



РЕСПУБЛИКА КРЫМ

СОВЕТ МИНИСТРОВ

РАДА МІНІСТРІВ
НАЗИРЛЕР ШУРАСЫ

ПОСТАНОВЛЕНИЕ

13 сентября 2018 г. 435

от _____ № _____
г. Симферополь

*О внесении изменений в постановление
Совета министров Республики Крым
от 21 октября 2014 года № 405*

В соответствии со статьёй 84 Конституции Республики Крым, статьёй 41 Закона Республики Крым от 29 мая 2014 года № 5-ЗРК «О системе исполнительных органов государственной власти Республики Крым»

Совет министров Республики Крым **постановляет:**

Внести изменения в постановление Совета министров Республики Крым от 21 октября 2014 года № 405 «О некоторых вопросах распространения наружной рекламы, установки и эксплуатации объектов наружной рекламы и информации в Республике Крым», изложив приложение 2 к нему в новой редакции (прилагается).

**Глава Республики Крым,
Председатель Совета министров
Республики Крым**

С. АКСЁНОВ

**Заместитель Председателя
Совета министров Республики Крым,
руководитель Аппарата
Совета министров Республики Крым**

Л. ОПАНАСЮК





Приложение 2
к постановлению Совета министров
Республики Крым
от «21» октября 2014 года № 405
(в редакции постановления
Совета министров Республики Крым
от «13» сентября 2018 года № 435)

СБОРНИК

ТИПОВЫХ КОНСТРУКЦИЙ ДЛЯ РАЗМЕЩЕНИЯ НАРУЖНОЙ РЕКЛАМЫ И ИНФОРМАЦИИ НА ТЕРРИТОРИИ РЕСПУБЛИКИ КРЫМ

Содержание

<u>вступление</u>	<u>стр. 3</u>
<u>термины, употребляемые в сборнике</u>	<u>стр. 4</u>
<u>вывески, не содержащие сведений рекламного характера</u>	<u>стр. 7</u>
<u>панель-кронштейн на здании</u>	<u>стр. 9</u>
<u>панель-кронштейн на собственной опоре</u>	<u>стр. 11</u>
<u>уличные коммуникационные рекламные указатели</u>	<u>стр. 12</u>
<u>флаговая композиция</u>	<u>стр. 13</u>
<u>отдельно стоящие на земле короба и тумбы</u>	<u>стр. 14</u>
<u>стелы, пилоны, модульные конструкции</u>	<u>стр. 15</u>
<u>светодиодные экраны (табло, мониторы)</u>	<u>стр. 16</u>
<u>щитовая конструкция малого формата на собственной опоре</u>	<u>стр. 20</u>
<u>щитовая конструкция малого формата</u>	<u>стр. 23</u>
<u>щитовая конструкция среднего формата</u>	<u>стр. 24</u>
<u>щитовая конструкция большого формата</u>	<u>стр. 26</u>
<u>щитовая конструкция сверхбольшого формата</u>	<u>стр. 31</u>
<u>маркизы</u>	<u>стр. 35</u>
<u>объекты наружной рекламы и информации на остановочных павильонах наземного пассажирского транспорта</u>	<u>стр. 36</u>
<u>объекты наружной рекламы и информации, установленные на объектах инфраструктуры</u>	<u>стр. 37</u>
<u>крышный объект наружной рекламы</u>	<u>стр. 38</u>
<u>настенное панно</u>	<u>стр. 39</u>
<u>объекты наружной рекламы на временных ограждениях территорий строительных площадок (строительная сетка)</u>	<u>стр. 40</u>
<u>медиафасады</u>	<u>стр. 41</u>
<u>модульные щитовые конструкции малого формата</u>	<u>стр. 42</u>
<u>образец маркировки</u>	<u>стр. 44</u>

Вступление

Настоящий сборник типовых конструкций разработан для формирования единого стиля, определения типов, размеров, маркировки, а также других характеристик рекламных конструкций и объектов наружной информации при установке и эксплуатации их на территории Республики Крым.

К проектированию, установке и эксплуатации рекламных конструкций предъявляются требования, установленные градостроительными нормами Российской Федерации, Федеральным законом от 13 марта 2006 года №38-ФЗ «О рекламе», иными нормативными правовыми актами Республики Крым и муниципальными нормативными правовыми актами.

Материалы, из которых изготавливаются конструкции, должны соответствовать современным требованиям качества. Объекты наружной рекламы и информации не должны иметь видимых элементов соединений разных частей конструкции (торцовые поверхности конструкций, крепления осветительной арматуры, соединение с подставкой), а в случаях, когда конструкции имеют одну рекламную (информационную) плоскость, их обратная сторона должна быть оформлена декоративно. Конструкции должны содержаться в порядке, который включает: эстетичный внешний вид, наличие рекламы (информации), соответствие техническим требованиям, предусмотренным проектной документацией на конструкцию. Территория вокруг конструкции должна поддерживаться в должном состоянии и быть ухожена (в радиусе 10 метров).

Конструкции должны иметь наружную или внутреннюю подсветку информационного поля в темное время суток. В случаях использования внешних источников света, конструкции крепления светильников должны быть закрыты декоративными элементами и надежно соединены с объектом наружной рекламы и информации. Для подсветки конструкций должны использоваться осветительные приборы с учетом норм пожарной и электрической безопасности.

Рекламные конструкции в обязательном порядке должны обеспечиваться маркировкой, с указанием на каркасе конструкции наименования распространителя наружной рекламы, номера телефона, номера разрешения, даты его выдачи и срока действия, номера в реестре разрешений.

Термины и понятия употребляемые в сборнике

Вывески, не содержащие сведения рекламного характера – фасадные информационные таблички юридических лиц и (или) индивидуальных предпринимателей.

Информационное поле конструкции (рекламная поверхность) – часть конструкции, используемая для размещения наружной рекламы и информации (социальной рекламы и информации).

Крышные объекты наружной рекламы в виде отдельных букв и логотипов – крышные рекламные конструкции, размещаемые полностью или частично выше уровня карниза здания или на крыше.

Маркизы – объекты наружной рекламы, выполненные в виде козырьков и навесов с нанесенной на них рекламной информацией и размещенные над витринами, входами или проемами зданий и сооружений.

Маркировка – табличка, изготовленная из устойчивых к погодным условиям материалов, размещенная на каркасе рекламной конструкции. На ней указывается наименование распространителя наружной рекламы, номер разрешения, номер в реестре разрешений, номер телефона, дата выдачи и срок действия разрешения.

Медиафасад – светопропускающие объекты наружной рекламы произвольного размера и формы, размещаемые непосредственно на крышах и (или) поверхности стен, зданий, строений и сооружений, на каркасе, повторяющем пластику стены (в случае размещения медиафасада на существующем остеклении здания, строения, сооружения), а также на строительных лесах, с возможностью трансляции на их поверхности медиаданных (текстовых сообщений, графики, анимации, видео и т.п.).

Модульные щитовые конструкции малого формата – одно- или двухсторонние плоскостные объекты наружной рекламы и информации, устанавливаемые на собственных опорах (тип 1) или зданиях (тип 2), состоящие из одного или нескольких соединённых между собой модулей.

Термины и понятия употребляемые в сборнике

Наружная реклама и информация – рекламные и (или) информационные сведения, распространяемые с использованием щитов, стендов, строительных сеток, светодиодных экранов (табло, мониторов), медиафасадов, воздушных шаров, аэростатов и иных технических средств стабильного территориального размещения, монтируемых и располагаемых на внешних стенах, крышах и иных конструктивных элементах зданий, строений, сооружений или вне их (в том числе на земельных участках), а также остановочных пунктов движения общественного транспорта.

Настенное панно – объекты наружной рекламы, устанавливаемые на плоскости стен зданий в виде конструкций, состоящих из элементов крепления к стене, каркаса и информационного поля.

Объекты наружной рекламы и информации, устанавливаемые на объектах инфраструктуры – наружная реклама, размещаемая на застекленных и иных плоскостях кабин, киосков, павильонов подземных переходов, пляжных кабинок и др.

Объекты наружной рекламы на остановочных павильонах наземного транспорта - наружная реклама, размещаемая на застекленных и иных плоскостях остановочных павильонов.

Отдельно стоящие на земле коробка и тумбы – многогранные отдельно стоящие рекламные конструкции с плоскими, вогнутыми или выпуклыми рекламными поверхностями.

Панель-кронштейны – одно или двухсторонние консольные плоскостные объекты наружной рекламы, устанавливаемые на собственных опорах или зданиях.

Рекламные конструкции – технические средства стабильного территориального размещения, монтируемые и располагаемые на внешних стенах, крышах и иных конструктивных элементах зданий, строений, сооружений или вне их, в том числе на земельных участках и имуществе, не отнесенном в соответствии с гражданским законодательством Российской Федерации к недвижимому имуществу.

Светодиодные экраны (табло, мониторы) – объекты наружной рекламы, предназначенные для воспроизведения изображения на плоскости экрана за счет светоизлучения светодиодов, ламп, иных источников света или светоотражающих элементов.

Термины и понятия, употребляемые в сборнике

Стелы, пилоны, модульные конструкции – отдельно стоящие имиджевые конструкции, размещенные при въезде (входе) на (в) объект, где данный хозяйствующий субъект осуществляет деятельность, либо ином месте.

Уличные коммуникационные рекламные указатели – двухсторонние и (или) односторонние плоскостные конструкции с внутренним подсветом, состоящие из модулей, устанавливаемые на собственных опорах.

Флаговые композиции – объекты наружной рекламы, состоящие из основания, одного или нескольких флагштоков (стоек) и мягких полотнищ.

Щитовые конструкции – отдельно стоящие на земле объекты наружной рекламы и информации, имеющие внешние поверхности для размещения информации и состоящие из фундамента, каркаса и информационного поля.

ВЫВЕСКИ, НЕ СОДЕРЖАЩИЕ СВЕДЕНИЙ РЕКЛАМНОГО ХАРАКТЕРА

ИНФОРМАЦИОННАЯ ТАБЛИЧКА, ТИП 1

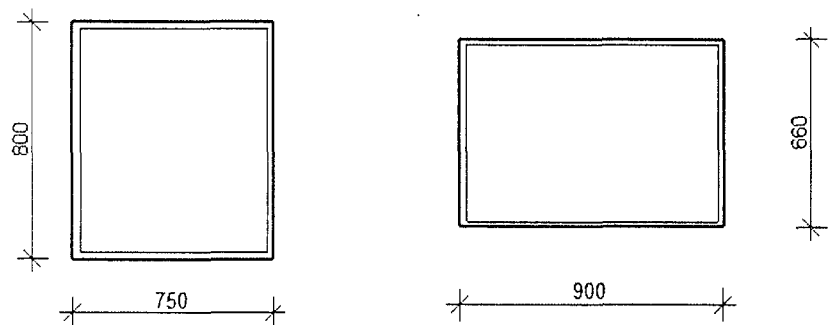

Информационные таблички юридических лиц и (или) индивидуальных предпринимателей с информацией на русском языке о:

- наименовании (фирменном наименовании) организации – изготовителя (исполнителя, продавца);
- местонахождении (адресе) организации – изготовителя (исполнителя, продавца);
- государственной регистрации и наименовании зарегистрировавшего его органа – для индивидуального предпринимателя.

Общие характеристики и описание:

Табличка, содержащая сведения об одном юридическом лице, индивидуальном предпринимателе (изготовителе, исполнителе, продавце).

РАЗМЕРЫ:

Размер информационного поля не должен превышать 0,6 м².

Высота букв и цифр надписей – не более 0,10 м.

ПОДСВЕТКА КОНСТРУКЦИИ:

Не должна иметь собственной подсветки.

Не допускается размещение на табличке сведений рекламного характера.



ИНФОРМАЦИОННАЯ ТАБЛИЧКА, ТИП 2

Информационные таблички юридических лиц и (или) индивидуальных предпринимателей с информацией на русском языке о:

- наименовании (фирменном наименовании) организации – изготовителя (исполнителя, продавца);
- местонахождении (адресе) организации – изготовителя (исполнителя, продавца);
- государственной регистрации и наименовании зарегистрировавшего его органа – для индивидуального предпринимателя.

Общие характеристики и описание:

Табличка, содержащая сведения о двух и более юридических лицах, и индивидуальных предпринимателях (изготовителе, исполнителе, продавце).

РАЗМЕРЫ:

Размер информационного поля не должен превышать 1,5 м².

Высота букв и цифр надписей – не более 0,10 м.

ПОДСВЕТКА КОНСТРУКЦИИ:

Не должна иметь собственной подсветки.

Не допускается размещение на табличке сведений рекламного характера.

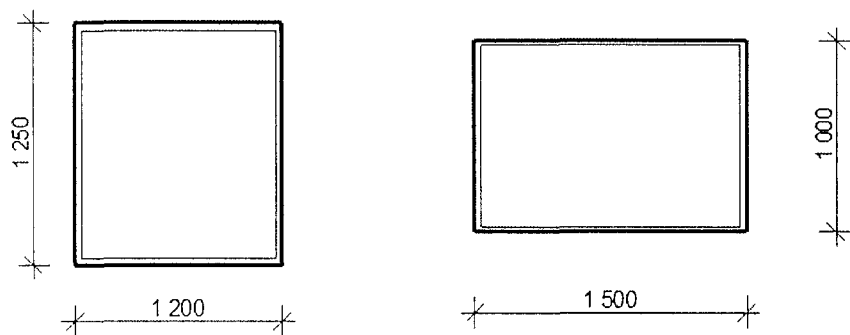

ПАНЕЛЬ-КРОНШТЕЙН НА ЗДАНИИ, ТИП 1

Одно- или двухсторонние консольные плоскостные конструкции.

Общие характеристики и описание:

РАЗМЕРЫ:

- размер информационного поля – до 0,8 м x 1,3 м;
- внешние габариты панели – до 1,0 м x 1,5 м.

ОПОРНАЯ СТОЙКА:

- конструкция размещается, как правило, на уровне между первым и вторым этажом;
- крепление на зданиях и сооружениях осуществляется при помощи кронштейнов;
- конструкция не должна выступать более чем на 1,5 м от точки крепления.

КОНСТРУКЦИЯ:

- профиль – металлопластик;
- панель – светопроводящий пластик;
- выполняется в одном или двухстороннем варианте.

ПОДСВЕТКА КОНСТРУКЦИИ:

Собственная внутренняя.

Подсветка должна обеспечивать равномерное освещение информационного поля в вечернее и ночное время.

ВОЗМОЖНЫЕ ТЕХНОЛОГИИ СО СМЕННЫМ ИЗОБРАЖЕНИЕМ:

Скроллер и другие технологии автоматической смены изображения не допустимы.

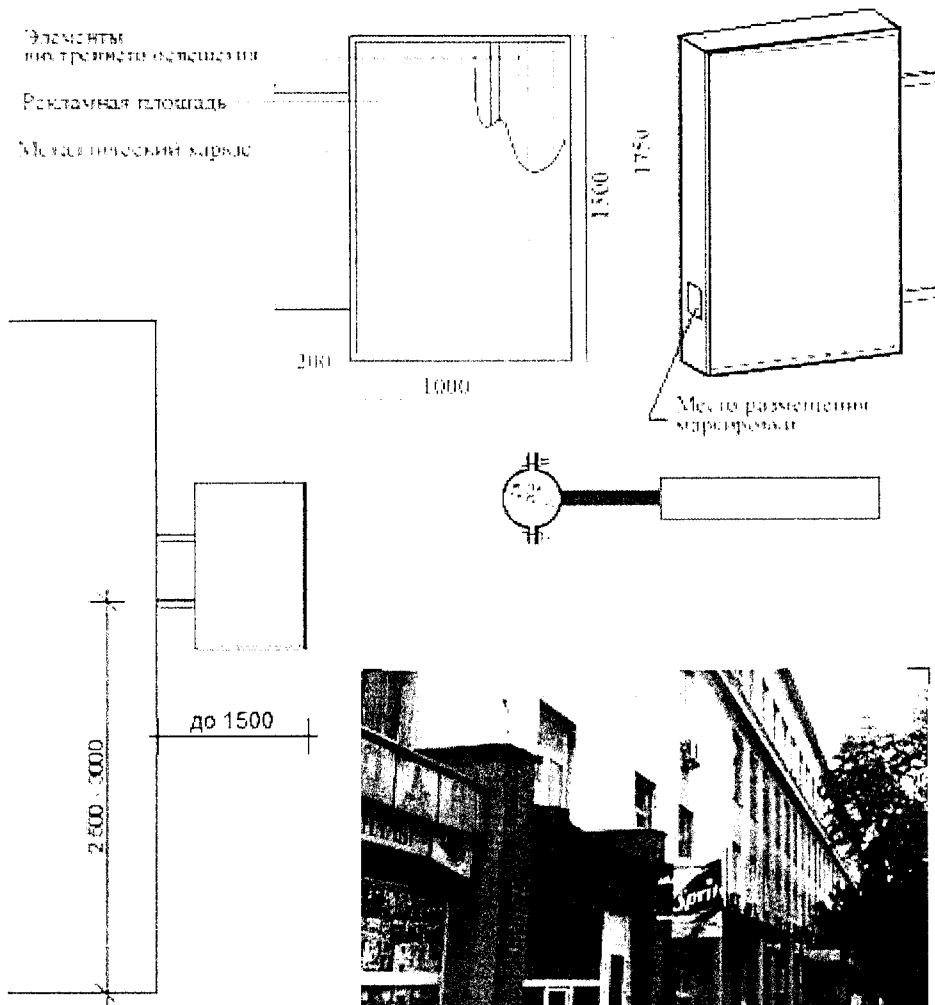

ПАНЕЛЬ-КРОНШТЕЙН НА ЗДАНИИ, ТИП 2

Одно- или двухсторонние консольные плоскостные конструкции.

Общие характеристики и описание:

РАЗМЕРЫ:

- размер информационного поля – до 0,6 м x 1,1 м;
- внешние габариты панели – 0,8 м x 1,3 м.

ОПОРНАЯ СТОЙКА:

- конструкция размещается, как правило, на уровне между первым и вторым этажом;
- крепление на зданиях и сооружениях осуществляется при помощи кронштейнов;
- конструкция не должна выступать более чем на 1,5 м от точки крепления.

КОНСТРУКЦИЯ:

- профиль – металлопластик;
- панель – светопроводящий пластик;
- выполняется в одно- или двухстороннем варианте.

ПОДСВЕТКА КОНСТРУКЦИИ:

Собственная внутренняя.

Подсветка должна обеспечивать равномерное освещение информационного поля в вечернее и ночное время.

ВОЗМОЖНЫЕ ТЕХНОЛОГИИ СО СМЕННЫМ ИЗОБРАЖЕНИЕМ:

Скроллер и другие технологии автоматической смены изображения не допустимы.

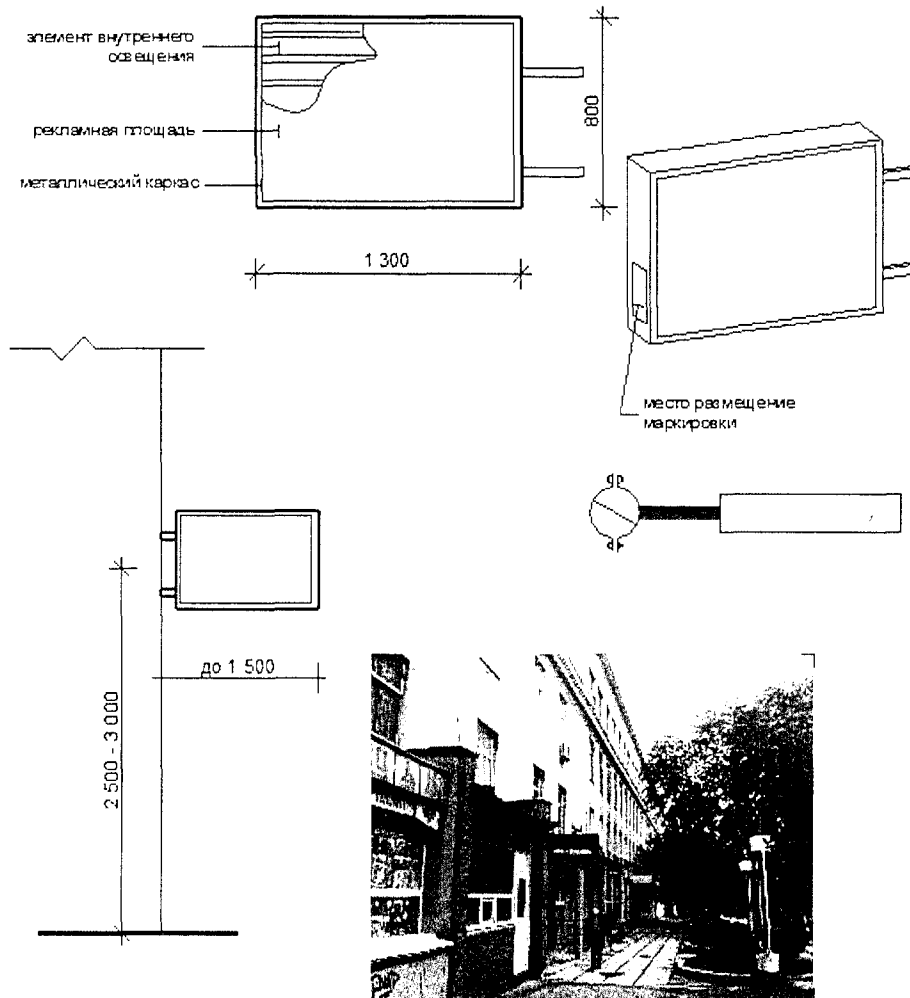

ПАНЕЛЬ-КРОНШТЕЙН НА СОБСТВЕННОЙ ОПОРЕ

Общие характеристики и описание:

РАЗМЕРЫ:

- размер информационного поля – 1,2 м x 1,8 м;
- внешние габариты плоскости (короба) – не более 1,3 м x 1,9 м.

ОПОРНАЯ СТОЙКА:

- изготовлена из металла;
- высота опорной стойки – 4,5-5 м;
- цвет опорной стойки и короба – тёмная бронза;
- на верхней части стойки размещается фонарь.

Устанавливается под прямым углом к нижней кромке панели (короба).

ФУНДАМЕНТНЫЙ БЛОК:

Заглублён до уровня почвы с возобновлением твёрдого покрытия, травяного покрова и выполнением в полном объёме других работ по благоустройству территории, где размещается конструкция.

ПОДСВЕТКА КОНСТРУКЦИИ:

Собственная внутренняя.

Подсветка должна обеспечивать равномерное освещение информационного поля в вечернее и ночное время.

ВОЗМОЖНЫЕ ТЕХНОЛОГИИ СО СМЕННЫМ ИЗОБРАЖЕНИЕМ:

- скроллер;
- другие технологии автоматической смены изображения.

Конструкция не должна иметь видимых элементов соединений разных частей конструкции (торцовые поверхности конструкций, крепления осветительной арматуры и т.д.).

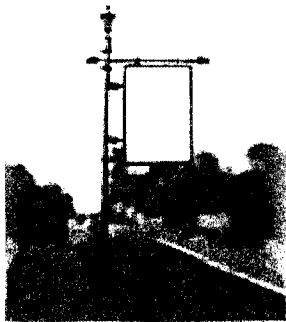
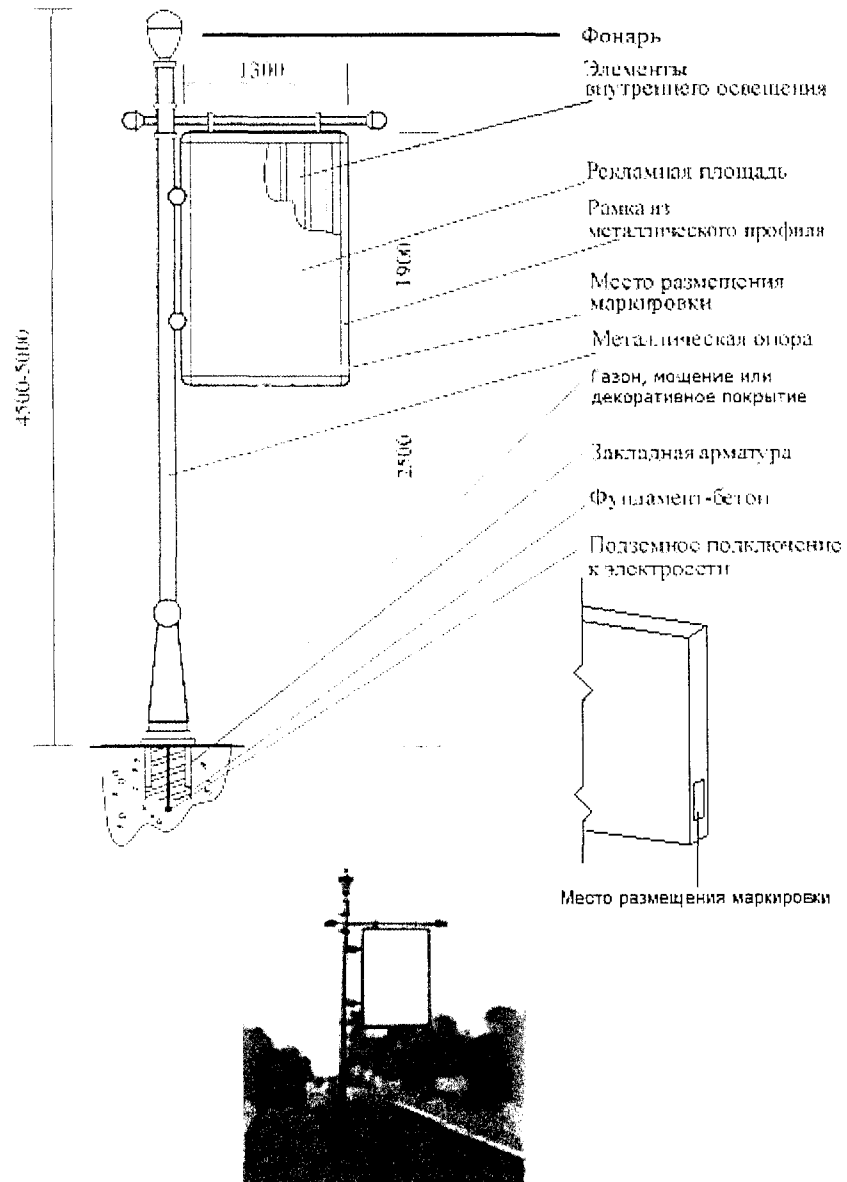

УЛИЧНЫЕ КОММУНИКАЦИОННЫЕ УКАЗАТЕЛИ

Двухсторонние и (или) односторонние плоскостные конструкции.

Общие характеристики и описание:

РАЗМЕРЫ:

• размер информационного поля: длина – до 1,0 м, высота – до 1,0 м.

Размер информационного поля может быть изменён в зависимости от функциональной нагрузки.

ОПОРНАЯ СТОЙКА

- допустимая высота опорной стойки – 5 м;
- цвет опорной стойки – тёмная бронза.

ФУНДАМЕНТНЫЙ БЛОК:

Заглублён до уровня почвы с возобновлением твёрдого покрытия, травяного покрова и выполнением в полном объёме других работ по благоустройству территории, где размещается конструкция. Возможно выполнение конструкции в одностороннем и двустороннем варианте.

ПОДСВЕТКА КОНСТРУКЦИИ:

Собственная внутренняя.

Подсветка должна обеспечивать равномерное освещение информационного поля в вечернее и ночное время.

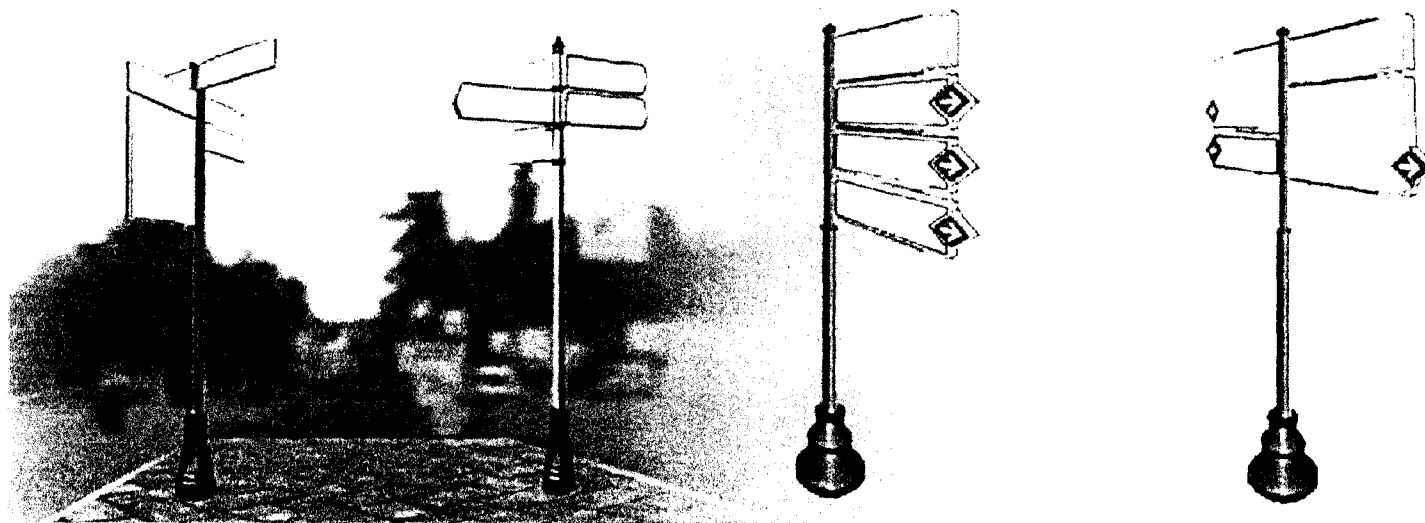
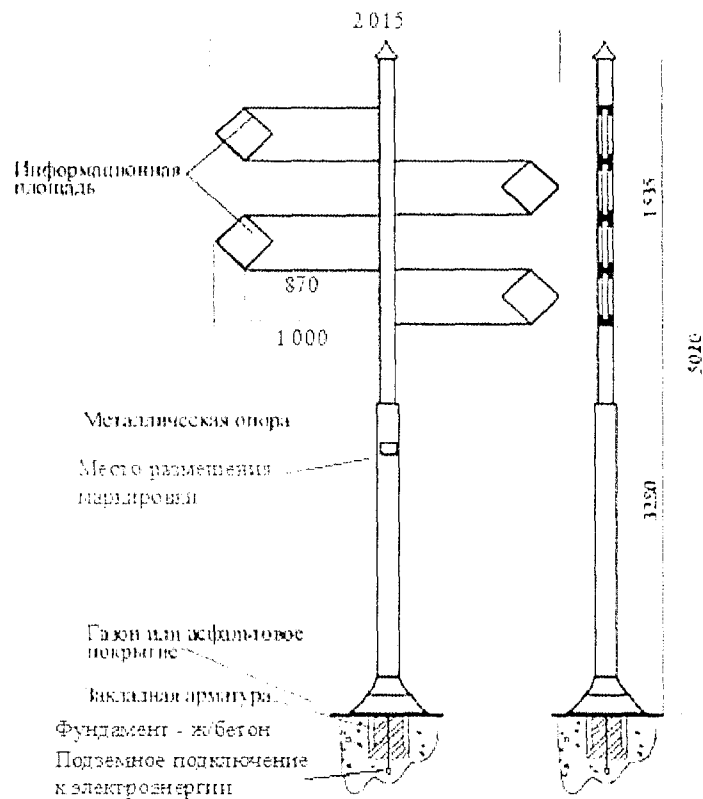

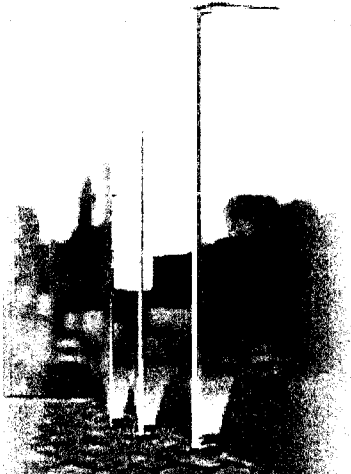
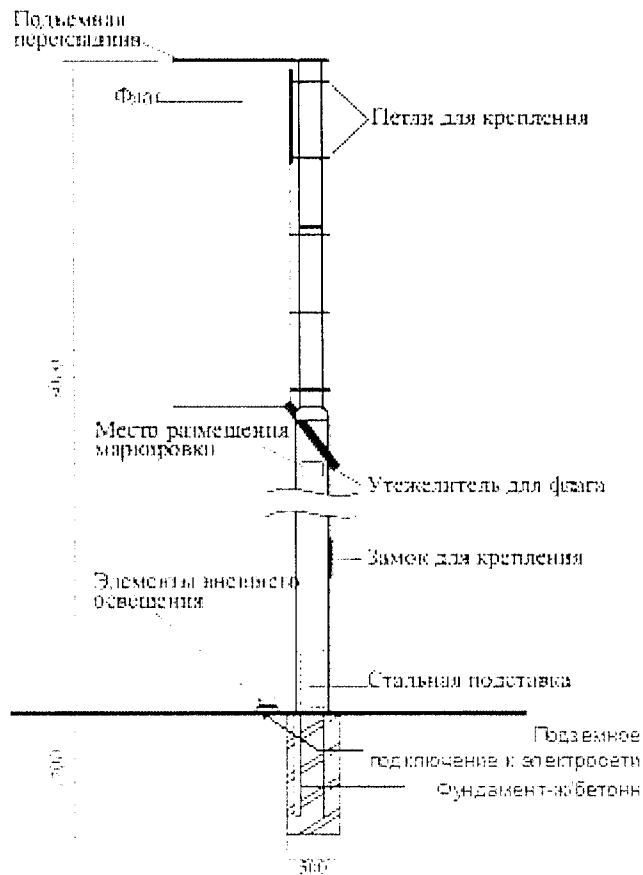

ФЛАГОВАЯ КОМПОЗИЦИЯ

Стационарные специальные конструкции с символикой распространителей наружной рекламы и информации (товарные знаки, сокращённые наименования и т.п.), которые состоят из основы, одного или нескольких флагштоков (стоек) и мягких полотнищ.

Может устанавливаться как на собственной опоре, так и на зданиях и сооружениях.

Общие характеристики и описание:

РАЗМЕРЫ:

- размер информационного поля – 1,0 м х 3,0 м.

Размер информационного поля может быть изменён в зависимости от функциональной нагрузки флага.

ОПОРНАЯ СТОЙКА:

- изготовлена из металлической трубы;
- цвет опорной стойки – тёмная бронза.

ФУНДАМЕНТНЫЙ БЛОК:

Заглублён до уровня почвы с возобновлением твёрдого покрытия, травяного покрова и выполнением в полном объёме других работ по благоустройству территории, где размещается конструкция. Возможно выполнение конструкции в одностороннем и двустороннем варианте.

ПОДСВЕТКА КОНСТРУКЦИИ:

Возможно применение внешнего освещения.

Подсветка должна обеспечивать равномерное освещение информационного поля в вечернее и ночное время.

ОТДЕЛЬНО СТОЯЩИЕ НА ЗЕМЛЕ КОРОБА И ТУМБЫ

Общие характеристики и описание:

РАЗМЕРЫ:

- размер информационного поля – 1,4 м x 3 м;
- внешние габариты одной плоскости – 1,75 м x 3,45 м.

ОПОРНАЯ СТОЙКА:

- изготовлена из металла или металлопластика;
- высота опорной стойки – 0,5 м;
- цвет опорной стойки и короба – серый (RAL 7004).

ФУНДАМЕНТНЫЙ БЛОК:

Поверхность опоры конструкции должна быть декоративно-художественно оформлена при помощи декоративного камня, плитки и т.п.

ПОДСВЕТКА КОНСТРУКЦИИ:

Собственная внутренняя.

Подсветка должна обеспечивать равномерное освещение информационного поля в вечернее и ночное время.

ВОЗМОЖНЫЕ ТЕХНОЛОГИИ СО СМЕННЫМ ИЗОБРАЖЕНИЕМ:

- скроллер;
- другие технологии автоматической смены изображения.

Конструкция не должна иметь видимых элементов соединений разных частей конструкции (торцовые поверхности конструкций, соединение с основанием и т.д.).

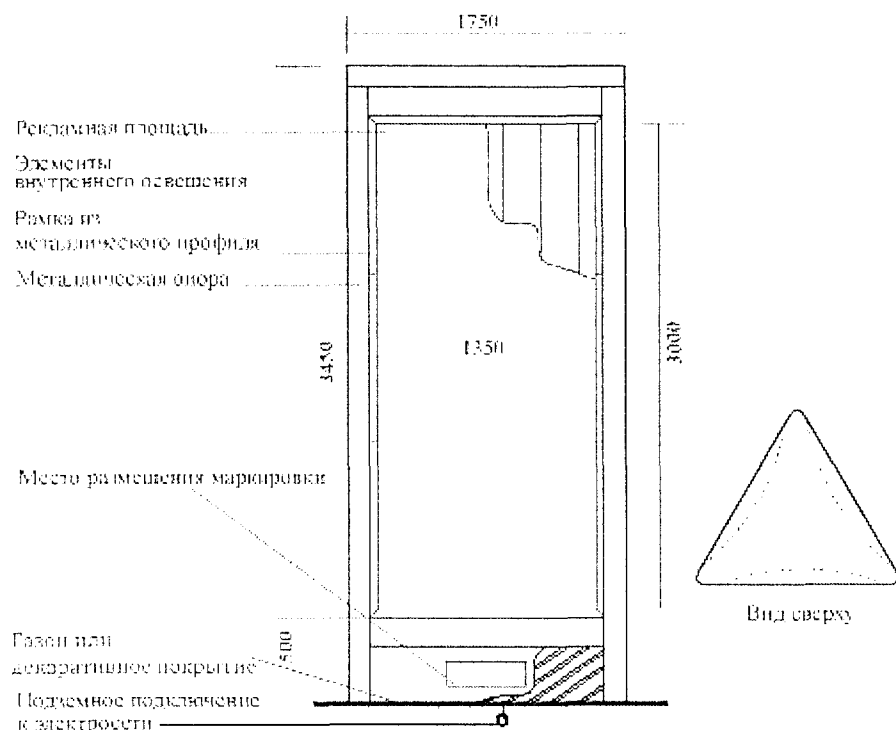

СТЕЛЫ, ПИЛОНЫ, МОДУЛЬНЫЕ КОНСТРУКЦИИ (для бизнес-центров и торговых комплексов, АЗС)

Конструкции, состоящие из отдельных световых коробов с названием или информацией собственников (арендаторов) помещений бизнес-центров и торговых комплексов. Наверху может быть размещён большой световой логотип торгового комплекса. Места размещения выбираются в непосредственной близости от зданий или сооружений с учётом максимальной видимости для покупателей. Они могут быть 1, 2 и 3-сторонние и соединять разные технологии производства (световые коробки, отдельные световые буквы, неоновая реклама, обшивка композитными материалами и т.п.).

Общие характеристики и описание:

РАЗМЕРЫ:

Изготавливается по индивидуальному проекту.

ФУНДАМЕНТНЫЙ БЛОК:

Углублён до уровня почвы с возобновлением твёрдого покрытия, травяного покрова и выполнением в полном объёме других работ по благоустройству территории, где размещается конструкция.

ПОДСВЕТКА КОНСТРУКЦИИ:

Собственная внутренняя.

Подсветка должна обеспечивать равномерное освещение информационного поля в вечернее и ночное время.

Поскольку подобные конструкции имеют индивидуальный дизайн, то основным требованием к ним является гармоничное сочетание с существующим стилем строения. Располагаются такие конструкции максимально вблизи входа в здание для того, чтобы помогать посетителям ориентироваться и находить нужную организацию или учреждение.

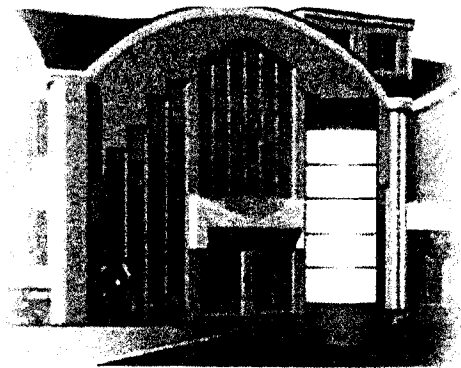
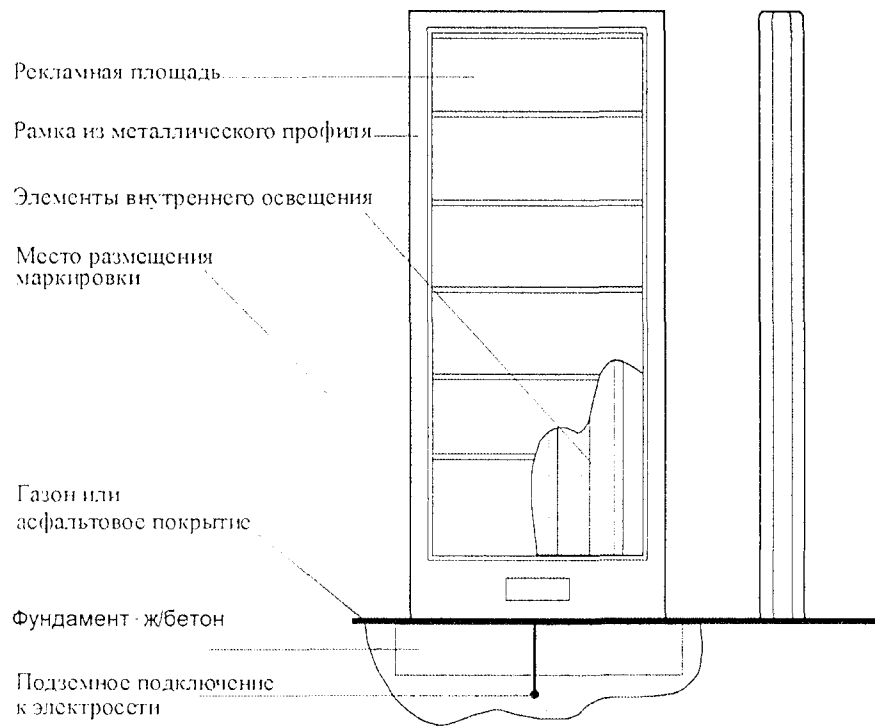

СВЕТОДИОДНЫЕ ЭКРАНЫ (ТАБЛО, МОНИТОРЫ)

Конструкции, позволяющие передавать и при необходимости, оперативно изменять динамичную визуальную информацию: слайд-шоу, видеоролик или прямую видеотрансляцию.

СВЕТОДИОДНЫЙ ЭКРАН МАЛОГО ФОРМАТА

Общие характеристики и описание:

РАЗМЕРЫ:

- размер информационного поля – до 2,4 м х 3,1 м;
- внешние габариты экрана – до 2,8 м х 3,6 м.

ОПОРНАЯ СТОЙКА:

- изготовлена из металла;
- высота опорной стойки – от 4,5 м;
- цвет опорной стойки и короба – серый (RAL 7004).

Устанавливается под прямым углом к нижней кромке экрана.

Может быть установлен без опорной стойки (электронное табло) путём крепления на здание, сооружение.

ФУНДАМЕНТНЫЙ БЛОК:

Заглублён до уровня почвы с возобновлением твёрдого покрытия, травяного покрова и выполнением в полном объёме других работ благоустройству территории, где размещается конструкция.

Конструкция не должна иметь видимых элементов соединений разных частей конструкции (торцовые поверхности конструкций, крепления осветительной арматуры и т.д.).

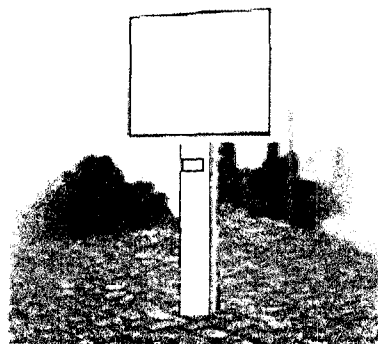
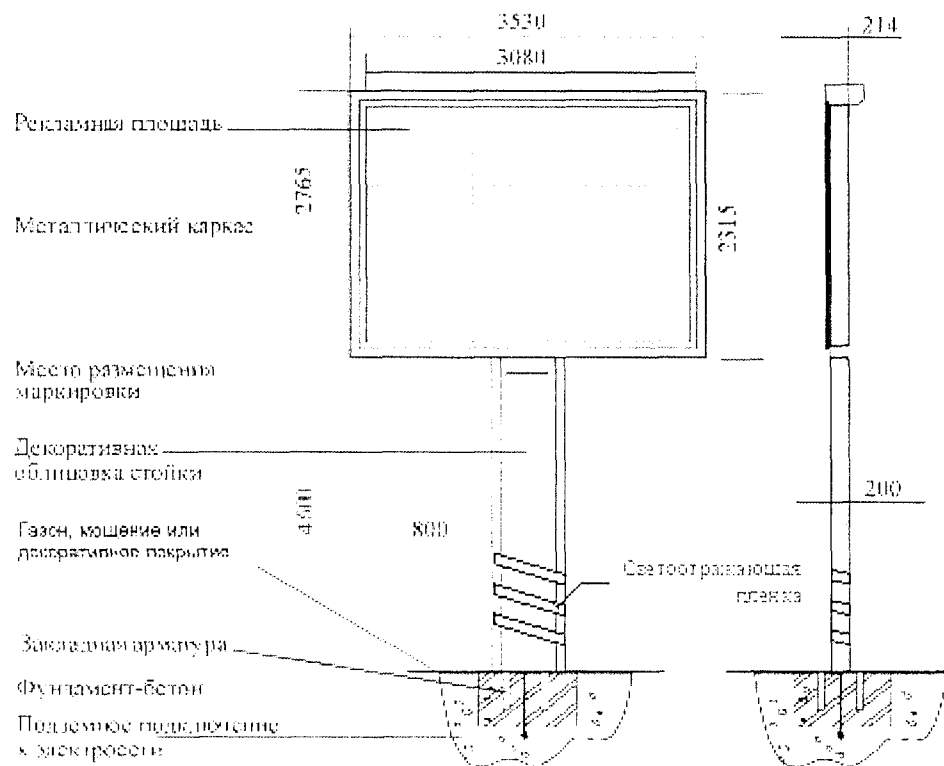

СВЕТОДИОДНЫЙ ЭКРАН БОЛЬШОГО ФОРМАТА, ТИП 1

Общие характеристики и описание:

РАЗМЕРЫ:

- размер информационного поля – 3 м х 6 м;
- внешние габариты экрана – не более 3,4 м х 6,4 м.

ОПОРНАЯ СТОЙКА:

- выполнена из круглой продольной трубы (диаметр – от 0,530 м);
- высота опорной стойки – от 4,5 м;
- цвет опорной стойки и короба – серый (RAL 7004).

Устанавливается под прямым углом к нижней кромке плоскости.

При размещении в пределах населённого пункта декорируется (облицовывается) композитными материалами в цвет опорной стойки.

ФУНДАМЕНТНЫЙ БЛОК:

Заглублён до уровня почвы с возобновлением твёрдого покрытия, травяного покрова и выполнением в полном объёме других работ по благоустройству территории, где размещается конструкция.

Конструкция не должна иметь видимых элементов соединений разных частей конструкции (торцовые поверхности конструкций, крепления осветительной арматуры и т.д.).

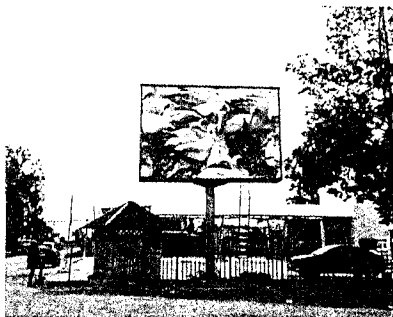
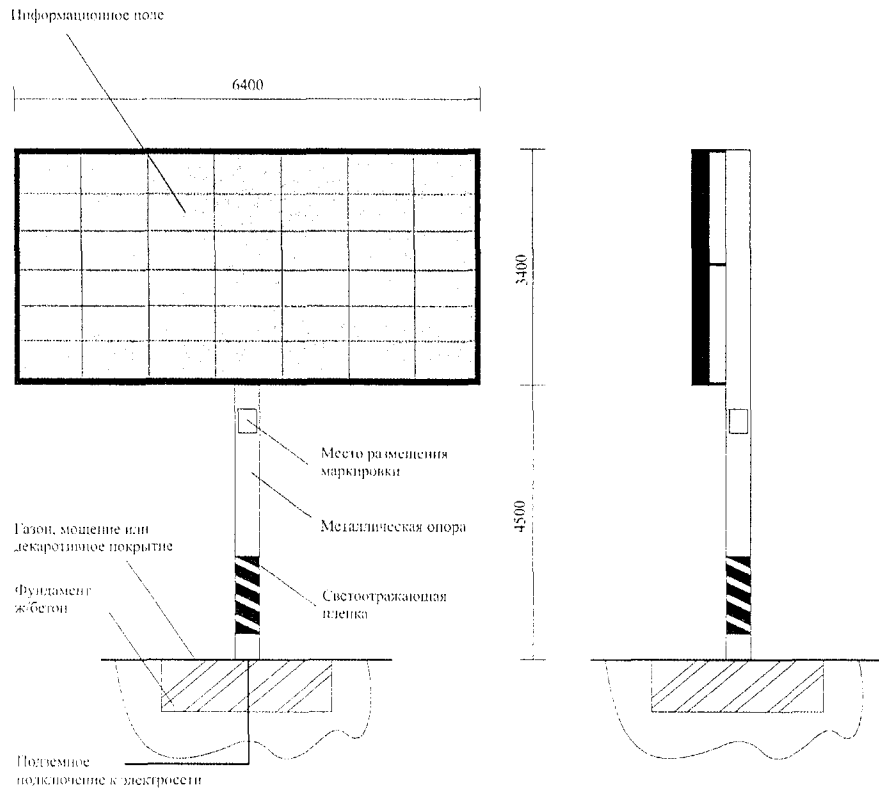

СВЕТОДИОДНЫЙ ЭКРАН БОЛЬШОГО ФОРМАТА, ТИП 2

Общие характеристики и описание:

РАЗМЕРЫ:

- размер информационного поля – 3 м х 6 м;
- внешние габариты экрана – не более 3,4 м х 6,4 м;
- три плоскости располагаются относительно друг друга под углом 60 градусов.

ОПОРНАЯ СТОЙКА:

- выполнена из круглой продольной трубы (диаметр – от 0,826 м);
- высота опорной стойки – от 4,5 м;
- цвет опорной стойки и короба – серый (RAL 7004).

Устанавливается под прямым углом к нижней кромке плоскости.

При размещении в пределах населённого пункта декорируется (облицовывается) композитными материалами в цвет опорной стойки.

ФУНДАМЕНТНЫЙ БЛОК:

Заглублён до уровня почвы с возобновлением твёрдого покрытия, травяного покрова и выполнением в полном объёме других работ по благоустройству территории, где размещается конструкция.

Конструкция не должна иметь видимых элементов соединений разных частей конструкции (торцовые поверхности конструкций, крепления осветительной арматуры и т.д.).

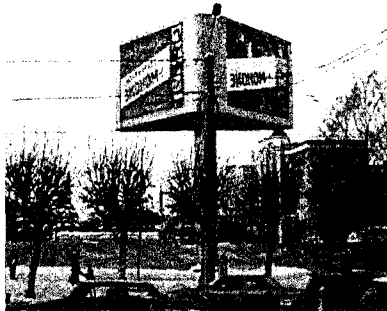
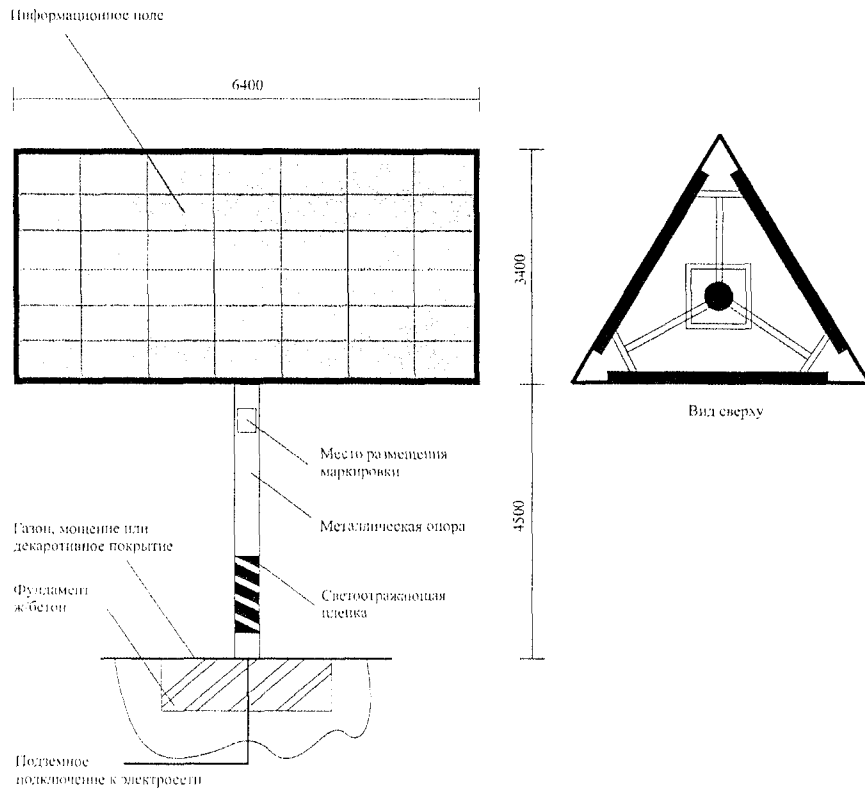

СВЕТОДИОДНЫЙ ЭКРАН БОЛЬШОГО ФОРМАТА, ТИП 3

Общие характеристики и описание:

РАЗМЕРЫ:

- размер информационного поля – 3 м х 6 м;
- внешние габариты экрана – не более 3,4 м х 6,4 м;
- четыре плоскости располагаются относительно друг друга под углом 90 градусов.

ОПОРНАЯ СТОЙКА:

- выполнена из круглой продольной трубы (диаметр – от 0,820 м);
- высота опорной стойки – от 4,5 м (нижний край плоскости должен размещаться на высоте не менее 4,5 метров от дорожного покрытия);
- цвет опорной стойки и короба – серый (RAL 7004).

Устанавливается под прямым углом к нижней кромке плоскости.

При размещении в пределах населённого пункта декорируется (облицовывается) композитными материалами в цвет опорной стойки.

ФУНДАМЕНТНЫЙ БЛОК:

Заглублён до уровня почвы с возобновлением твёрдого покрытия, травяного покрова и выполнением в полном объёме других работ по благоустройству территории, где размещается конструкция.

Конструкция не должна иметь видимых элементов соединений разных частей конструкции (торцовые поверхности конструкций, крепления осветительной арматуры и т.д.).

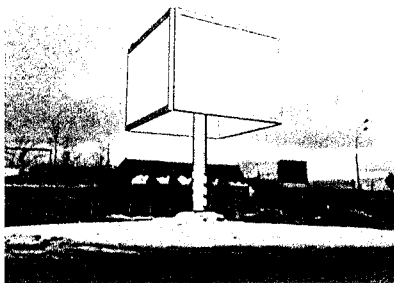
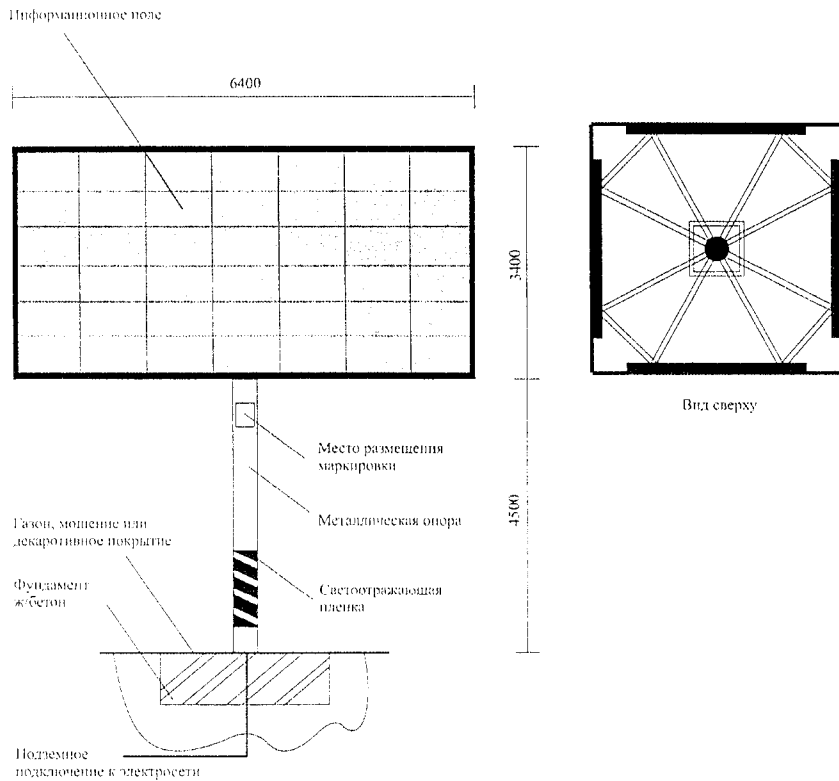

ЩИТОВАЯ КОНСТРУКЦИЯ МАЛОГО ФОРМАТА НА СОБСТВЕННОЙ ОПОРЕ, ТИП 1

Общие характеристики и описание:

РАЗМЕРЫ:

- размер информационного поля – 1,17 м x 1,77 м;
- внешние габариты щита – не более 1,4 м x 1,9 м;
- три плоскости.

ОПОРНАЯ СТОЙКА:

- изготовлена из металла;
- высота опорной стойки – 2,5 м;
- цвет опорной стойки и щита – серый (RAL 7004).

Устанавливается под прямым углом к нижней кромке плоскости.

ФУНДАМЕНТНЫЙ БЛОК:

Заглублен до уровня почвы с возобновлением твёрдого покрытия, травяного покрова и выполнением в полном объёме других работ по благоустройству территории, где размещается конструкция.

При невозможности заглубления фундамента, поверхность должна быть декоративно-художественно оформлена при помощи декоративного камня, плитки и т.п.

ПОДСВЕТКА КОНСТРУКЦИИ:

Собственная внутренняя.

Подсветка должна обеспечивать равномерное освещение информационных полей в вечернее и ночное время.

ВОЗМОЖНЫЕ ТЕХНОЛОГИИ СО СМЕННЫМ ИЗОБРАЖЕНИЕМ:

- скроллер;
- другие технологии автоматической смены изображения.

Исполнение конструкции возможно в статичном и динамичном (обращение вокруг собственной оси) варианте. Возможно размещение элементов декора на верхней части конструкции (часы и т.п.).

Конструкция не должна иметь видимых элементов соединений разных частей конструкции (торцовые поверхности конструкций, крепления осветительной арматуры и т.д.).

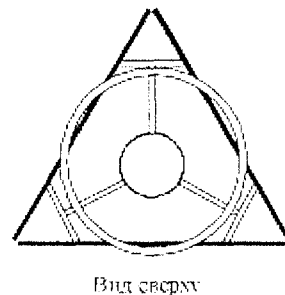
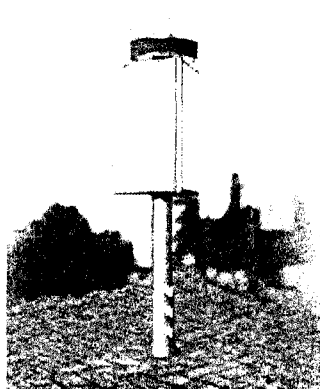
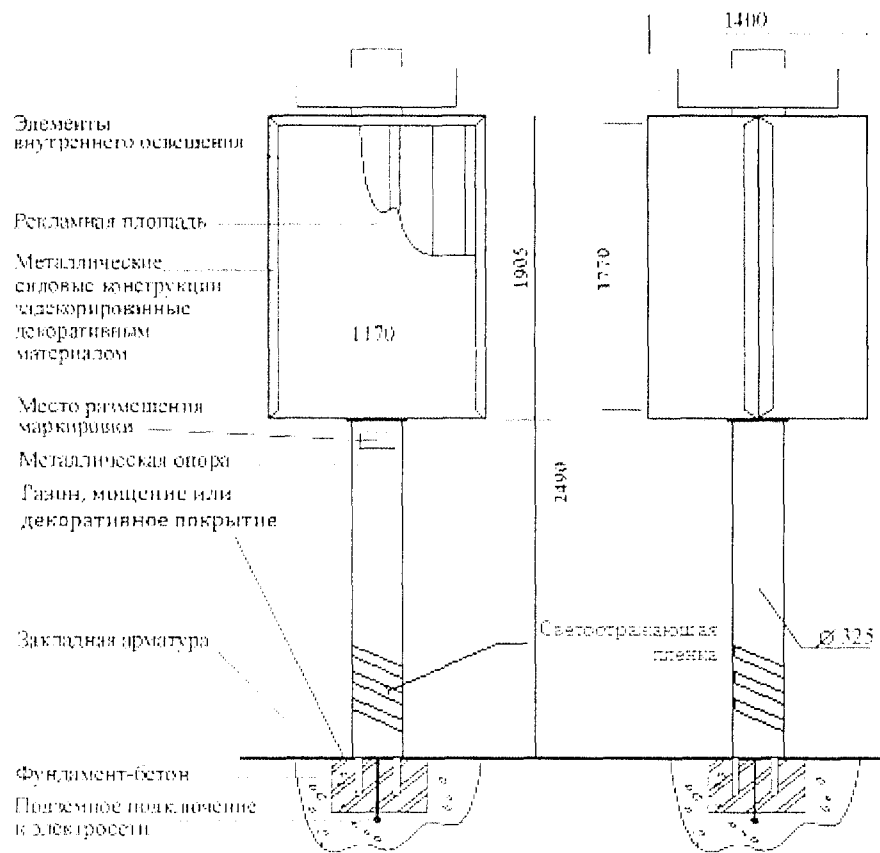

ЩИТОВАЯ КОНСТРУКЦИЯ МАЛОГО ФОРМАТА НА СОБСТВЕННОЙ ОПОРЕ, ТИП 2

Общие характеристики и описание:

РАЗМЕРЫ:

- размер информационного поля – 1,2 м x 1,8 м;
- внешние габариты плоскости – 1,320 м x 2,920 м;
- четыре плоскости.

ОПОРНАЯ СТОЙКА:

- изготовлена из металла;
- высота опорной стойки – до 1 м;
- цвет опорной стойки и щита – серый (RAL 7004).

Устанавливается под прямым углом к нижней кромке плоскости.

ФУНДАМЕНТНЫЙ БЛОК:

Заглублён до уровня почвы с возобновлением твёрдого покрытия, травяного покрова и выполнением в полном объёме других работ по благоустройству территории, где размещается конструкция.

ПОДСВЕТКА КОНСТРУКЦИИ:

Собственная внутренняя.

Подсветка должна обеспечивать равномерное освещение информационных полей в вечернее и ночное время.

ВОЗМОЖНЫЕ ТЕХНОЛОГИИ СО СМЕННЫМ ИЗОБРАЖЕНИЕМ:

- скроллер;
- другие технологии автоматической смены изображения.

Конструкция не должна иметь видимых элементов соединений разных частей конструкции (торцовые поверхности конструкций, крепления осветительной арматуры и т.д.).

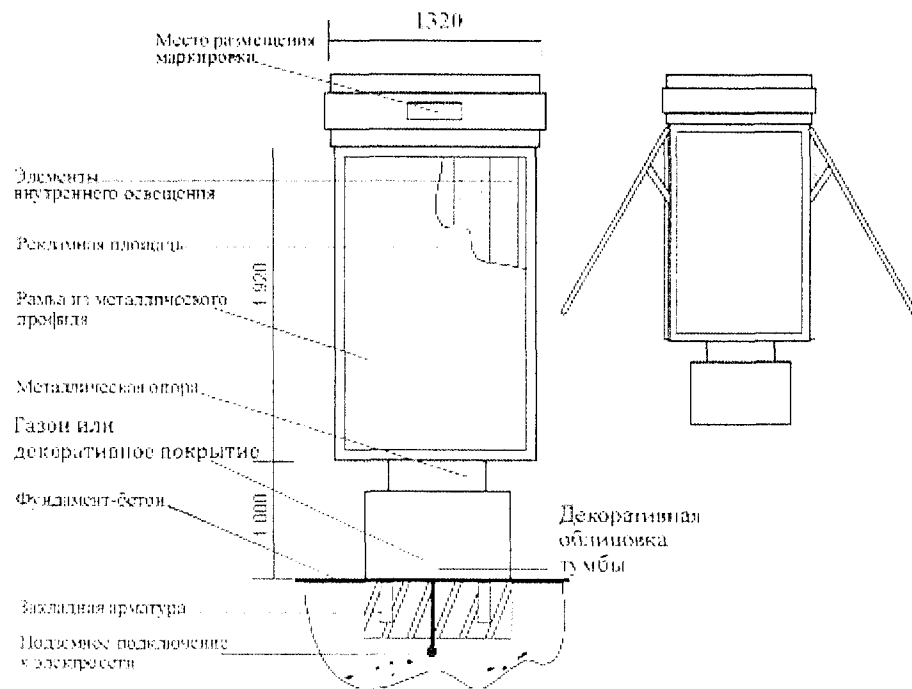

ЩИТОВАЯ КОНСТРУКЦИЯ МАЛОГО ФОРМАТА НА СОБСТВЕННОЙ ОПОРЕ, ТИП 3

Общие характеристики и описание:

РАЗМЕРЫ:

- размер информационного поля – 1,2 м x 1,8 м;
- внешние габариты плоскости – не более 1,3 м x 1,9 м.

ОПОРНАЯ СТОЙКА:

- изготовлена из металла, металлопластика;
- высота опорной стойки – 0,65 м (± 15 см);
- цвет опорной стойки и короба – серый (RAL 7004) или тёмная бронза*.

* в зависимости от архитектурного облика территории размещения:

- для территории исторического центра, обычно включающей в себя центральную часть населённых пунктов (первая рекламная зона), актуально размещение конструкций с цветом опорной стойки и короба тёмная бронза, а для районов современной застройки и территорий, прилегающих к деловым и торгово-развлекательным центрам, целесообразно размещение конструкций серого цвета.

Необходимо учитывать, что при размещении конструкций данного типа на территории одной улицы (проспекта, сквера, площади, набережной) цвет их опорной стойки и короба не должен отличаться.

Опорная стойка устанавливается под прямым углом к нижней кромке плоскости.

ФУНДАМЕНТНЫЙ БЛОК:

Углублён до уровня почвы с возобновлением твёрдого покрытия, травяного покрова и выполнением в полном объёме других работ по благоустройству территории, где размещается конструкция.

ПОДСВЕТКА КОНСТРУКЦИИ:

Собственная внутренняя.

ВОЗМОЖНЫЕ ТЕХНОЛОГИИ СО СМЕННЫМ ИЗОБРАЖЕНИЕМ:

- призматрон;
- скроллер;
- другие технологии автоматической смены изображения.

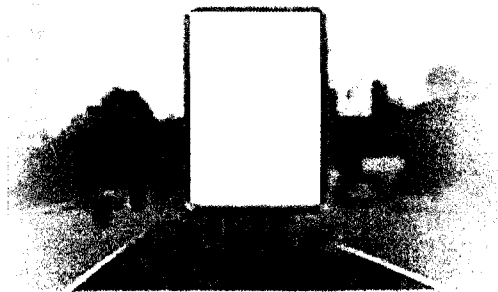
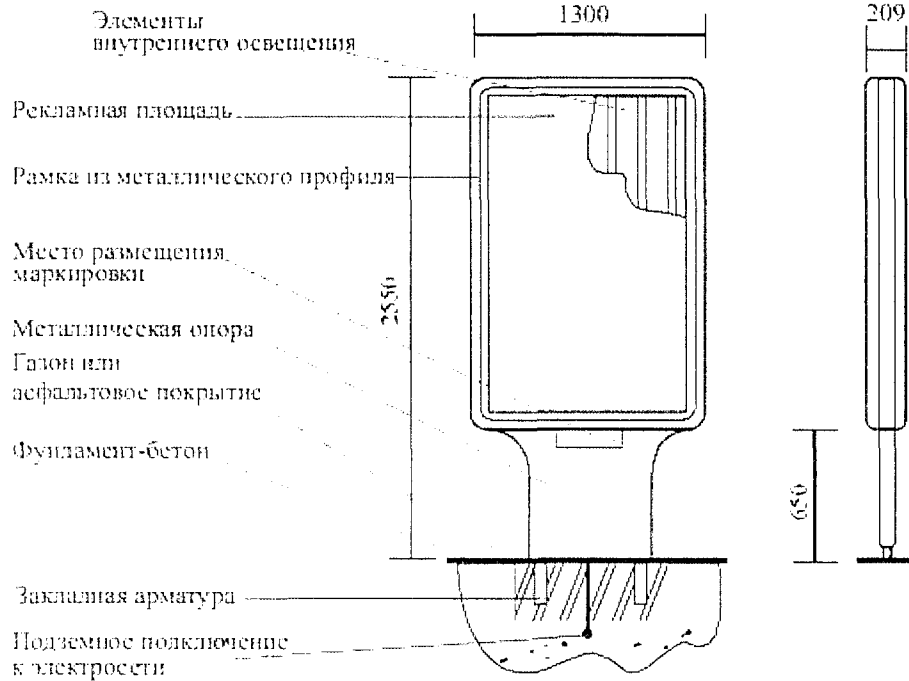

ЩИТОВАЯ КОНСТРУКЦИЯ МАЛОГО ФОРМАТА

Общие характеристики и описание:

РАЗМЕРЫ:

- размер информационного поля – 2,4 м х 3,1 м;
- внешние габариты плоскости – 2,8 м х 3,5 м.

ОПОРНАЯ СТОЙКА:

- изготовлена из металла и обшита коробом;
- высота опорной стойки – 4,5 м (нижний край плоскости должен размещаться на высоте не менее 4,5 метров от дорожного покрытия);
- цвет короба и щита – серый (RAL 7004).

Устанавливается под прямым углом к нижней кромке плоскости.

ФУНДАМЕНТНЫЙ БЛОК:

Заглублён до уровня почвы с возобновлением твёрдого покрытия, травяного покрова и выполнением в полном объёме других работ по благоустройству территории, где размещается конструкция.

При невозможности заглубления фундамента, поверхность должна быть декоративно-художественно оформлена при помощи декоративного камня, плитки и т.п.

ПОДСВЕТКА КОНСТРУКЦИИ:

Собственная внутренняя.

Подсветка должна обеспечивать равномерное освещение плоскости в вечернее и ночное время.

ВОЗМОЖНЫЕ ТЕХНОЛОГИИ СО СМЕННЫМ ИЗОБРАЖЕНИЕМ:

- скроллер;
- другие технологии автоматической смены изображения.

Возможно использование конструкции в одностороннем и двустороннем варианте, обратная сторона конструкции, которая имеет одну экспонирующую поверхность, декоративно оформляется (облицовка композитными материалами, покраска в зависимости от зоны размещения). Конструкция не должна иметь видимых элементов соединений разных частей конструкции (торцовые поверхности конструкций, крепления осветительной арматуры и т.д.).

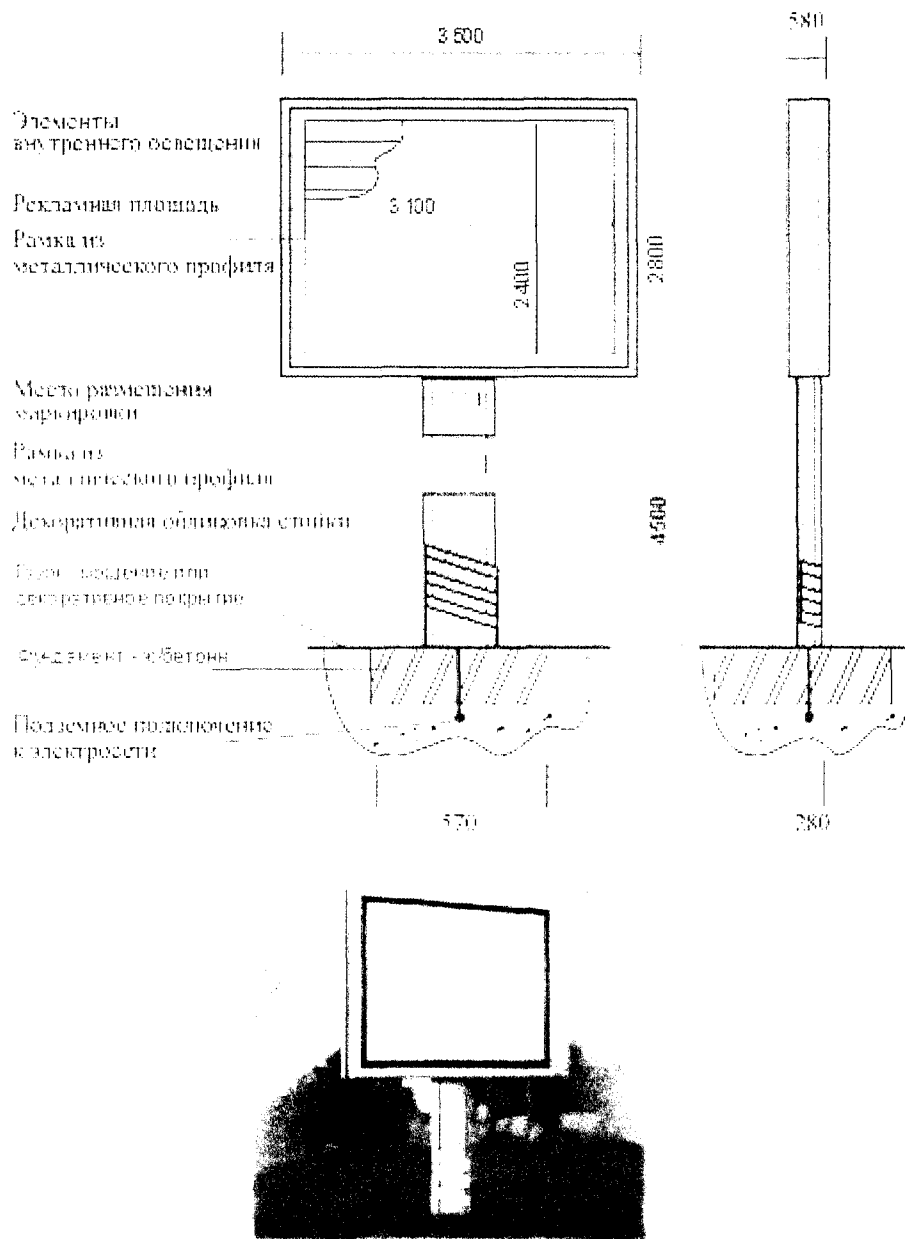

ЩИТОВАЯ КОНСТРУКЦИЯ СРЕДНЕГО ФОРМАТА, ТИП 1

Общие характеристики иписание:

РАЗМЕРЫ:

- размер информационного поля – 2,7 м х 3,7 м;
- внешние габариты плоскости – не более 3,1 м х 4,1 м.

ОПОРНАЯ СТОЙКА:

- изготовлена из металла и обшита коробом;
 - высота опорной стойки – 4,5 м (нижний край плоскости должен размещаться на высоте не менее 4,5 метров от дорожного покрытия);
 - цвет короба и щита – серый (RAL 7004).
- Устанавливается под прямым углом к нижней кромке плоскости.

ФУНДАМЕНТНЫЙ БЛОК:

Заглублён до уровня почвы с возобновлением твёрдого покрытия, травяного покрова и выполнением в полном объёме других работ по благоустройству территории, где размещается конструкция.

При невозможности заглубления фундамента, поверхность должна быть декоративно-художественно оформлена при помощи декоративного камня, плитки и т.п.

ПОДСВЕТКА КОНСТРУКЦИИ:

Собственная внутренняя.

Подсветка должна обеспечивать равномерное освещение плоскости в вечернее и ночное время.

ВОЗМОЖНЫЕ ТЕХНОЛОГИИ СО СМЕННЫМ ИЗОБРАЖЕНИЕМ:

- скроллер;
- другие технологии автоматической смены изображения.

Возможно использование конструкции в одностороннем и двустороннем варианте, обратная сторона конструкции, которая имеет одну экспонирующую поверхность, декоративно оформляется (облицовка композитными материалами, покраска в зависимости от зоны размещения). Конструкция не должна иметь видимых элементов соединений разных частей конструкции (торцовые поверхности конструкций, крепления осветительной арматуры и т.д.).

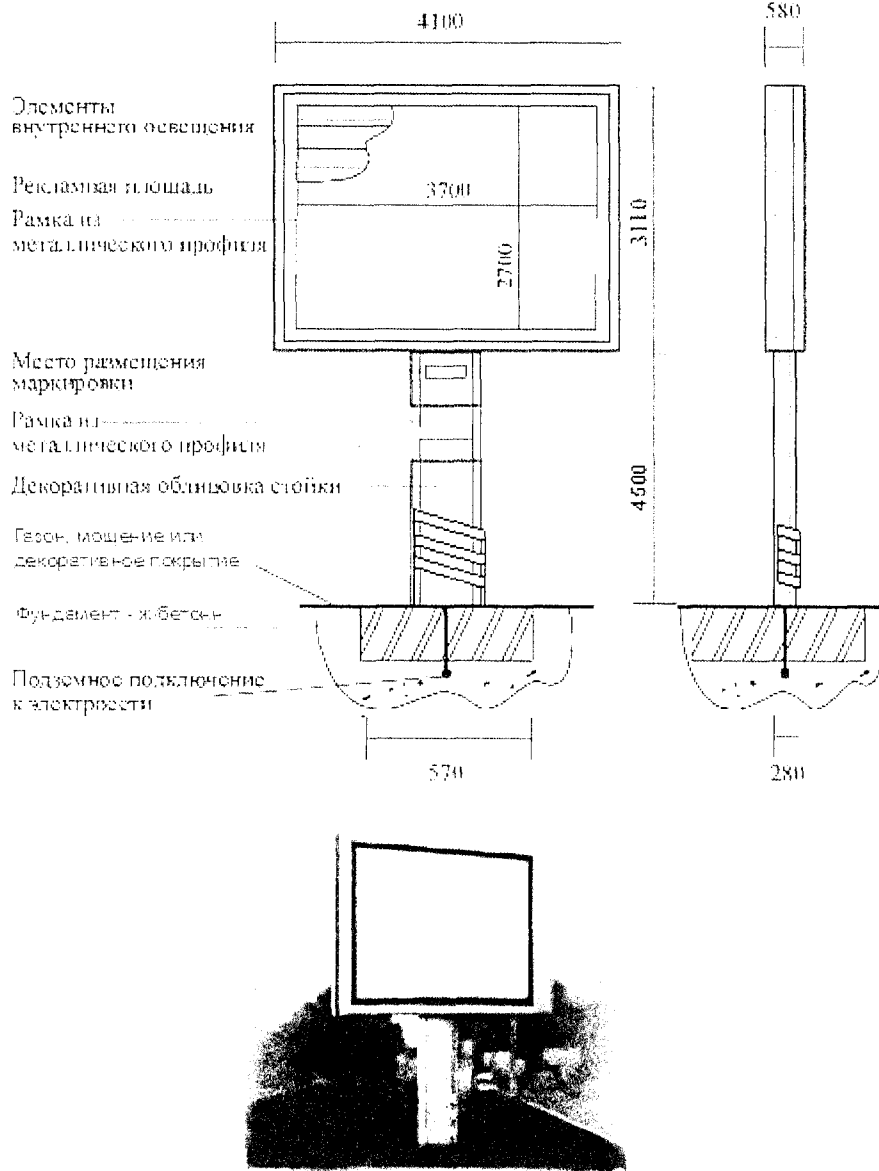

ЩИТОВАЯ КОНСТРУКЦИЯ СРЕДНЕГО ФОРМАТА, ТИП 2

Общие характеристики и описание:

РАЗМЕРЫ:

- размер информационного поля – 2,7 м х 3,7 м;
- внешние габариты плоскости – не более 3,1 м х 4,1 м.

ОПОРНАЯ СТОЙКА:

- изготовлена из металла и обшита коробом;
- высота опорной стойки – 4,5 м (нижний край плоскости должен размещаться на высоте не менее 4,5 метров от дорожного покрытия);
- смещение стойки от центральной оси панели (в левую или правую сторону);
- цвет короба и щита – серый (RAL 7004).

Устанавливается под прямым углом к нижней кромке плоскости.

ФУНДАМЕНТНЫЙ БЛОК:

Заглублён до уровня почвы с возобновлением твёрдого покрытия, травяного покрова и выполнением в полном объёме других работ по благоустройству территории, где размещается конструкция.

При невозможности заглубления фундамента, поверхность должна быть декоративно-художественно оформлена при помощи декоративного камня, плитки и т.п.

ПОДСВЕТКА КОНСТРУКЦИИ:

Собственная внутренняя.

Подсветка должна обеспечивать равномерное освещение плоскости в вечернее и ночное время.

ВОЗМОЖНЫЕ ТЕХНОЛОГИИ СО СМЕННЫМ ИЗОБРАЖЕНИЕМ:

- скроллер;
- другие технологии автоматической смены изображения.

Возможно использование конструкции в одностороннем и двустороннем варианте, обратная сторона конструкции, которая имеет одну экспонирующую поверхность, декоративно оформляется (облицовка композитными материалами, покраска в зависимости от зоны размещения). Конструкция не должна иметь видимых элементов соединений разных частей конструкции (торцовые поверхности конструкций, крепления осветительной арматуры и т.д.).

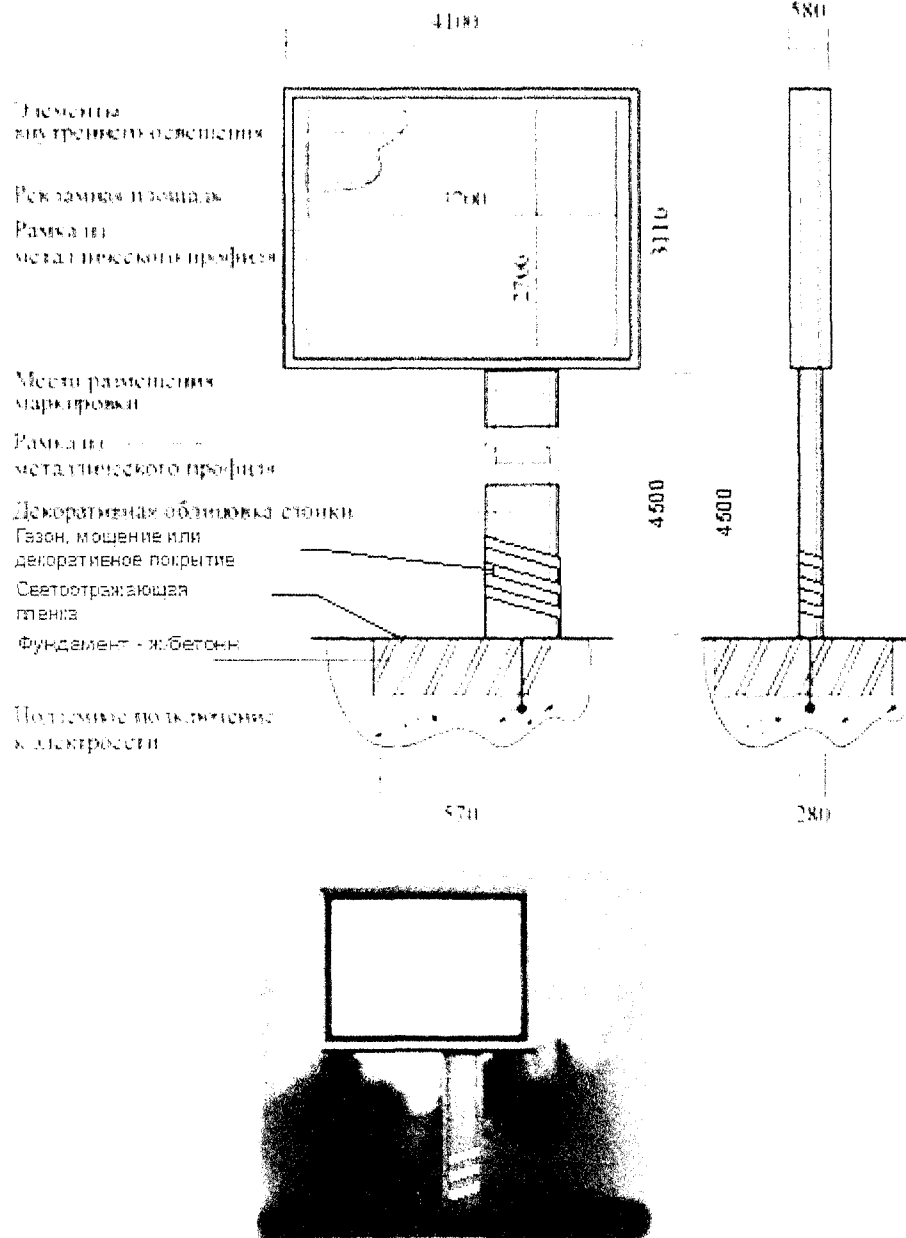

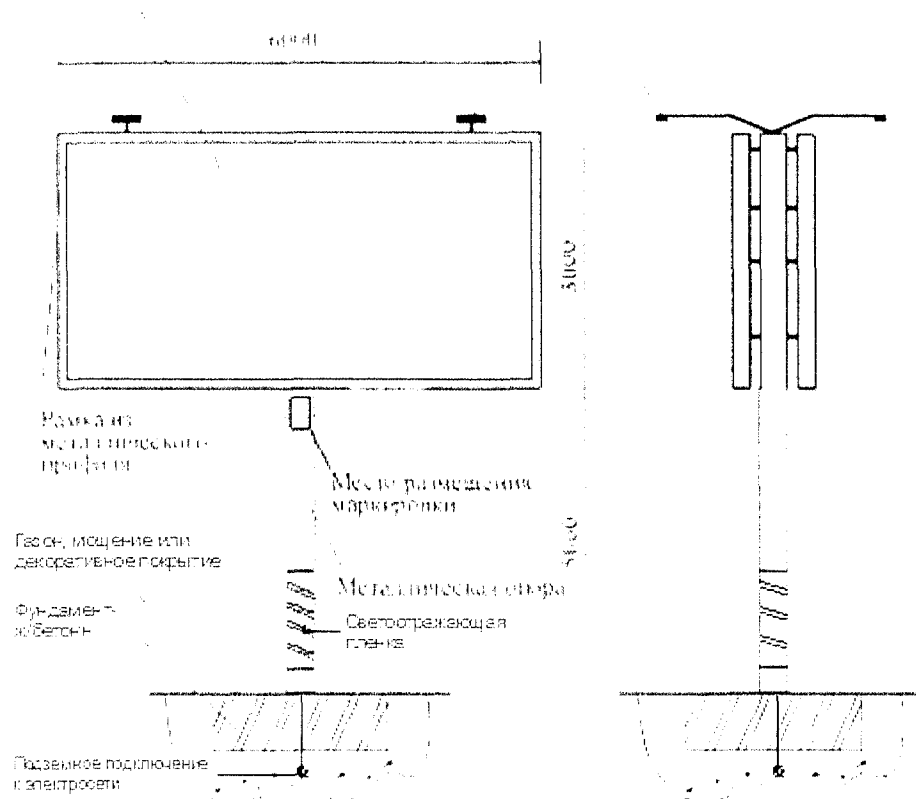

ЩИТОВАЯ КОНСТРУКЦИЯ БОЛЬШОГО ФОРМАТА, ТИП 1

Общие характеристики и описание:

РАЗМЕРЫ:

- размер информационного поля – 3 м x 6 м;
- внешние габариты плоскости – не более 3,4 м x 6,4 м.

ОПОРНАЯ СТОЙКА:

- выполнена из круглой продольной трубы (диаметр – 0,273/ 0,325 м)*;
- * диаметр 0,273 м – для односторонней конструкции; 0,325 м – для двусторонней;
- высота опорной стойки – от 4,5 м (нижний край плоскости должен размещаться на высоте не менее 4,5 метров от дорожного покрытия);
- цвет опорной стойки и щита – серый (RAL 7004).

Устанавливается под прямым углом к нижней кромке плоскости.

При размещении в пределах населённого пункта декорируется (облицовывается) композитными материалами в цвет опорной стойки.

ФУНДАМЕНТНЫЙ БЛОК:

Заглублён до уровня почвы с возобновлением твёрдого покрытия, травяного покрова и выполнением в полном объёме других работ по благоустройству территории, где размещается конструкция. При невозможности заглубления фундамента, поверхность должна быть декоративно-художественно оформлена при помощи декоративного камня, плитки и т.п.

ПОДСВЕТКА КОНСТРУКЦИИ:

Собственная внешняя.

Подсветка должна обеспечивать равномерное освещение плоскости в вечернее и ночное время.

ВОЗМОЖНЫЕ ТЕХНОЛОГИИ СО СМЕННЫМ ИЗОБРАЖЕНИЕМ:

- динамическая смена изображения;
- другие технологии автоматической смены изображения.

Возможно использование конструкции в одностороннем и двустороннем варианте, обратная сторона конструкции, которая имеет одну экспонирующую поверхность, декоративно оформляется (облицовка композитными материалами, покраска в зависимости от зоны размещения).

Конструкция не должна иметь видимых элементов соединений разных частей конструкции (торцовые поверхности конструкций, крепления осветительной арматуры и т.д.).

ЩИТОВАЯ КОНСТРУКЦИЯ БОЛЬШОГО ФОРМАТА, ТИП 2

Общие характеристики и описание:

РАЗМЕРЫ:

- размер информационного поля – 3 м х 6 м;
- внешние габариты плоскости – не более 3,4 м х 6,4 м.

ОПОРНАЯ СТОЙКА:

- выполнена из круглой продольной трубы (диаметр – 0,325/0,426 м)*;
- * диаметр 0,325 м – для односторонней конструкции; 0,426 м – для двусторонней;
- высота опорной стойки от 4,5 м (нижний край плоскости должен размещаться на высоте не менее 4,5 метров от дорожного покрытия);
- цвет опорной стойки и щита – серый (RAL 7004).

Устанавливается под прямым углом к нижней кромке плоскости.

При размещении в пределах населённого пункта декорируется (облицовывается) композитными материалами в цвет опорной стойки.

ФУНДАМЕНТНЫЙ БЛОК:

Заглублён до уровня почвы с возобновлением твёрдого покрытия, травяного покрова и выполнением в полном объёме других работ по благоустройству территории, где размещается конструкция. При невозможности заглубления фундамента, поверхность должна быть декоративно-художественно оформлена при помощи декоративного камня, плитки и т.п.

ПОДСВЕТКА КОНСТРУКЦИИ:

Собственная внешняя.

Подсветка должна обеспечивать равномерное освещение плоскости в вечернее и ночное время.

ВОЗМОЖНЫЕ ТЕХНОЛОГИИ СО СМЕННЫМ ИЗОБРАЖЕНИЕМ:

- динамическая смена изображения;
- другие технологии автоматической смены изображения

Возможно использование конструкции в одностороннем и двустороннем варианте, обратная сторона конструкции, которая имеет одну экспонирующую поверхность, декоративно оформляется (облицовка композитными материалами, покраска в зависимости от зоны размещения).

Конструкция не должна иметь видимых элементов соединений разных частей конструкции (торцовые поверхности конструкций, крепления осветительной арматуры и т.д.).

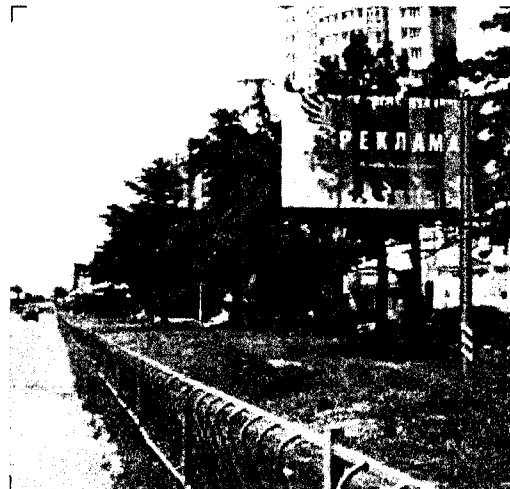
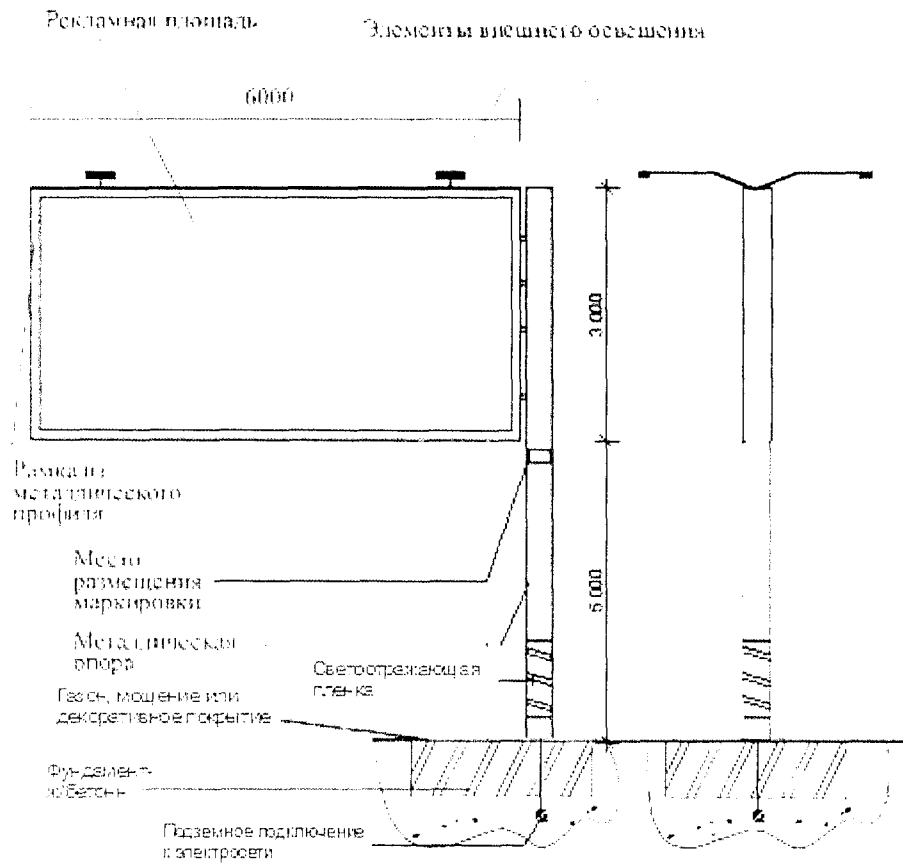

ЩИТОВАЯ КОНСТРУКЦИЯ БОЛЬШОГО ФОРМАТА, ТИП 3

Общие характеристики и описание:

РАЗМЕРЫ:

- размер информационного поля – 3 м х 6 м;
- внешние габариты плоскости – не более 3,4 м х 6,4 м.

ОПОРНАЯ СТОЙКА:

- выполнена из круглой продольной трубы (диаметр – 0,273/0,325 м)*;
- *диаметр 0,273 м – для односторонней конструкции; 0,325 м – для двусторонней;
- высота опорной стойки – от 4,5 м (нижний край плоскости должен размещаться на высоте не менее 4,5 метров от дорожного покрытия);
- цвет опорной стойки и щита – серый (RAL 7004);
- смещение стойки к краю плоскости (в левую или правую сторону).

Устанавливается под прямым углом к нижней кромке плоскости.

При размещении в пределах населённого пункта декорируется (облицовывается) композитными материалами в цвет опорной стойки.

ФУНДАМЕНТНЫЙ БЛОК:

Заглублён до уровня почвы с возобновлением твёрдого покрытия, травяного покрова и выполнением в полном объёме других работ по благоустройству территории, где размещается конструкция. При невозможности заглубления фундамента, поверхность должна быть декоративно-художественно оформлена при помощи декоративного камня, плитки и т.п.

ПОДСВЕТКА КОНСТРУКЦИИ:

Собственная внешняя.

Подсветка должна обеспечивать равномерное освещение плоскости в вечернее и ночное время.

ВОЗМОЖНЫЕ ТЕХНОЛОГИИ СО СМЕННЫМ ИЗОБРАЖЕНИЕМ:

- динамическая смена изображения;
- другие технологии автоматической смены изображения

Возможно использование конструкции в одностороннем и двустороннем варианте, обратная сторона конструкции, которая имеет одну экспонирующую поверхность, декоративно оформляется (облицовка композитными материалами, покраска в зависимости от зоны размещения).

Конструкция не должна иметь видимых элементов соединений разных частей конструкции (торцовые поверхности конструкций, крепления осветительной арматуры и т.д.).

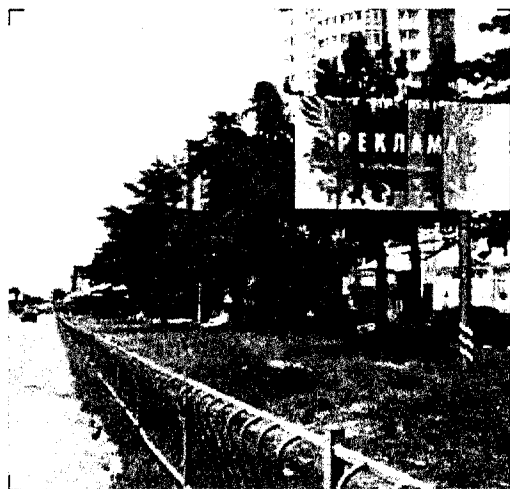
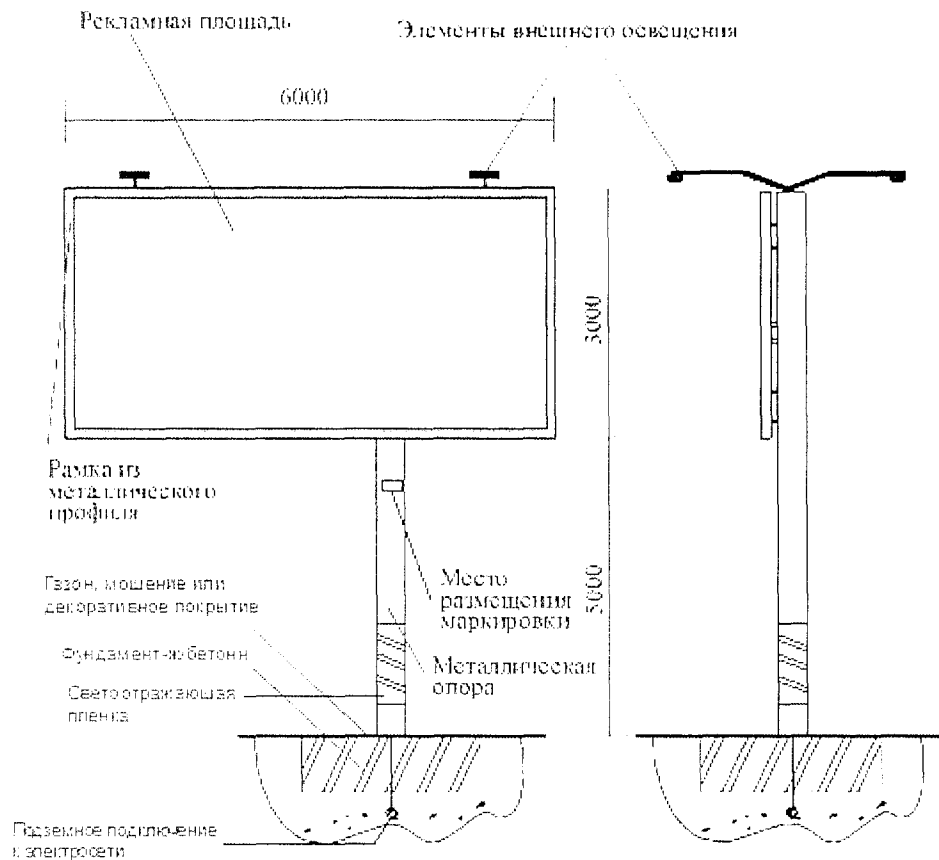

ЩИТОВАЯ КОНСТРУКЦИЯ БОЛЬШОГО ФОРМАТА, ТИП 4

Общие характеристики и описание:

РАЗМЕРЫ:

- размер информационного поля – 3 м х 6 м;
- внешние габариты плоскости – не более 3,4 м х 6,4 м;
- плоскости располагаются относительно друг друга под углом 20, 30, 45, 60, 90, 120 градусов.

ОПОРНАЯ СТОЙКА:

- выполнена из круглой продольной трубы (диаметр – 0,325 м);
- высота опорной стойки – 4,5 м (нижний край плоскости должен размещаться на высоте не менее 4,5 метров от дорожного покрытия);
- цвет опорной стойки и щита – серый (RAL 7004).

Устанавливается под прямым углом к нижней кромке плоскости.

При размещении в пределах населённого пункта декорируется (облицовывается) композитными материалами в цвет опорной стойки.

ФУНДАМЕНТНЫЙ БЛОК:

Заглублён до уровня почвы с возобновлением твёрдого покрытия, травяного покрова и выполнением в полном объёме других работ по благоустройству территории, где размещается конструкция. При невозможности заглубления фундамента, поверхность должна быть декоративно-художественно оформлена при помощи декоративного камня, плитки и т.п.

ПОДСВЕТКА КОНСТРУКЦИИ:

Собственная внешняя.

Подсветка должна обеспечивать равномерное осветление плоскости в вечернее и ночное время.

ВОЗМОЖНЫЕ ТЕХНОЛОГИИ СО СМЕННЫМ ИЗОБРАЖЕНИЕМ:

- динамическая смена изображения;
- скроллер;
- другие технологии автоматической смены изображения.

Конструкция не должна иметь видимых элементов соединений разных частей конструкции (торцовые поверхности конструкций, крепления осветительной арматуры и т.д.).

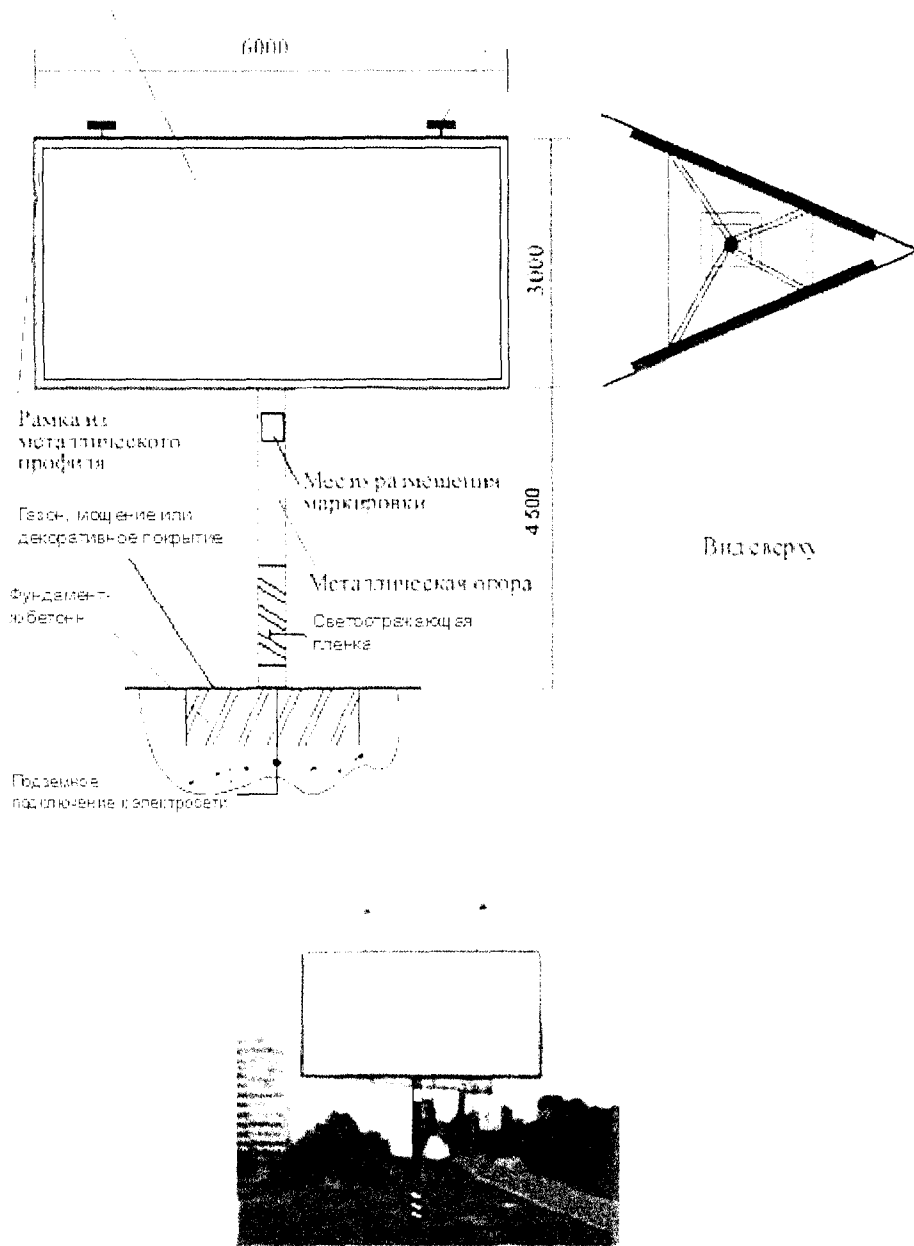

ЩИТОВАЯ КОНСТРУКЦИЯ БОЛЬШОГО ФОРМАТА, ТИП 5

Общие характеристики и описание:

РАЗМЕРЫ:

- размер информационного поля – 3 м х 6 м;
- внешние габариты плоскости – не более 3,4 м х 6,4 м.

ОПОРНАЯ СТОЙКА:

- выполнена из круглой продольной трубы (диаметр – 0,426 м);
- высота опорной стойки – от 4,5 м (нижний край плоскости должен размещаться на высоте не менее 4,5 метров от дорожного покрытия);
- цвет опорной стойки и щита – серый (RAL 7004).

Устанавливается под прямым углом к нижней кромке плоскости.

При размещении в пределах населённого пункта декорируется (облицовывается) композитными материалами в цвет опорной стойки.

ФУНДАМЕНТНЫЙ БЛОК:

Заглублён до уровня почвы с возобновлением твёрдого покрытия, травяного покрова и выполнением в полном объёме других работ по благоустройству территории, где размещается конструкция. При невозможности заглубления фундамента, поверхность должна быть декоративно-художественно оформлена при помощи декоративного камня, плитки и т.п.

ПОДСВЕТКА КОНСТРУКЦИИ:

Собственная внешняя.

Подсветка должна обеспечивать равномерное освещение плоскости в вечернее и ночное время.

ВОЗМОЖНЫЕ ТЕХНОЛОГИИ СО СМЕННЫМ ИЗОБРАЖЕНИЕМ:

- динамическая смена изображения;
- другие технологии автоматической смены изображения

Конструкция не должна иметь видимых элементов соединений разных частей конструкции (торцовые поверхности конструкций, крепления осветительной арматуры и т.д.).

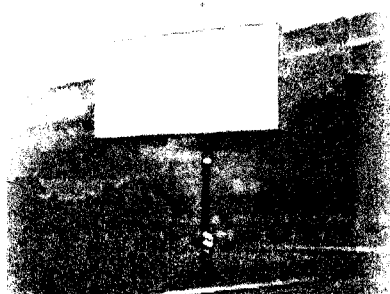
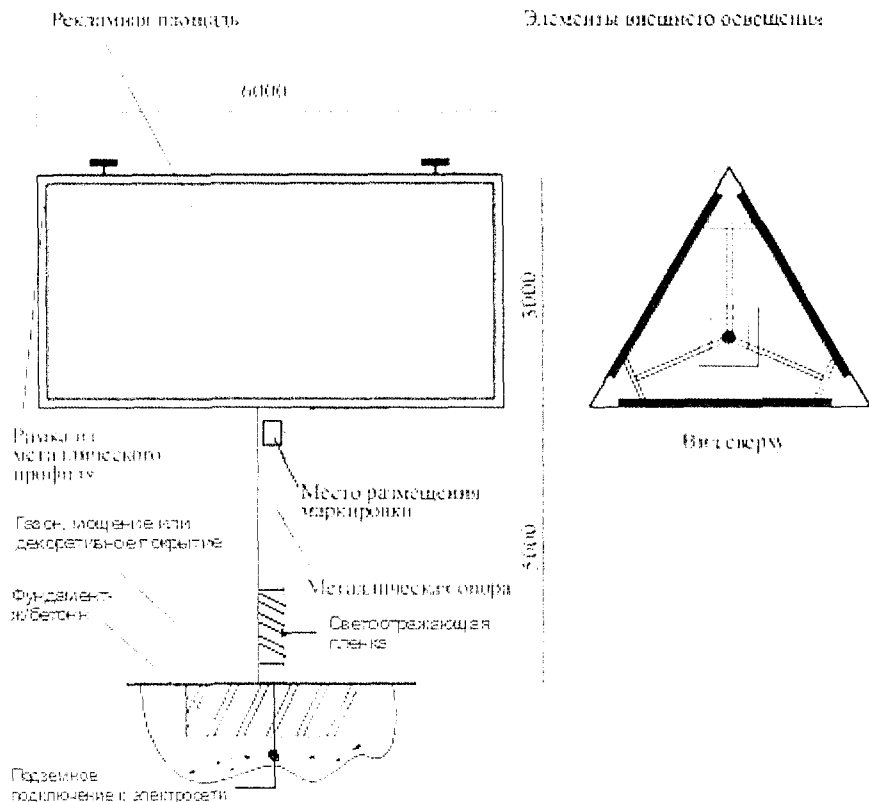

ЩИТОВАЯ КОНСТРУКЦИЯ СВЕРХБОЛЬШОГО ФОРМАТА, ТИП 1

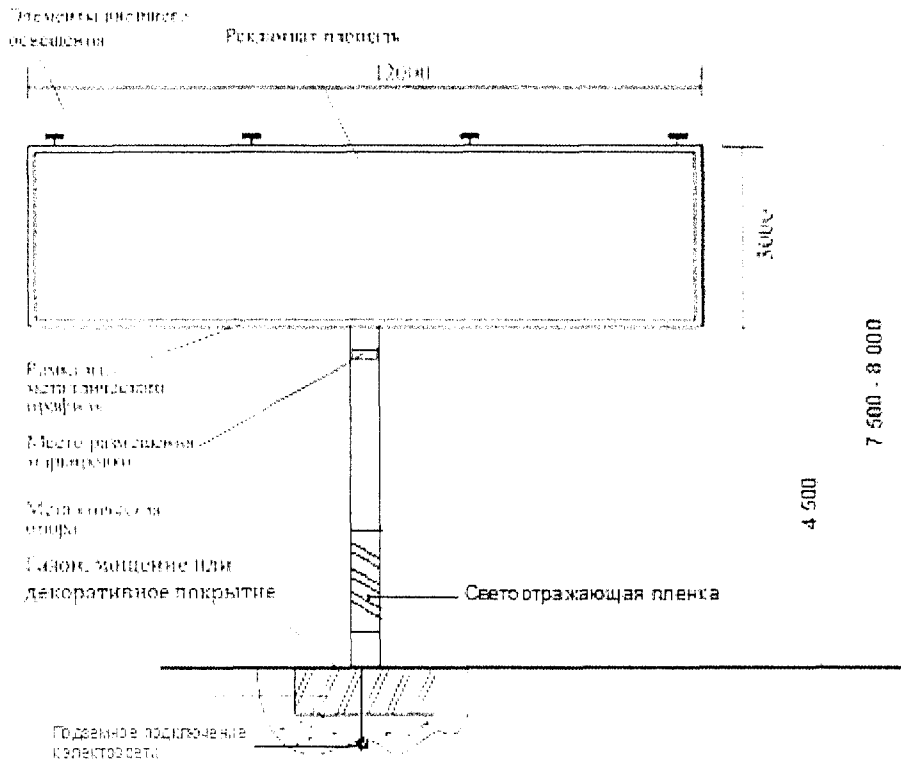

Общие характеристики и описание:

РАЗМЕРЫ:

- размер информационного поля – 3 м x 12 м;
- внешние габариты плоскости – не более 3,4 м x 12,4 м;
- две плоскости расположены в горизонтальной проекции по разным сторонам относительно опорной стойки.

ОПОРНАЯ СТОЙКА:

- выполнена из круглой профильной трубы (диаметр – от 0,530 м);
- высота опорной стойки – от 4,5 м (нижний край плоскости должен размещаться на высоте не менее 4,5 метров от дорожного покрытия);
- цвет опорной стойки и щита – серый (RAL 7004).

Устанавливается под прямым углом к нижней кромке плоскости.

При размещении в пределах населённого пункта декорируется (облицовывается) композитными материалами в цвет опорной стойки.

ФУНДАМЕНТНЫЙ БЛОК:

Заглублён до уровня почвы с возобновлением твёрдого покрытия, травяного покрова и выполнением в полном объёме других работ по благоустройству территории, где размещается конструкция.

При невозможности заглубления фундамента, поверхность должна быть декоративно-художественно оформлена при помощи декоративного камня, плитки и т.п.

ПОДСВЕТКА КОНСТРУКЦИИ:

Собственная внешняя.

Подсветка должна обеспечивать равномерное освещение плоскости в вечернее и ночное время.

ВОЗМОЖНЫЕ ТЕХНОЛОГИИ СО СМЕННЫМ ИЗОБРАЖЕНИЕМ:

- динамическая смена изображения;
- другие технологии автоматической смены изображения.

Возможно использование конструкции в одностороннем и двустороннем варианте, обратная сторона конструкции, которая имеет одну экспонирующую поверхность, декоративно оформляется (облицовка композитными материалами, покраска в зависимости от зоны размещения). Конструкция не должна иметь видимых элементов соединений разных частей конструкции (торцовые поверхности конструкций, крепления осветительной арматуры и т.д.).

ЩИТОВАЯ КОНСТРУКЦИЯ СВЕРХБОЛЬШОГО ФОРМАТА, ТИП 2

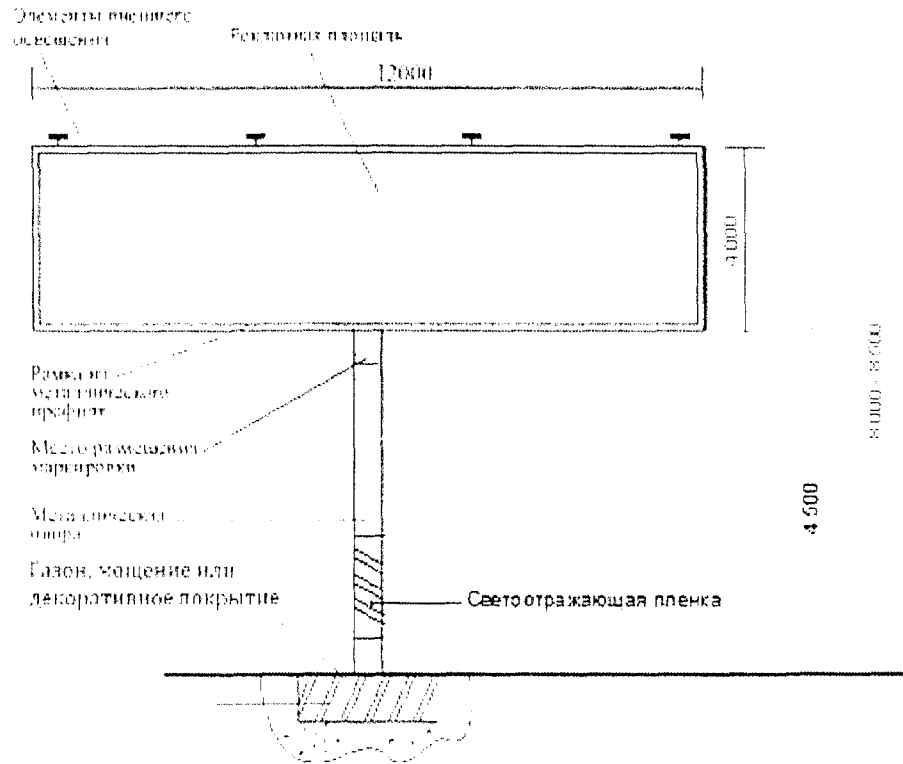

Общие характеристики и описание:

РАЗМЕРЫ:

- размер информационного поля – 4,0 м x 12,0 м;
- внешние габариты плоскости – не более 4,4 м x 12,4 м;
- две плоскости расположены в горизонтальной проекции по разным сторонам опорной стойки.

ОПОРНАЯ СТОЙКА:

- выполнена из круглой профильной трубы (диаметр – от 0,900 м);
- высота опорной стойки – от 4,5 м (нижний край плоскости должен размещаться на высоте не менее 4,5 метров от дорожного покрытия);
- цвет опорной стойки и щита – серый (RAL 7004).

Устанавливается под прямым углом к нижней кромке плоскости.

При размещении в пределах населённого пункта декорируется (облицовывается) композитными материалами в цвет опорной стойки.

ФУНДАМЕНТНЫЙ БЛОК:

Заглублён до уровня почвы с возобновлением твёрдого покрытия, травяного покрова и выполнением в полном объёме других работ по благоустройству территории, где размещается конструкция.

При невозможности заглубления фундамента, поверхность должна быть декоративно-художественно оформлена при помощи декоративного камня, плитки и т.п.

ПОДСВЕТКА КОНСТРУКЦИИ:

Собственная внешняя.

Подсветка должна обеспечивать равномерное освещение плоскости в вечернее и ночное время.

ВОЗМОЖНЫЕ ТЕХНОЛОГИИ СО СМЕННЫМ ИЗОБРАЖЕНИЕМ:

- динамическая смена изображения;
- другие технологии автоматической смены изображения.

Возможно использование конструкции в одностороннем и двустороннем варианте, обратная сторона конструкции, которая имеет одну экспонирующую поверхность, декоративно оформляется (облицовка композитными материалами, покраска в зависимости от зоны размещения). Конструкция не должна иметь видимых элементов соединений разных частей конструкции (торцовые поверхности конструкций, крепления осветительной арматуры и т.д.).

ЩИТОВАЯ КОНСТРУКЦИЯ СВЕРХБОЛЬШОГО ФОРМАТА, ТИП 3

Общие характеристики и описание:

РАЗМЕРЫ:

- размер информационного поля – 5,0 м x 15,0 м;
- внешние габариты плоскости – не более 5,4 м x 15,4 м;
- плоскости располагаются относительно друг друга под углом 20, 30, 45, 60 градусов.

ОПОРНАЯ СТОЙКА:

- выполнена из круглой профильной трубы (диаметр – от 1,20 м);
- высота опорной стойки – от 4,5 м (нижний край плоскости должен размещаться на высоте не менее 4,5 метров от дорожного покрытия);
- цвет опорной стойки и щита – серый (RAL 7004).

Устанавливается под прямым углом к нижней кромке плоскости.

При размещении в пределах населённого пункта декорируется (облицовывается) композитными материалами в цвет опорной стойки.

ФУНДАМЕНТНЫЙ БЛОК:

Заглублён до уровня почвы с возобновлением твёрдого покрытия, травяного покрова и выполнением в полном объёме других работ по благоустройству территории, где размещается конструкция.

При невозможности заглубления фундамента, поверхность должна быть декоративно-художественно оформлена при помощи декоративного камня, плитки и т.п.

ПОДСВЕТКА КОНСТРУКЦИИ:

Собственная внешняя.

Подсветка должна обеспечивать равномерное освещение плоскости в вечернее и ночное время.

ВОЗМОЖНЫЕ ТЕХНОЛОГИИ СО СМЕННЫМ ИЗОБРАЖЕНИЕМ:

- динамическая смена изображения;
- другие технологии автоматической смены изображения.

Возможно использование конструкции в одностороннем и двустороннем варианте, обратная сторона конструкции, которая имеет одну экспонирующую поверхность, декоративно оформляется (облицовка композитными материалами, покраска в зависимости от зоны размещения). Конструкция не должна иметь видимых элементов соединений разных частей конструкции (торцовые поверхности конструкций, крепления осветительной арматуры и т.д.).

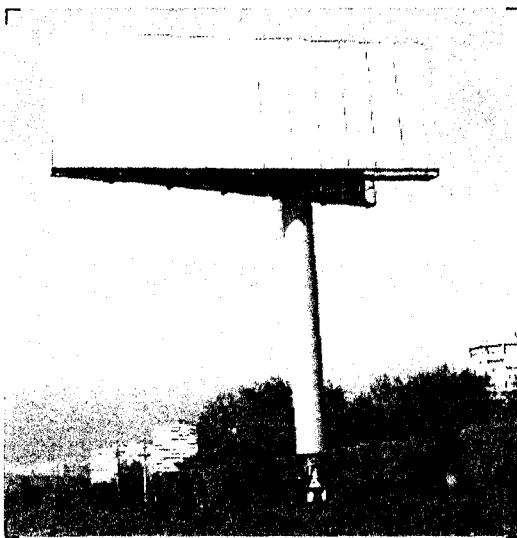
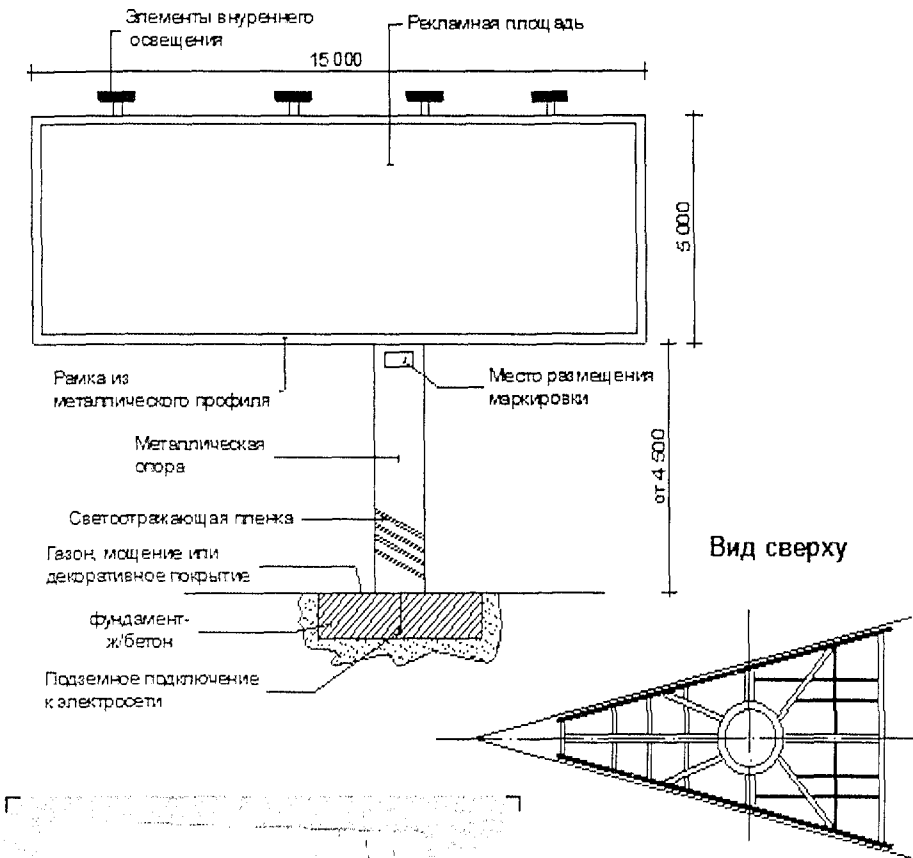

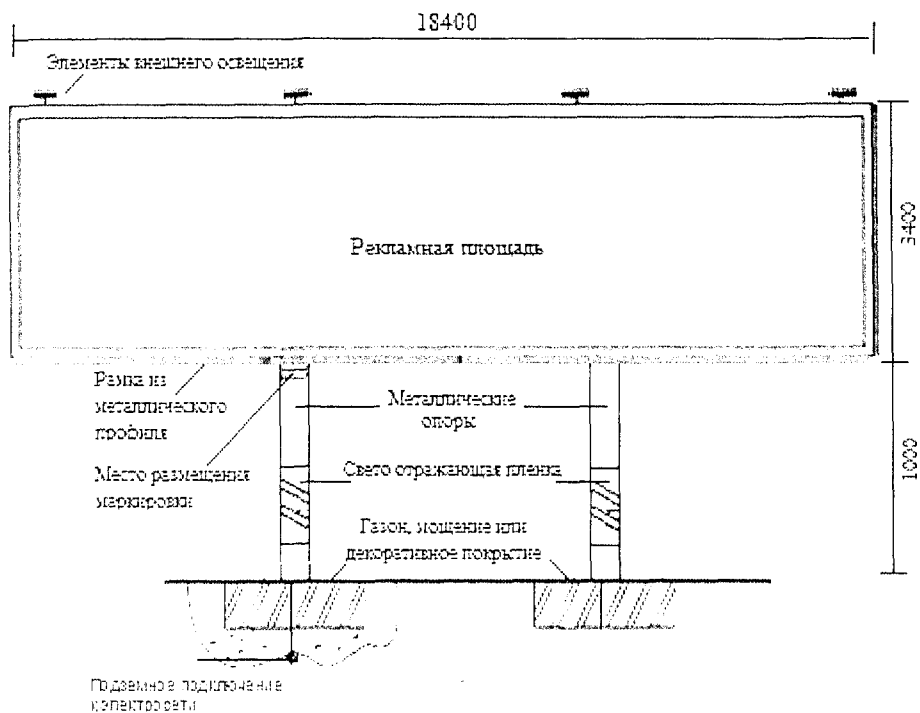

ЩИТОВАЯ КОНСТРУКЦИЯ СВЕРХБОЛЬШОГО ФОРМАТА, ТИП 4*

Общие характеристики и описание:

РАЗМЕРЫ:

- размер информационного поля – 3,0 м x 18,0 м;
- внешние габариты плоскости – не более 3,4 м x 18,4 м.

ДВЕ ОПОРНЫЕ СТОЙКИ:

- выполнены из круглой профильной трубы (диаметр – от 0,530 м);
- высота опорных стоек – от 1 м (нижний край плоскости должен размещаться на высоте не менее 1 метра от уровня дорожного покрытия);
- цвет опорных стоек и щита – серый (RAL 7004).

Устанавливаются под прямым углом к нижней кромке плоскости.

Декорируются (облицовываются) композитными материалами в цвет опорных стоек.

ФУНДАМЕНТНЫЙ БЛОК:

Заглублён до уровня почвы с возобновлением твёрдого покрытия, травяного покрова и выполнением в полном объёме других работ по благоустройству территории, где размещается конструкция.

При невозможности заглубления фундамента, поверхность должна быть декоративно-художественно оформлена при помощи декоративного камня, плитки и т.п.

ПОДСВЕТКА КОНСТРУКЦИИ:

Собственная внешняя.

Подсветка должна обеспечивать равномерное освещение плоскости в вечернее и ночное время.

ВОЗМОЖНЫЕ ТЕХНОЛОГИИ СО СМЕННЫМ ИЗОБРАЖЕНИЕМ:

- динамическая смена изображения;
- другие технологии автоматической смены изображения.

Возможно использование конструкции в одностороннем и двустороннем варианте, оборотная сторона конструкции, которая имеет одну экспонирующую поверхность, декоративно оформляется (облицовка композитными материалами, покраска в зависимости от зоны размещения). Конструкция не должна иметь видимых элементов соединений разных частей конструкции (торцовые поверхности конструкций, крепления осветительной арматуры и т.д.).

* размещение конструкции данного типа допускается исключительно на территории муниципального образования городской округ Симферополь как столицы Республики Крым, в целях визуального разграничения градостроительных функциональных зон, а именно общественно-деловых зон от объектов транспортной инфраструктуры (транспортных развязок в разных уровнях магистральных улиц общегородского значения)

МАРКИЗЫ

Общие характеристики и описание:

Объекты наружной рекламы и информации, выполненные в виде козырьков и навесов с нанесённой на них информацией и размещённые над витринами, входами или проемами зданий (сооружений).

РАЗМЕРЫ:

Площадь определяется габаритами нанесенного размера.

КОНСТРУКЦИЯ:

Состоит из элементов крепления к зданию, каркаса и информационного поля, выполненного на мягкой или жесткой основе.

ПОДСВЕТКА КОНСТРУКЦИИ:

Не должны иметь собственной подсветки.

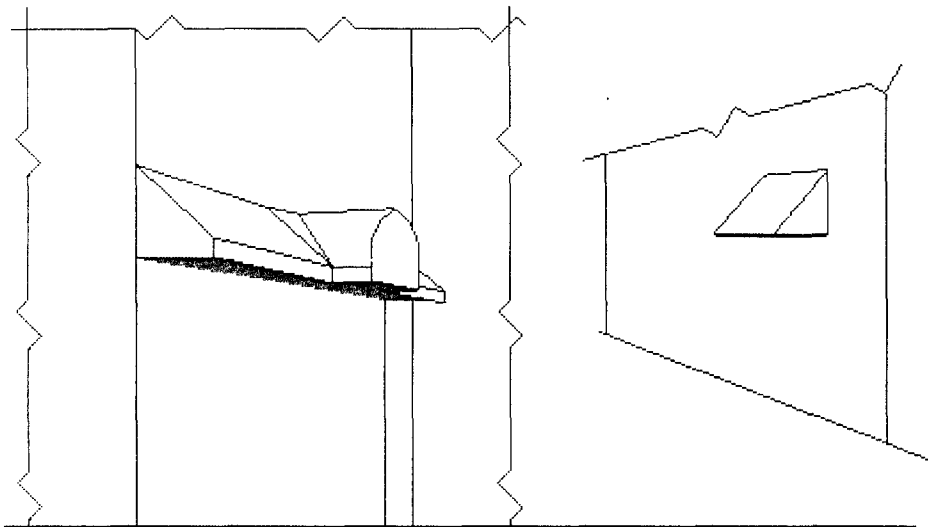

ОБЪЕКТЫ НАРУЖНОЙ РЕКЛАМЫ И ИНФОРМАЦИИ НА ОСТАНОВОЧНЫХ ПАВИЛЬОНАХ НАЗЕМНОГО ПАССАЖИРСКОГО ТРАНСПОРТА.

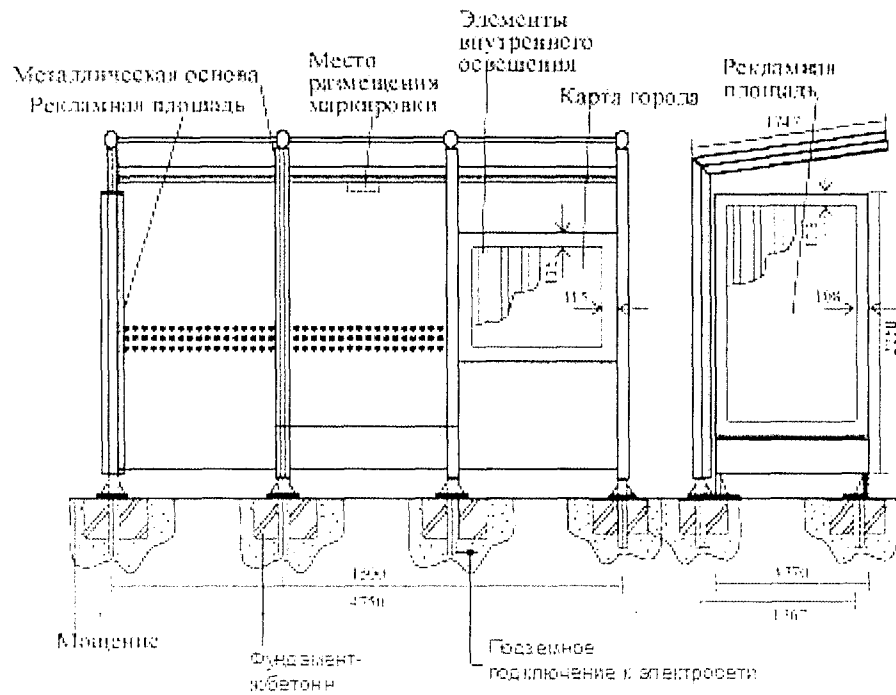

Общие характеристики и описание:

Наружная реклама и информация, размещаемая на застекленных или иных плоскостях остановочных павильонах.

РАЗМЕРЫ:

- размер информационного поля – 1,2 м х 1,8 м;
- внешние габариты плоскости – 1,4 м х 2,0 м;
- размер информационного поля для некоммерческой информации (карта с нанесением схемы движения общественного транспорта) – 0,85 м х 1,1 м;
- также могут быть изготовлены по индивидуальному проекту.

ПАВИЛЬОН ОСТАНОВКИ:

Изготовлен из металла, безопасного стекла, безопасного пластика.

ФУНДАМЕНТНЫЙ БЛОК:

Заглублён до уровня почвы с возобновлением твёрдого покрытия, травяного покрова и выполнением в полном объёме других работ по благоустройству территории, где размещается конструкция. Возможно выполнение конструкции в одностороннем и двустороннем варианте.

ПОДСВЕТКА КОНСТРУКЦИИ:

Собственное внутреннее.

ВОЗМОЖНЫЕ ТЕХНОЛОГИИ СО СМЕННЫМ ИЗОБРАЖЕНИЕМ:

- скроллер;
 - другие технологии автоматической смены изображения.
- Подсветка должна обеспечивать равномерное освещение рекламных и информационных плоскостей в вечернее и ночное время.

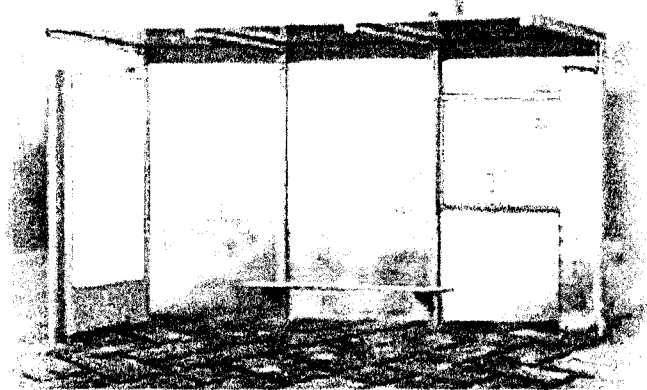

Рекламная площадь

Металлический каркас

Место размещения
маркировки

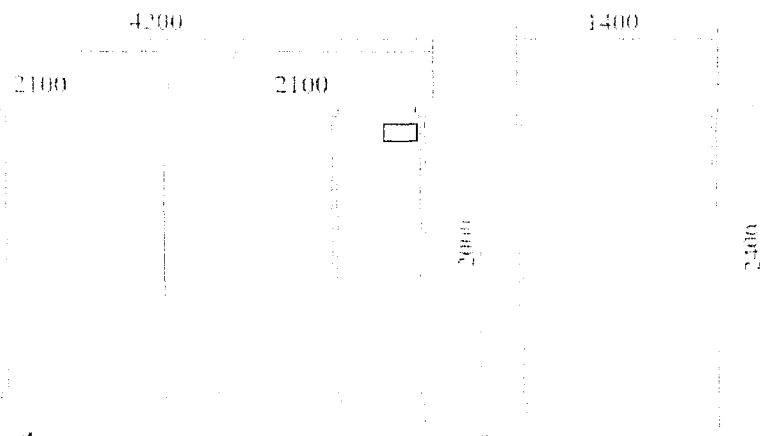

Вид сверху

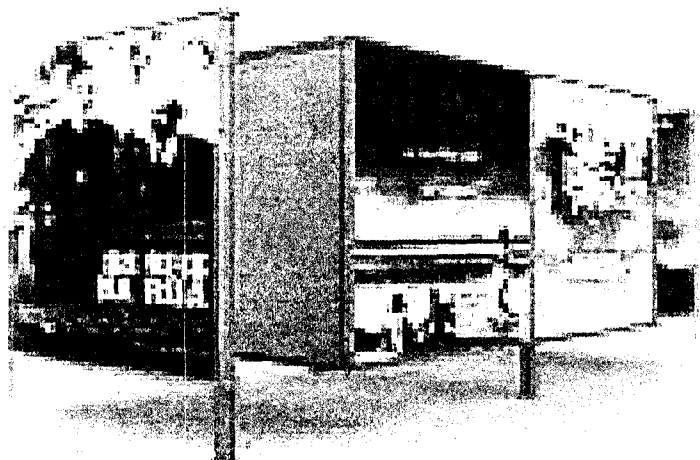

ОБЪЕКТЫ НАРУЖНОЙ РЕКЛАМЫ И ИНФОРМАЦИИ, РАЗМЕЩАЕМЫЕ НА ОБЪЕКТАХ ИНФРАСТРУКТУРЫ

Наружная реклама и информация, размещаемая на застекленных или иных плоскостях кабин, киосков, павильонов подземных переходов, пляжных кабинок и т.д.

РЕКЛАМА НА ПЛЯЖНОЙ КАБИНКЕ

Общие характеристики и описание:

Данный вид конструкции предназначен для установки вблизи пляжных зон и на их территориях.

Пляжная кабинка с рекламными носителями выполнена из специальной системы профилей. Конструкция может иметь до 7 рекламных поверхностей. В качестве рекламных плакатов можно использовать баннер или бумагу. Плакаты могут крепиться путём их приклеивания к плоскости или путём закрепления между листами непрозрачного пластика и поликарбонатного стекла.

РАЗМЕРЫ:

- размер информационного поля – 1,2 м x 2,2 м;
- внешние габариты плоскости – 1,4 м x 2,4 м.

КАРКАС:

Профиль, покрытый защитным полимерным порошковым напылением.

ПОДСВЕТКА КОНСТРУКЦИИ:

Не имеет собственной подсветки.

Запрещается устанавливать рекламные конструкции на крышах павильонов наземного пассажирского транспорта (за исключением павильонов, полностью оформленных в фирменном стиле)

КРЫШНЫЙ ОБЪЕКТ НАРУЖНОЙ РЕКЛАМЫ И ИНФОРМАЦИИ В ВИДЕ ОТДЕЛЬНЫХ БУКВ И ЛОГОТИПОВ

Общие характеристики и описание:

Специальные конструкции (объёмные или плоскостные), расположенные целиком или частично выше уровня карниза дома или на крыше.

Установки на крыше состоят из элементов крепления, несущей части конструкции и информационной установки.

РАЗМЕРЫ:

Размеры установки определяются габаритами крыши, на которой монтируется конструкция и несущей способностью стен строения.

КОНСТРУКЦИЯ:

Несущая конструкция обычно представляет собой пространственную раму, прикреплённую к несущим элементам строения путём монтажа в стену, крепления анкерами, хомутами и т.п. Конструкция монтируется на вертикальных стойках, закреплённых на несущей раме.

Элементы крепления крышной конструкции не должны выступать за периметр данной конструкции по бокам и сверху. Расстояние от парапета до нижнего края информационного поля крышной конструкции не должно превышать 1 м.

ПОДСВЕТКА КОНСТРУКЦИИ:

Собственная внутренняя.

Подсветка должна обеспечивать равномерное освещение конструкции в вечернее и ночное время.

Установки на крыше, как правило, изготавливаются с применением газоосветительных и оптоволоконных элементов.

Крышные конструкции в виде отдельных букв и логотипов должны быть оборудованы системой аварийного отключения от сети электропитания, должны иметь системы пожаротушения и соответствовать иным требованиям пожарной безопасности.

Для крышных конструкций в виде букв и логотипов в обязательном порядке разрабатывается рабочая проектная документация в целях обеспечения безопасности при установке, монтаже и эксплуатации.

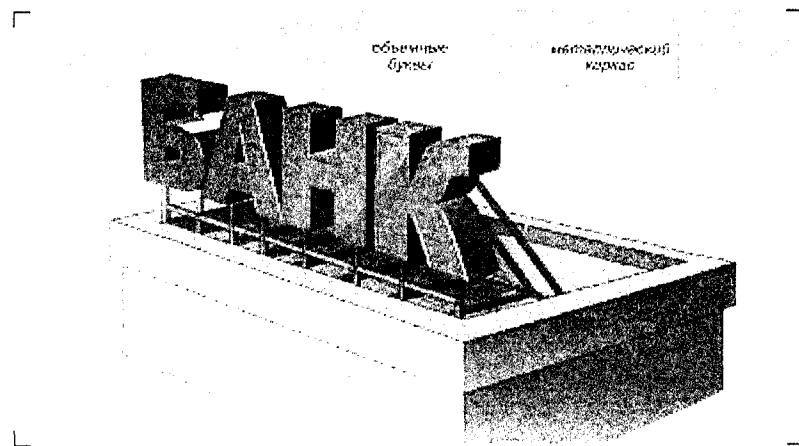
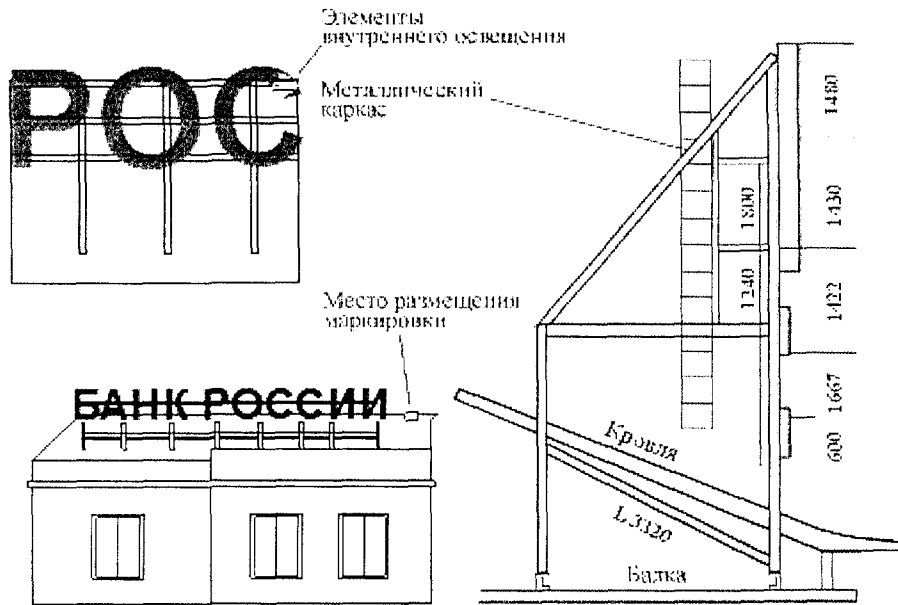

НАСТЕННОЕ ПАННО

Общие характеристики и описание:

Реклама и информация, которая расположена на стенах домов и сооружений в виде:

- стационарной специальной конструкции, которая состоит из элементов крепления, каркаса и информационного поля – баннерного полотна (тентовая ткань и т.п.).

РАЗМЕРЫ:

Ограничены размерами строения, сооружения.

КОНСТРУКЦИЯ:

Конструкция крепится к металлической раме, которая смонтирована на стене строения по контуру рекламного поля. Крепление рамы к стене производится пластиковыми дюбелями или анкерными болтами. Рама может иметь разные конфигурации в зависимости от фасада здания, способа крепления полотна и типа освещения.

Для специальных конструкций, имеющих элементы крепления, в обязательном порядке разрабатывается проект крепления конструкции с целью обеспечения безопасности при эксплуатации.

ПОДСВЕТКА КОНСТРУКЦИИ:

Может иметь внешнее освещение.

Подсветка должна обеспечивать равномерное осветление информационного поля в вечернее и ночное время.

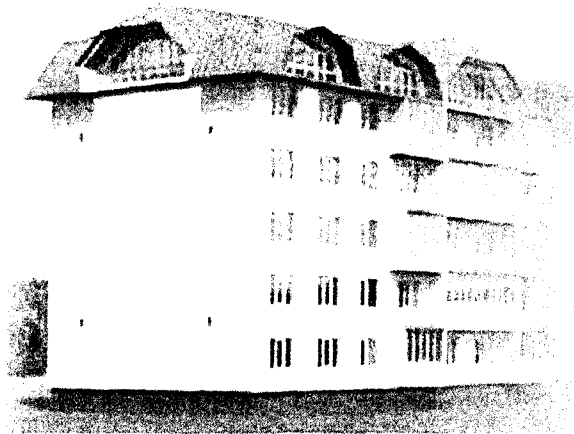
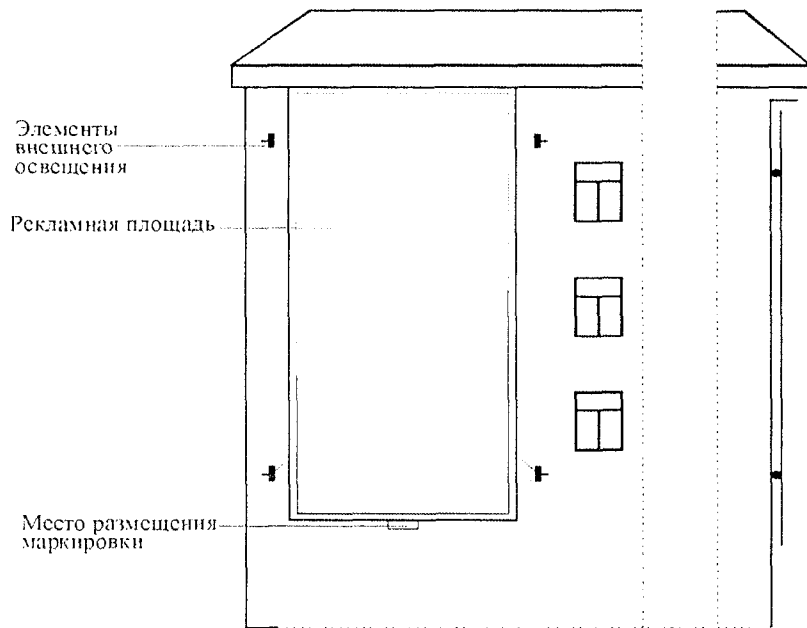

ОБЪЕКТЫ НАРУЖНОЙ РЕКЛАМЫ НА ВРЕМЕННЫХ ОГРАЖДЕНИЯХ ТЕРРИТОРИЙ СТРОИТЕЛЬНЫХ ПЛОЩАДОК (СТРОИТЕЛЬНАЯ СЕТКА)

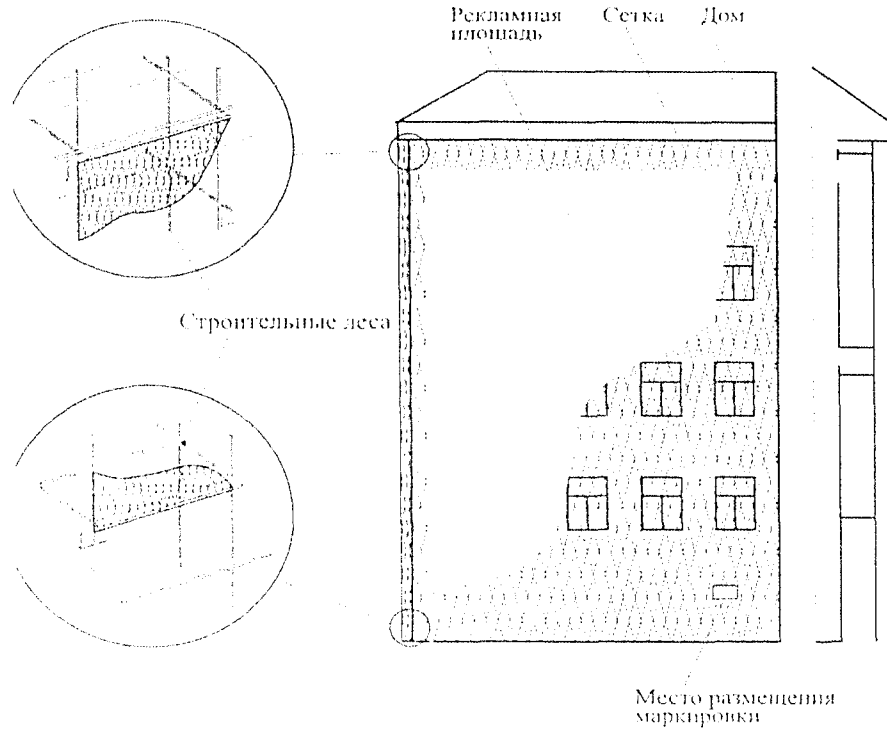

Общие характеристики и описание:

Реклама в виде изображений на сетках, ограждающих объекты строительства. Реклама на строительных сетках может располагаться как при помощи специальных конструкций, так и без них путём нанесения рекламы на сетку или баннерное полотно.

РАЗМЕРЫ:

Размеры сеток ограничены размерами стен строения или размерами строительных лесов.

КОНСТРУКЦИЯ:

Конструкция располагается на строительных лесах, полотно крепится к горизонтальным и вертикальным натяжителям, которые смонтированы непосредственно на конструкции лесов.

Допускается крепление рекламной плоскости непосредственно к металлической раме, которая смонтирована на стене строения по контуру рекламного поля.

ПОДСВЕТКА КОНСТРУКЦИИ:

Собственная внешняя.

Подсветка должна обеспечивать равномерное освещение рекламной плоскости в вечернее и ночное время.



МЕДИАФАСАДЫ

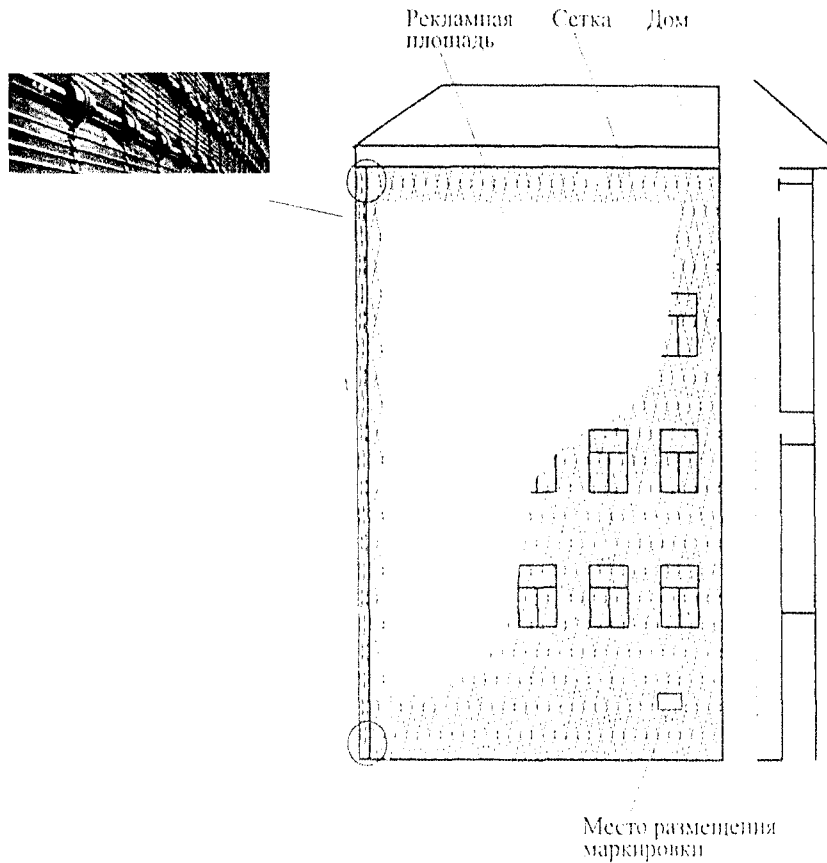

Общие характеристики и описание:

Светопрускающие объекты наружной рекламы произвольного размера и формы, размещаемые непосредственно на крышах и (или) поверхности стен, зданий, строений и сооружений, на каркасе, повторяющем пластику стены (в случае размещения медиафасада на существующем остеклении здания, строения, сооружения), а также на строительных лесах с возможностью трансляции на их поверхности медиаданных (текстовых сообщений, графики, анимации, видео и т.п.)

РАЗМЕРЫ:

Размер медиафасада определяется индивидуально в зависимости от архитектуры здания.

Размер информационного поля медиафасада определяется размером демонстрируемого изображения.

КОНСТРУКЦИЯ:

Медиафасад представляет собой полотно, которое собирается на металлический каркас из светодиодных модулей с определенной кратностью. Конструкция может размещаться на крыше или фасадах зданий, строений и сооружений, строительных лесах. Крепление может осуществляться непосредственно к металлическим конструктивным элементам здания или на специально подготовленную металлическую раму, расположенную по внешним границам полотна медиафасада.

ПОДСВЕТКА КОНСТРУКЦИИ:

Яркость медиафасада в дневное/ночное время суток должна соответствовать нормируемым показателям установленного уровня суммарной вертикальной освещенности, а также учитывать функциональное назначение окружающей застройки.

Медиафасады должны быть оборудованы системой аварийного отключения от сети электропитания и соответствовать требованиям пожарной безопасности.

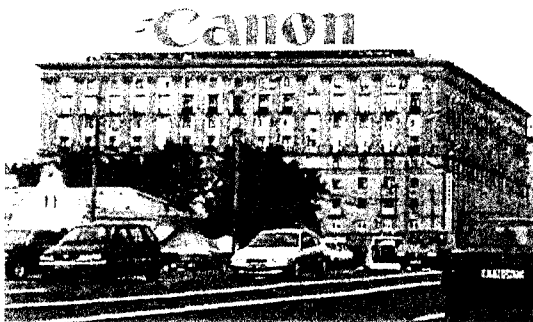

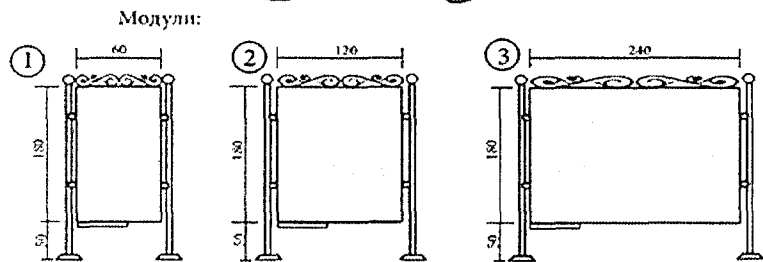
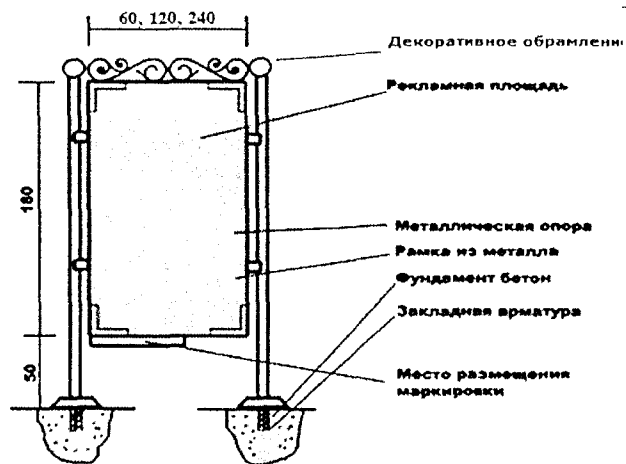

Варианты соединений модулей ①, ②, ③

1. Продольно



3. Треугольник



2. Угловое

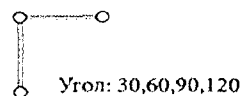

МОДУЛЬНАЯ ЩИТОВАЯ КОНСТРУКЦИЯ МАЛОГО ФОРМАТА, ТИП 1*

Общие характеристики и описание:

РАЗМЕРЫ:

- размеры информационного поля:

модуль 1 – 0,6 м x 1,8 м;

модуль 2 – 1,2 м x 1,8 м;

модуль 3 – 2,4 м x 1,8 м.

- внешние габариты плоскости:

модуль 1 – не более 0,8 м x 1,9 м;

модуль 2 – не более 1,4 м x 1,9 м;

модуль 3 – не более 2,6 м x 1,9 м.

ОПОРНАЯ СТОЙКА:

- изготовлена из металла;

• высота опорной стойки – не более 2,35 м;

• цвет опорной стойки – тёмная бронза.

ФУНДАМЕНТНЫЙ БЛОК:

Заглублен до уровня почвы с возобновлением твердого покрытия, травяного покрова и выполнением в полном объеме других работ по благоустройству территории, где размещается конструкция.

При невозможности заглубления фундамента, поверхность должна быть декоративно-художественно оформлена при помощи декоративного камня, плитки и т.п.

ПОДСВЕТКА КОНСТРУКЦИИ:

Возможно применение внешнего или внутреннего освещения.

Подсветка должна обеспечивать равномерное освещение информационной плоскости в вечернее и ночное время.

ВОЗМОЖНЫЕ ТЕХНОЛОГИИ СО СМЕННЫМ ИЗОБРАЖЕНИЕМ:

- скроллер;

• другие технологии автоматической смены изображения.

Возможно использование конструкции в одностороннем и двустороннем варианте, оборотная сторона конструкции, которая имеет одну информационную площадь, декоративно оформляется (облицовка композитными материалами, покраска в зависимости от зоны размещения). Конструкция не должна иметь видимых элементов соединений разных частей конструкции (торцовые поверхности конструкций, крепления осветительной арматуры и т.д.).

* Модульные щитовые конструкции малого формата тип 1 размещаются только на собственной опоре.

МОДУЛЬНАЯ ЩИТОВАЯ КОНСТРУКЦИЯ МАЛОГО ФОРМАТА, ТИП 2*

Общие характеристики и описание: РАЗМЕРЫ:

- размеры информационного поля:
модуль 1 – не более 1,4 м x 2,9 м;
модуль 2 – не более 1,4 м x 1,9 м.
- внешние габариты плоскости:
модуль 1 – не более 1,5 м x 3,0 м;
модуль 2 – не более 1,5 м x 2,0 м.

КОНСТРУКЦИЯ:

- изготовлена из металла, профиль – металлопластик;
- крепление на зданиях, строениях и сооружениях осуществляется при помощи кронштейнов;
- панель закрыта стеклом или оргстеклом;
- цвет конструкции в зависимости от зоны размещения;
- исполняется только в одностороннем варианте.

ПОДСВЕТКА КОНСТРУКЦИИ:

Возможно применение внешнего или внутреннего освещения. Подсветка должна обеспечивать равномерное освещение информационной плоскости в вечернее и ночное время.

ВОЗМОЖНЫЕ ТЕХНОЛОГИИ СО СМЕННЫМ ИЗОБРАЖЕНИЕМ:

- скроллер;
- другие технологии автоматической смены изображения.

Конструкция не должна иметь видимых элементов соединений разных частей конструкции (торцовые поверхности конструкций, крепления осветительной арматуры и т.д.).

* Модульные щитовые конструкции малого формата тип 2 размещаются только на зданиях, строениях, сооружениях.

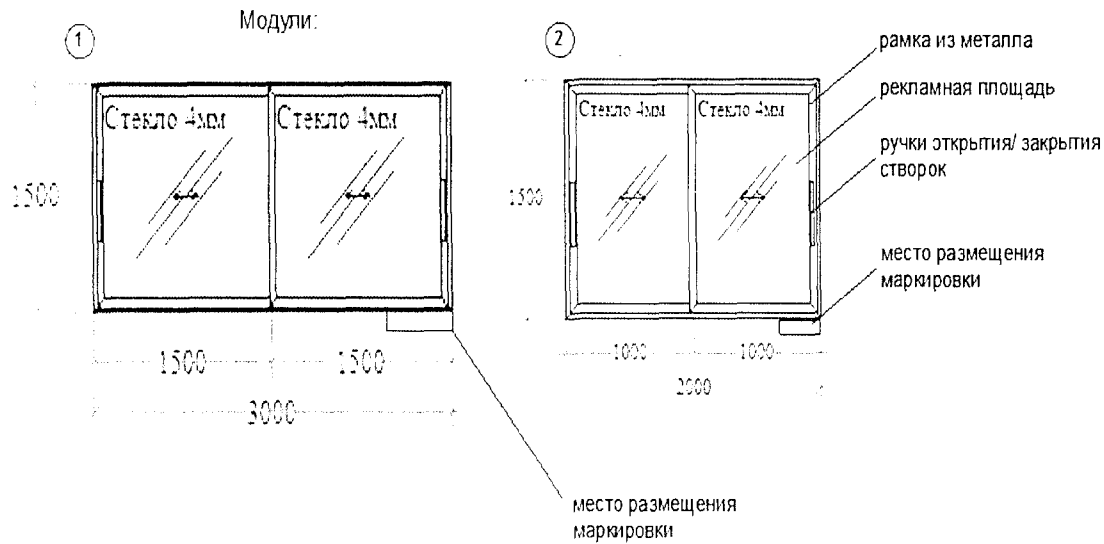

Варианты соединений модулей ① ②

1. Продольное

- одинарное
- двойное
- тройное

2. Угловое

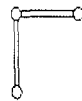

Образец маркировки *

(наименование юридического лица или индивидуального предпринимателя)
+7 - - - - -
(контактный телефон)
РАЗРЕШЕНИЕ: № ____ ОТ " __ " ____ 20__ Г.
ДЕЙСТВИТЕЛЬНО: ДО " __ " ____ 20__ Г.
РЕЕСТР: № ____ / ____

*Формат маркировки А3 (297x420) используется на щитовых конструкциях сверхбольшого формата тип 2, 3; настенных панно; крышных объектах наружной рекламы в виде отдельных букв и логотипов; объектах наружной рекламы на временных ограждениях территорий строительных площадок (строительная сетка); медиафасадах.

Формат маркировки А4 (210x297) используется на щитовых конструкциях сверхбольшого тип 1, большого и малого формата; отдельно стоящих на земле коробах и тумбах; стелах, пилонах, модульных конструкциях; щитовых конструкциях малого формата на собственной опоре; светодиодных экранах (табло, мониторах).

Формат маркировки А5 (148x210) используется на объектах наружной рекламы и информации (объектах инфраструктуры, остановочных павильонах наземного пассажирского транспорта).

Формат А6 (105x148) используется на панелях-кронштейнах на зданиях; панелях-кронштейнах на собственной опоре; уличных коммуникационных рекламных указателях; флаговых композициях.

Заместитель Председателя
Совета министров Республики Крым -
руководитель Аппарата
Совета министров Республики Крым



Л. ОПАНАСЮК