



Аппарат Губернатора, Правительства
Ханты-Мансийского автономного округа – Югры
Управление государственной регистрации
нормативных правовых актов
Внесен в государственный реестр нормативных
правовых актов исполнительных органов
Ханты-Мансийского автономного округа – Югры
За № 7633 от «26» 07 2024 г.

**ДЕПАРТАМЕНТ
ПРОСТРАНСТВЕННОГО РАЗВИТИЯ И АРХИТЕКТУРЫ
ХАНТЫ-МАНСИЙСКОГО АВТОНОМНОГО ОКРУГА – ЮГРЫ**

ПРИКАЗ

О внесении изменений в приказ Департамента строительства Ханты-Мансийского автономного округа – Югры от 19 июля 2021 года № 15-нп «Об утверждении документации по планировке территории и внесении изменений в приказ Департамента строительства Ханты-Мансийского автономного округа – Югры от 21 сентября 2020 года № 23-нп «Об утверждении документации по планировке территории и внесении изменений в некоторые приказы Департамента строительства Ханты-Мансийского автономного округа – Югры»

**г. Ханты-Мансийск
от 24 июля 2024 года**

№ 36-нп

На основании статьи 45 Градостроительного кодекса Российской Федерации, Закона Ханты-Мансийского автономного округа – Югры от 18 апреля 2007 года № 39-оз «О градостроительной деятельности на территории Ханты-Мансийского автономного округа – Югры», постановления Губернатора Ханты-Мансийского автономного округа – Югры от 17 июня 2022 года № 70 «О Департаменте пространственного развития и архитектуры Ханты-Мансийского автономного округа – Югры» **п р и к а з ы в а ю:**

Внести в приказ Департамента строительства Ханты-Мансийского автономного округа – Югры от 19 июля 2021 года № 15-нп «Об утверждении документации по планировке территории и внесении изменений в приказ Департамента строительства Ханты-Мансийского автономного округа – Югры от 21 сентября 2020 года № 23-нп «Об утверждении документации по планировке территории и внесении изменений в некоторые приказы Департамента строительства Ханты-Мансийского автономного округа – Югры» следующие изменения:

1. Приложение 3 изложить в следующей редакции:

«Приложение 3
к приказу Департамента
строительства Ханты-Мансийского
автономного округа – Югры
от 19 июля 2021 года № 15-нп

**Проект межевания территории для размещения объекта капитального
строительства, расположенного на территориях двух муниципальных
образований Ханты-Мансийского автономного
округа – Югры, «Обустройство Северо-Варьеганского месторождения.
Строительство трубопроводов». Графическая часть**

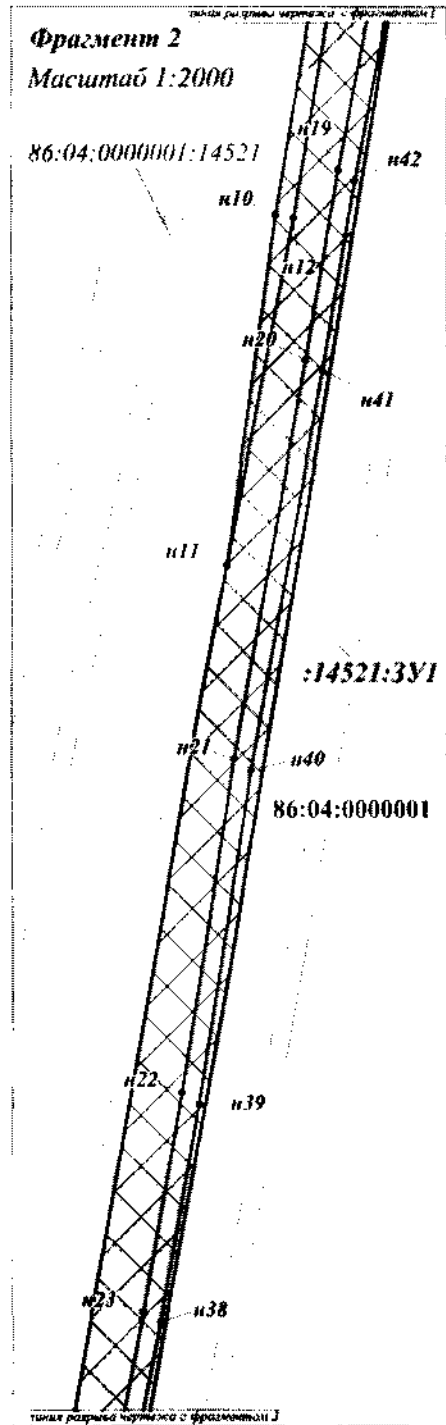
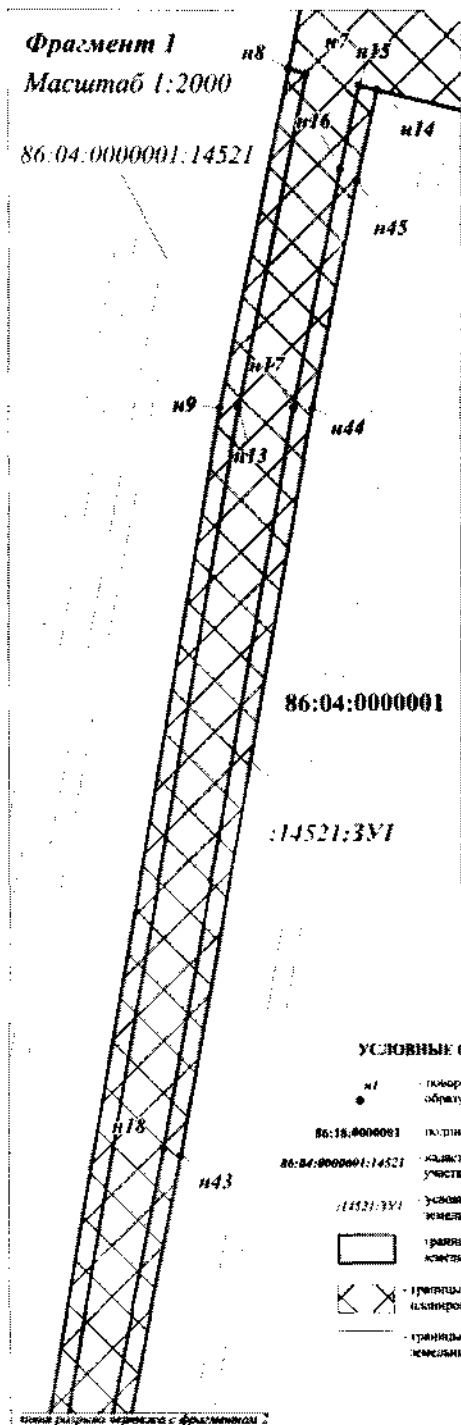

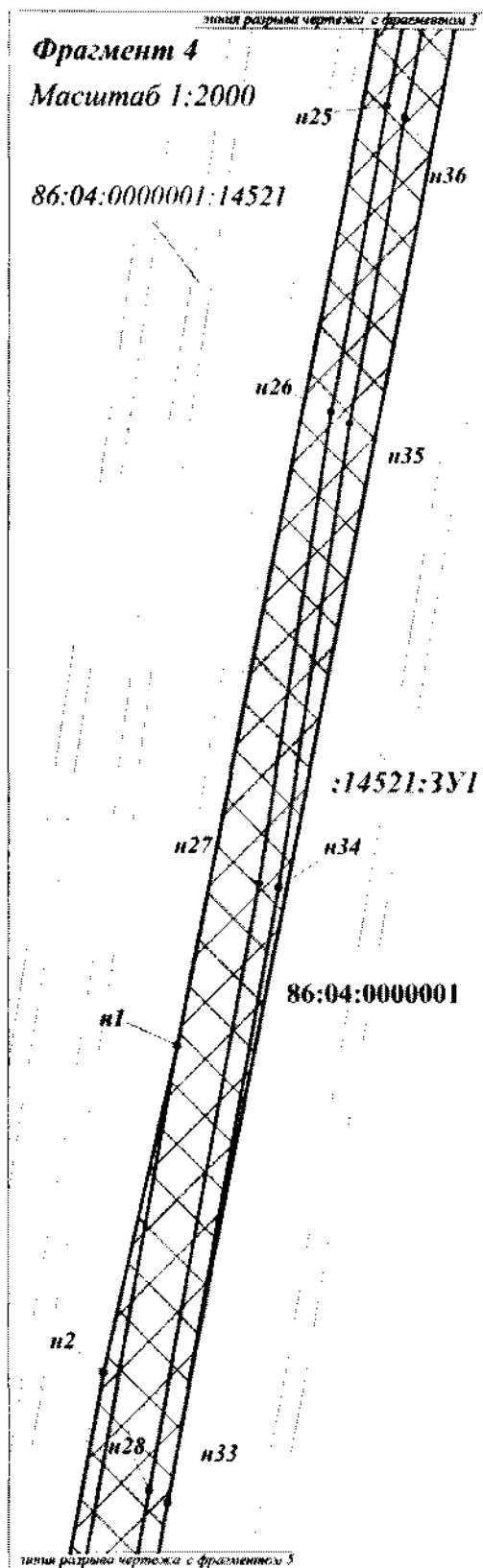
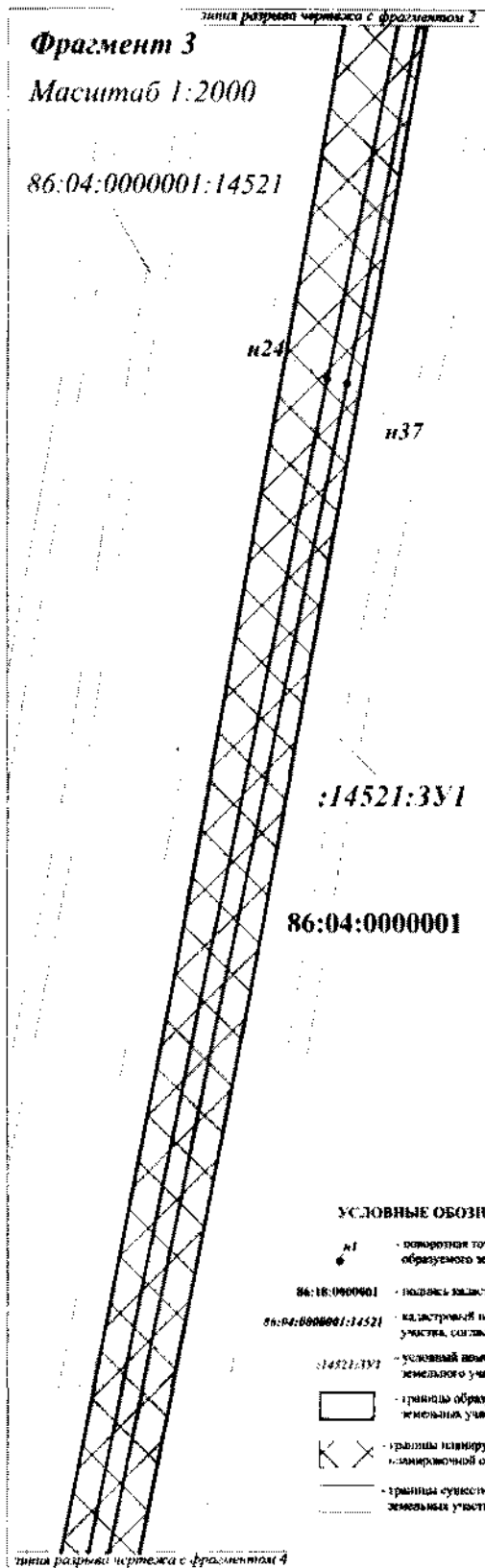

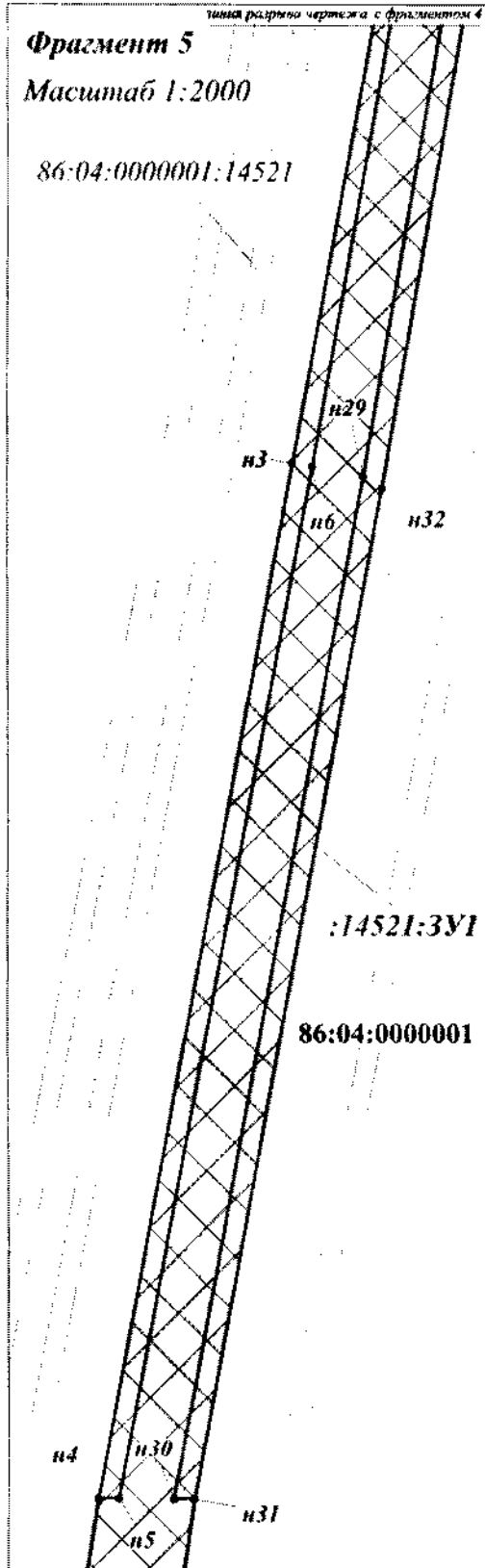

- УСЛОВНЫЕ ОБОЗНАЧЕНИЯ:**
- н1 - поворотная точка образуемого земельного участка
 - 86:18:0000001** - кадастровый номер участка
 - 86:04:0000001:14521** - кадастровый номер земельного участка, согласно сведениям из ЕТРН
 - :14521:3У1** - условный номер образуемого земельного участка
 - границы образуемых земельных участков
 - границы планируемых элементов планировочной структуры
 - границы существующих земельных участков

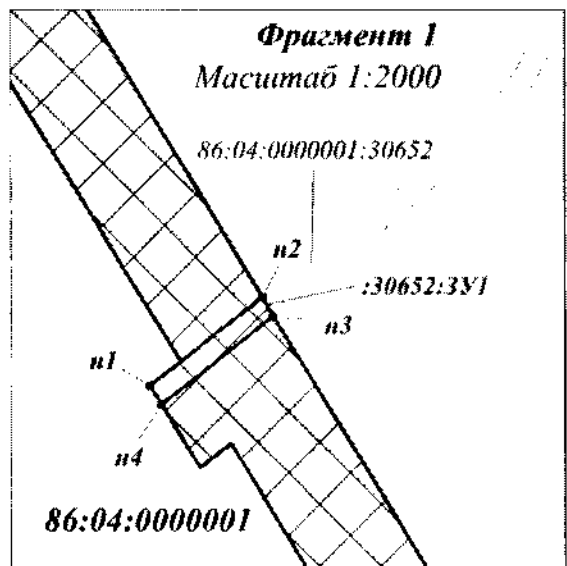

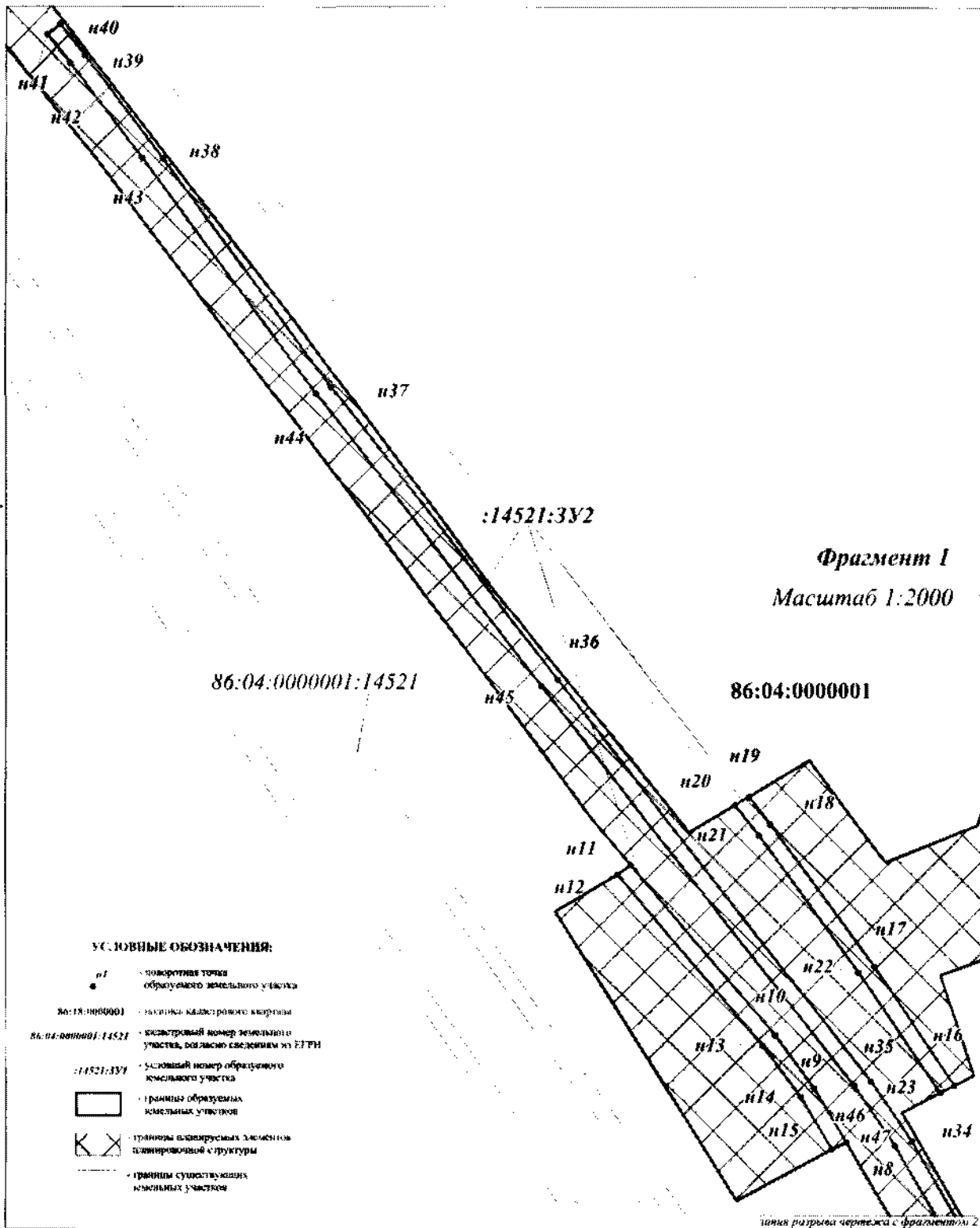

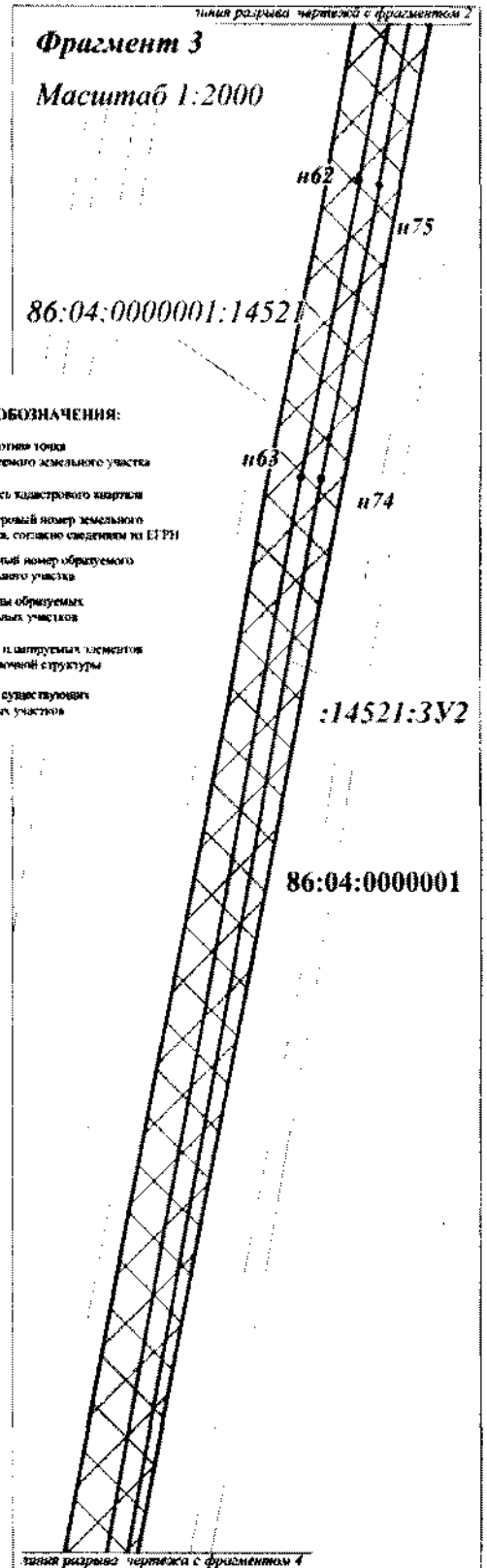
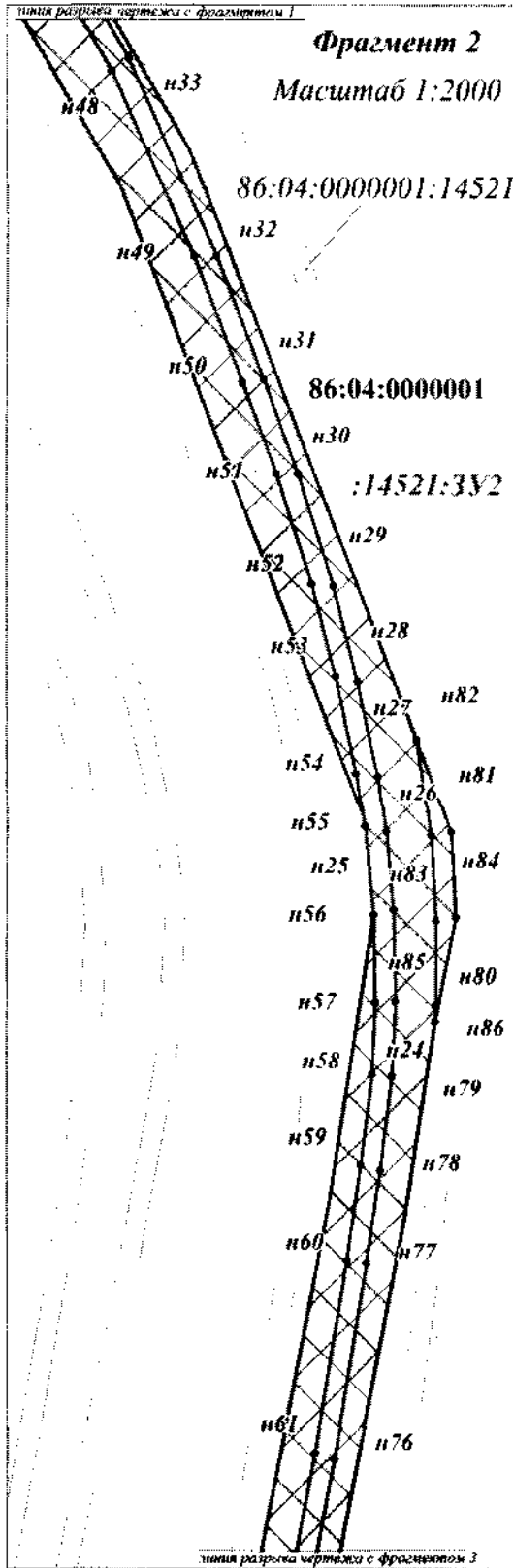

УСЛОВНЫЕ ОБОЗНАЧЕНИЯ:

- н/п - поворотные точки образуемого земельного участка
- 86:18:0800001 - номер кадастрового квартала
- 86:04:0000001:14521 - кадастровый номер земельного участка, согласно сведениям из ЕГРН
- :14521:3У2 - условный номер образуемого земельного участка
- - границы образуемых земельных участков
- ▧ - границы и структурных элементов наземной инфраструктуры
- ▬ - границы существующих земельных участков

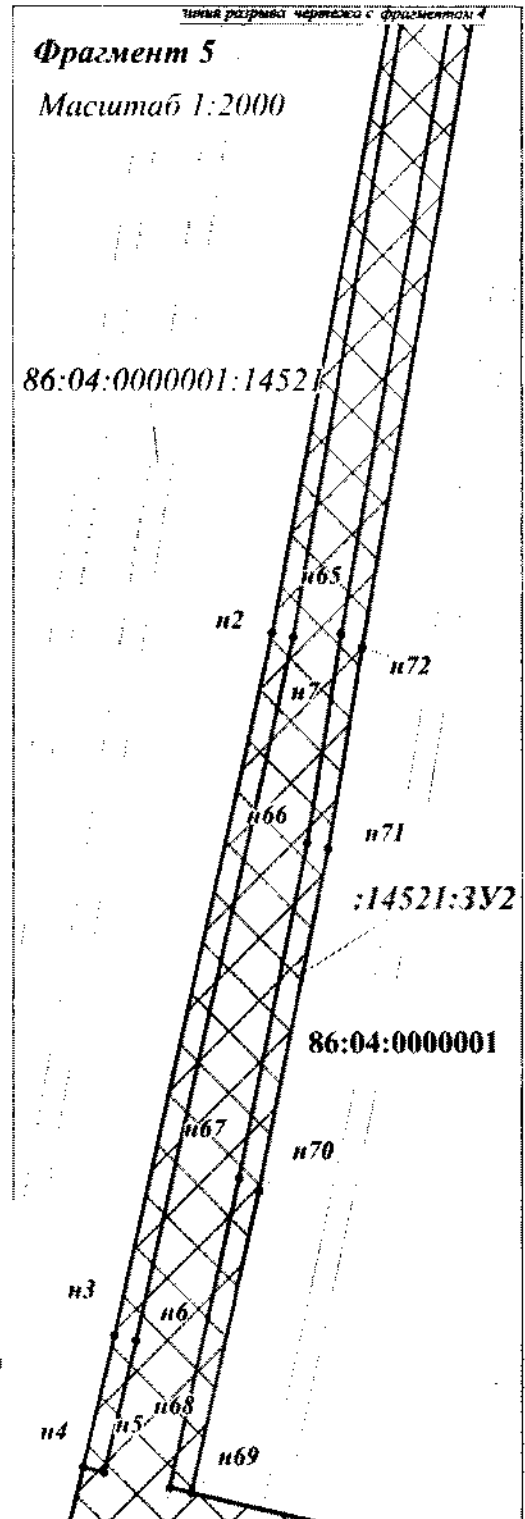
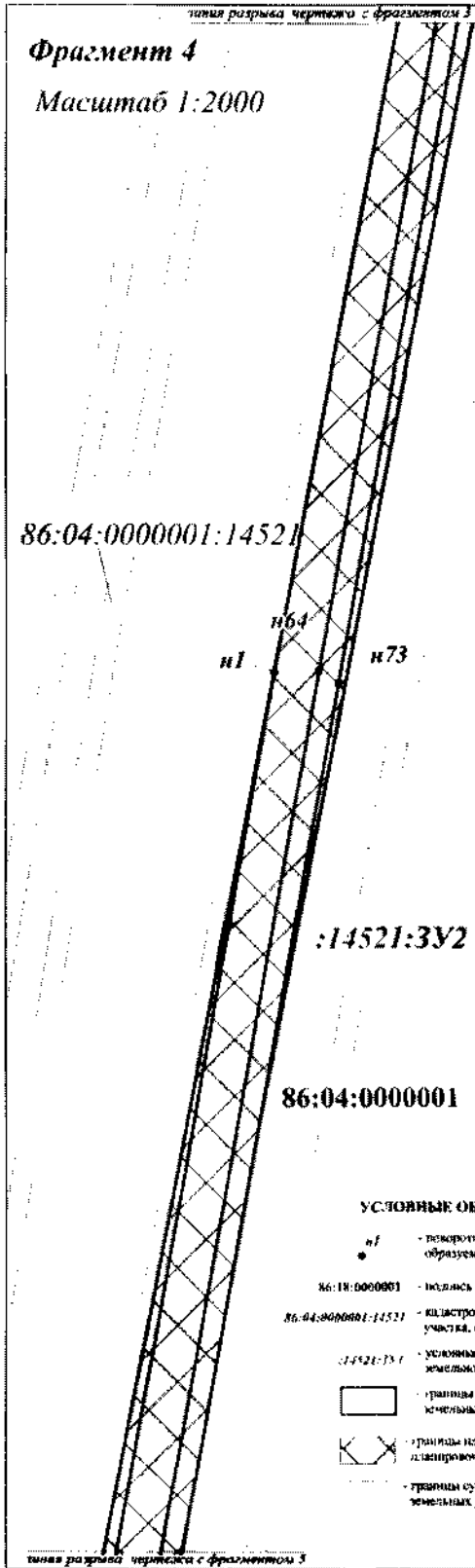

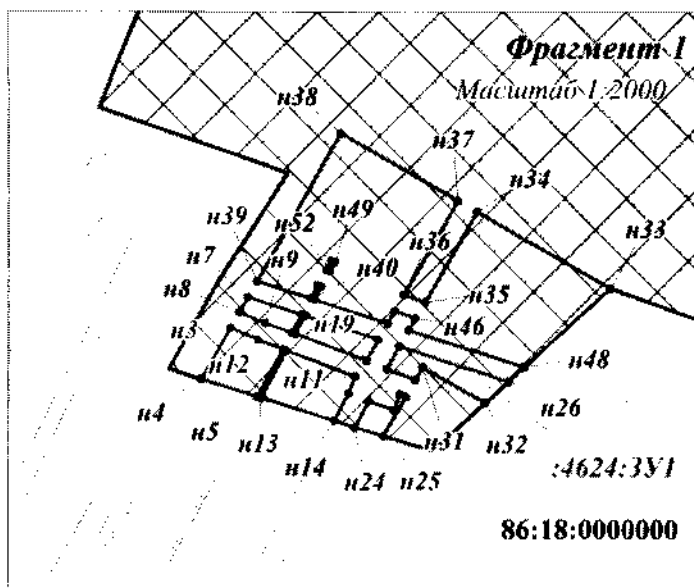

УСЛОВНЫЕ ОБОЗНАЧЕНИЯ:

- n1 - поворотная точка обрабатываемого земельного участка
- №: 18:0000001 - номер кадастрового квартала
- №: 01:000001:14521 - кадастровый номер земельного участка, согласно сведениям из ЕГРН
- 4624:3У1 - условный номер обрабатываемого земельного участка
- граница обрабатываемых земельных участков
- границы планируемых элементов планировочной структуры
- границы существующих земельных участков

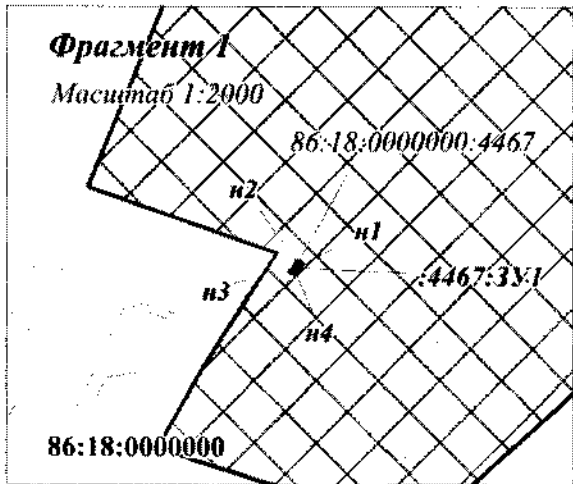

86:18:0000000

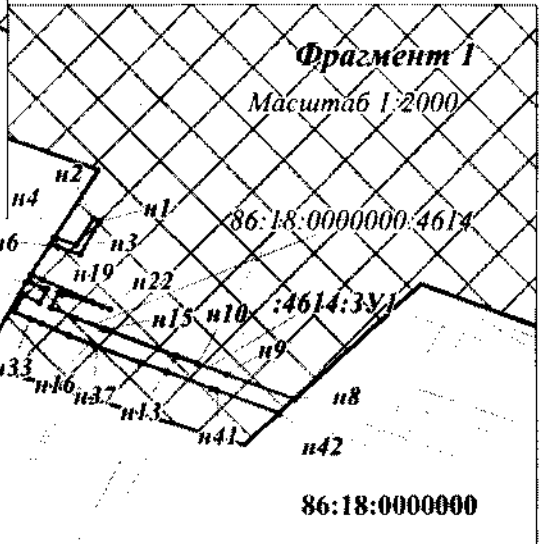
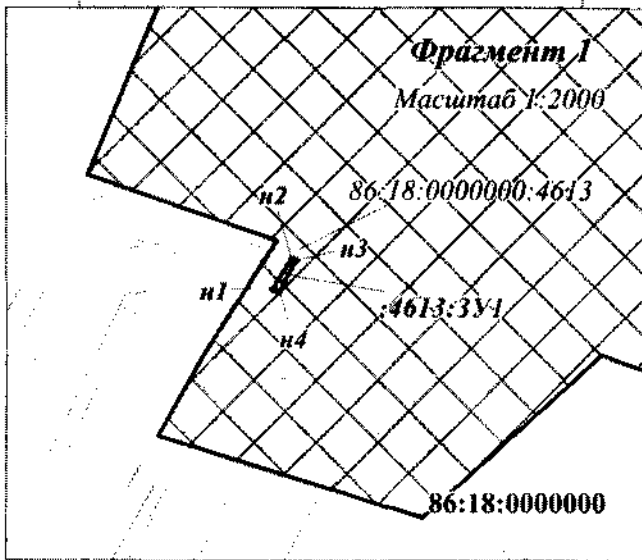

- УСЛОВНЫЕ ОБОЗНАЧЕНИЯ:**
- н1 - поворотная точка образуемого земельного участка
 - 86:18:0000001 - подлента кадастрового квартала
 - 86:04:0090001:14521 - кадастровый номер земельного участка, согласно сведениям из ЕЛРН
 - :14521:3У1 - условный номер образуемого земельного участка
 - - границы образуемых земельных участков
 - ▤ - границы планируемых элементов планировочной структуры
 - ⋯ - границы существующих земельных участков

Фрагмент 2
Масштаб 1:2000

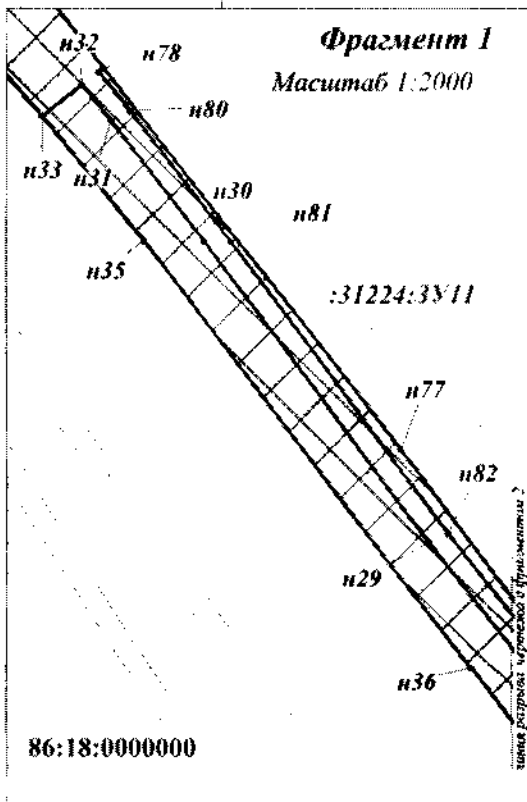
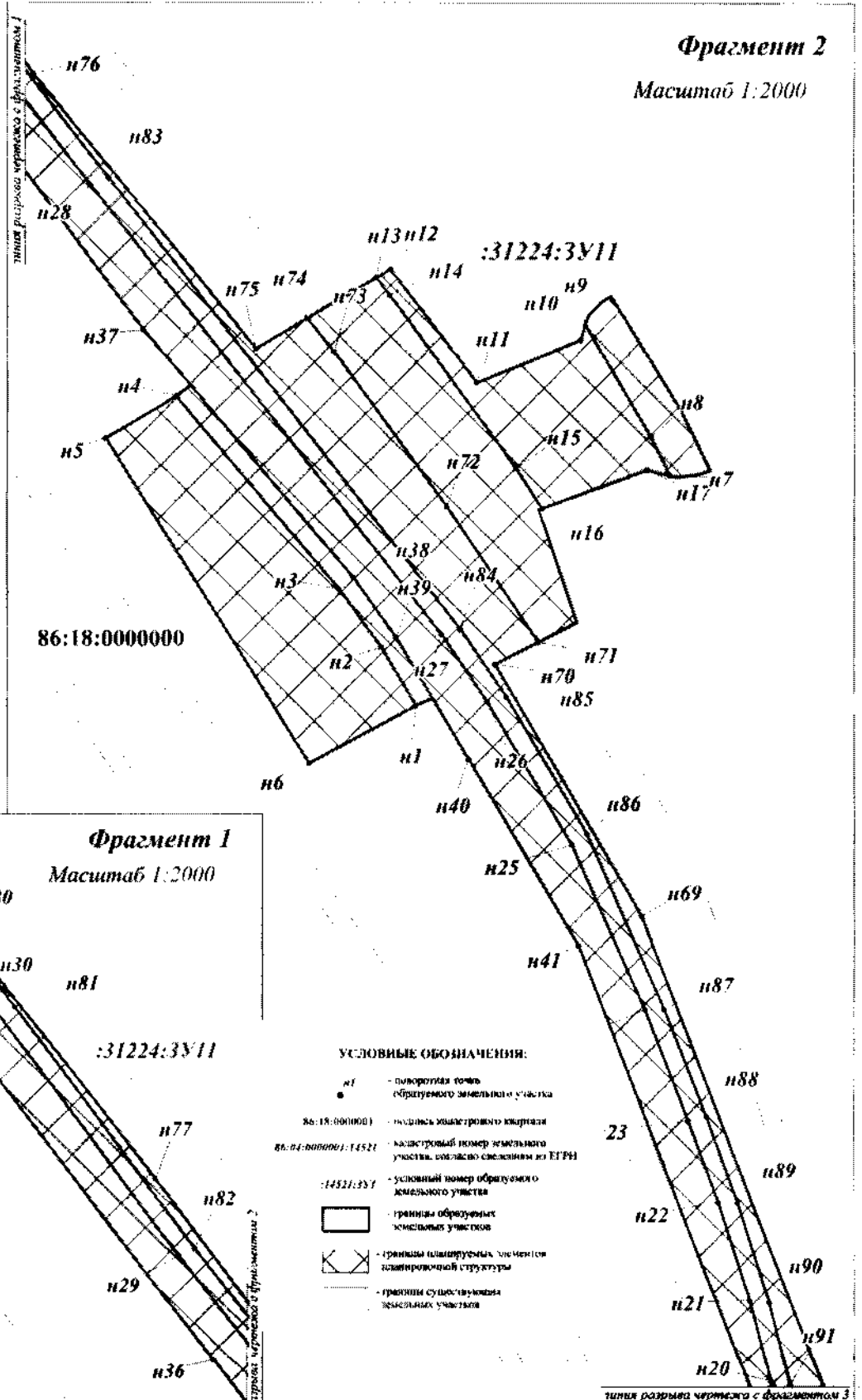

УСЛОВНЫЕ ОБОЗНАЧЕНИЯ:

- n1 - поворотная точка образуемого земельного участка
- 86:18:0000000 - площадь земельного участка
- 86:18:0000000:14521 - кадастровый номер земельного участка, согласно сведениям из ЕИРН
- :14521:3У1 - условный номер образуемого земельного участка
- - границы образуемых земельных участков
- ▨ - границы планируемых, зачтенных планировочной структуры
- - границы существующих земельных участков

линия разрыва чертежа с фрагментом 3

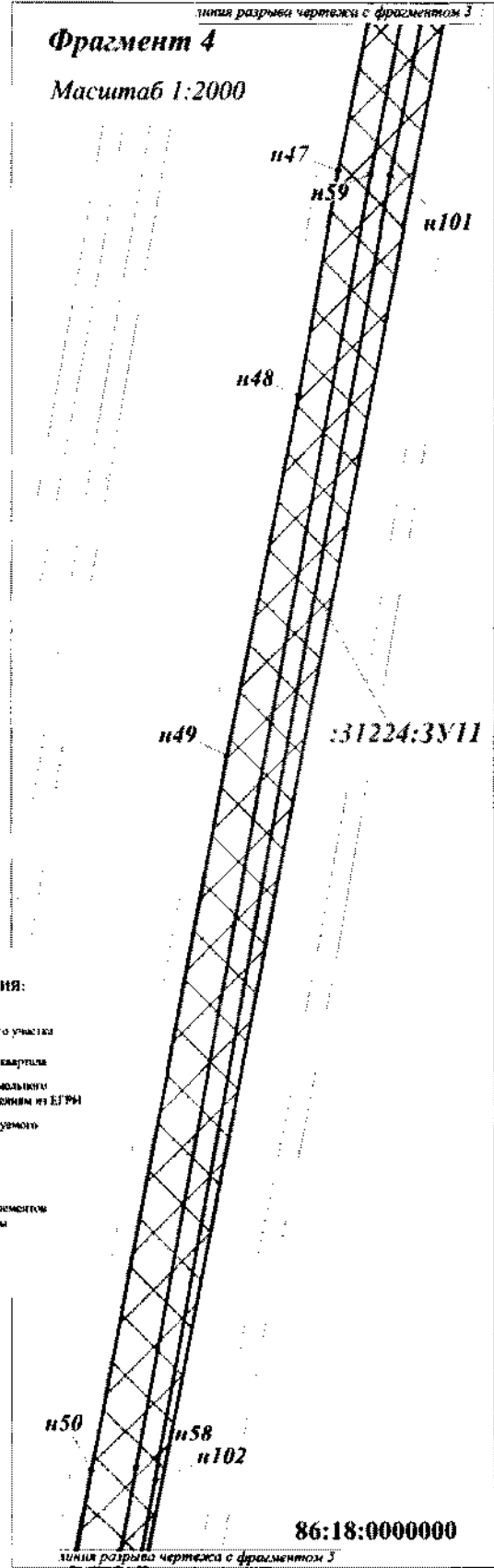
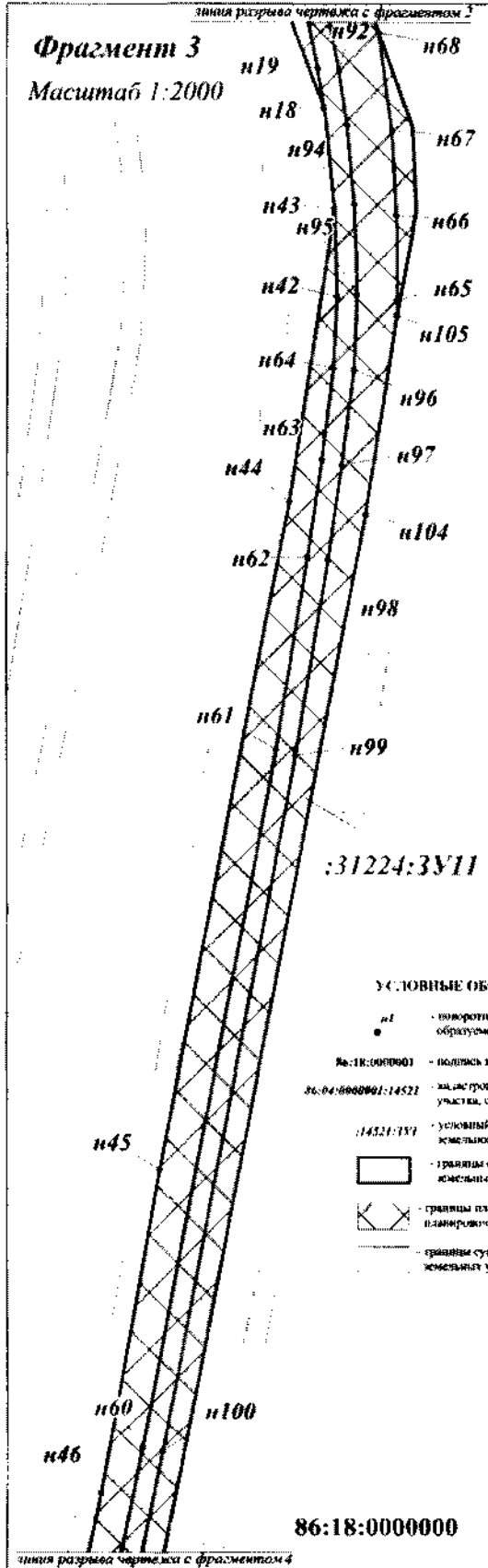

УСЛОВНЫЕ ОБОЗНАЧЕНИЯ:

- - номерные точки образуемого земельного участка
- №:18:0000001 - подпись кадастрового квартала
- №:04:0000001:14521 - кадастровый номер земельного участка согласно сведениям из ЕТРМ
- 14521:1У1 - условный номер образуемого земельного участка
- - границы образуемых земельных участков
- ▧ - границы планируемых элементов планировочной структуры
- — — - границы существующих земельных участков

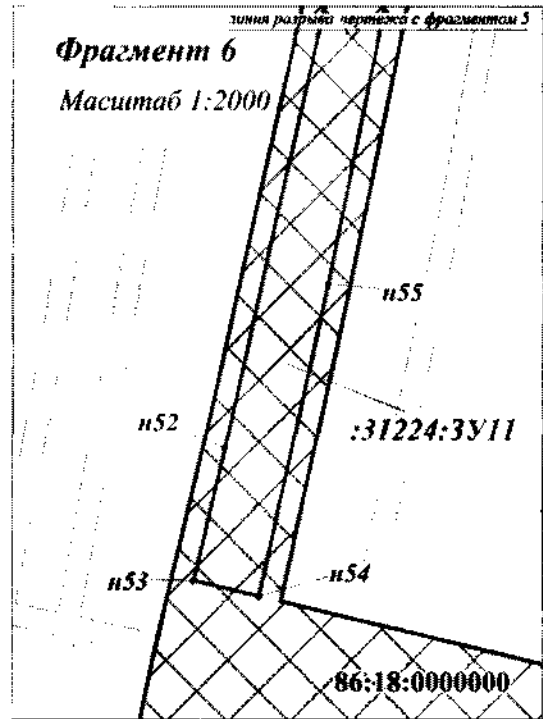
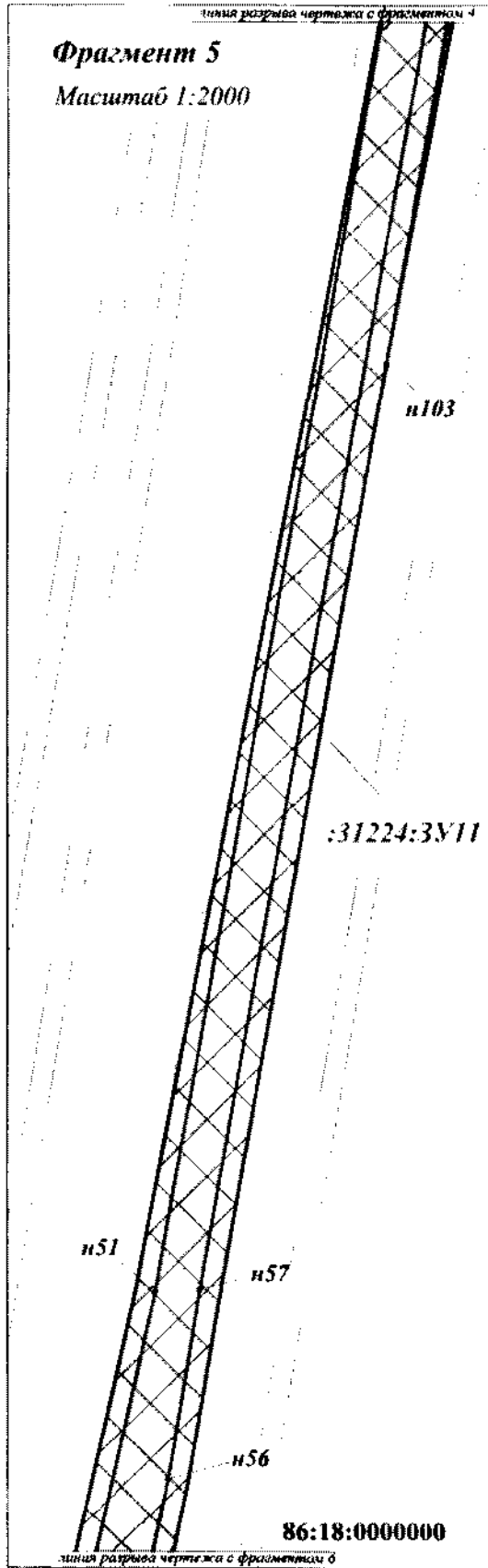

УСЛОВНЫЕ ОБОЗНАЧЕНИЯ:

- и1 - поворотная точка
- и - обозначение земельного участка
- 86:18:0000001 - подкласс кадастрового квартала
- 86:18:0000001:14521 - кадастровый номер земельного участка, согласно сведениям из ЕГРН
- :14521:3У1 - условный номер образуемого земельного участка
- - границы образуемых земельных участков
- ▨ - граница планируемых элементов планировочной структуры
- — — — — границы существующих земельных участков

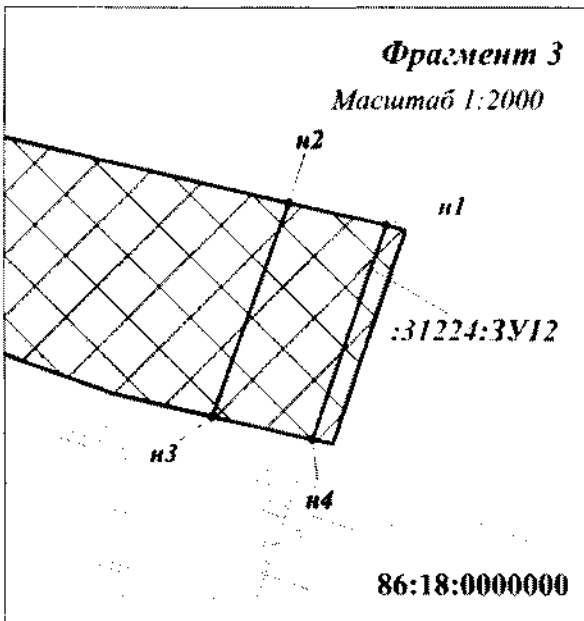
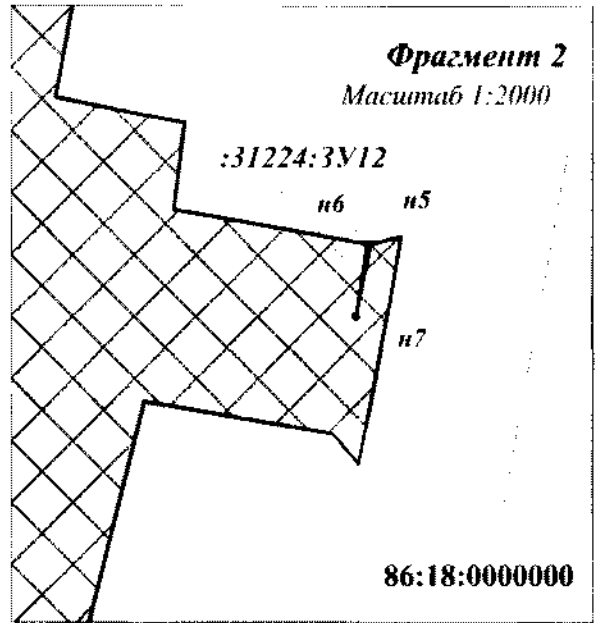
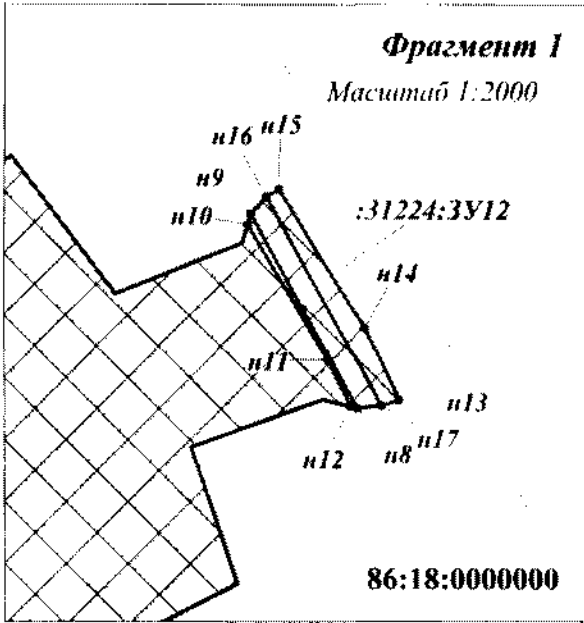

- УСЛОВНЫЕ ОБОЗНАЧЕНИЯ:**
- $n1$ - вершина точки образуемого земельного участка
 - 86:18:0000001 - код инв. кадастрового квартала
 - 86:18:0000001:14521 - кадастровый номер земельного участка, согласно сведениям из ЕГРН
 - :14521:3У1 - условный номер образуемого земельного участка
 - - граница образуемых земельных участков
 - ▧ - границы планируемых элементов планировочной структуры
 - ▨ - границы существующих земельных участков

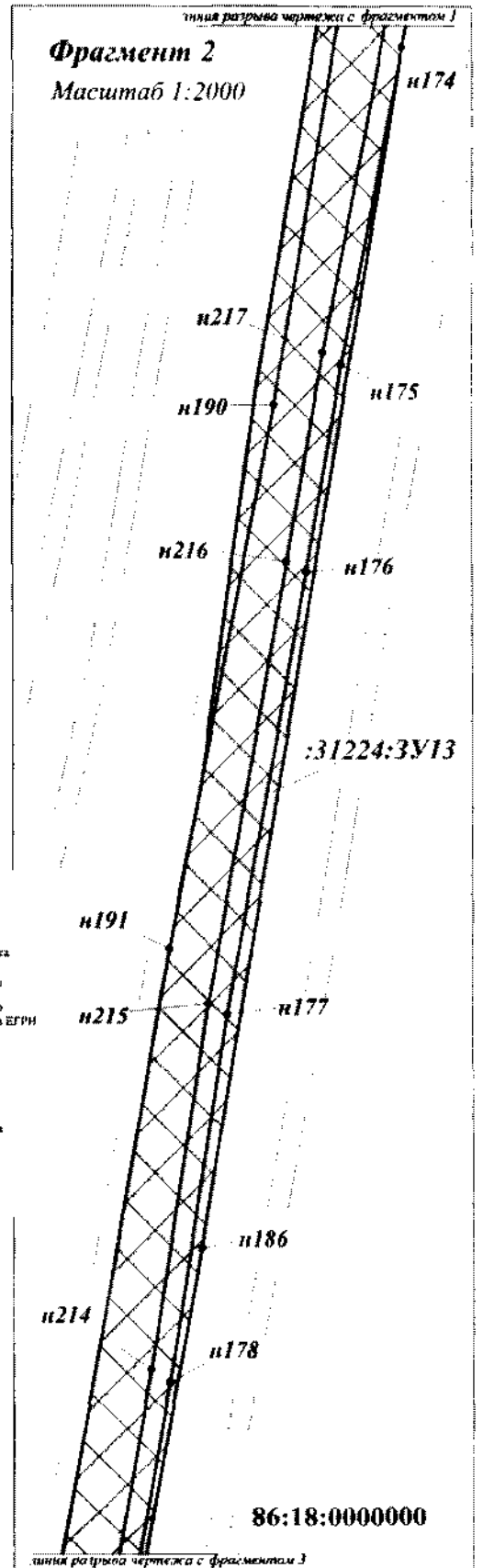
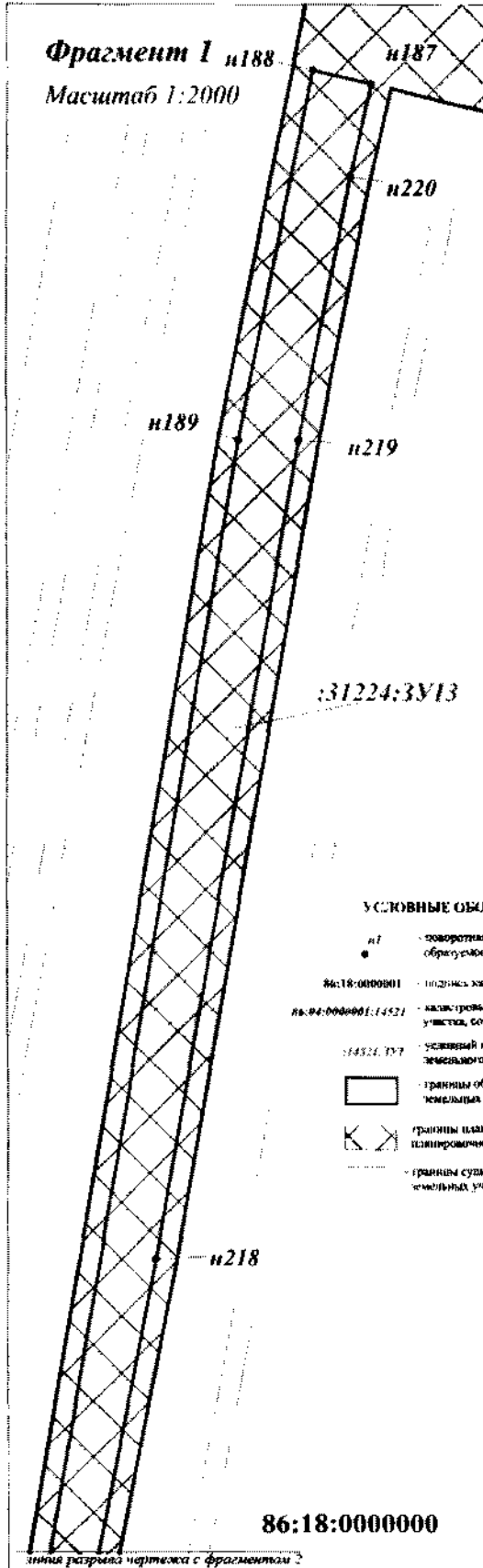

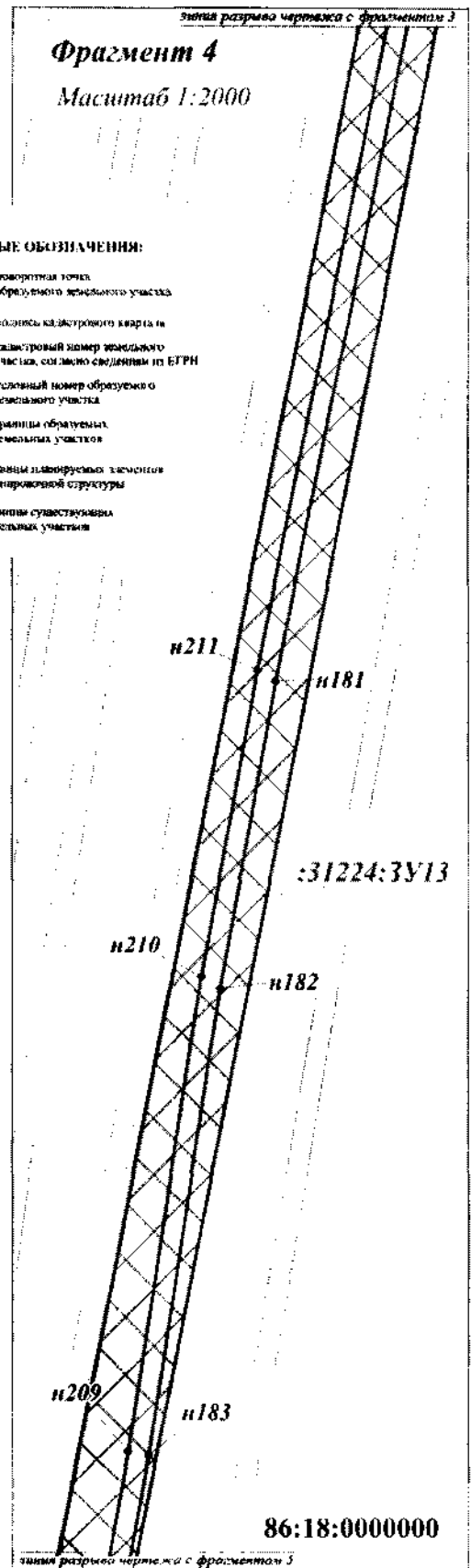
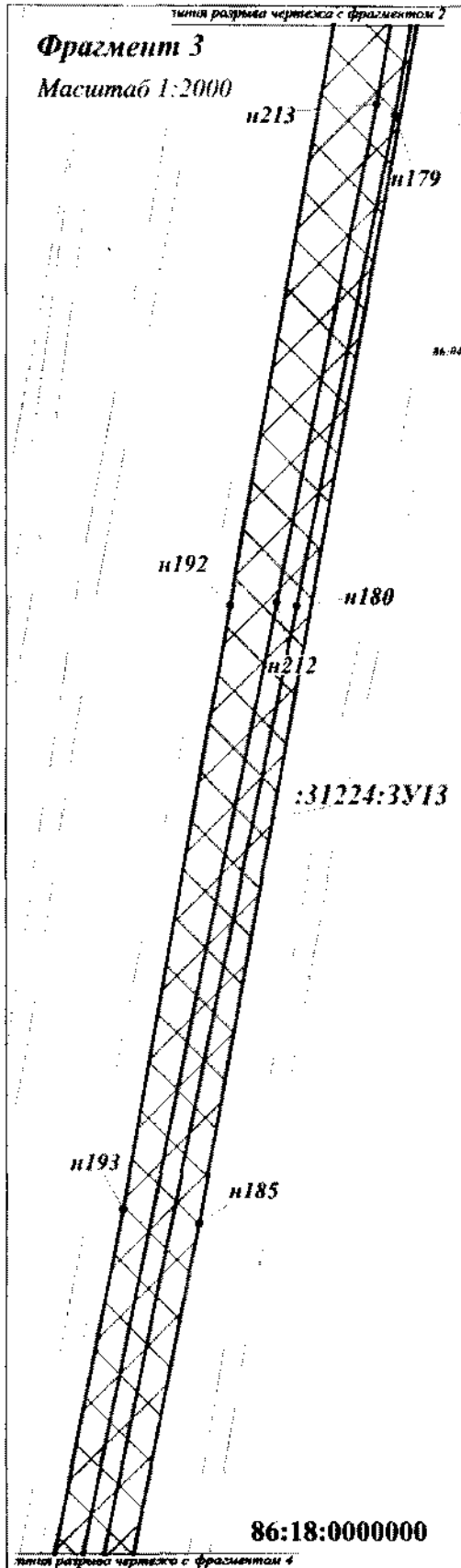

УСЛОВНЫЕ ОБОЗНАЧЕНИЯ:

- n1 - номерная точка образуемого земельного участка
- №:18:0000000 - номер кадастрового квартала
- №:04:0000001:14521 - кадастровый номер земельного участка, согласно сведениям из ЕТРН
- :14521:331 - условный номер образуемого земельного участка
- - границы образуемых земельных участков
- ▧ - границы планируемых элементов планировочной структуры
- - границы существующих земельных участков

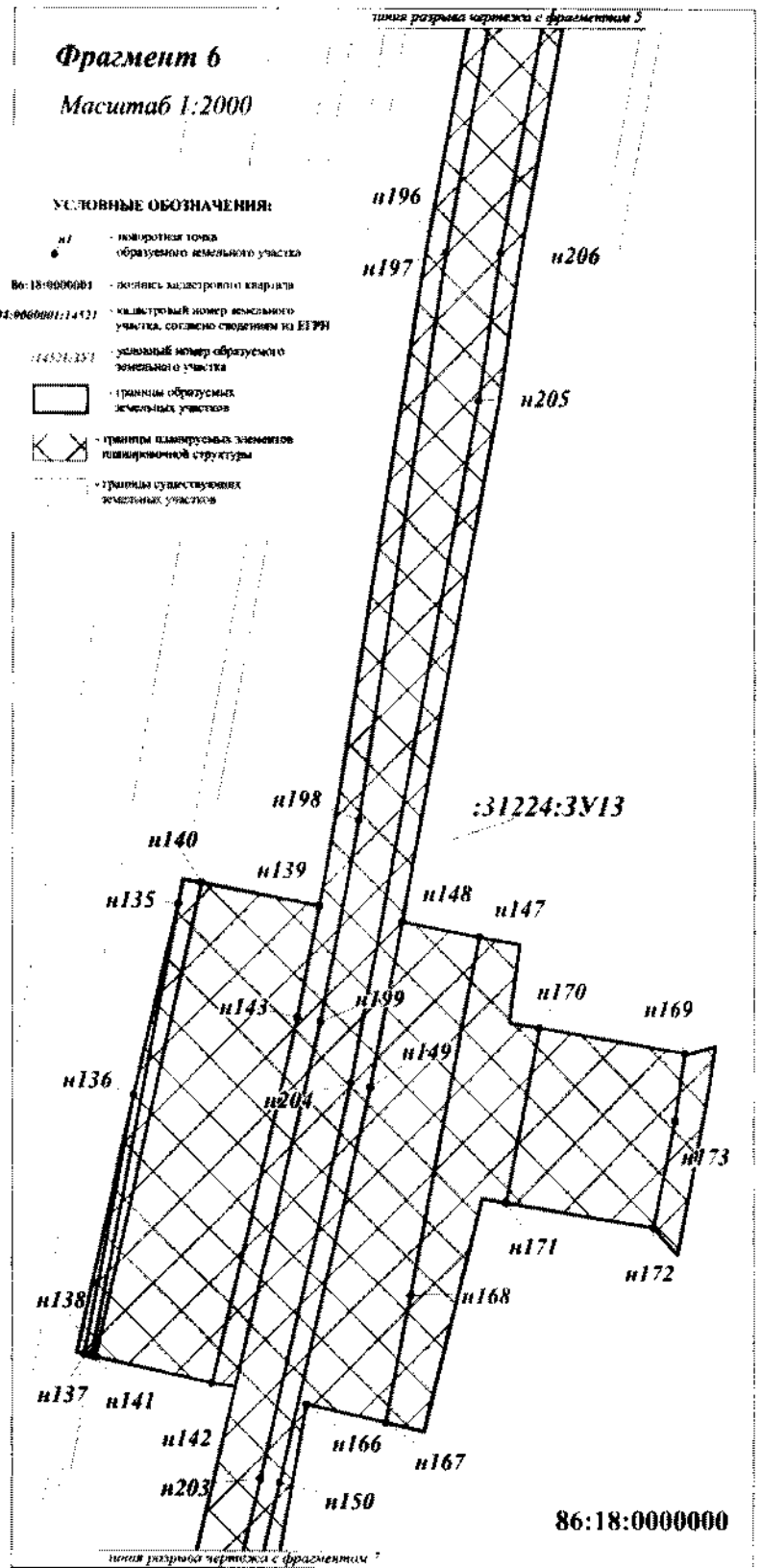
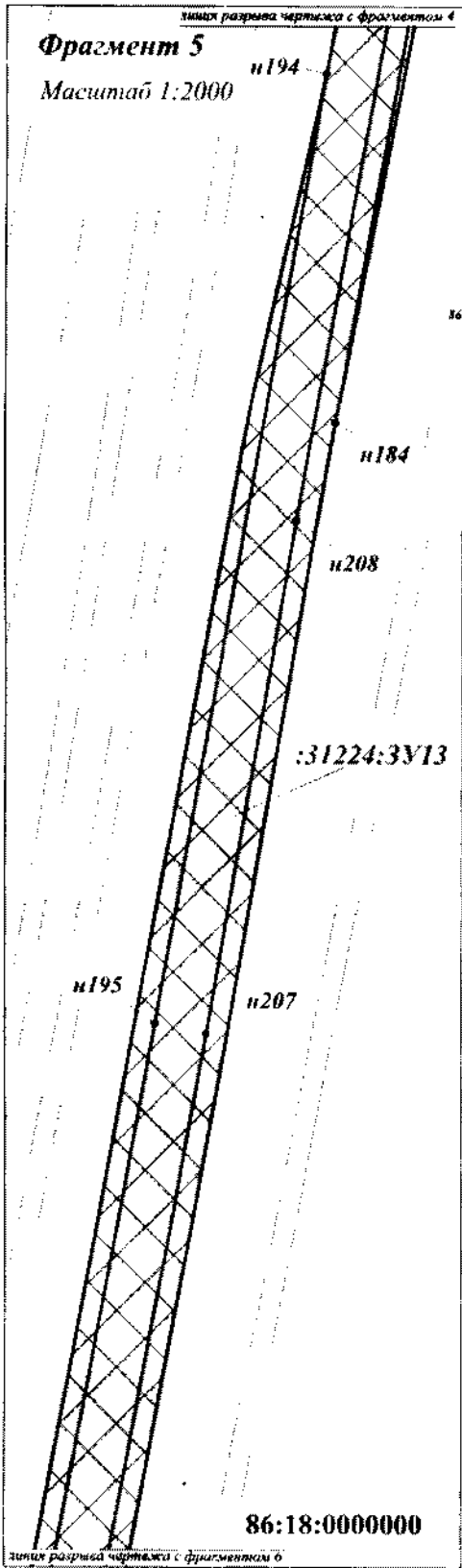

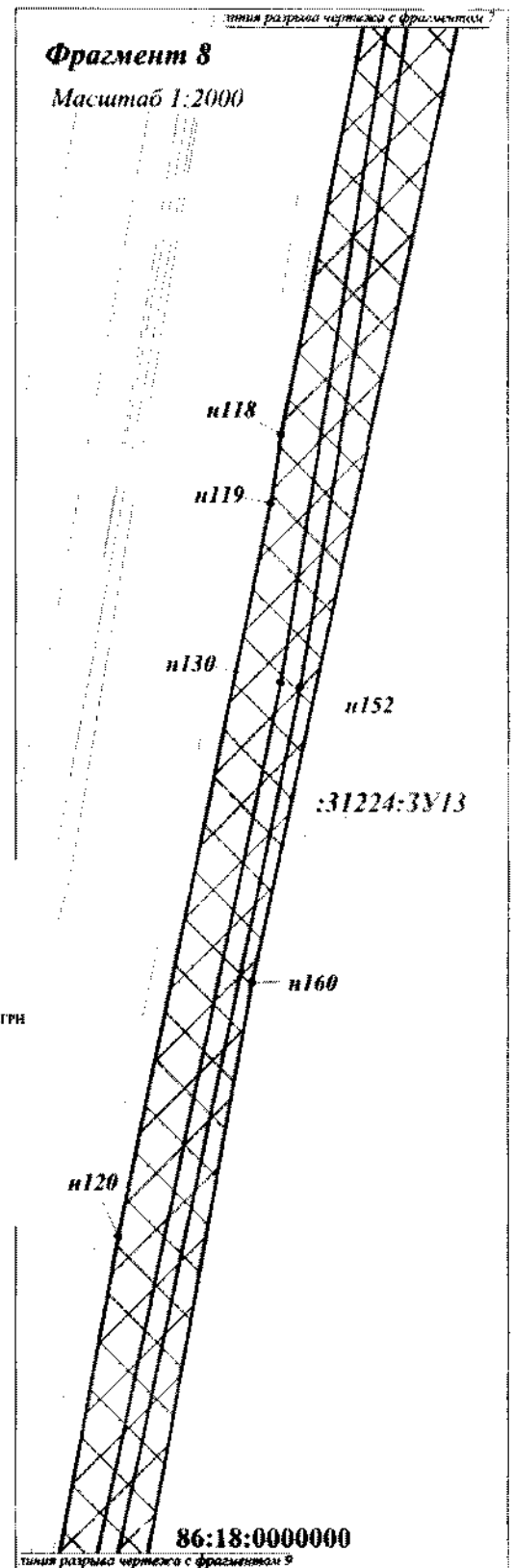
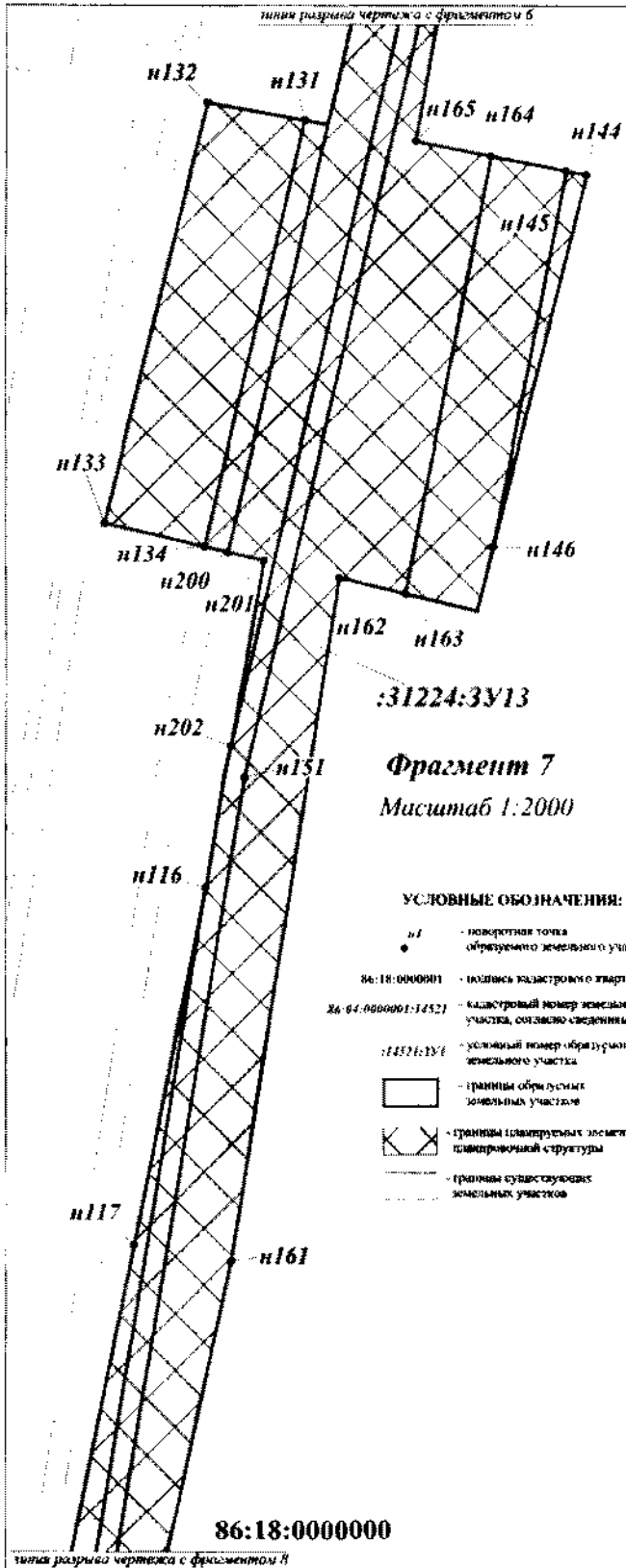

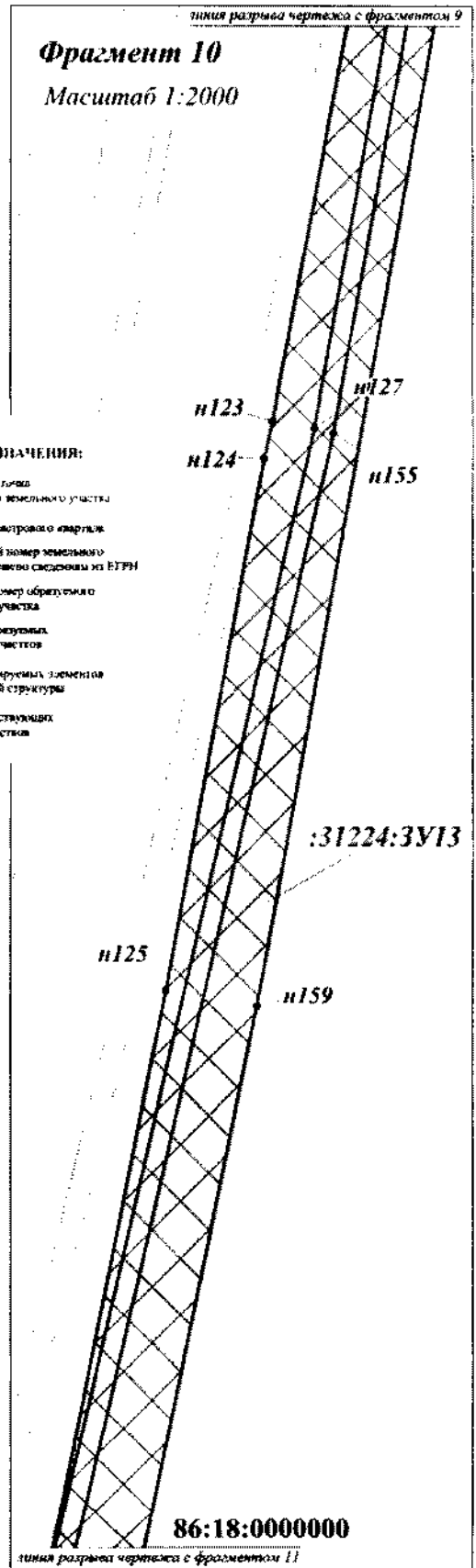
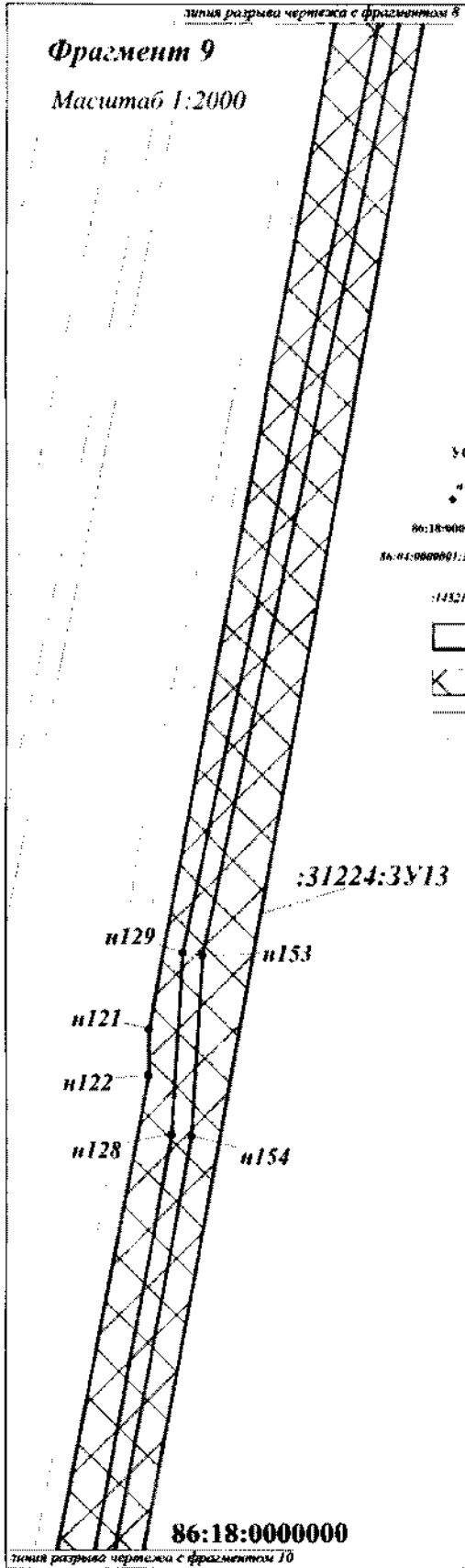

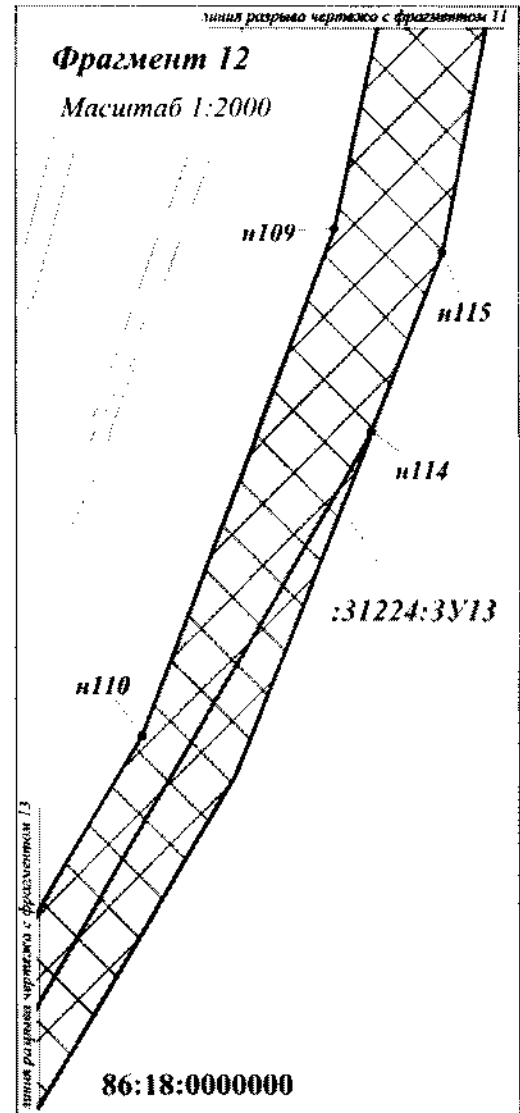
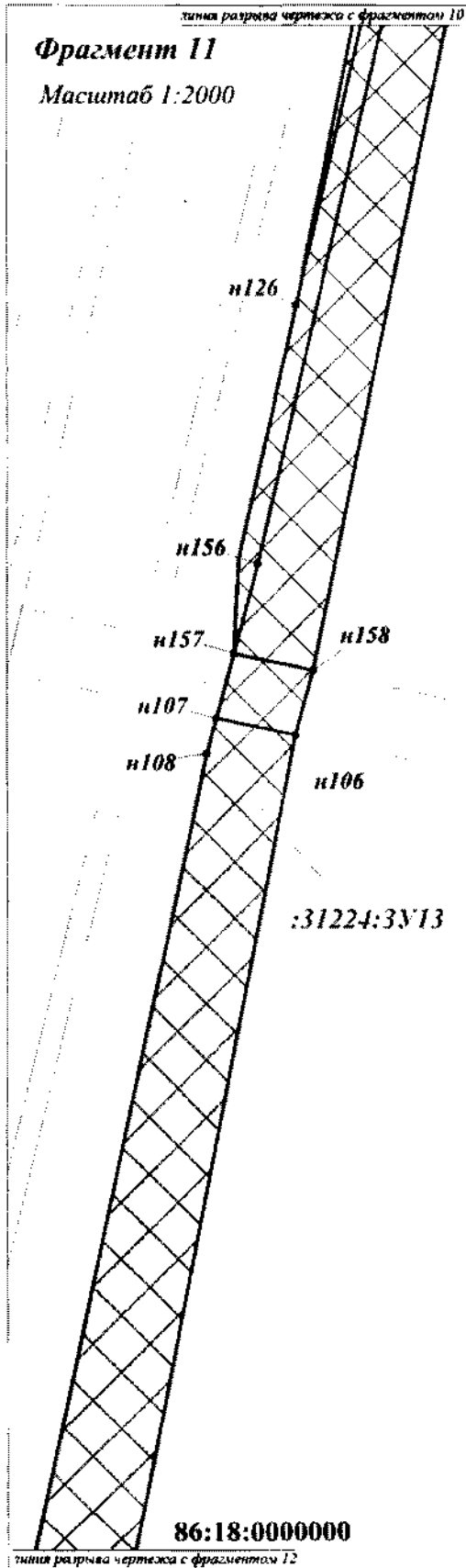

УСЛОВНЫЕ ОБОЗНАЧЕНИЯ:

- n1 - координатная точка образуемого земельного участка
- 86:18:0000000 - подпись кадастрового квартала
- 44:04:0000001:14521 - кадастровый номер земельного участка, согласно сведениям из ЕТРН
- :31224:3V1 - условный номер образуемого земельного участка
- - границы образуемых земельных участков
- ▧ - границы планируемых элементов планировочной структуры
- ▤ - границы существующих земельных участков

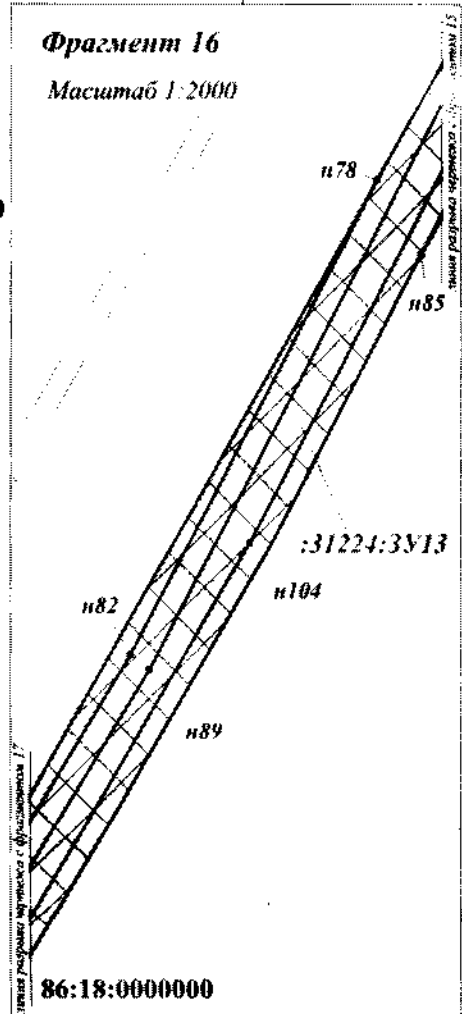
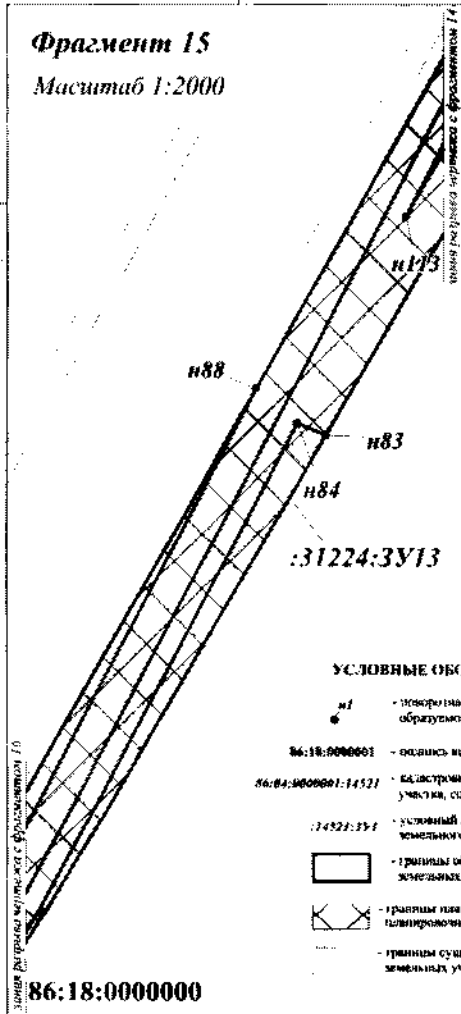
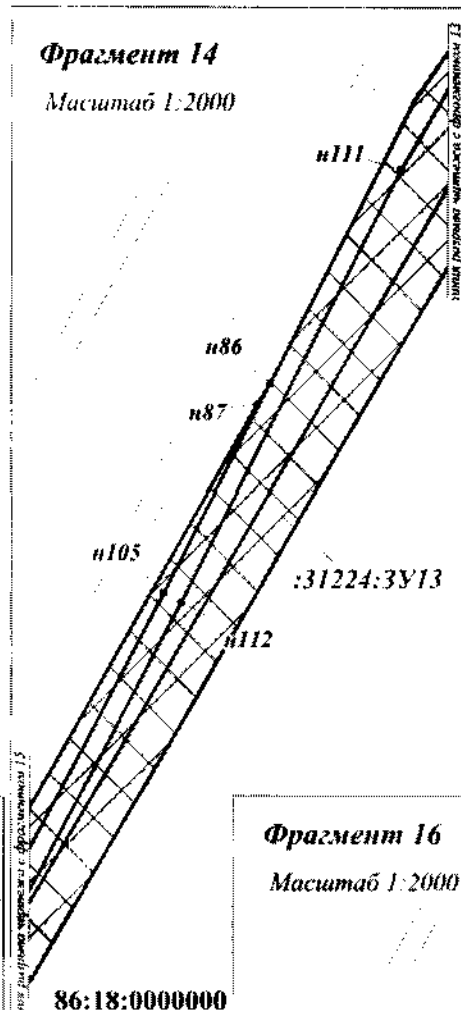
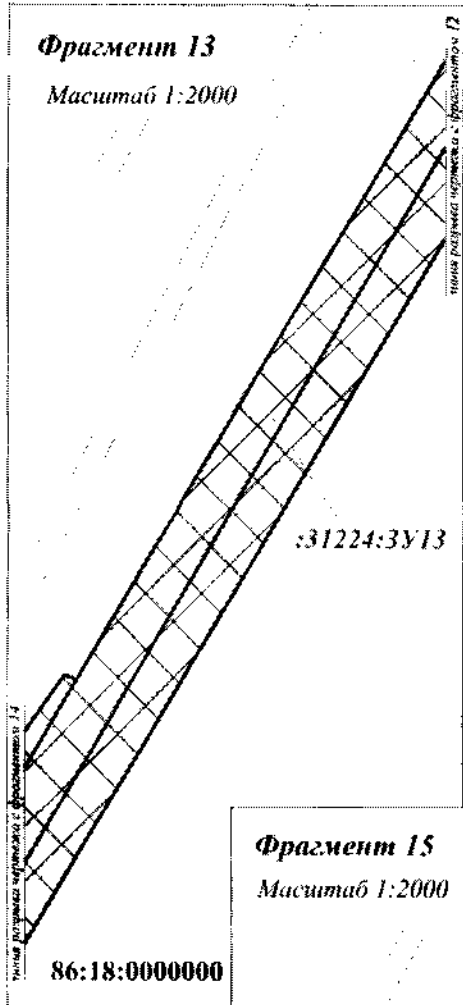

УСЛОВНЫЕ ОБОЗНАЧЕНИЯ:

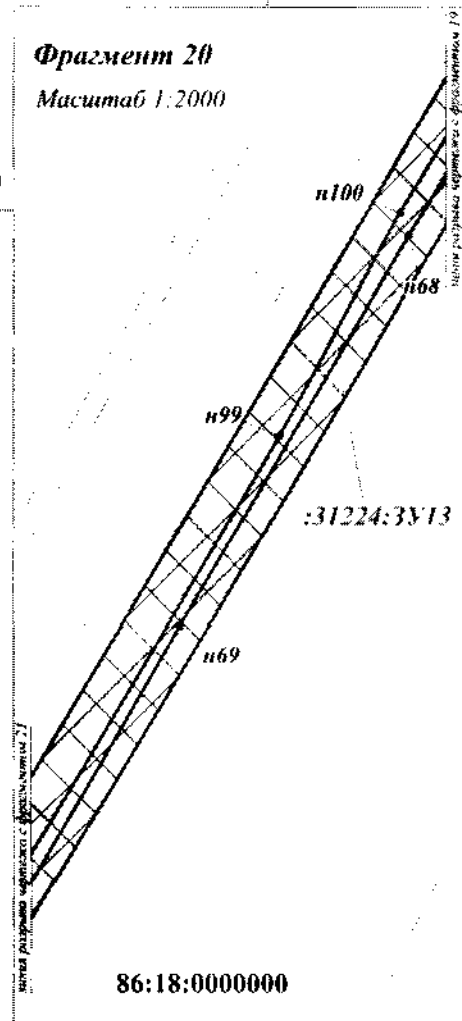
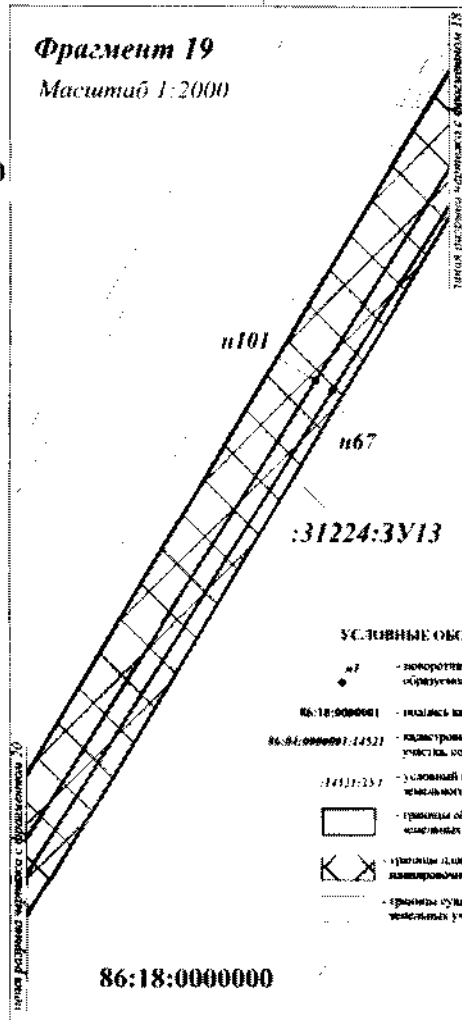
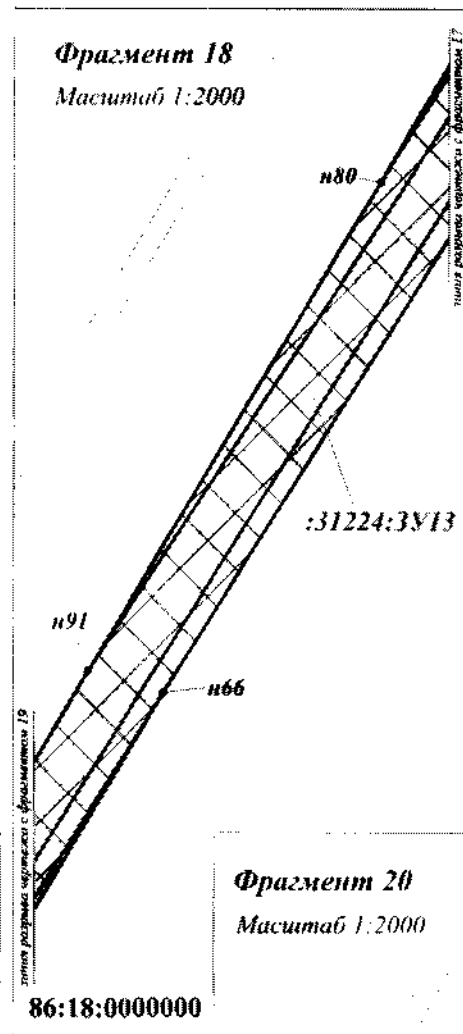
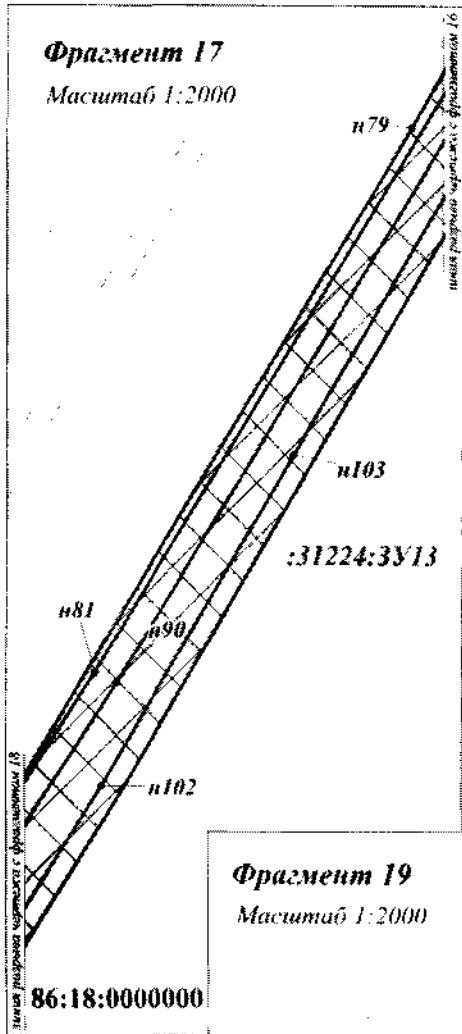

- n1 - номерная точка образуемой земельной участка
- 86:18:0000000 - адрес кадастрового квартала
- 86:04:0000001:14521 - кадастровый номер земельного участка, согласно сведениям из ЕГРН
- :31224:3У1 - условный адрес образуемого земельного участка
- [Solid line] - границы образуемых земельных участков
- [Grid pattern] - границы планируемых элементов планировочной структуры
- [Dashed line] - границы существующих земельных участков



УСЛОВНЫЕ ОБОЗНАЧЕНИЯ:

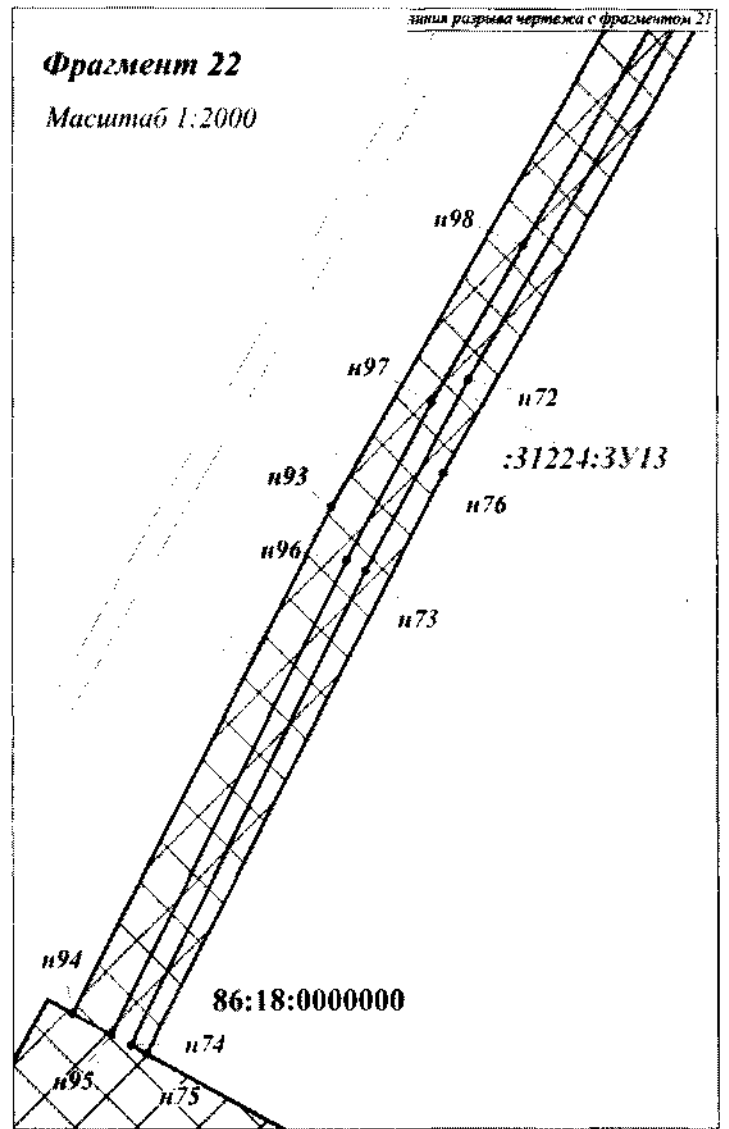
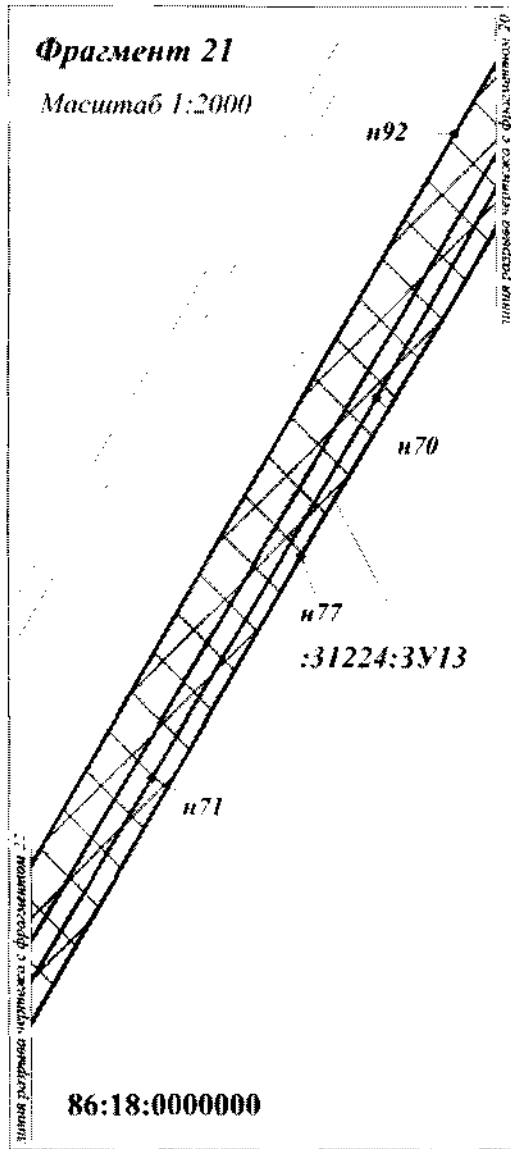

- n7 - номерная точка
- - обозначение земельного участка
- 86:18:0000001 - код адрес кадастрового квартала
- 86:04:000001:14521 - кадастровый номер земельного участка, расположенного по ВП РН
- :31224:3У13 - условный номер образуемого земельного участка
- - границы образуемых земельных участков
- ▧ - участки димитруемых элементов кадастровой структуры
- — — границы существующих земельных участков

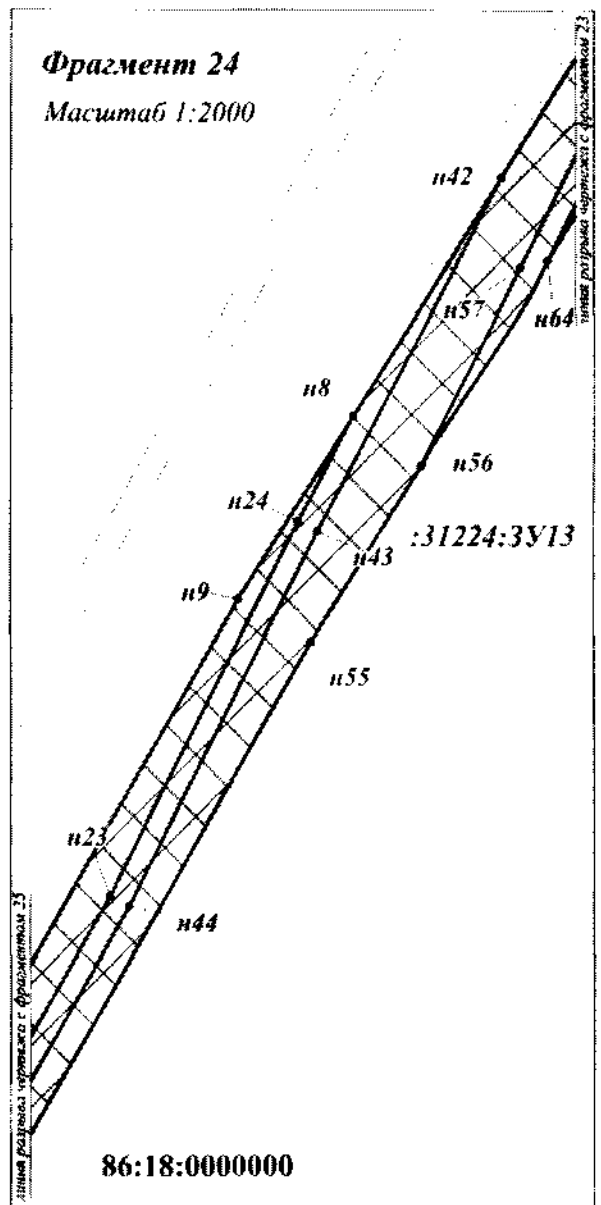
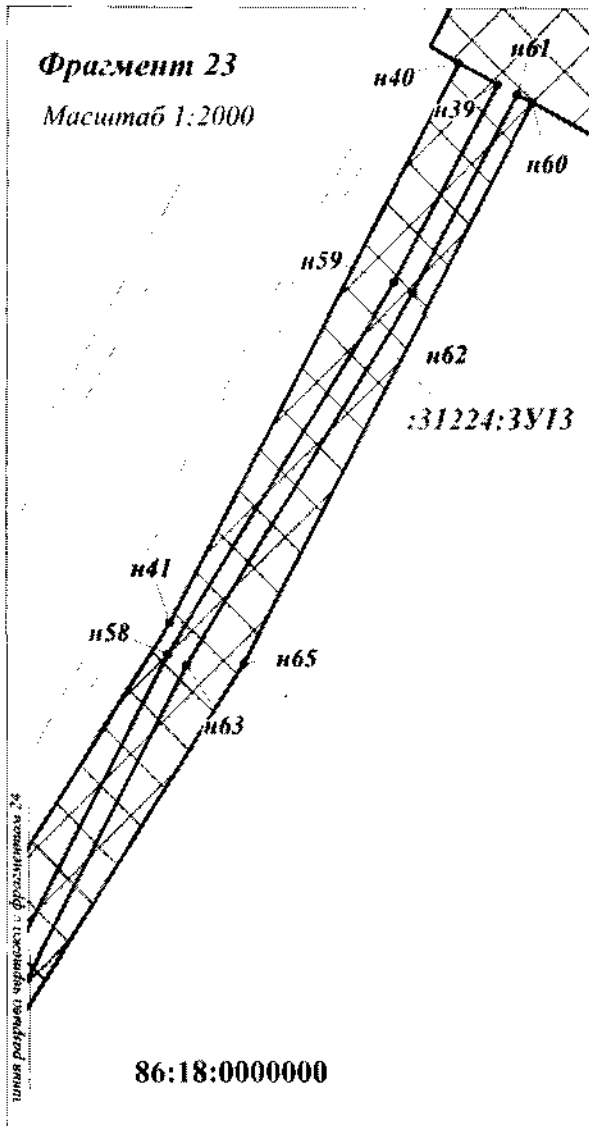

- УСЛОВНЫЕ ОБОЗНАЧЕНИЯ:**
- н7** - обозначение права образуемого земельного участка
 - 86:18:0000000** - подпись кадастрового квартала
 - 31:04:0000001:14521** - кадастровый номер земельного участка, согласно сведениям из ЕТРП
 - 31224:3У13** - условный номер образуемого земельного участка
 -  - границы образуемых земельных участков
 -  - границы планируемых элементов планировочной структуры
 -  - границы существующих земельных участков



УСЛОВНЫЕ ОБОЗНАЧЕНИЯ:

- n1** - плановая точка
- - образуемая земельный участок
- 86:18:0000001** - полность кадастрового квартала
- Кв. 86:08:000001:14521** - кадастровый номер земельного участка, согласно сведениям из ЕГРН
- :31224:3У13** - условный номер образуемого земельного участка
-  - границы образуемых земельных участков
-  - границы планируемых элементов планировочной структуры
-  - границам существующих земельных участков

Фрагмент 25
 Масштаб 1:2000

Линия разрыва чертежа с фрагментом 24

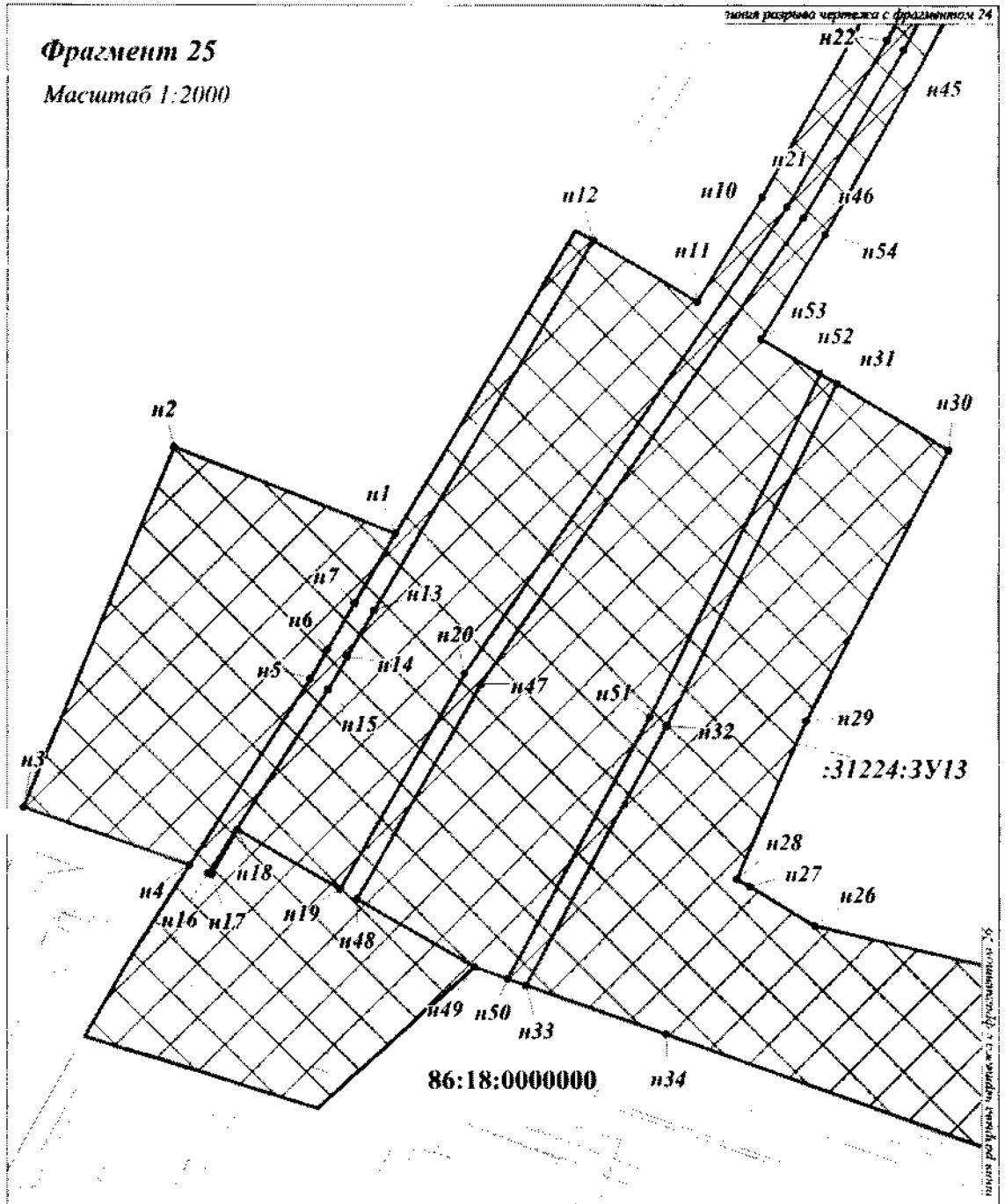

55 - линия разрыва чертежа с фрагментом 26

Фрагмент 26
 Масштаб 1:2000

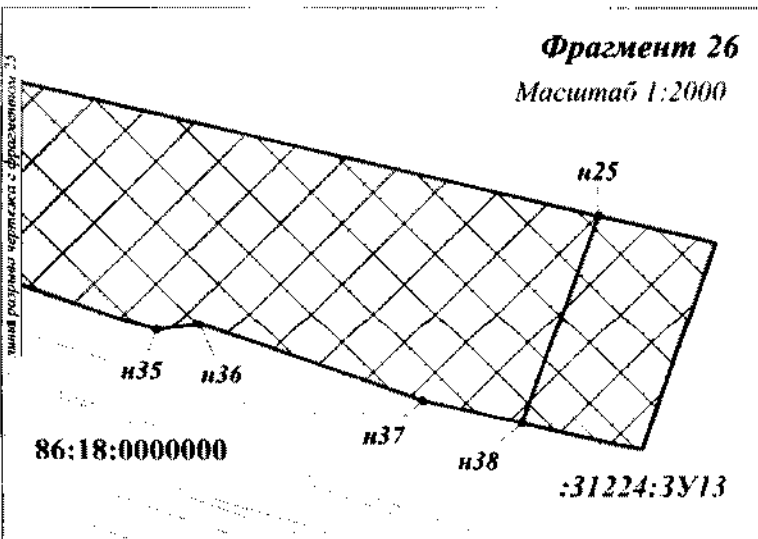

Линия разрыва чертежа с фрагментом 25

УСЛОВНЫЕ ОБОЗНАЧЕНИЯ:

- n1 - вершины точек образуемого земельного участка
- №:18:0000001 - выдел в кадастровом квартале
- №:04:0000001:14521 - кадастровый номер земельного участка, описанно сведениями из ЕГРН
- :14531:1У1 - условный номер образуемого земельного участка
- - границы образуемых земельных участков
- ⊗ ⊗ - границы планируемых элементов планировочной структуры
- — — - границы существующих земельных участков

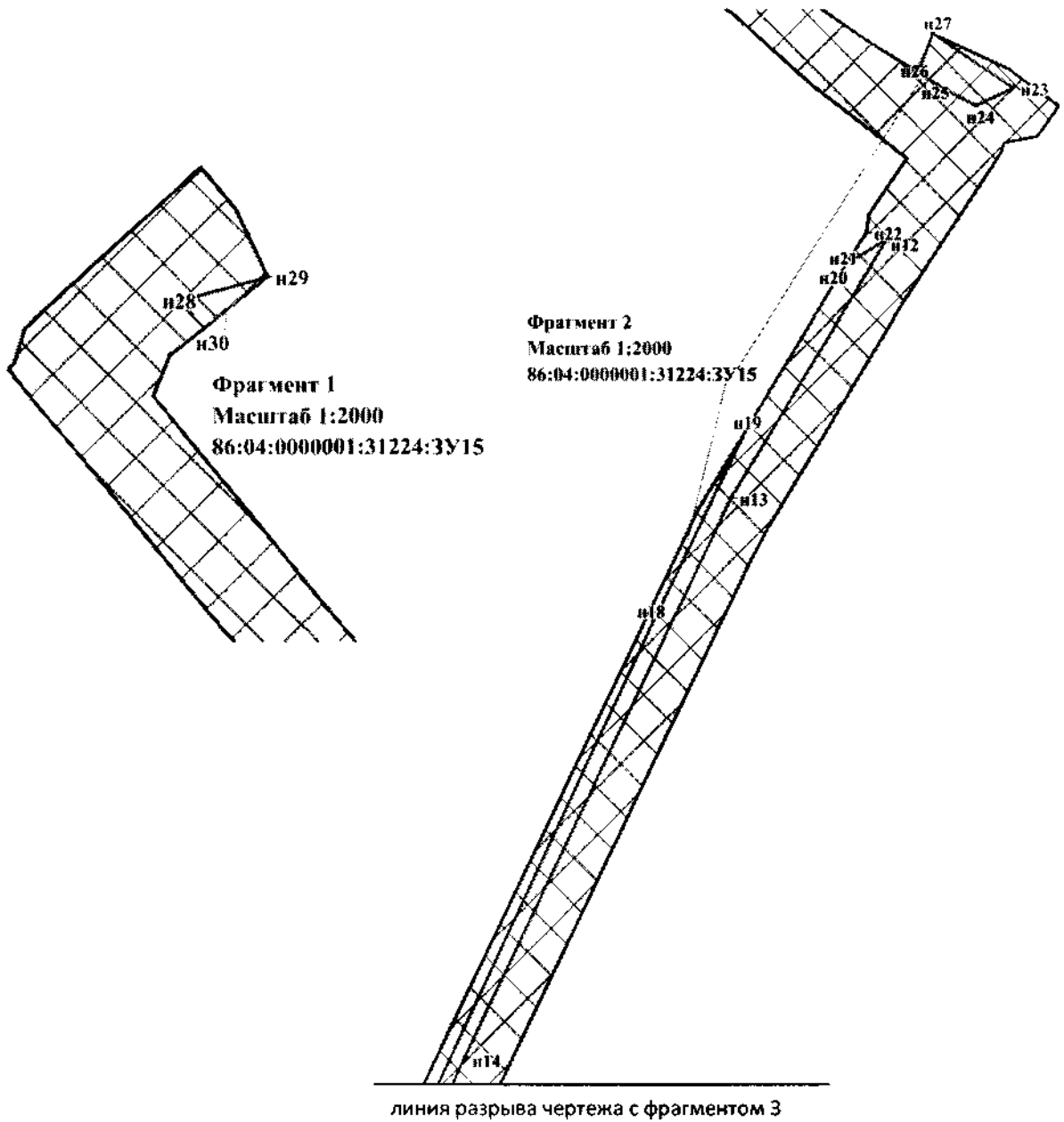

УСЛОВНЫЕ ОБОЗНАЧЕНИЯ:



- n1** - поворотная точка образуемого земельного участка
- 86:04:0000001** - подпись кадастрового квартала
- 86:04:0000001:28544** - кадастровый номер земельного участка, согласно сведениям из ЕГРН
- :4476:3У1** - условный номер образуемого земельного участка
-  - границы образуемых земельных участков

линия разрыва чертежа с фрагментом 2

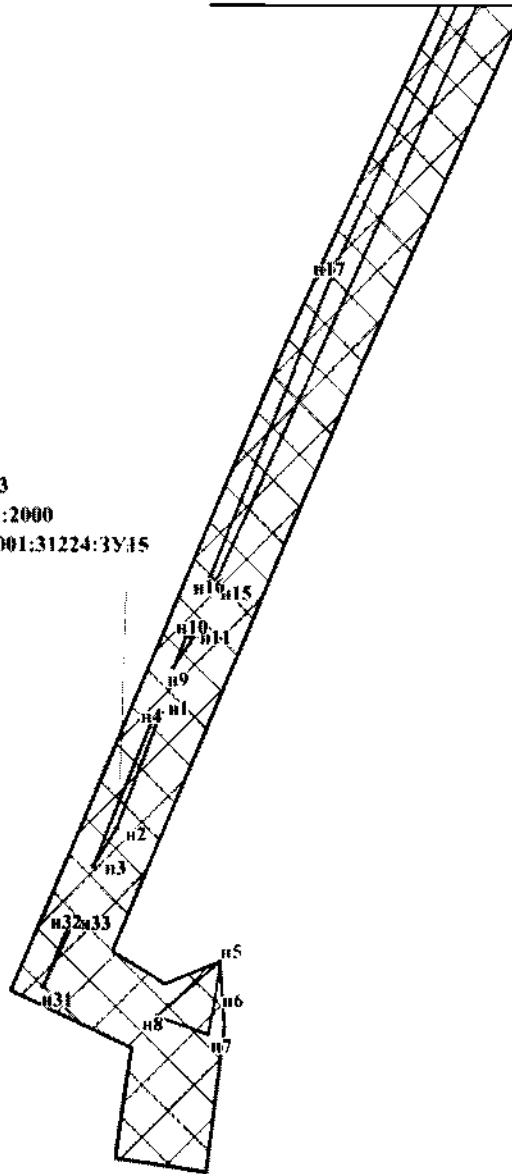
Фрагмент 3
Масштаб 1:2000
86:04:0000001:31224:3У15



УСЛОВНЫЕ ОБОЗНАЧЕНИЯ:

-  - поворотная точка образуемого земельного участка
- 86:04:0000001** - подпись кадастрового квартала
- 86:04:0000001:28544** - кадастровый номер земельного участка, согласно сведениям из ЕГРН
- :4476:3У1** - условный номер образуемого земельного участка
-  - границы образуемых земельных участков

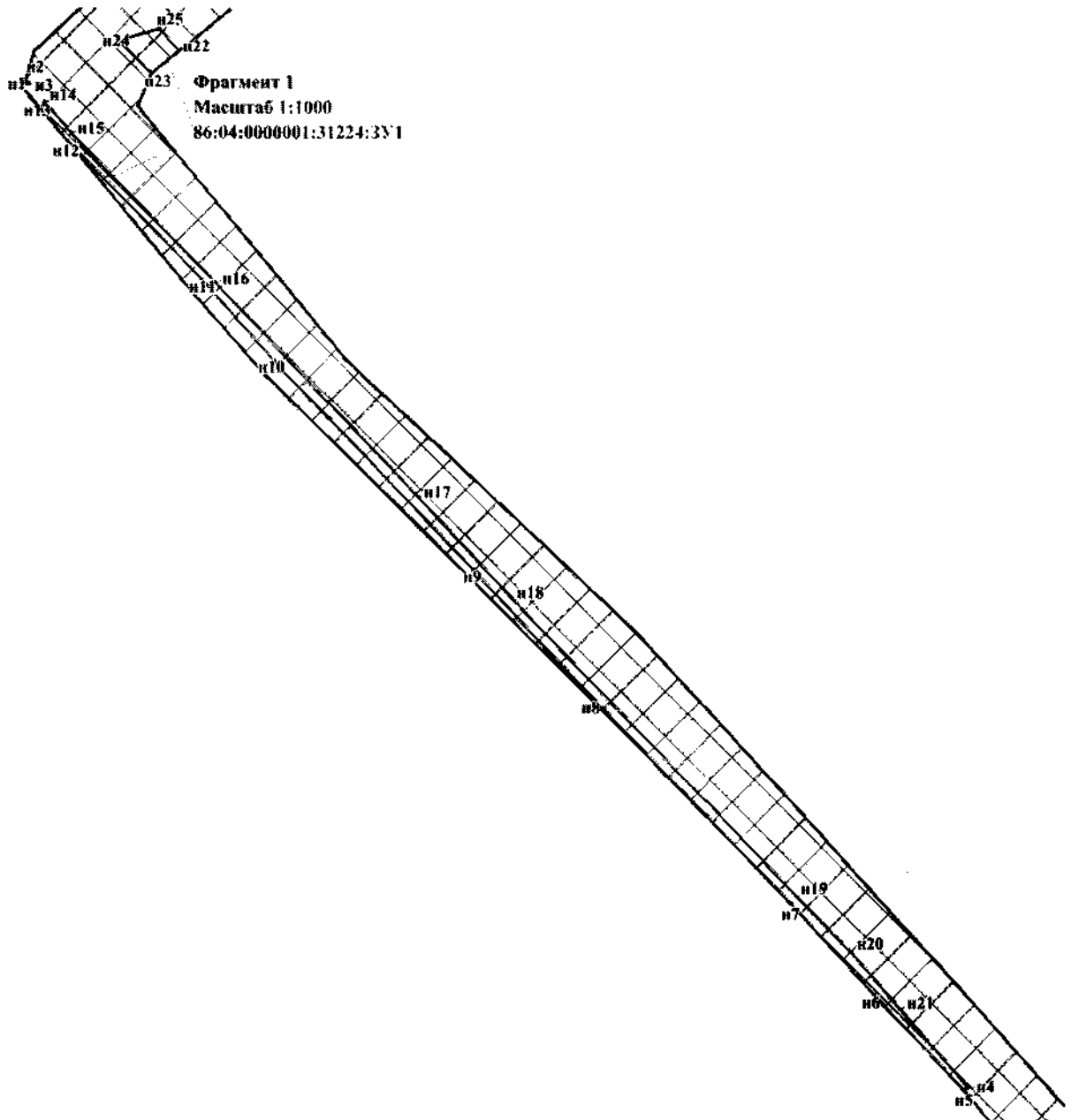

УСЛОВНЫЕ ОБОЗНАЧЕНИЯ:

- n1** - поворотная точка образуемого земельного участка
- 86:04:0000001** - подпись кадастрового квартала
- 86:04:0000001:28544** - кадастровый номер земельного участка, согласно сведениям из ЕИРН
- :4476:3У1** - условный номер образуемого земельного участка
-  - границы образуемых земельных участков

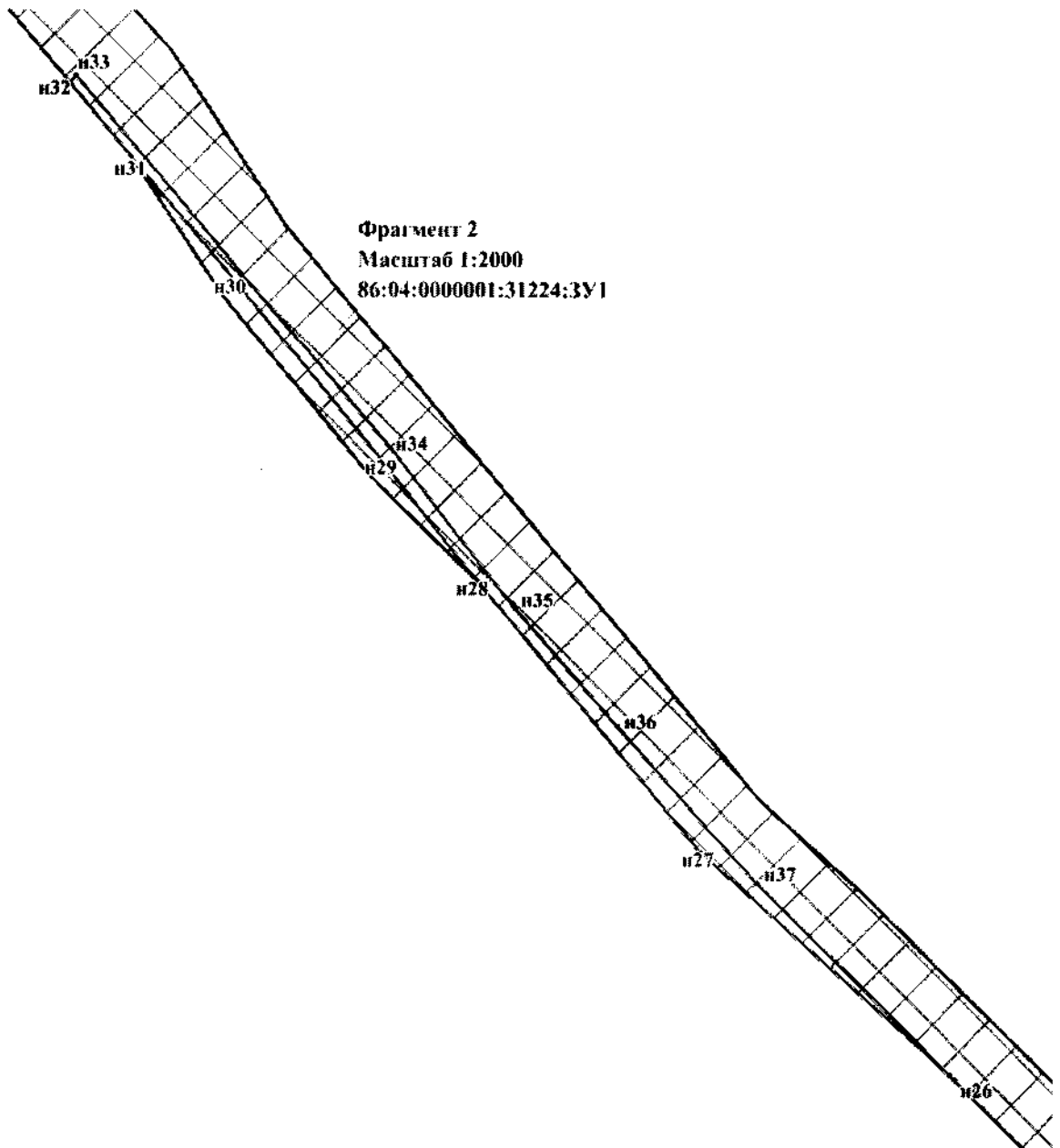

УСЛОВНЫЕ ОБОЗНАЧЕНИЯ:

- n/ - поворотная точка образуемого земельного участка
- 86:04:0000001 - подпись кадастрового квартала
- 86:04:0000001:28544 - кадастровый номер земельного участка, согласно сведениям из ЕИ РН
- :4476:3У1 - условный номер образуемого земельного участка
- границы образуемых земельных участков

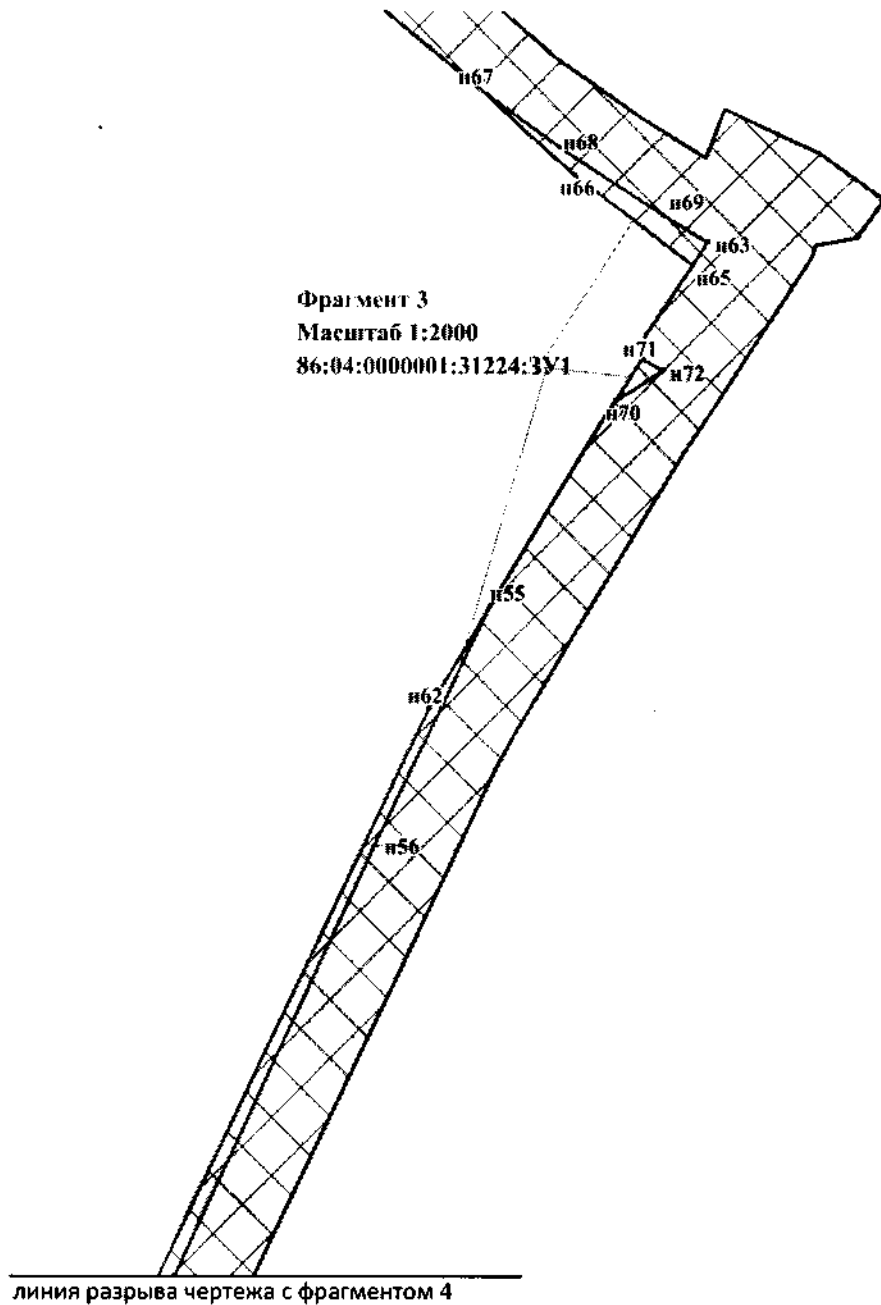

УСЛОВНЫЕ ОБОЗНАЧЕНИЯ:

- n1 - поворотная точка образуемого земельного участка
- - поворотная точка образуемого земельного участка
- 86:04:0000001 - подпись кадастрового квартала
- 86:04:0000001:28544 - кадастровый номер земельного участка, согласно сведениям из ЕИРН
- :4476:ЗУ1 - условный номер образуемого земельного участка
- - границы образуемых земельных участков

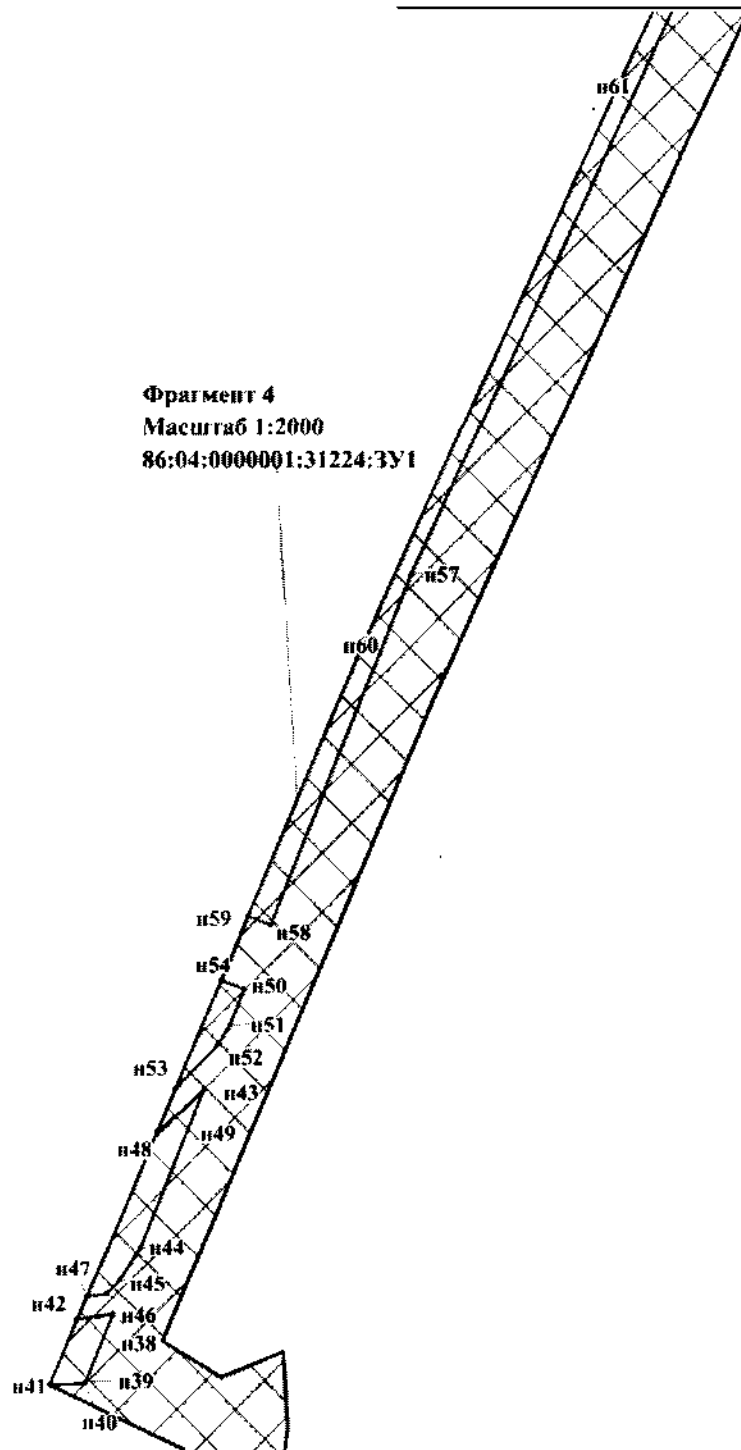

УСЛОВНЫЕ ОБОЗНАЧЕНИЯ:

п/ - поворотная точка
• - образуемый земельный участок

86:04:000001 - подпись кадастрового квартала

86:04:000001:28544 - кадастровый номер земельного участка, согласно сведениям из ЕИРН

:4476:ЗУ1 - условный номер образуемого земельного участка

□ - границы образуемых земельных участков

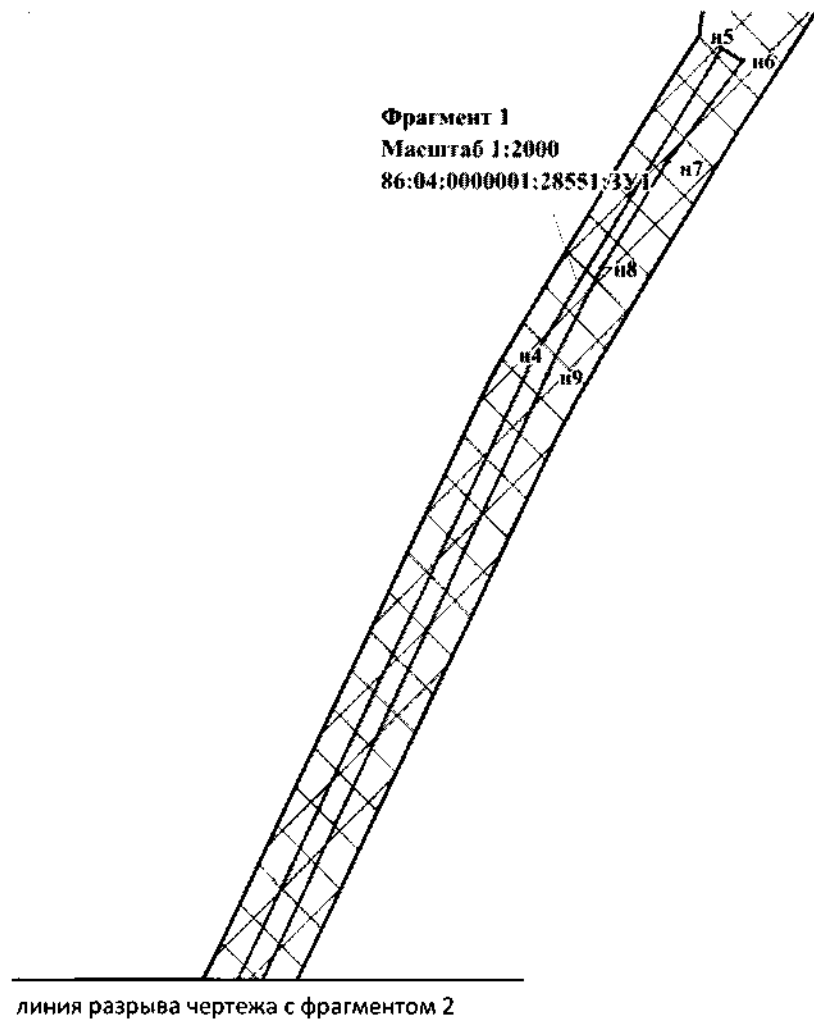

УСЛОВНЫЕ ОБОЗНАЧЕНИЯ:

- $n1$ - поворотная точка
- образующего земельного участка
- 86:04:0000001 - подпись кадастрового квартала
- 86:04:0000001:28551 - кадастровый номер земельного участка, согласно сведениям из ЕИРП
- :4476:3У1 - условный номер образующего земельного участка
- - границы образующих земельных участков

линия разрыва чертежа с фрагментом 1

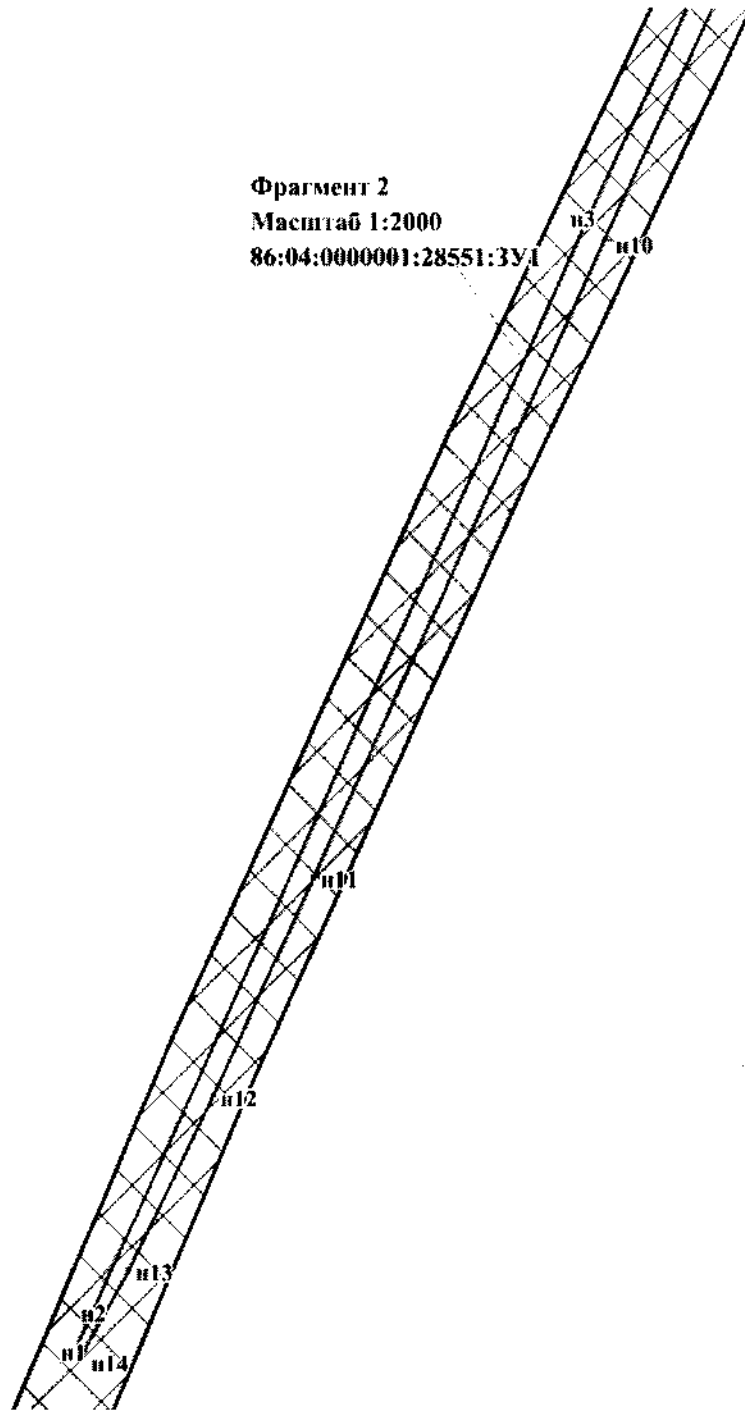

Фрагмент 2

Масштаб 1:2000

86:04:0000001:28551:3У1

УСЛОВНЫЕ ОБОЗНАЧЕНИЯ:

нi - поворотная точка
• образуемого земельного участка

86:04:0000001 - подпись кадастрового квартала

86:04:0000001:28544 - кадастровый номер земельного участка, согласно сведениям из Единого государственного реестра недвижимости

:4476:3У1 - условный номер образуемого земельного участка

□ - границы образуемых земельных участков

Фрагмент 1
 Масштаб 1:2000
 86:04:0000001:28554:3У1

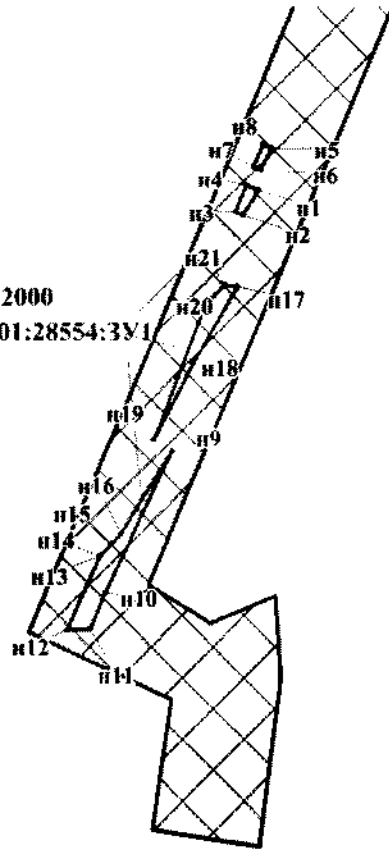

УСЛОВНЫЕ ОБОЗНАЧЕНИЯ:

- п1 - поворотная точка
- образующего земельного участка
- 86:04:0000001 - подпись кадастрового квартала
- 86:04:0000001:28544 - кадастровый номер земельного участка, согласно сведениям из Единого государственного реестра недвижимости
- :4476:3У1 - условный номер образующего земельного участка
-  - границы образуемых земельных участков

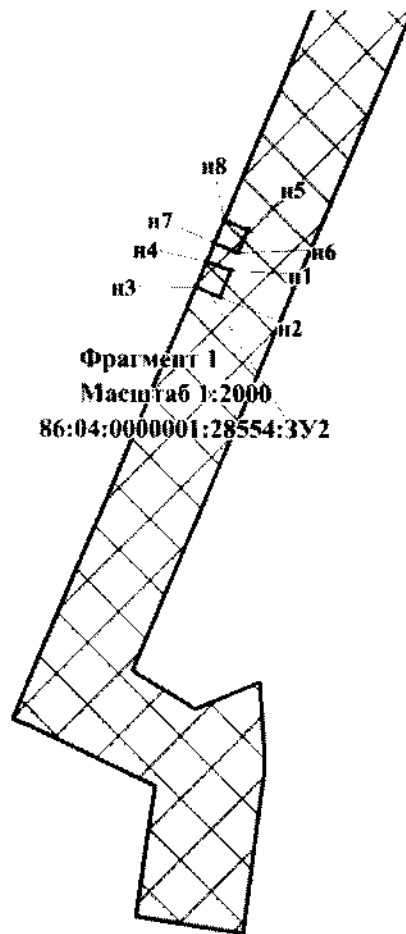

УСЛОВНЫЕ ОБОЗНАЧЕНИЯ:

- п1 - поворотная точка образуемого земельного участка
- 86:04:0000001 - подпись кадастрового квартала
- 86:04:0000001:28544 - кадастровый номер земельного участка, согласно сведениям из ЕИРН
- :4476:3У1 - условный номер образуемого земельного участка
- границы образуемых земельных участков

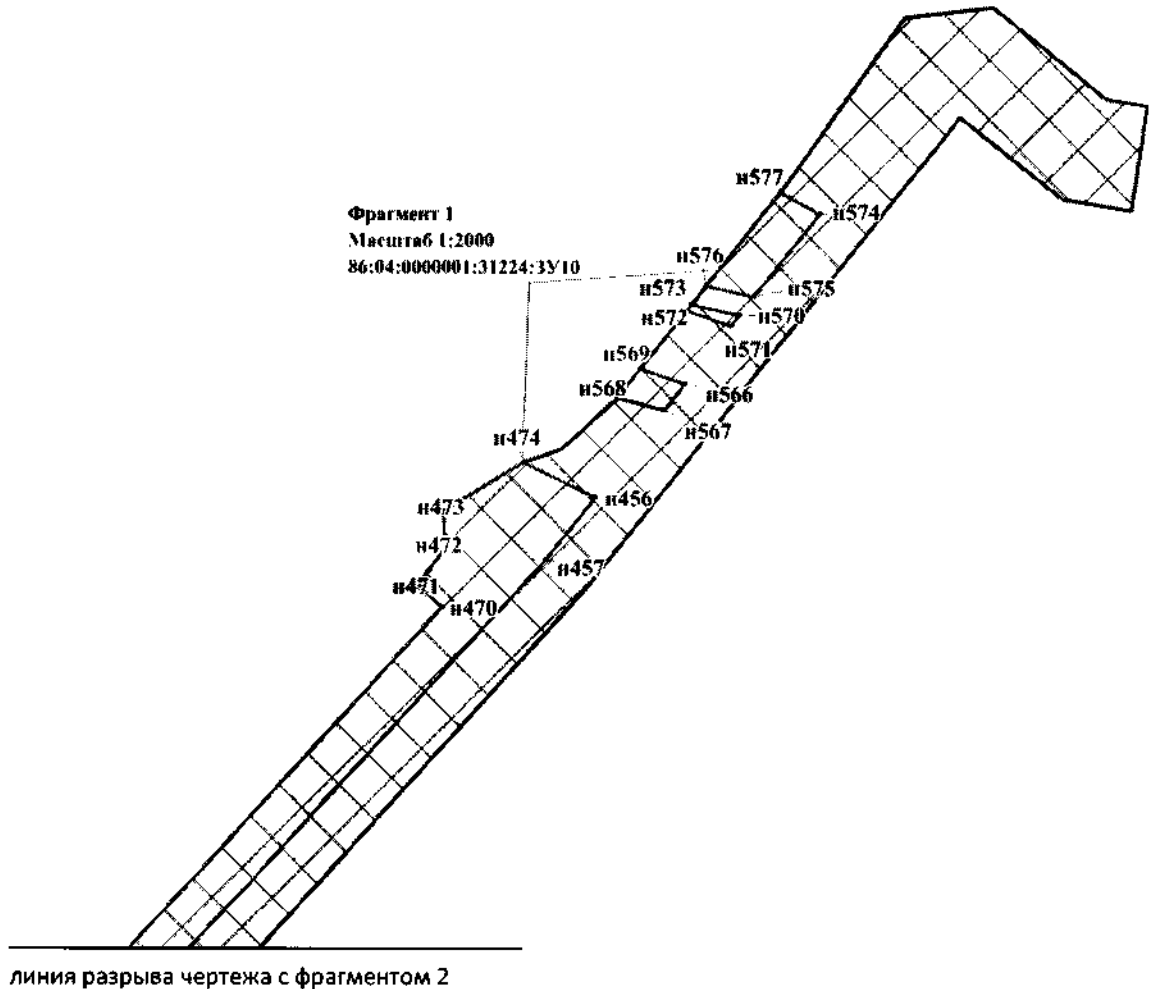

УСЛОВНЫЕ ОБОЗНАЧЕНИЯ:

- n/ - поворотная точка
- образуемого земельного участка
- 86:04:0000001 - подпись кадастрового квартала
- 86:04:0000001:28544 - кадастровый номер земельного участка, согласно сведениям из ЕИРН
- :4476:3У1 - условный номер образуемого земельного участка
-  - границы образуемых земельных участков

линия разрыва чертежа с фрагментом 1

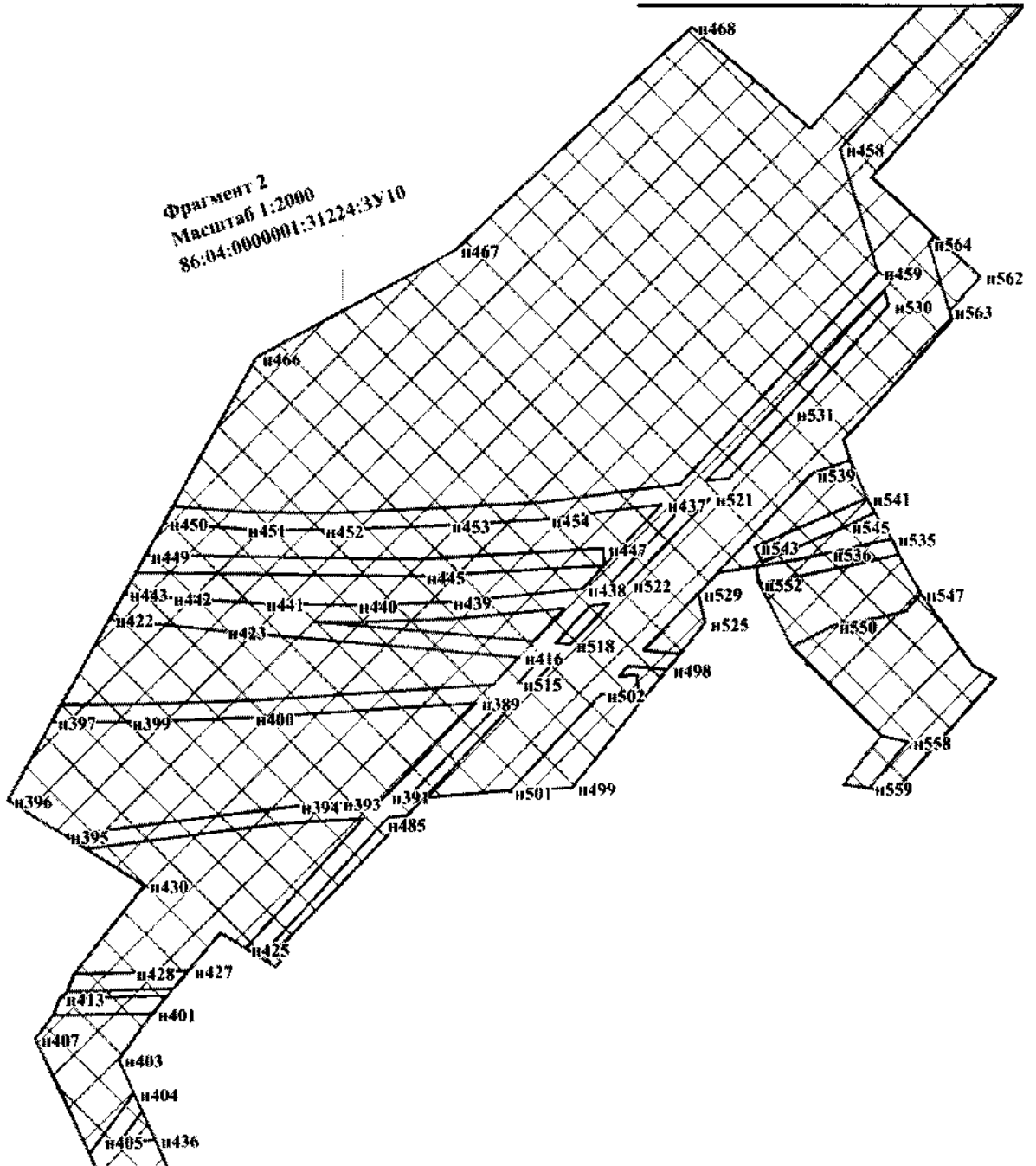
**УСЛОВНЫЕ ОБОЗНАЧЕНИЯ:**

п/ - поворотная точка
• - образуемого земельного участка

86:04:0000001 - подпись кадастрового квартала

86:04:0000001:28544 - кадастровый номер земельного участка, согласно сведениям из ЕИРН

:4476:3У1 - условный номер образуемого земельного участка

□ - границы образуемых земельных участков

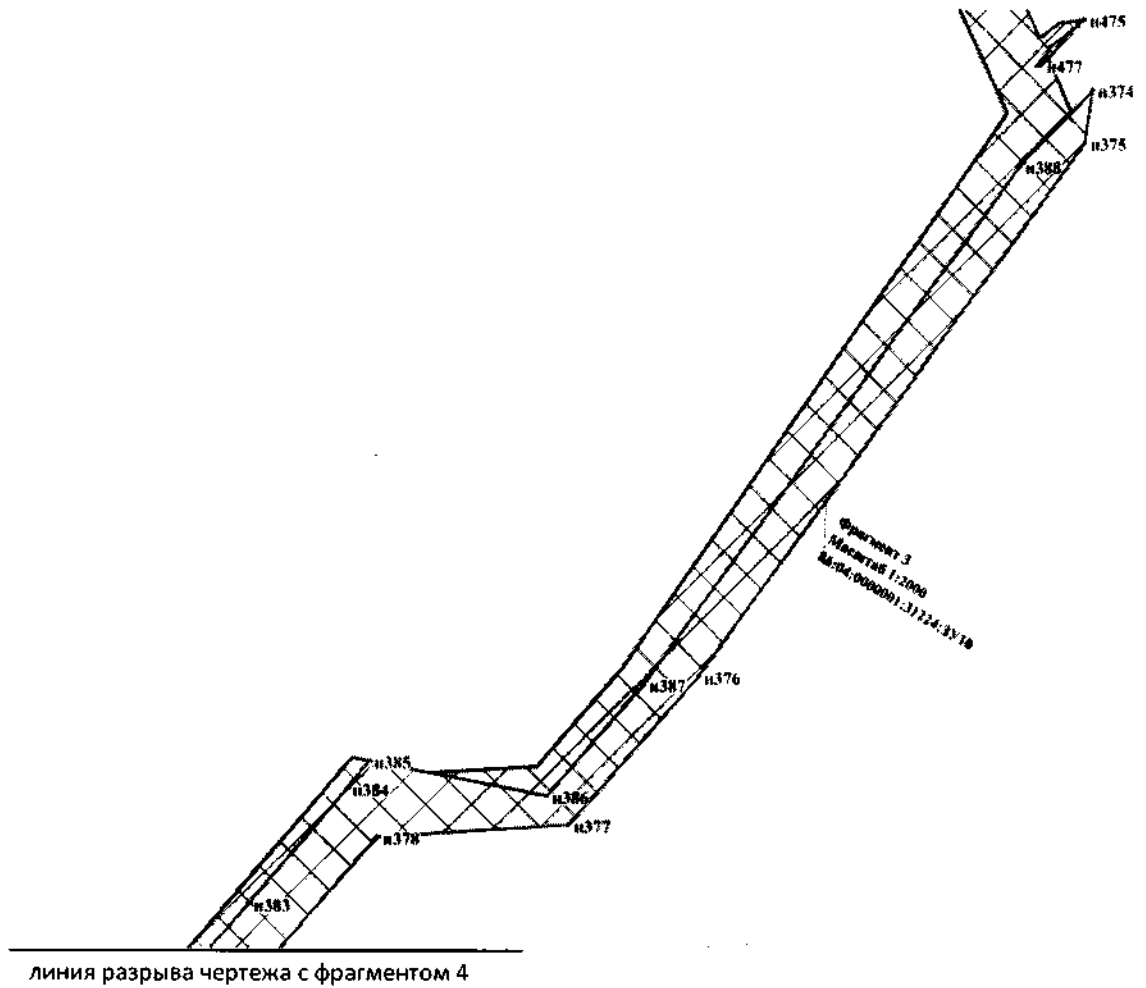

УСЛОВНЫЕ ОБОЗНАЧЕНИЯ:

- $n1$ - поворотная точка
- - образуемого земельного участка
- 86:04:0000001 - подпись кадастрового квартала
- 86:04:0000001:28544 - кадастровый номер земельного участка, согласно сведениям из ЕИРН
- :4476:3У1 - условный номер образуемого земельного участка
- - границы образуемых земельных участков

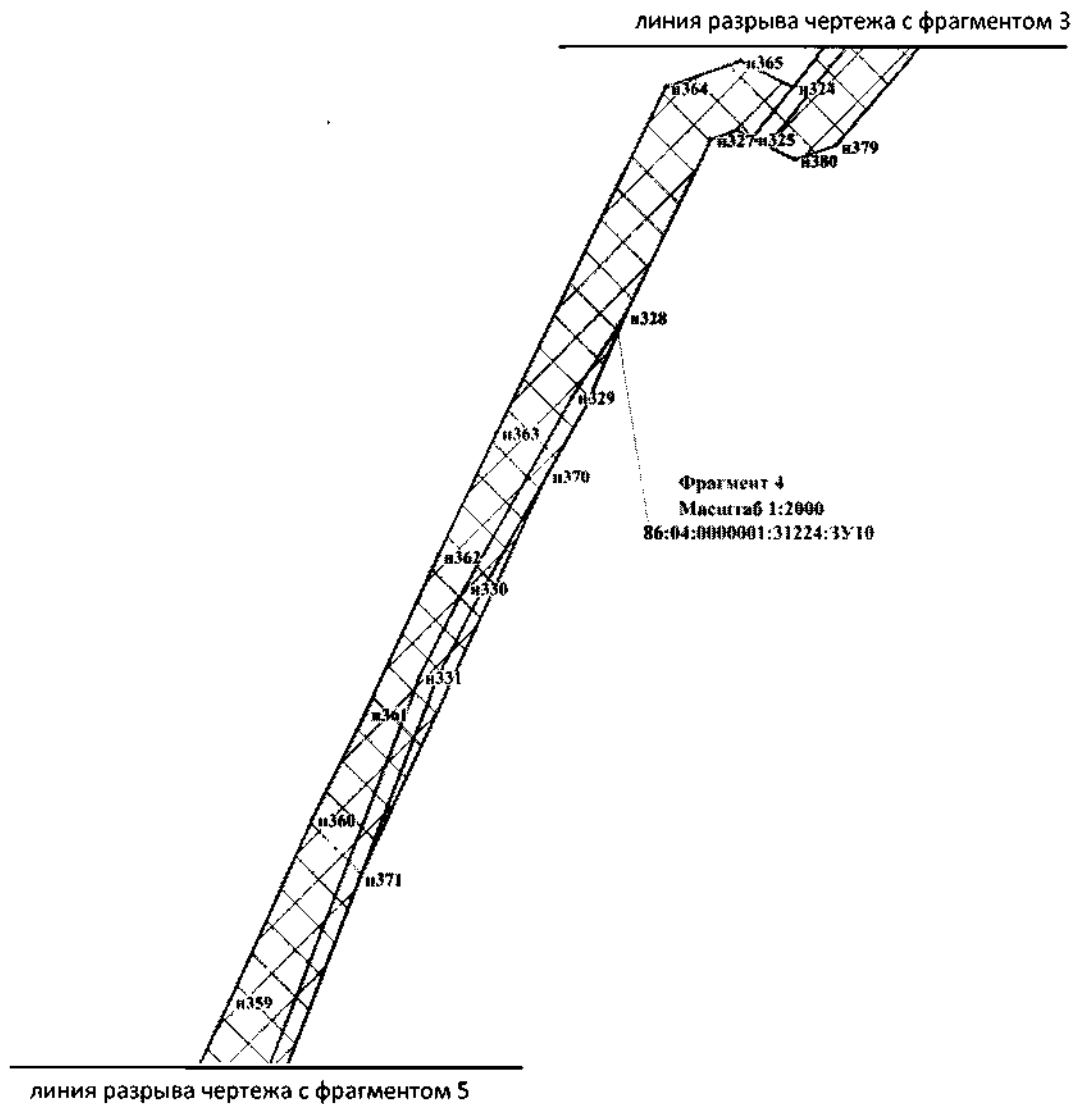

УСЛОВНЫЕ ОБОЗНАЧЕНИЯ:

- n* / - поворотная точка
- - образуемый земельный участок

- 86:04:0000001** - подпись кадастрового квартала
- 86:04:0000001:28544** - кадастровый номер земельного участка, согласно сведениям из ЕГРН
- :4476:3У1** - условный номер образуемого земельного участка

- границы образуемых земельных участков

линия разрыва чертежа с фрагментом 4

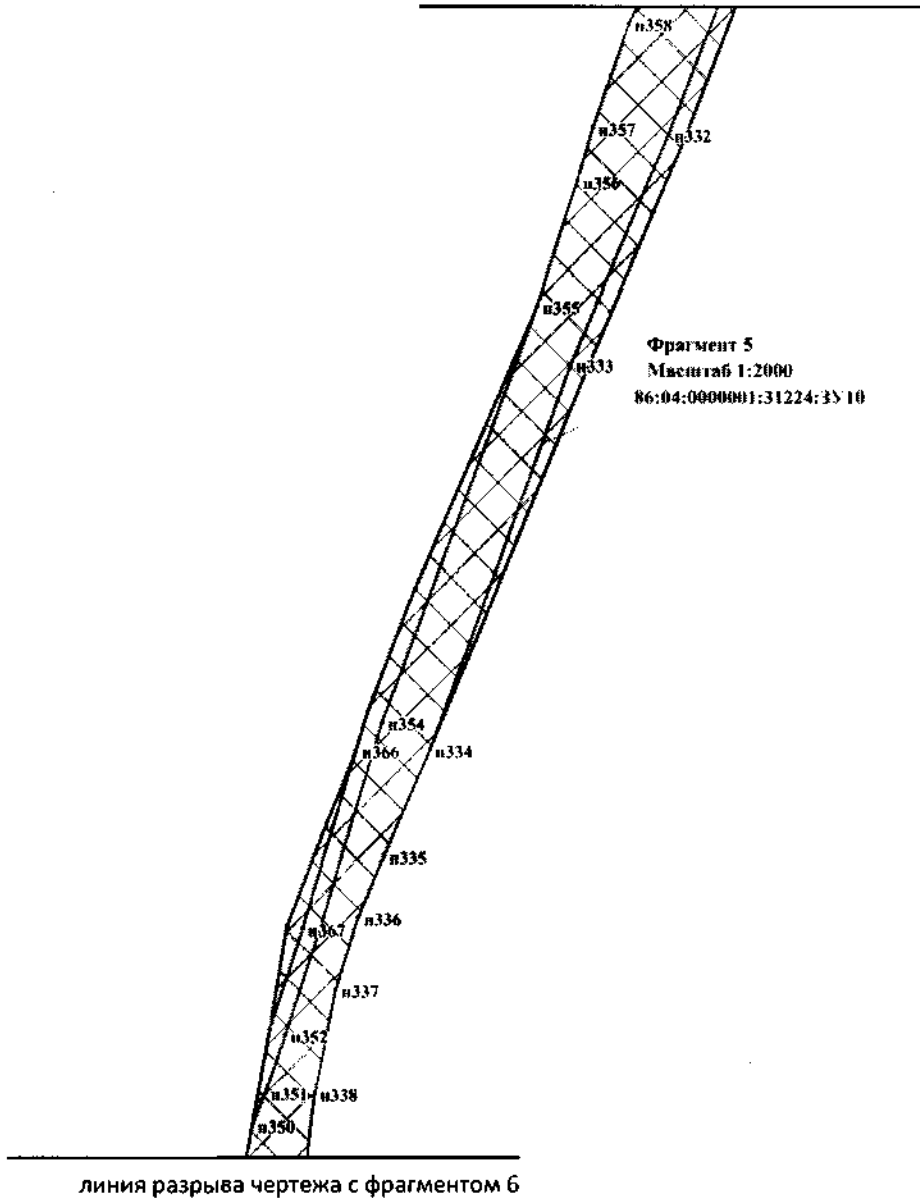

УСЛОВНЫЕ ОБОЗНАЧЕНИЯ:

 - поворотная точка образуемого земельного участка

86:04:0000001 - подпись кадастрового квартала

86:04:0000001:28544 - кадастровый номер земельного участка, согласно сведениям из ЕГРН

:4476:3У1 - условный номер образуемого земельного участка



- границы образуемых земельных участков

линия разрыва чертежа с фрагментом 5

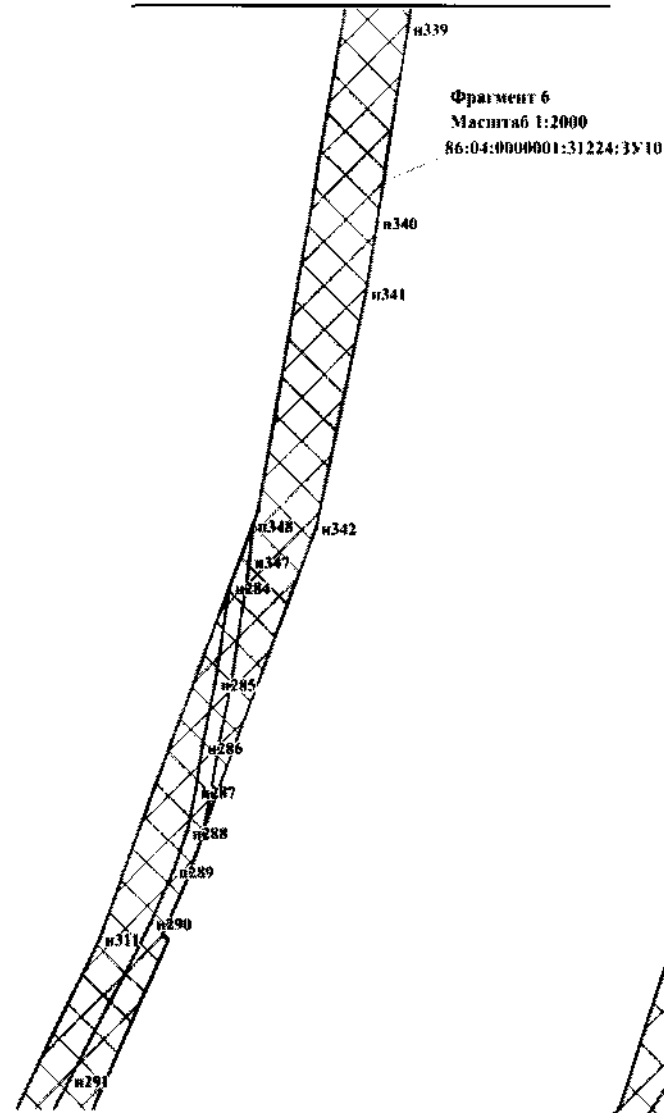

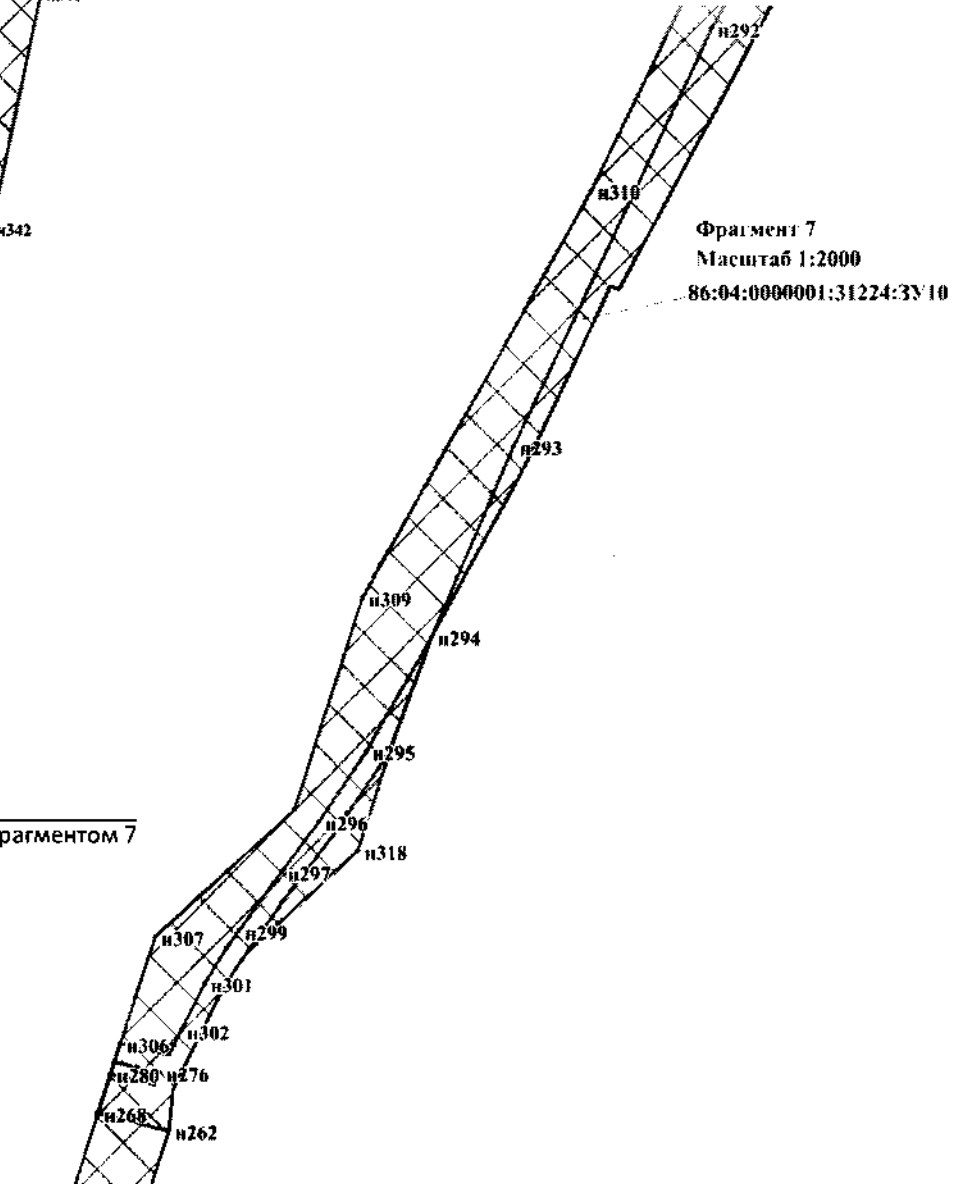

линия разрыва чертежа с фрагментом 6



линия разрыва чертежа с фрагментом 7

линия разрыва чертежа с фрагментом 8

УСЛОВНЫЕ ОБОЗНАЧЕНИЯ:

-  - поворотная точка образуемого земельного участка
- 86:04:0000001 - подпись кадастрового квартала
- 86:04:0000001:28544 - кадастровый номер земельного участка, согласно сведениям из ЕИРН
- :4476:3У1 - условный номер образуемого земельного участка
-  - границы образуемых земельных участков

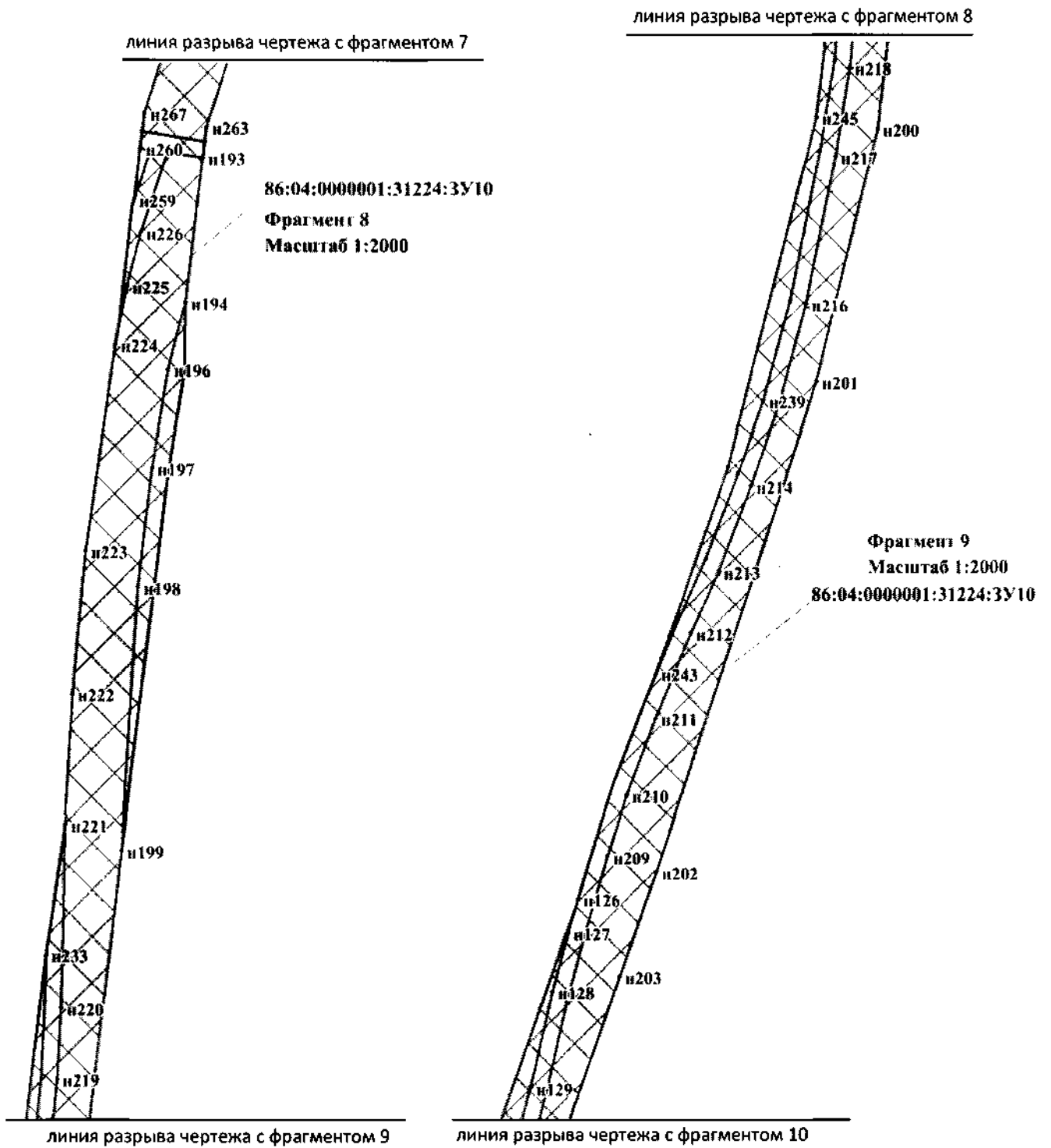

УСЛОВНЫЕ ОБОЗНАЧЕНИЯ:

- n/ - поворотная точка
- - образуемый земельный участок
- 86:04:0000001 - подпись кадастрового квартала
- 86:04:0000001:31224 - кадастровый номер земельного участка, согласно сведениям из ЕИРН
- :4476:3У1 - условный номер образуемого земельного участка
- - границы образуемых земельных участков

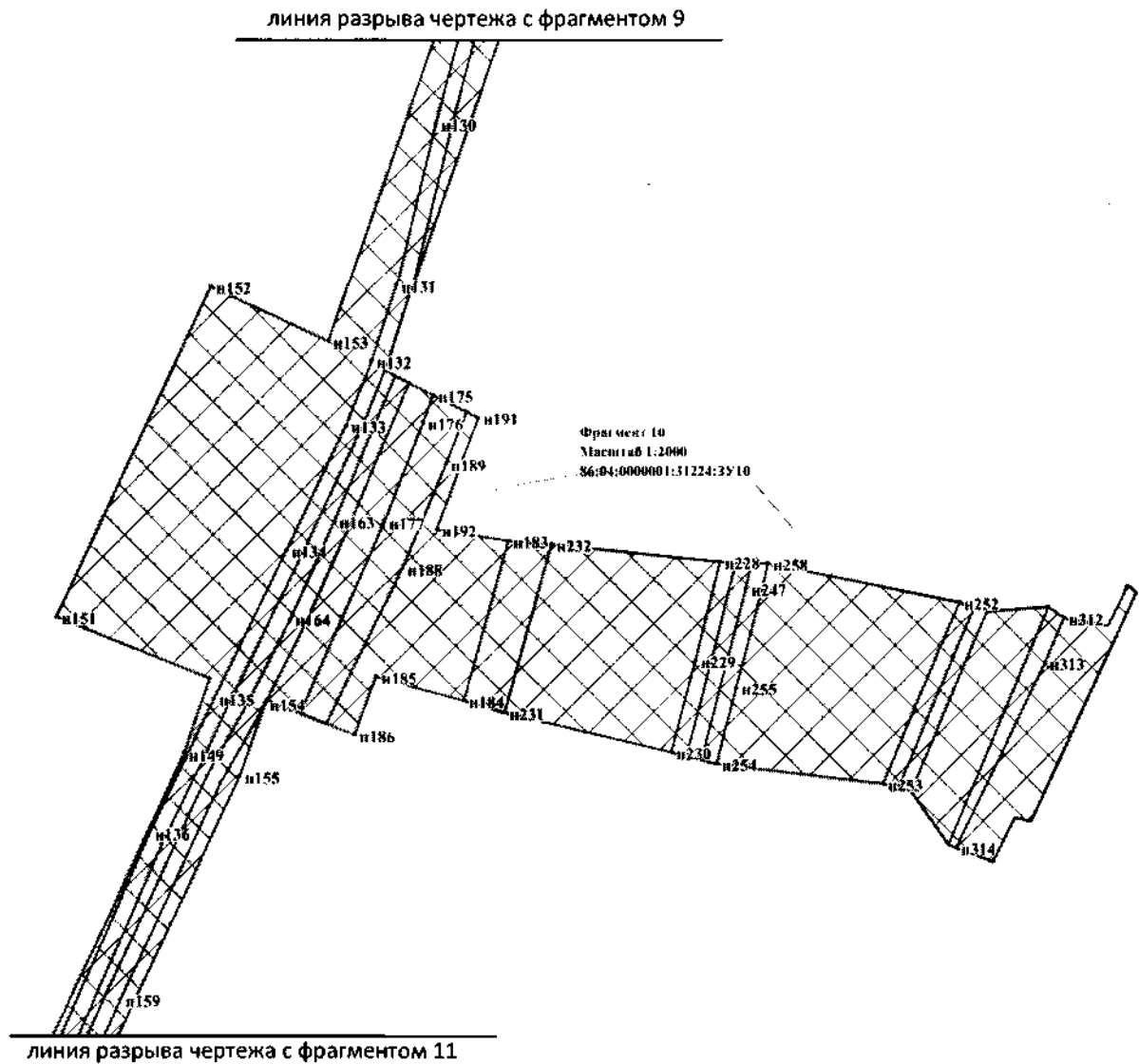

УСЛОВНЫЕ ОБОЗНАЧЕНИЯ:

- п/ - поворотная точка образуемого земельного участка
- 86:04:0000001 - подпись кадастрового квартала
- 86:04:0000001:28544 - кадастровый номер земельного участка, согласно сведениям из ЕИРН
- :4476:3У1 - условный номер образуемого земельного участка
-  - границы образуемых земельных участков

линия разрыва чертежа с фрагментом 10

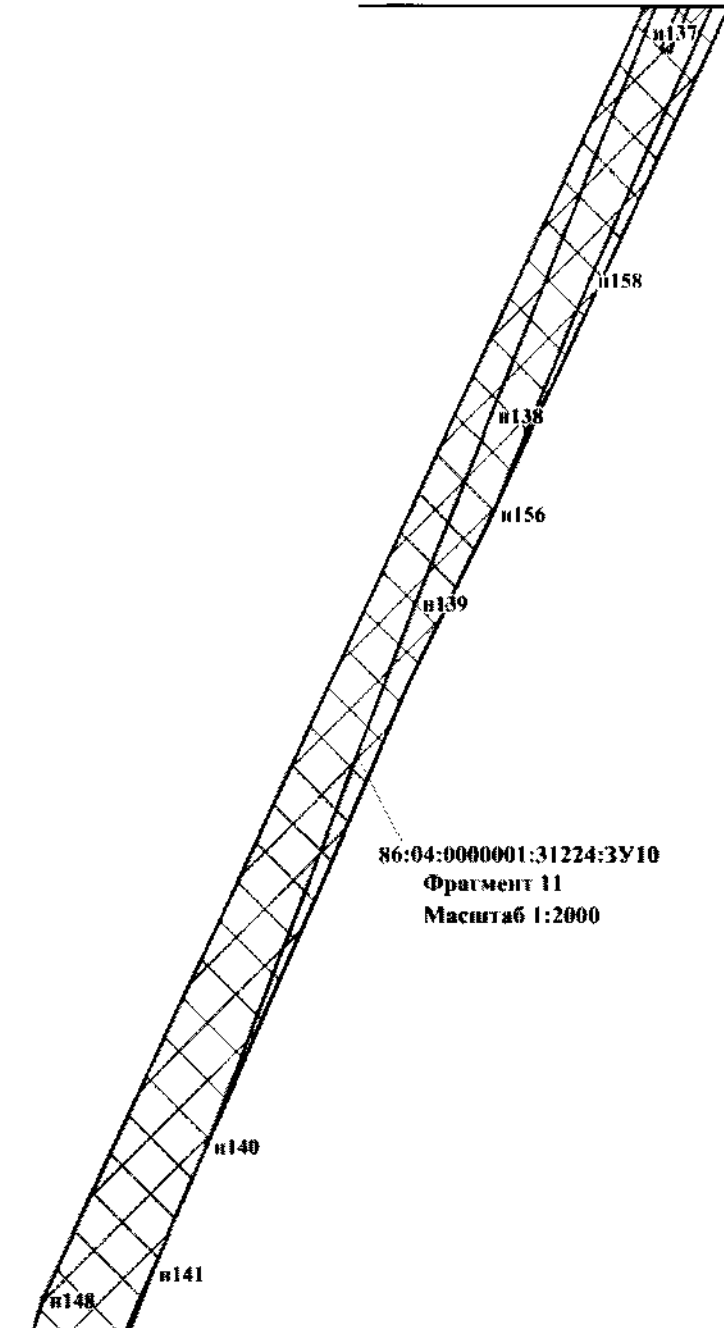

86:04:0000001:31224:3У10
Фрагмент 11
Масштаб 1:2000

линия разрыва чертежа с фрагментом 11

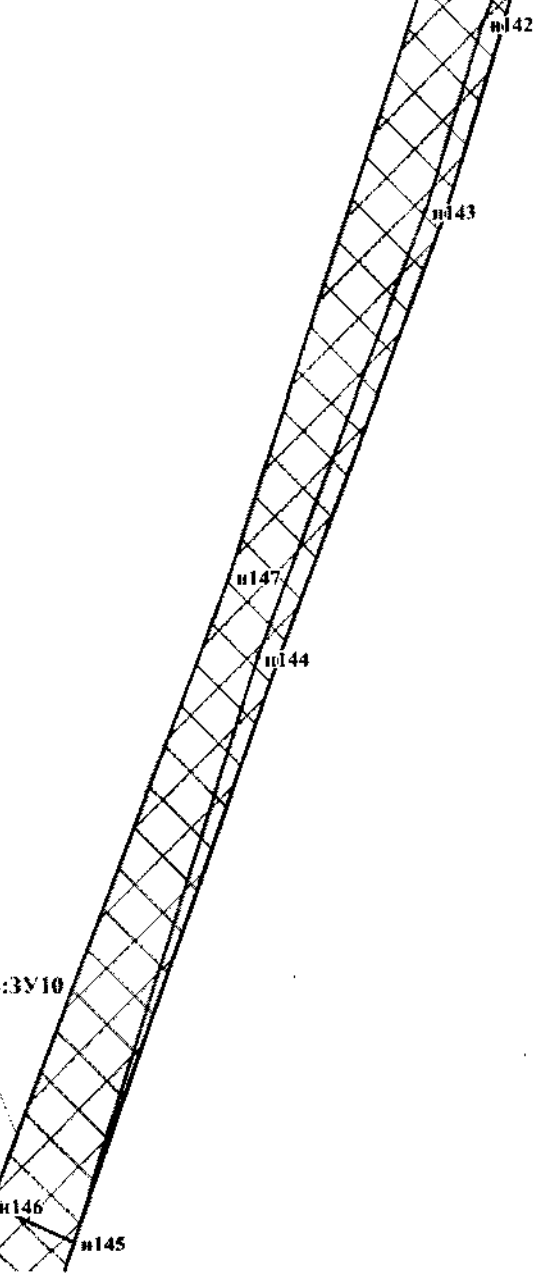

Фрагмент 12
Масштаб 1:2000
86:04:0000001:31224:3У10

УСЛОВНЫЕ ОБОЗНАЧЕНИЯ:

- **нI** - поворотная точка образуемого земельного участка
- 86:04:0000001 - подпись кадастрового квартала
- 86:04:0000001:28544 - кадастровый номер земельного участка, согласно сведениям из ЕГРН
- :4476:3У1 - условный номер образуемого земельного участка
- - границы образуемых земельных участков

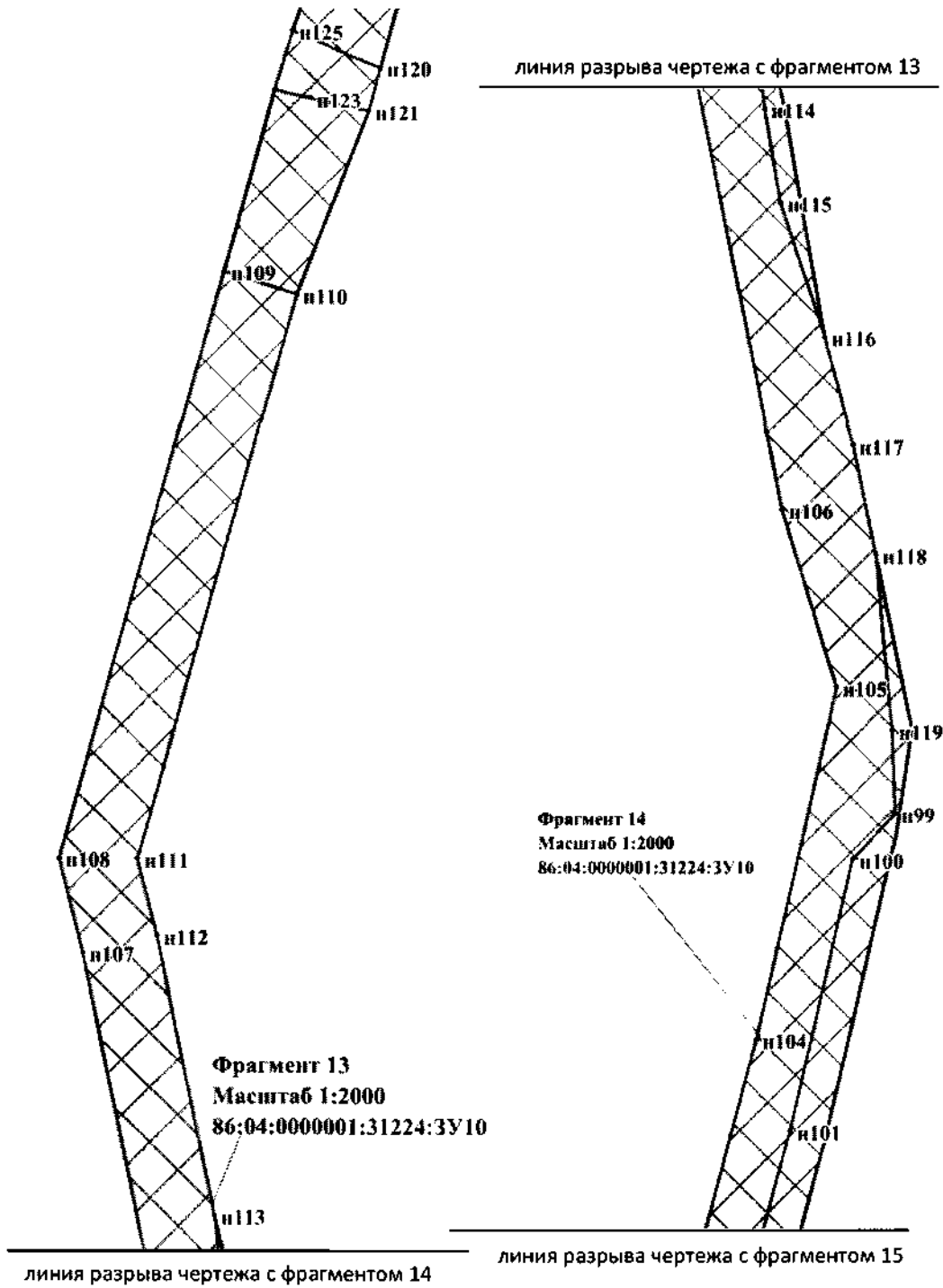

УСЛОВНЫЕ ОБОЗНАЧЕНИЯ:

- n1 - новоротная точка
- - образуемого земельного участка
- 86:04:0000001 - подпись кадастрового квартала
- 86:04:0000001:28544 - кадастровый номер земельного участка, согласно сведениям из ЕГРН
- :4476:3У1 - условный номер образуемого земельного участка
- - границы образуемых земельных участков

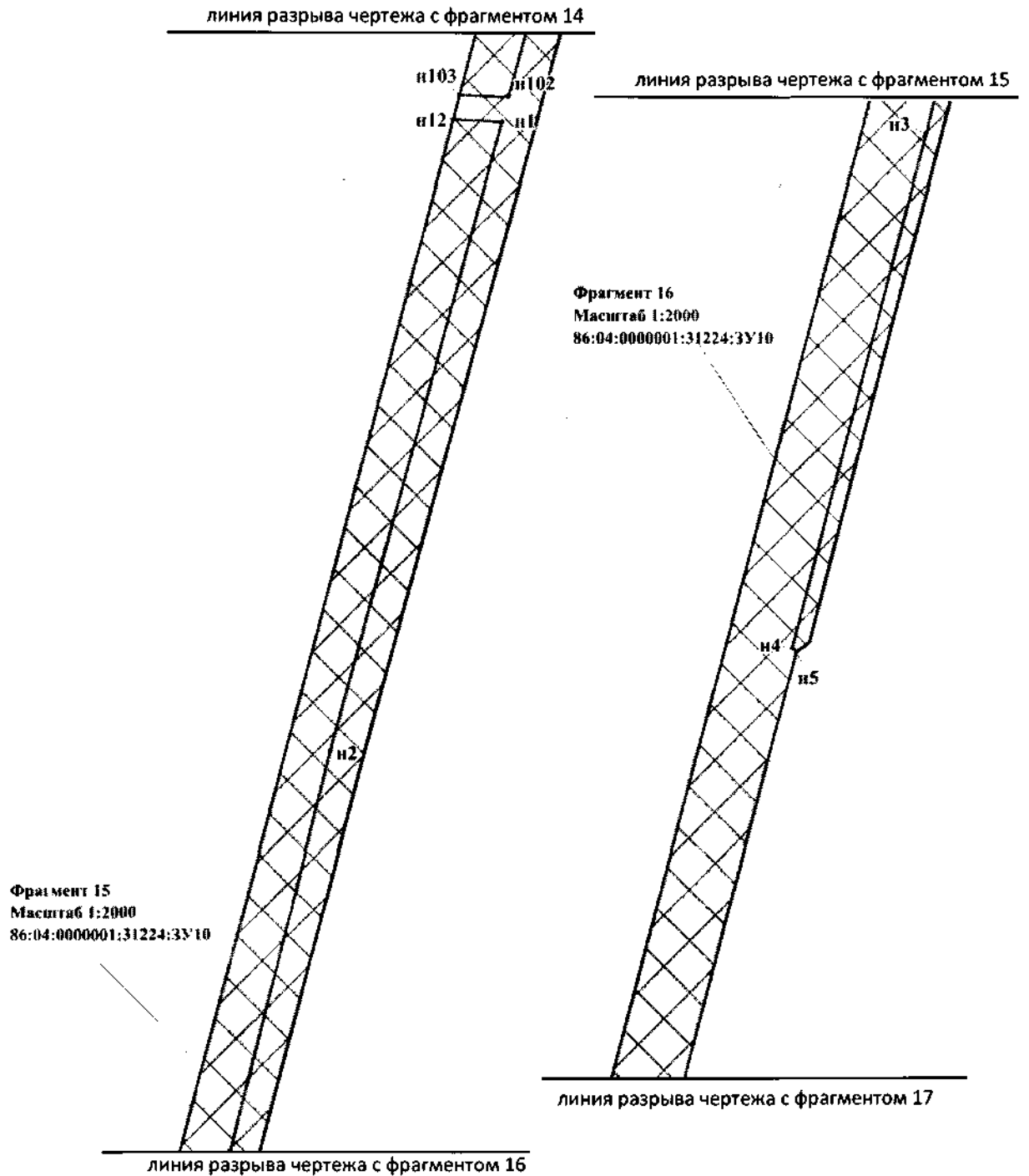

УСЛОВНЫЕ ОБОЗНАЧЕНИЯ:

- $n1$ - поворотная точка образуемого земельного участка
- - подпись кадастрового квартала
- 86:04:0000001 - кадастровый номер земельного участка, согласно сведениям из ЕИ РН
- :4476:3У - условный номер образуемого земельного участка
- - границы образуемых земельных участков

линия разрыва чертежа с фрагментом 16

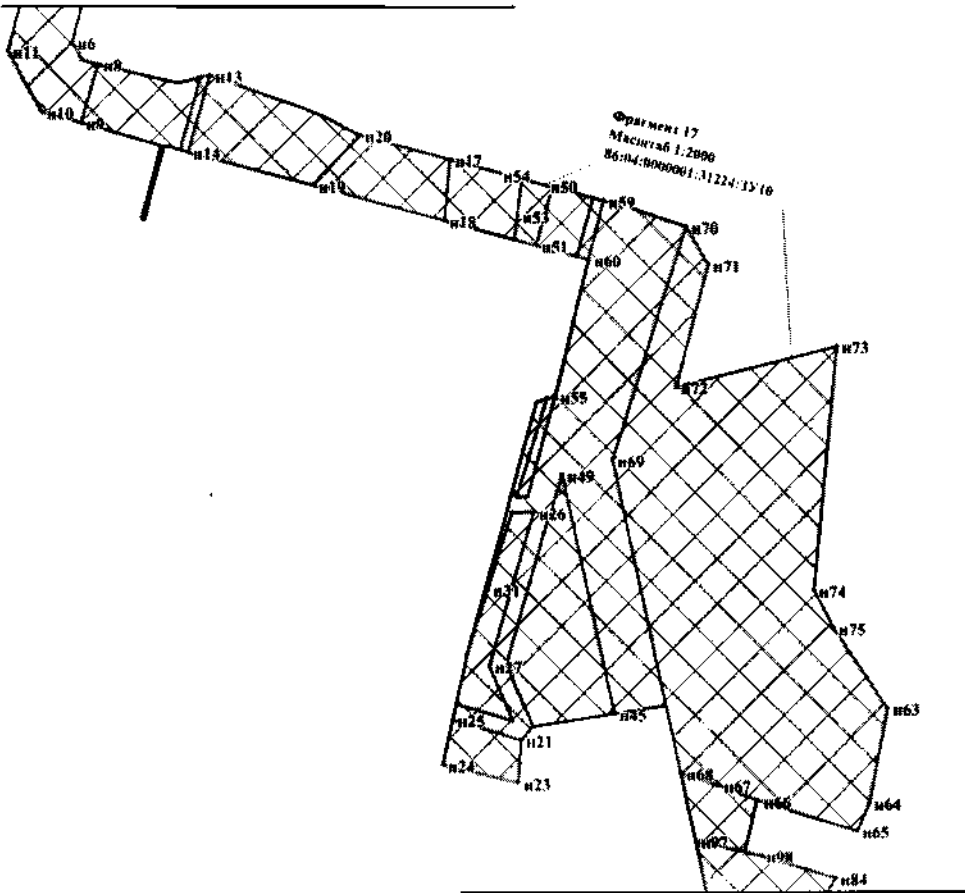

линия разрыва чертежа с фрагментом 18

линия разрыва чертежа с фрагментом 17

УСЛОВНЫЕ ОБОЗНАЧЕНИЯ:

n1 - поворотная точка образуемого земельного участка

86:04:0000001 - подпись кадастрового квартала

86:04:0000001:28544 - кадастровый номер земельного участка, согласно сведениям из ЕИРН

:4476:3У - условный номер образуемого земельного участка

 - границы образуемых земельных участков

Фрагмент 18
Масштаб 1:2000
№:04:0000001:31224:3У10

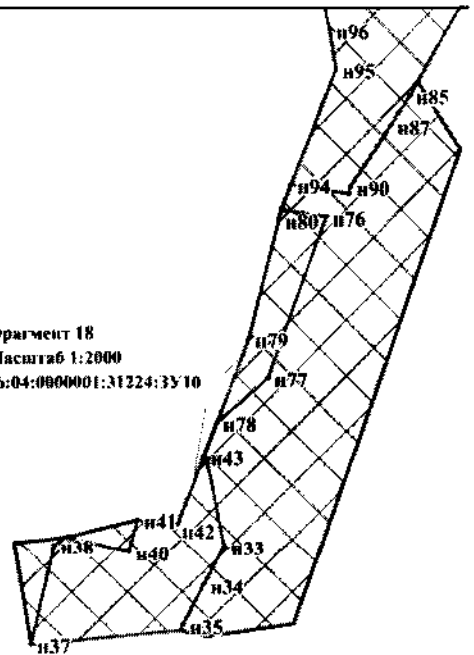

Фрагмент 1
 Масштаб 1:2000
 86:04:0000001:117315:3У1

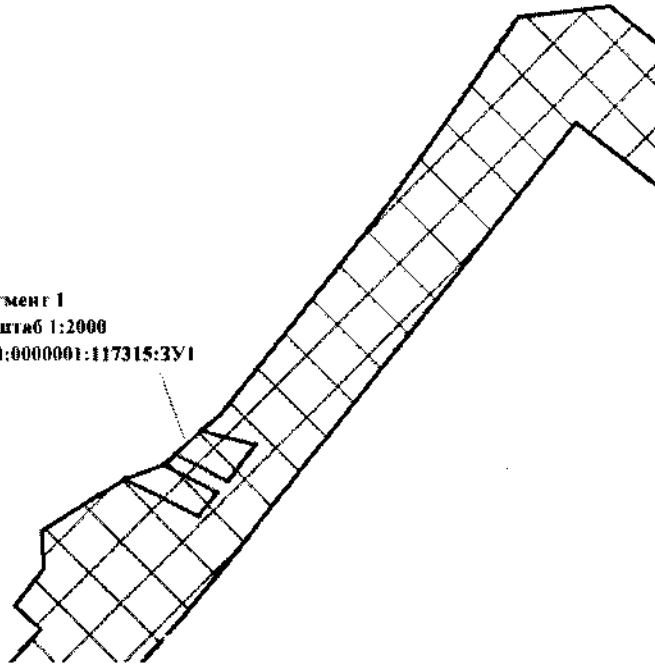

Фрагмент 1
 Масштаб 1:2000
 86:04:0000001:119578:3У1

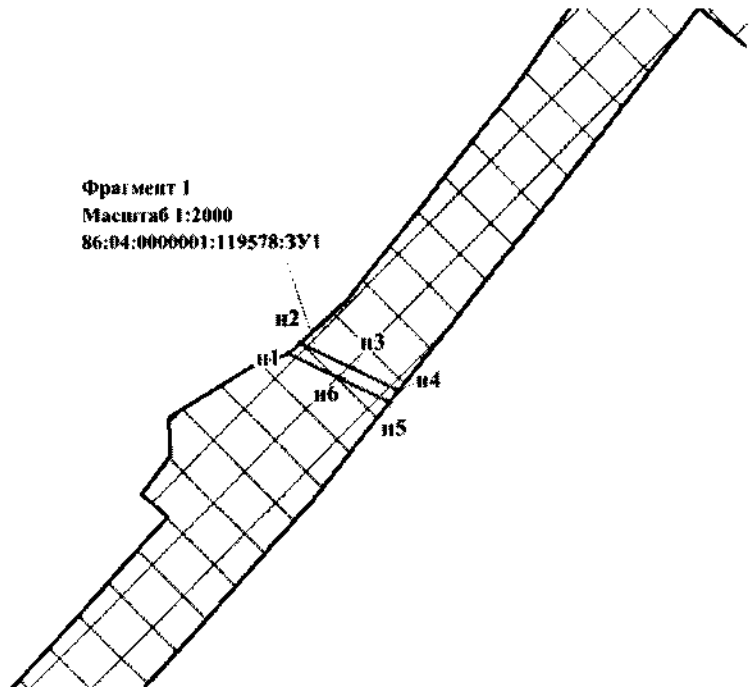

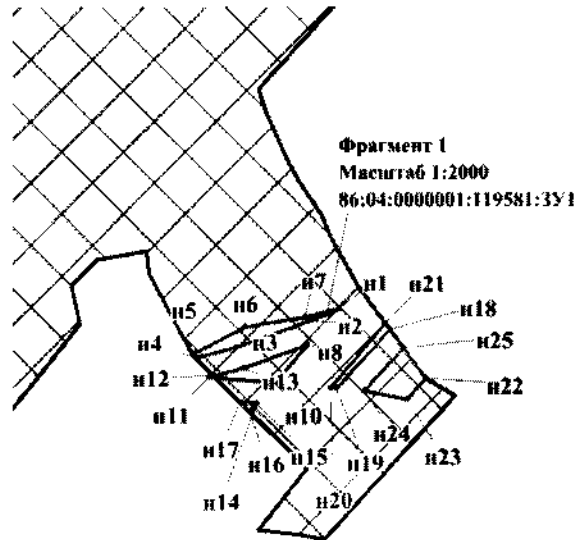
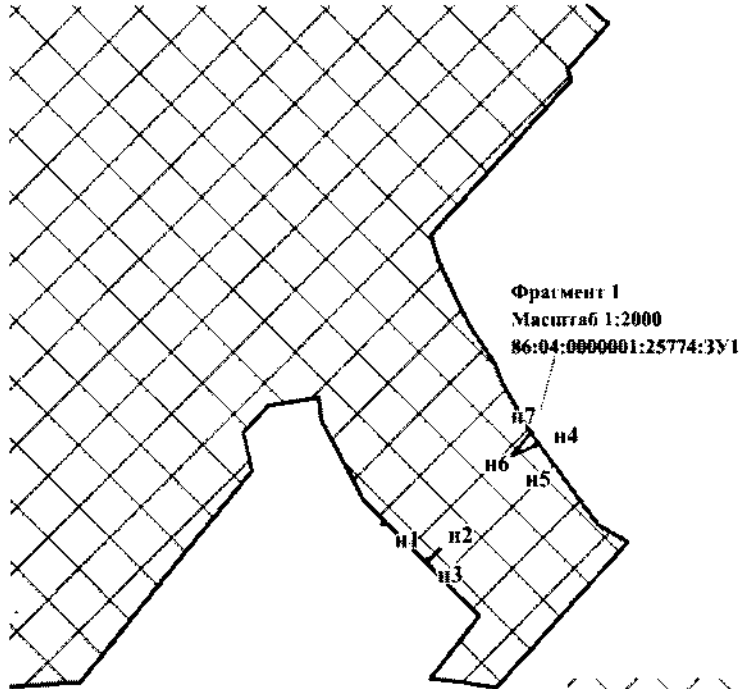

УСЛОВНЫЕ ОБОЗНАЧЕНИЯ:

- n1** - поворотная точка образуемого земельного участка
- 86:04:0000001** - подлинсь кадастрового квартала
- 86:04:0000001:28544** - кадастровый номер земельного участка, согласно сведениям из ЕИРН
- :4476:3У1** - условный номер образуемого земельного участка
-  - границы образуемых земельных участков



УСЛОВНЫЕ ОБОЗНАЧЕНИЯ:

- 
 - поворотная точка образуемого земельного участка
- 86:04:0000001 - подпись кадастрового квартала
- 86:04:0000001:28544 - кадастровый номер земельного участка, согласно сведениям из ЕГРН
- :4476:3У1 - условный номер образуемого земельного участка
- 
 - границы образуемых земельных участков

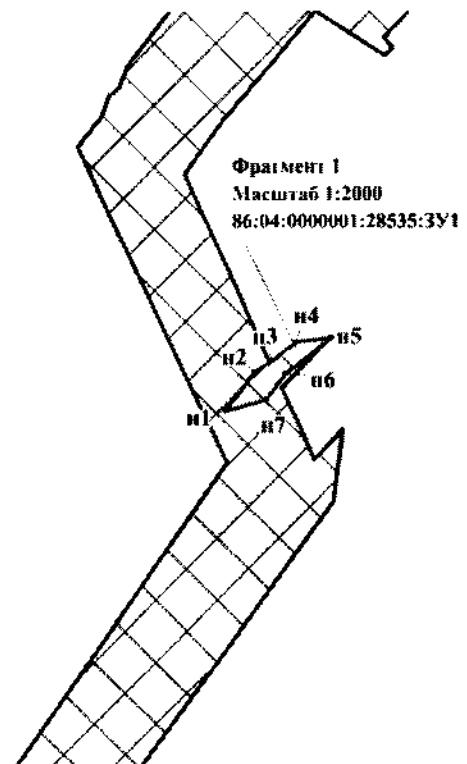
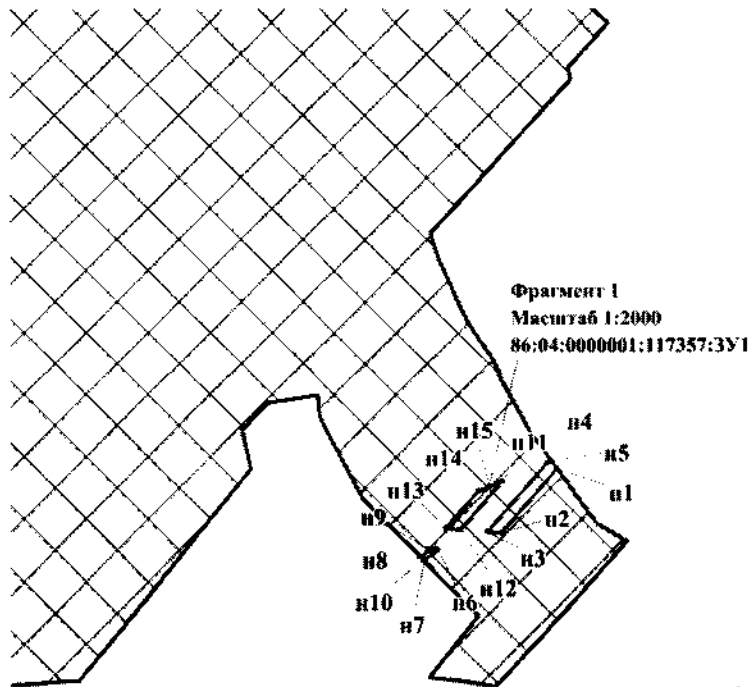

УСЛОВНЫЕ ОБОЗНАЧЕНИЯ:

- n*i* - поворотная точка образуемого земельного участка
- 86:04:0000001 - подпись кадастрового квартала
- 86:04:0000001:28544 - кадастровый номер земельного участка, согласно сведениям из ЕГРН
- :4476:3У1 - условный номер образуемого земельного участка
- границы образуемых земельных участков

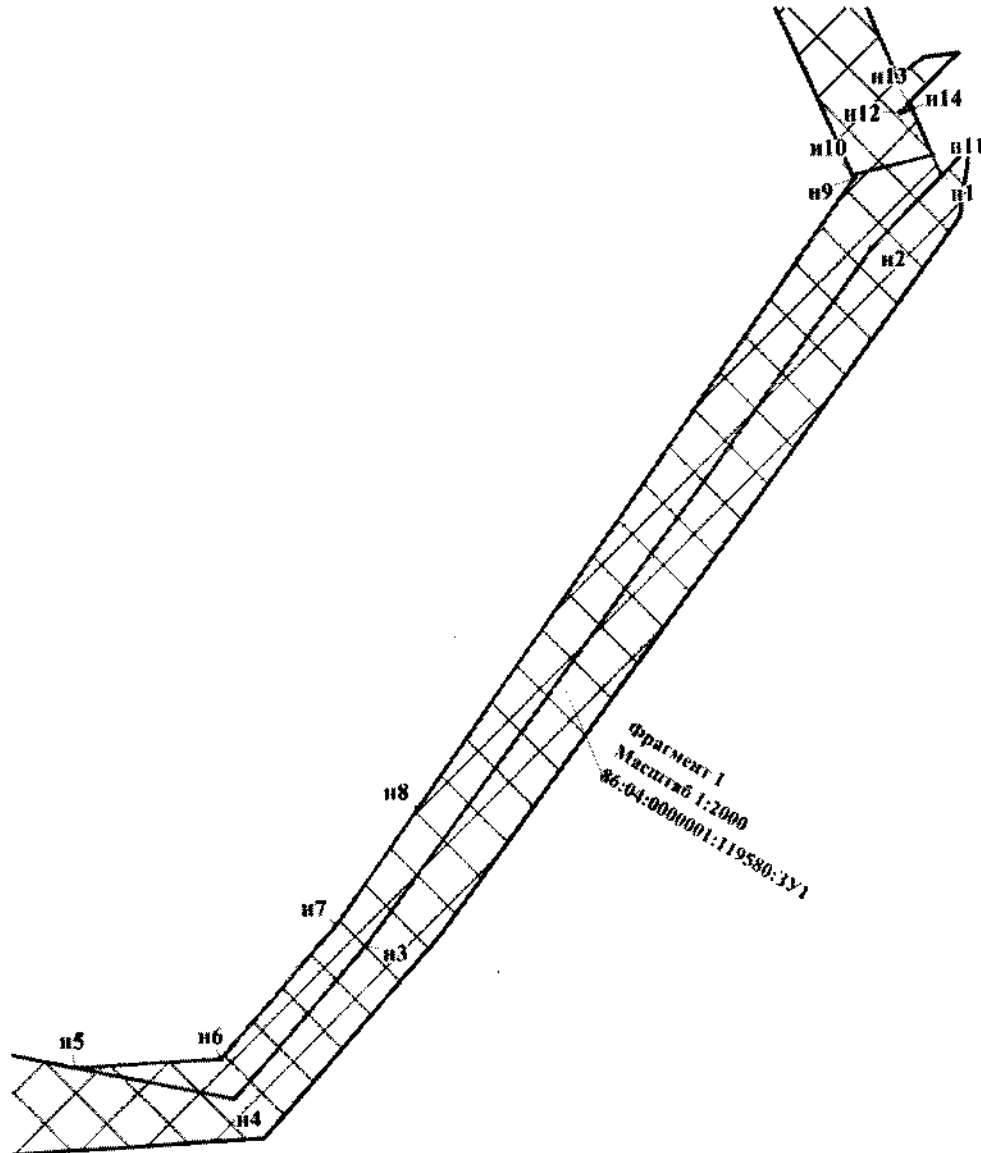

УСЛОВНЫЕ ОБОЗНАЧЕНИЯ:

- n1** - поворотная точка образуемого земельного участка
- 86:04:0000001** - подпись кадастрового квартала
- 86:04:0000001:28544** - кадастровый номер земельного участка, согласно сведениям из ЕТРН
- :4476:ЗУ1** - условный номер образуемого земельного участка
- границы образуемых земельных участков

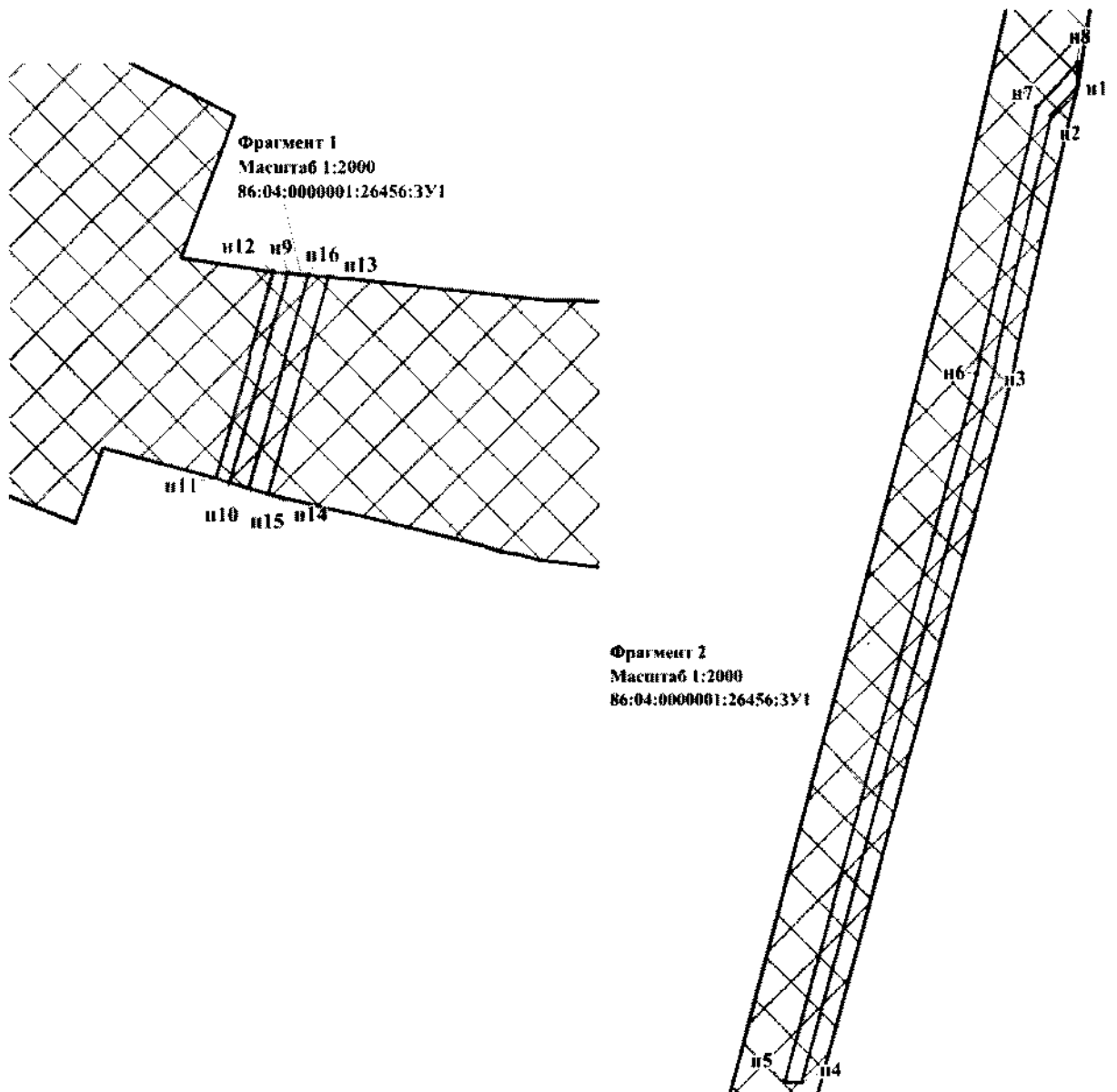

УСЛОВНЫЕ ОБОЗНАЧЕНИЯ:

n1 - поворотная точка образуемого земельного участка

86:04:0000001 - подпись кадастрового квартала

86:04:0000001:26544 - кадастровый номер земельного участка, согласно сведениям из ЕИРН

:4476:3У1 - условный номер образуемого земельного участка

 - границы образуемых земельных участков

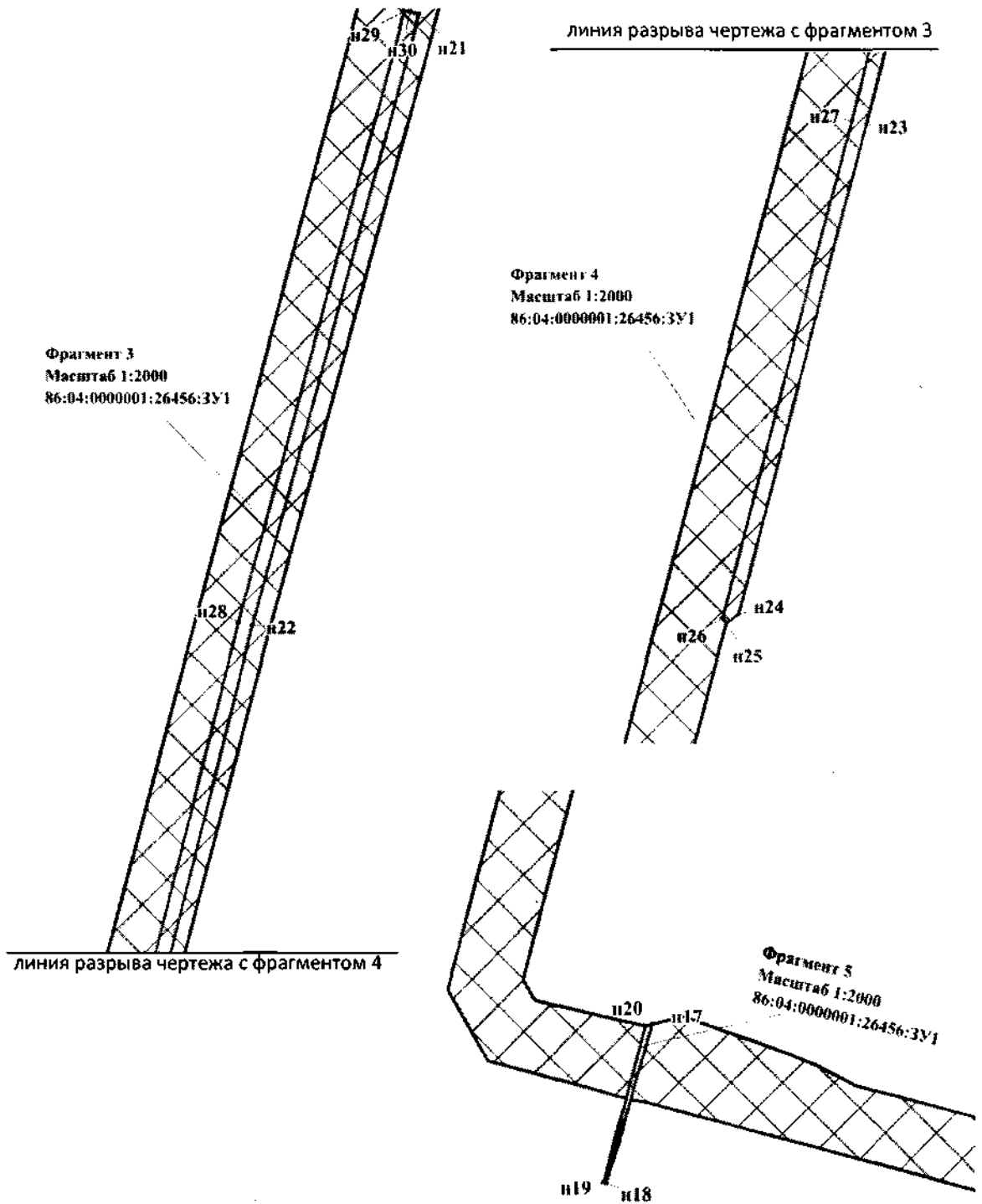

УСЛОВНЫЕ ОБОЗНАЧЕНИЯ:

- п/ - поворотная точка образуемого земельного участка
- подпись кадастрового квартала
- 86:04:0000001 - кадастровый номер земельного участка, согласно сведениям из ЕИРН
- :4476:3У1 - условный номер образуемого земельного участка
- границы образуемых земельных участков

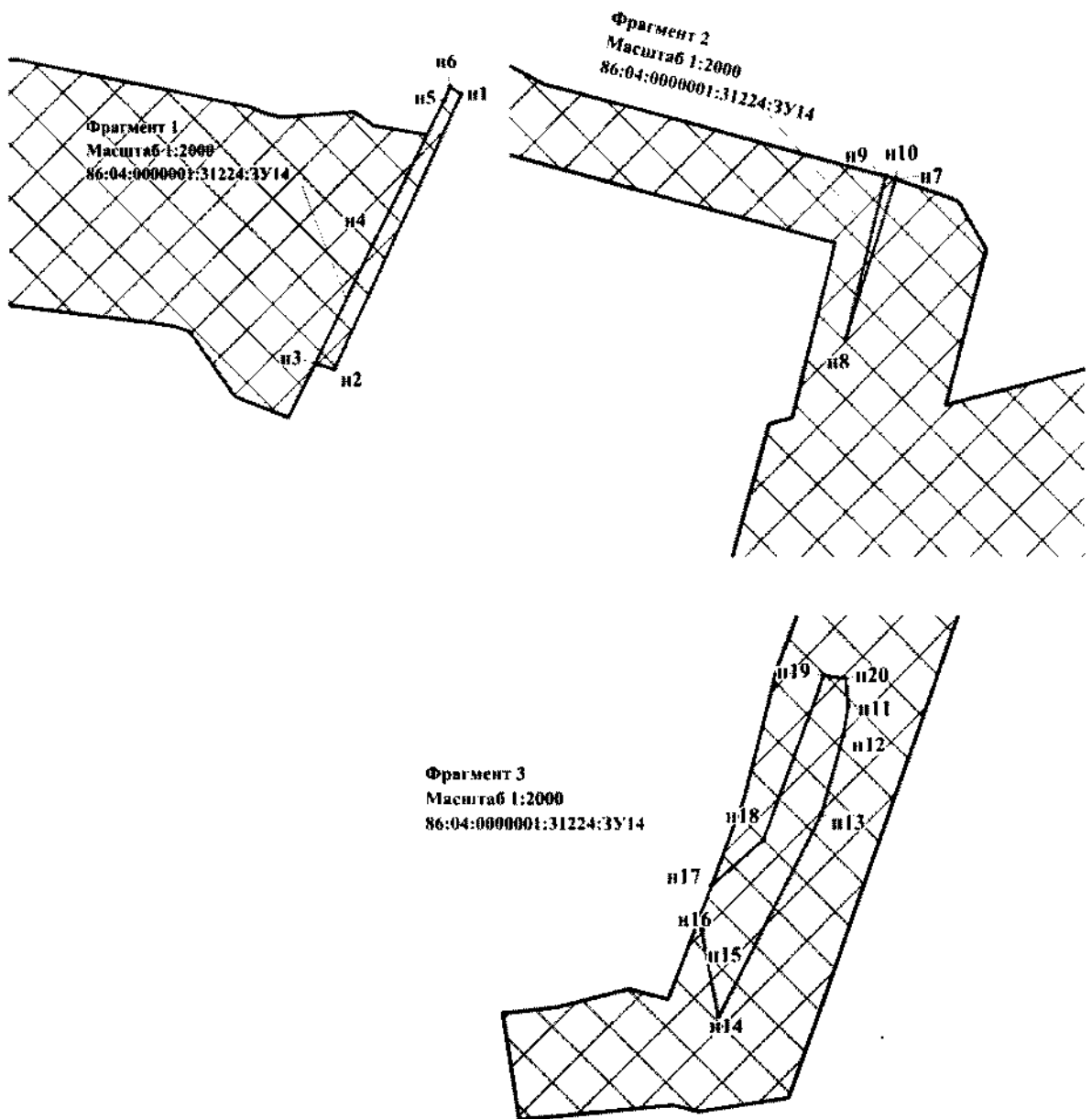

УСЛОВНЫЕ ОБОЗНАЧЕНИЯ:

ni - поворотная точка образуемого земельного участка

86:04:0000001 - подпись кадастрового квартала

86:04:0000001:28544 - кадастровый номер земельного участка, согласно сведениям из ЕГРН

:4476:3У1 - условный номер образуемого земельного участка

 - границы образуемых земельных участков

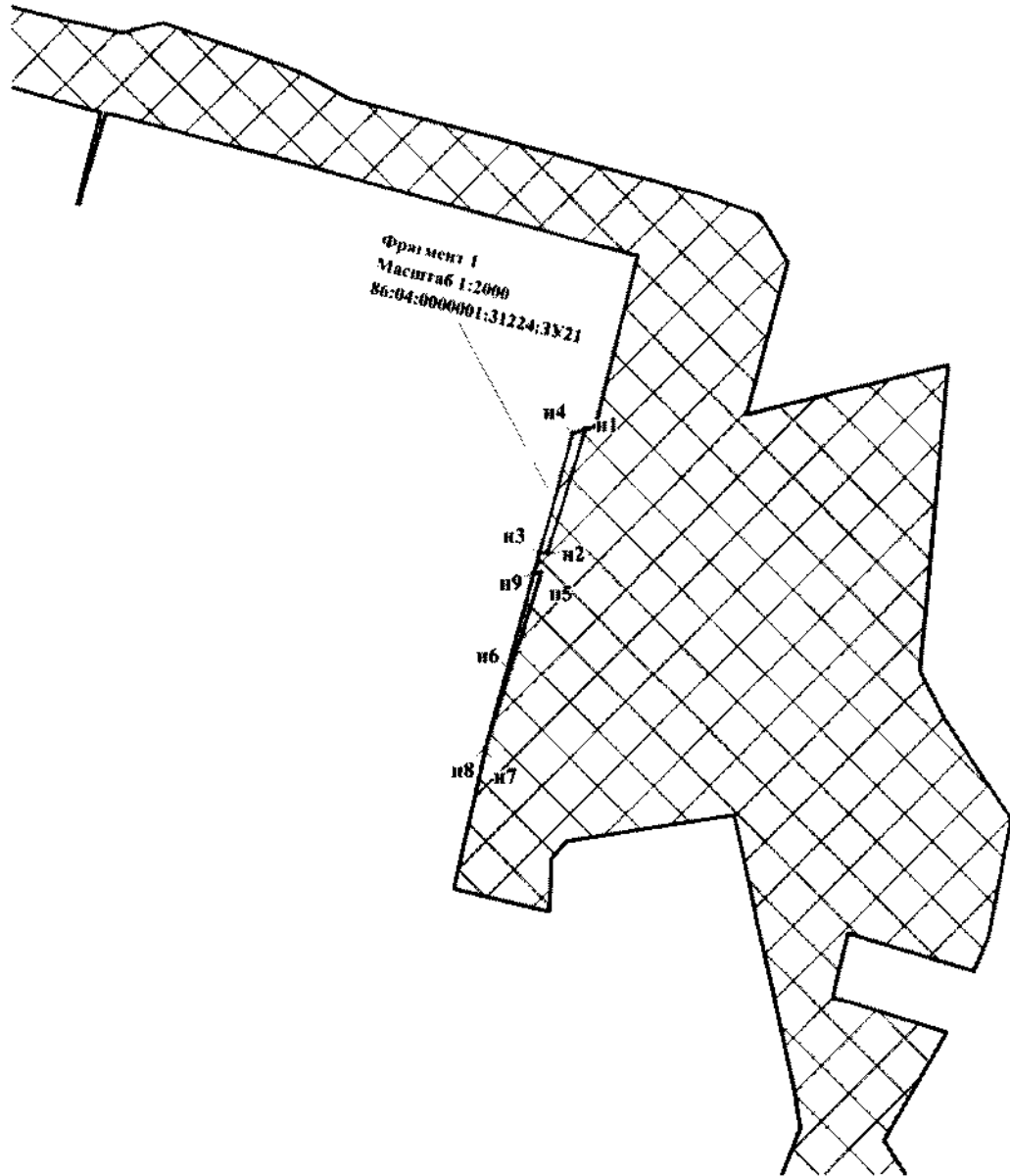

УСЛОВНЫЕ ОБОЗНАЧЕНИЯ:

- n1 - поворотная точка
- - образуемого земельного участка
- 86:04:0000001 - подпись кадастрового квартала
- 86:04:0000001:28544 - кадастровый номер земельного участка, согласно сведениям из ЕГРН
- :4476:3У1 - условный номер образуемого земельного участка
- - границы образуемых земельных участков

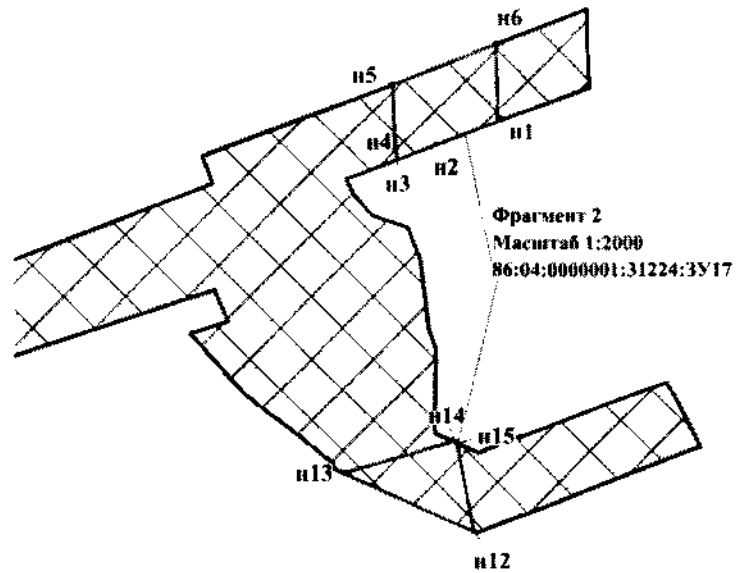
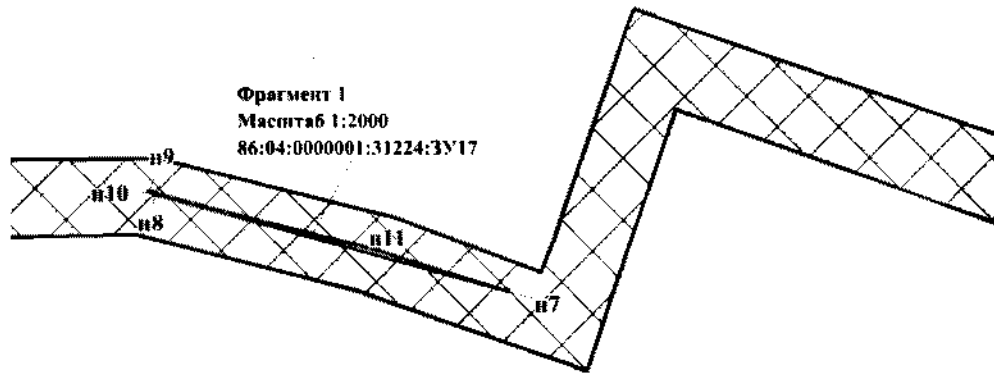

УСЛОВНЫЕ ОБОЗНАЧЕНИЯ:

n1 - поворотная точка образуемого земельного участка

86:04:0000001 - подпись кадастрового квартала

86:04:0000001:28544 - кадастровый номер земельного участка, согласно сведениям из ЕИРН

:4476:3У1 - условный номер образуемого земельного участка

 - границы образуемых земельных участков

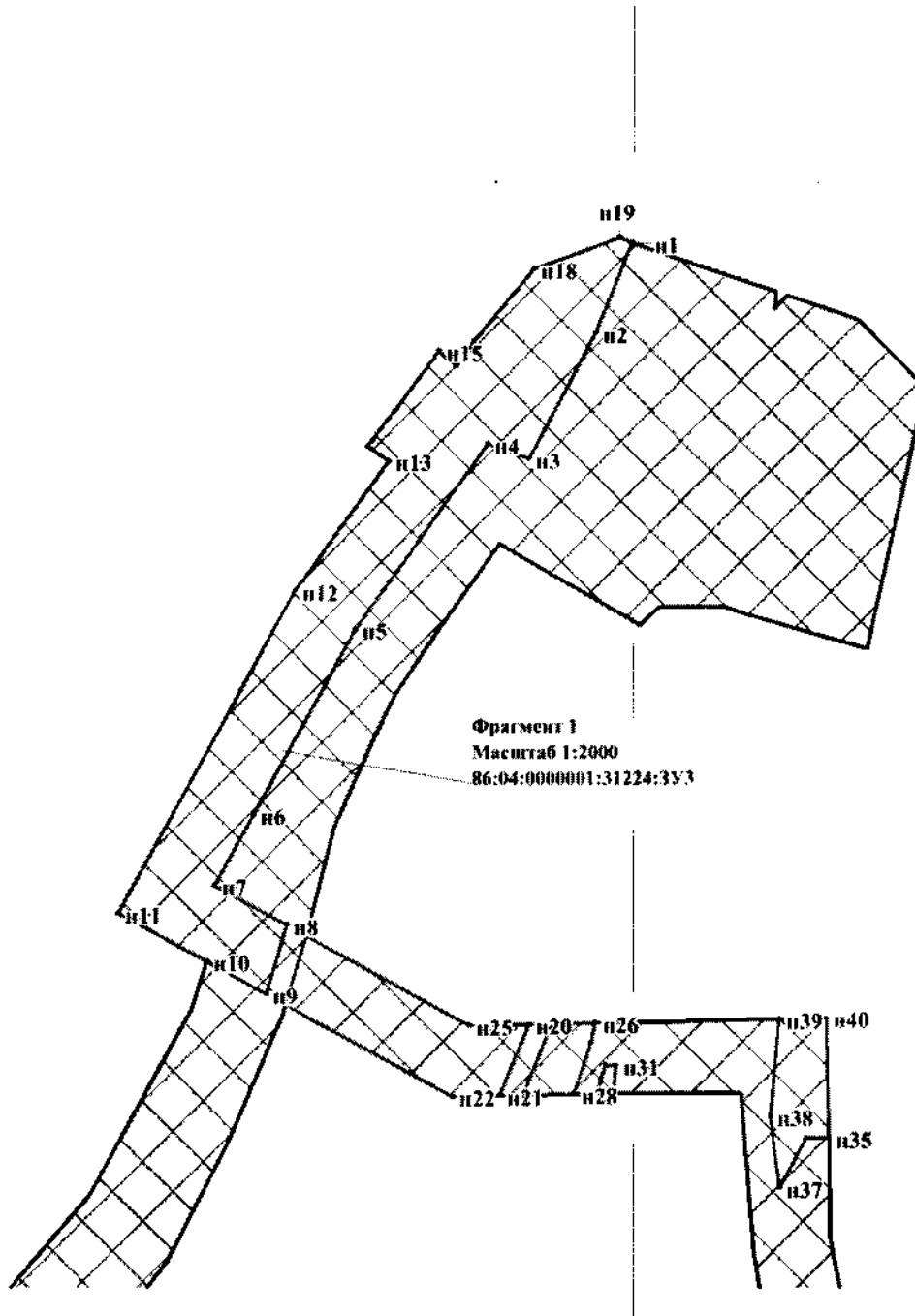

УСЛОВНЫЕ ОБОЗНАЧЕНИЯ:

- n1 - поворотная точка образуемого земельного участка
- 86:04:0000001 - подпись кадастрового квартала
- 86:04:0000001:28544 - кадастровый номер земельного участка, согласно сведениям из ЕИРН
- :4476:3У1 - условный номер образуемого земельного участка
- границы образуемых земельных участков

УСЛОВНЫЕ ОБОЗНАЧЕНИЯ:

n1 - поворотная точка образуемого земельного участка

86:04:0000001 - индекс кадастрового квартала

86:04:0000001:28544 - кадастровый номер земельного участка, согласно сведениям из ЕИРН

:4476:3У1 - условный номер образуемого земельного участка

 - границы образуемых земельных участков

Фрагмент 2
Масштаб 1:2000
86:04:0000001:31224:3У3

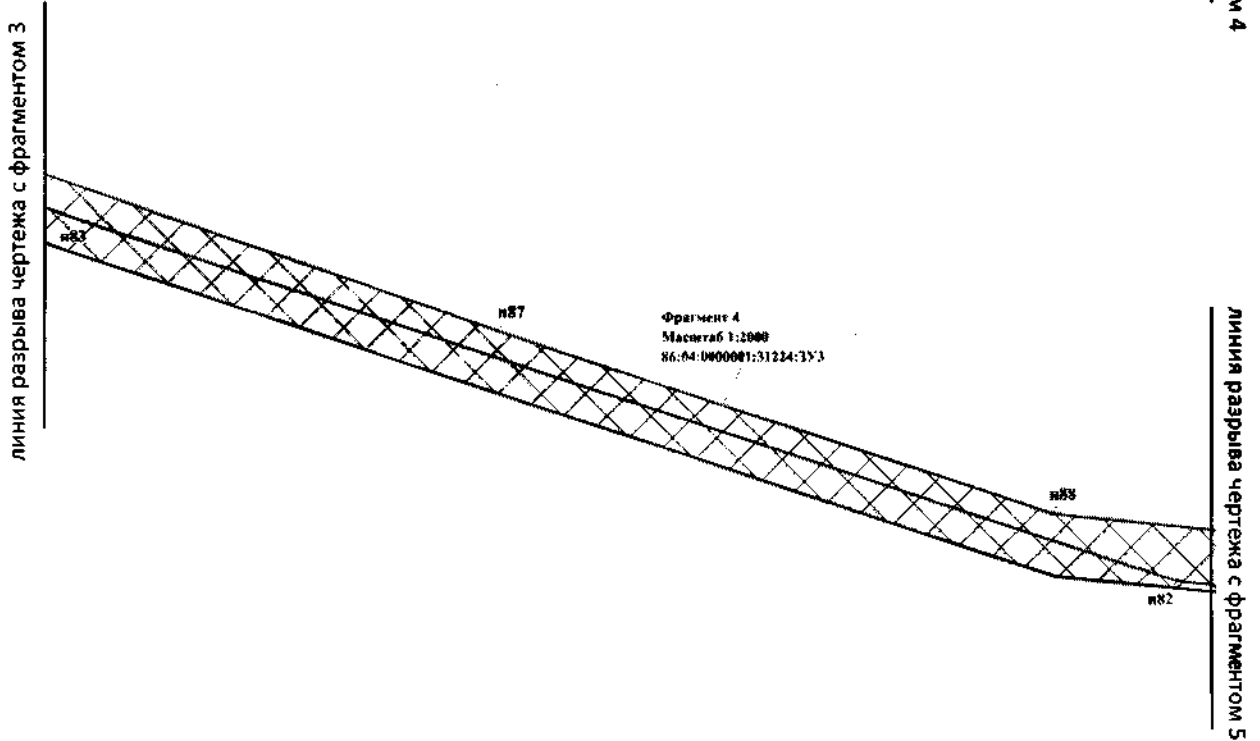
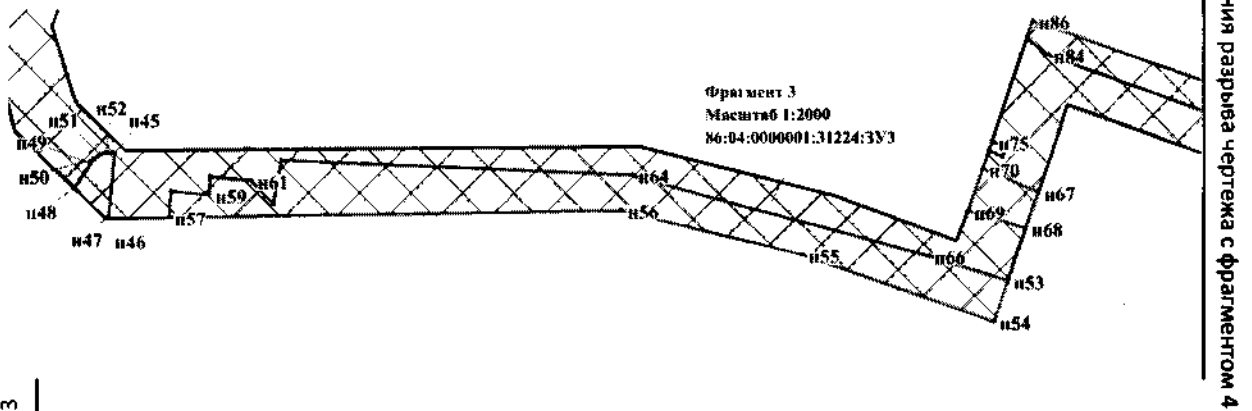
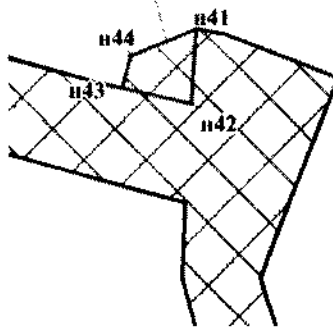

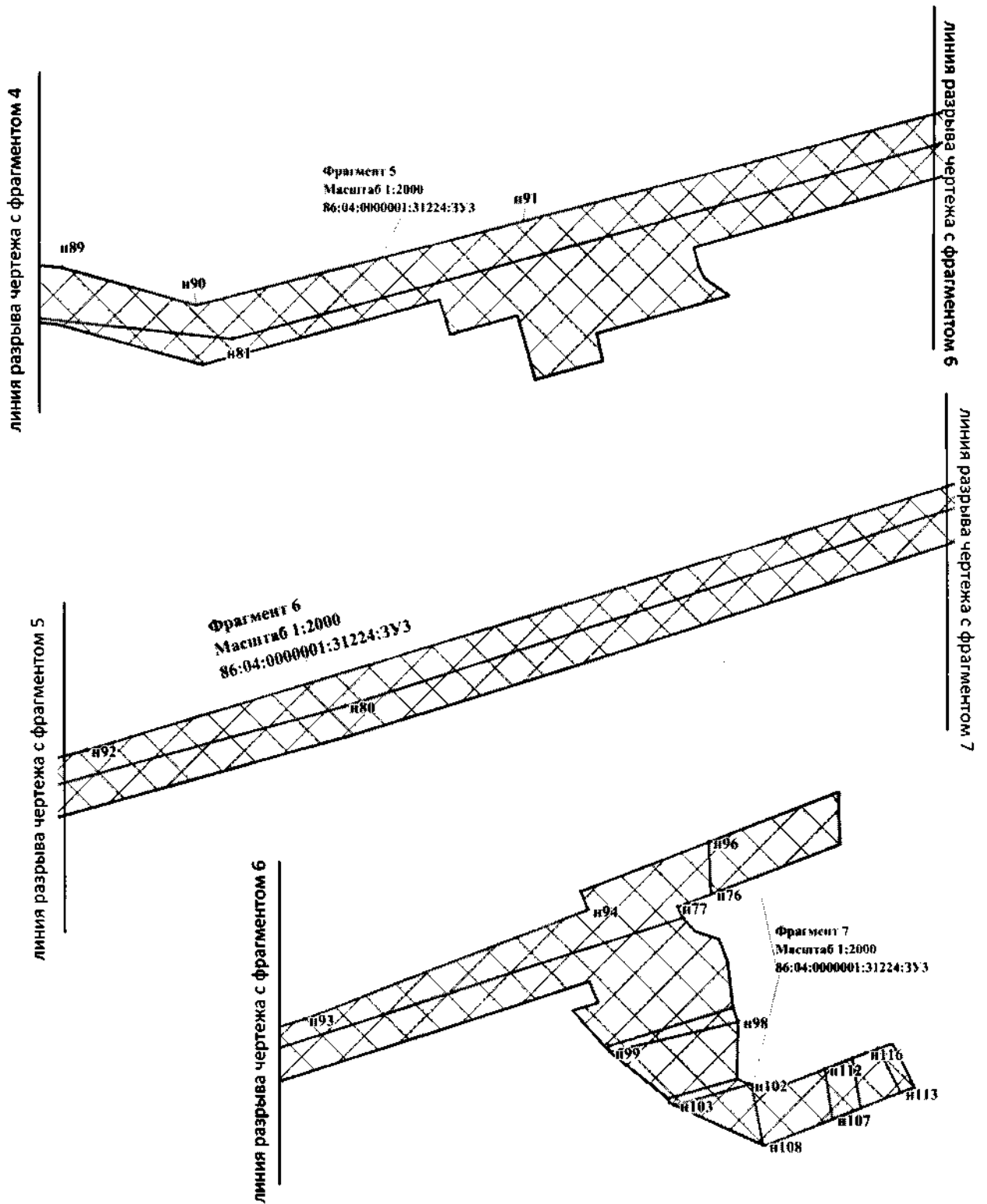

УСЛОВНЫЕ ОБОЗНАЧЕНИЯ:

- n1 - поворотная точка образуемого земельного участка
- 86:04:0000001 - подпись кадастрового квартала
- 86:04:0000001:28544 - кадастровый номер земельного участка, согласно сведениям из ЕИРН
- :4476:3У1 - условный номер образуемого земельного участка
-  - границы образуемых земельных участков

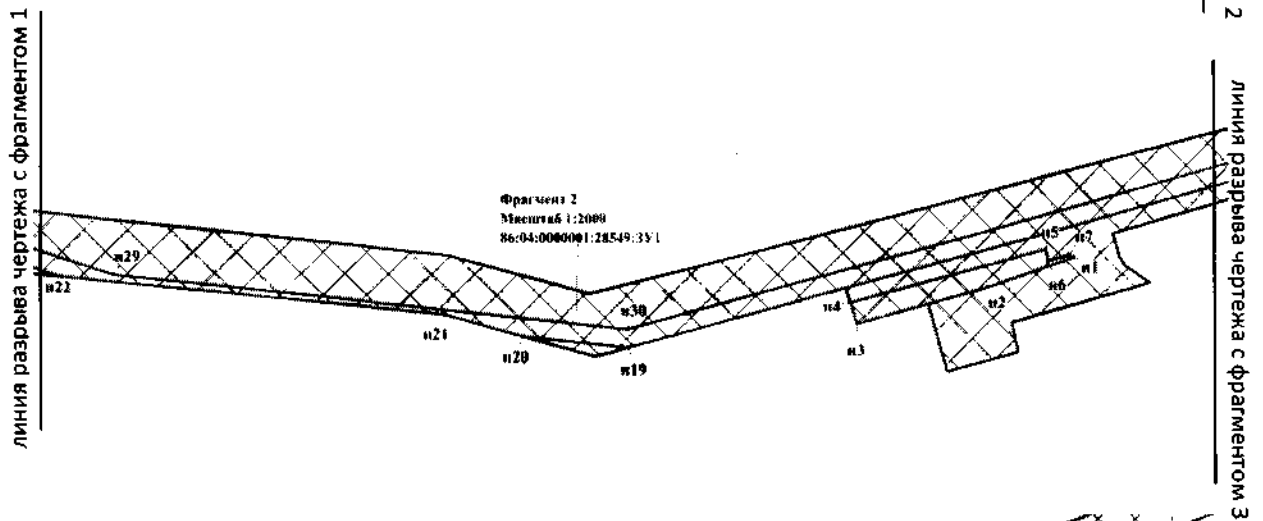
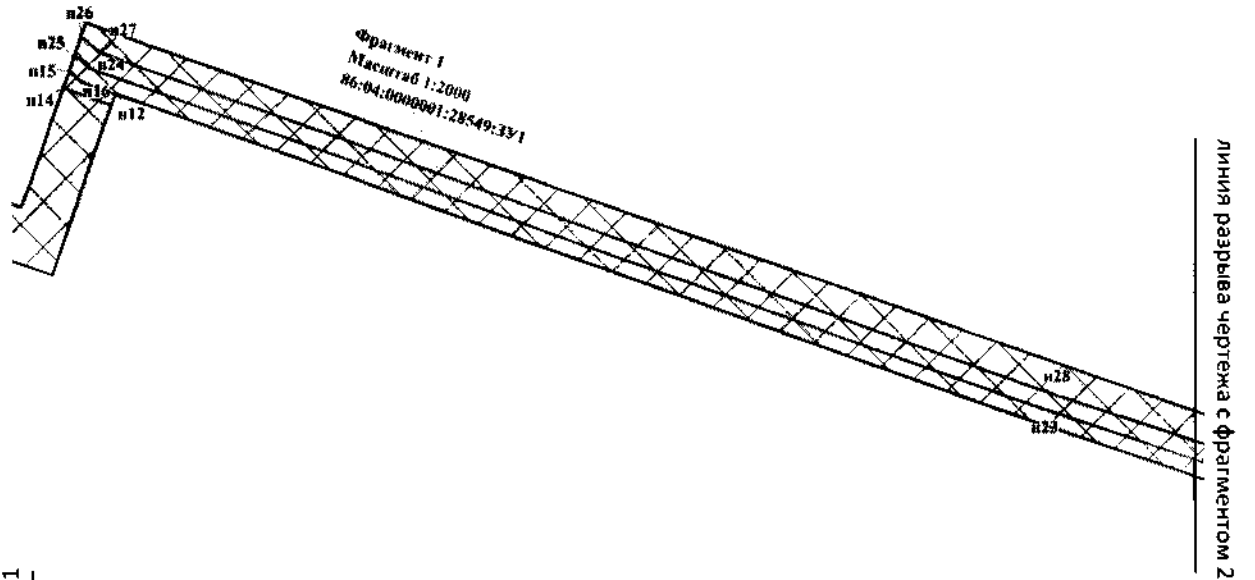

УСЛОВНЫЕ ОБОЗНАЧЕНИЯ:

n/ - поворотная точка образуемого земельного участка

86:04:0000001 - подпись кадастрового квартала

86:04:0000001:28544 - кадастровый номер земельного участка, согласно сведениям из ЕГРН

:4476:33/1 - условный номер образуемого земельного участка

 - границы образуемых земельных участков

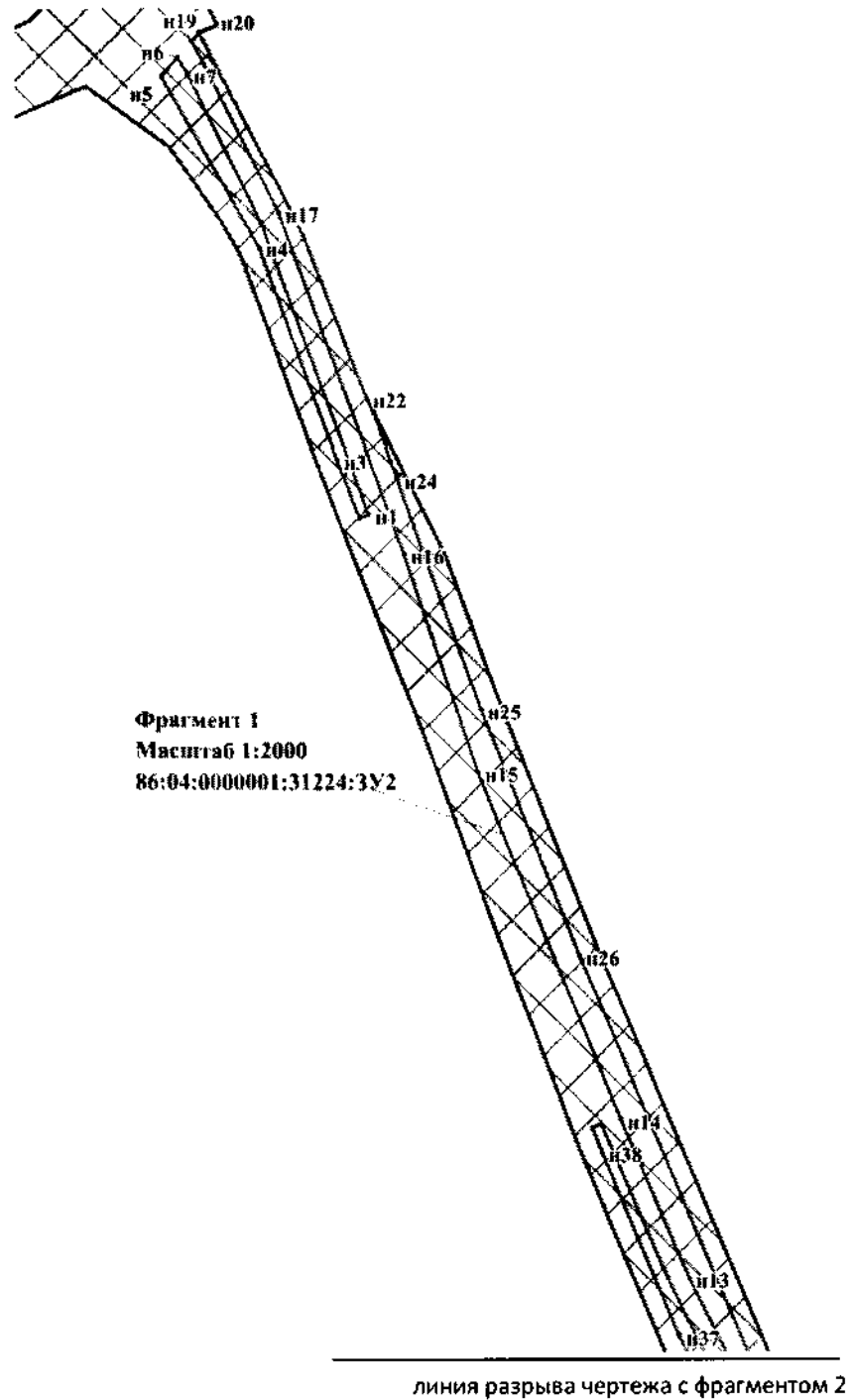

УСЛОВНЫЕ ОБОЗНАЧЕНИЯ:

- н1 - поворотная точка
- н - образуемый земельный участок
- 86:04:0000001 - подпись кадастрового квартала
- 86:04:0000001:28544 - кадастровый номер земельного участка, согласно сведениям из ЕГРН
- :4476:3У1 - условный номер образуемого земельного участка
-  - границы образуемых земельных участков

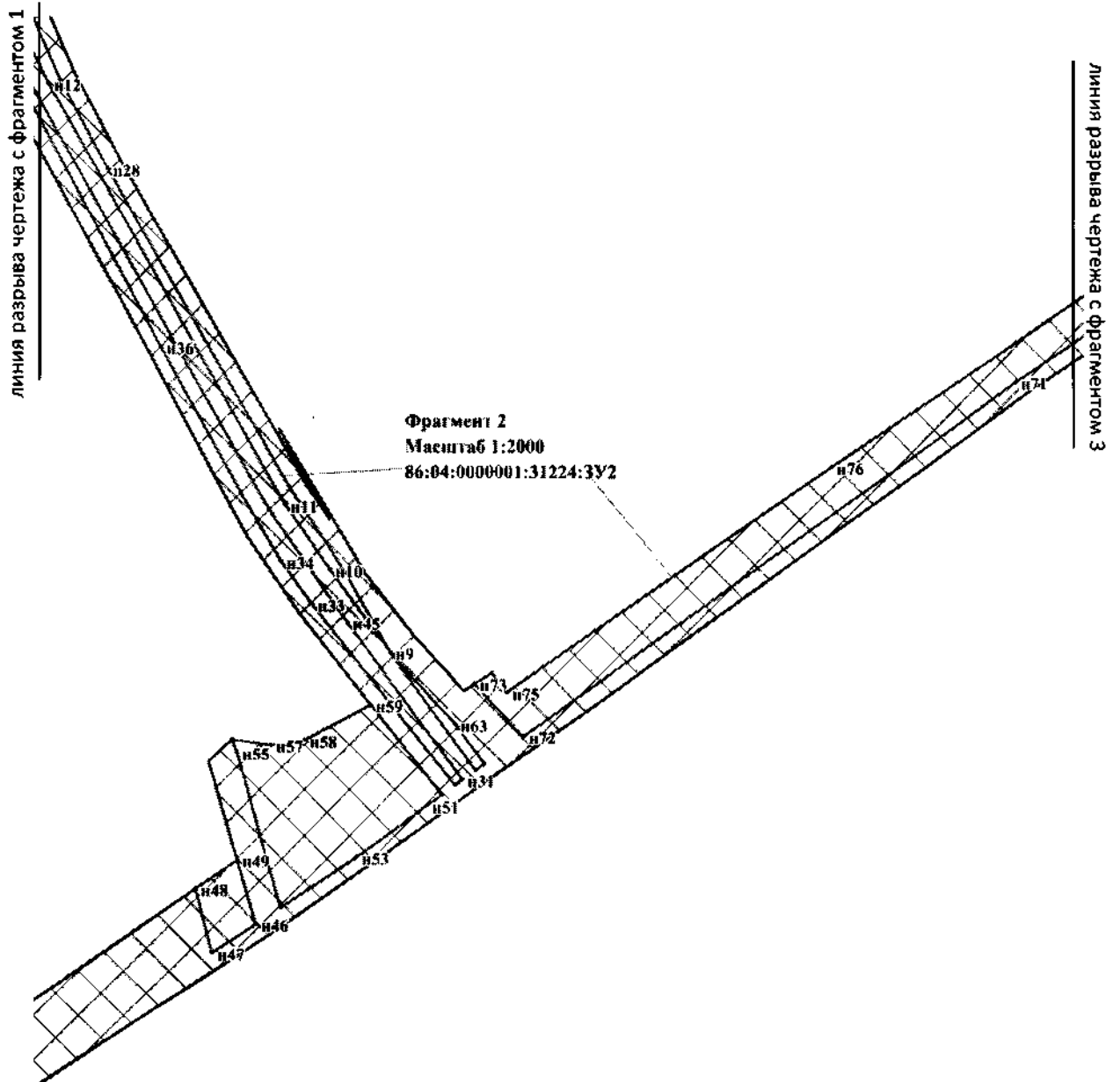

УСЛОВНЫЕ ОБОЗНАЧЕНИЯ:

- n1 - поворотная точка
- - образуемый земельный участок
- 86:04:0000001 - подпись кадастрового квартала
- 86:04:0000001:28544 - кадастровый номер земельного участка, согласно сведениям из ЕГРН
- :4476:3У1 - условный номер образуемого земельного участка
- - границы образуемых земельных участков

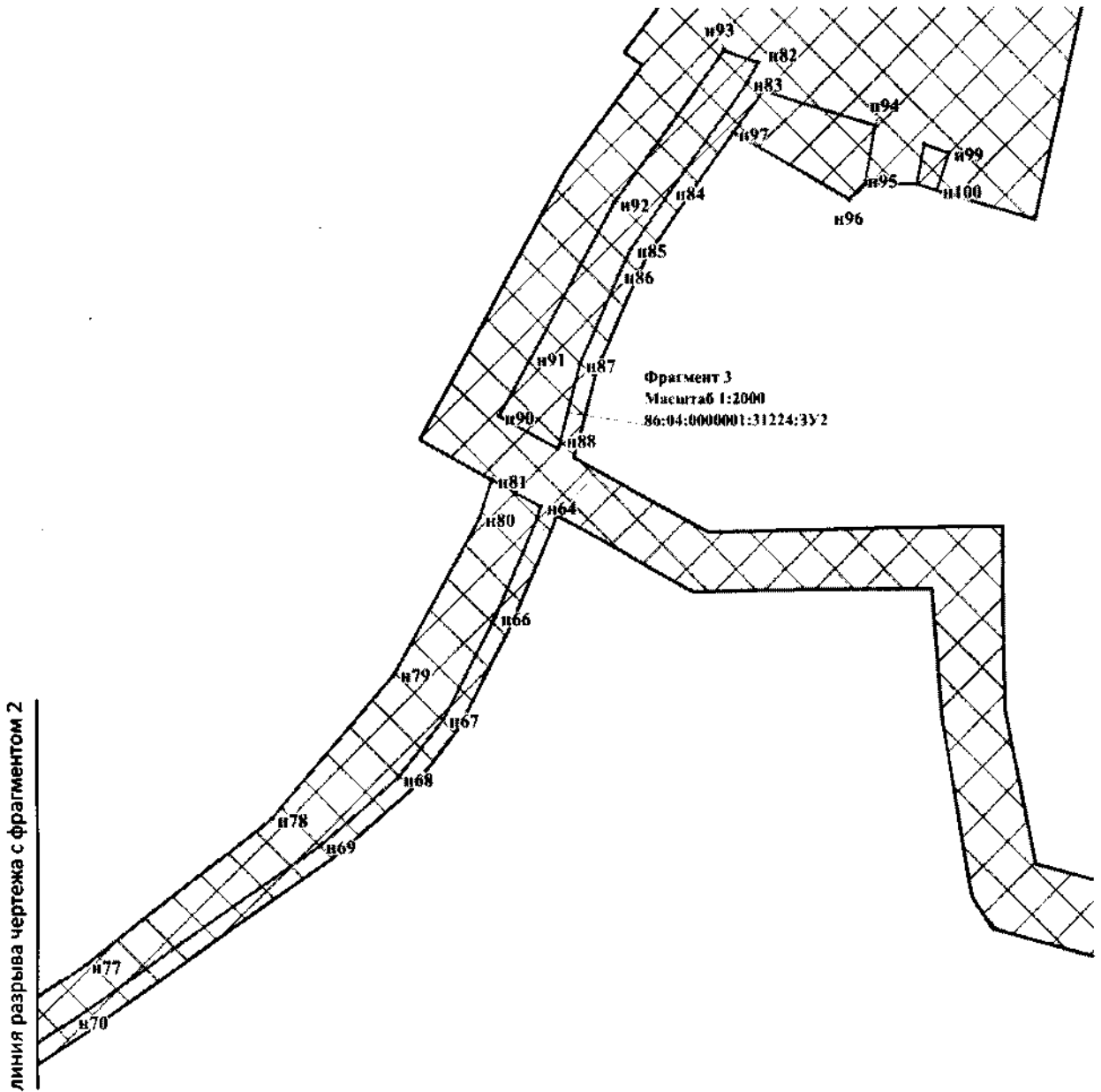

УСЛОВНЫЕ ОБОЗНАЧЕНИЯ:

n/ - поворотная точка
 * - образуемый земельный участок

86:04:0000001 - подпись кадастрового квартала

86:04:0000001:28544 - кадастровый номер земельного участка, согласно сведениям из ЕГРН

:4476:3У1 - условный номер образуемого земельного участка

□ - границы образуемых земельных участков

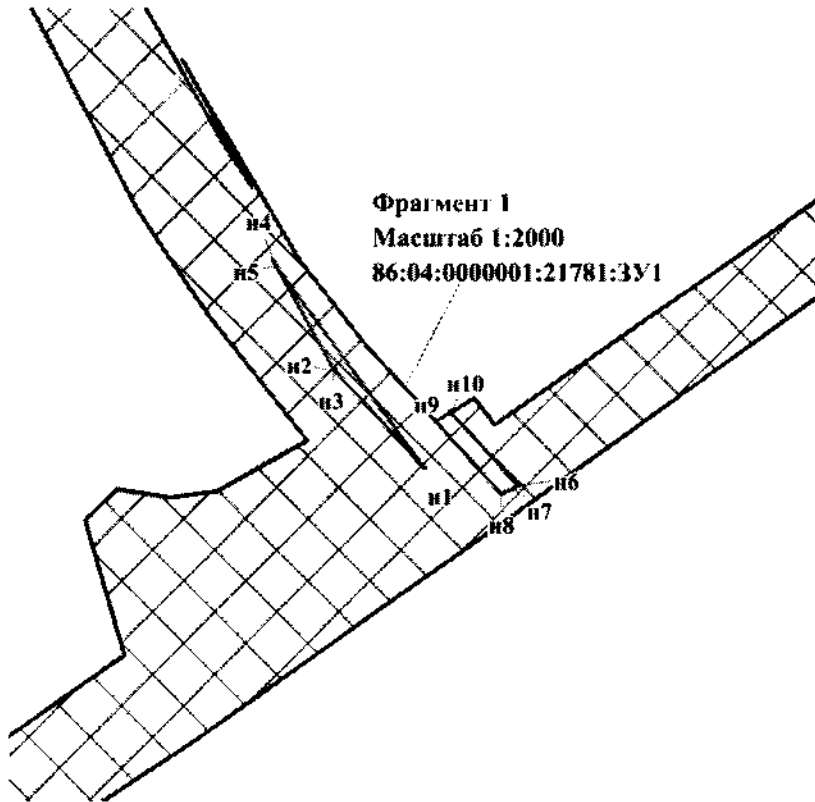
**УСЛОВНЫЕ ОБОЗНАЧЕНИЯ:**

n1 - поворотная точка
образуемого земельного участка

86:04:0000001 - код квартала кадастрового

86:04:0000001:28544 - кадастровый номер земельного участка, согласно сведениям из ЕГРН

:4476:3У1 - условный номер образуемого земельного участка

 - границы образуемых земельных участков

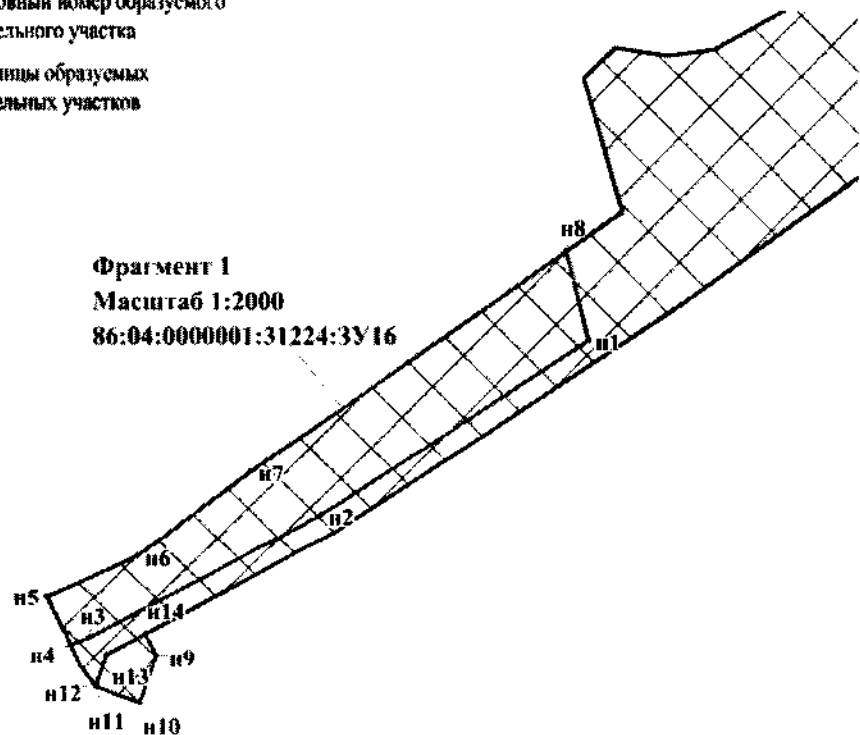

линия разрыва чертежа с фрагментом 2

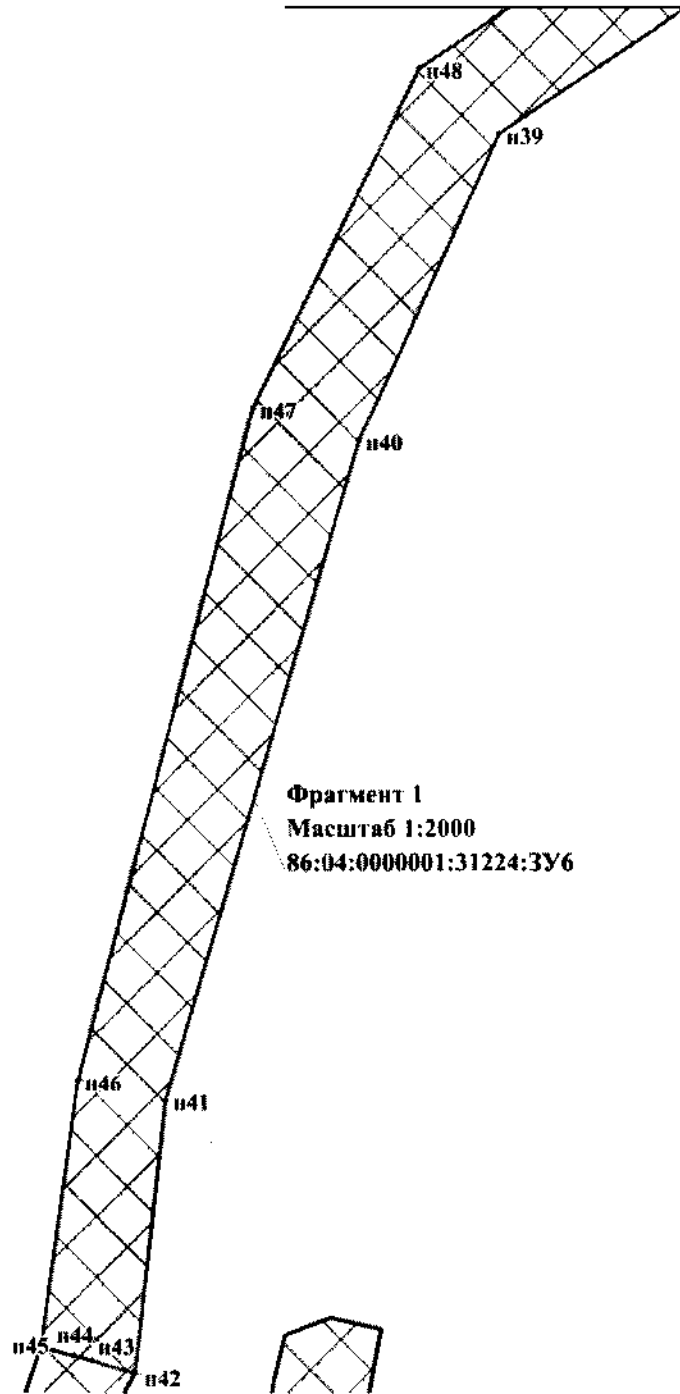

УСЛОВНЫЕ ОБОЗНАЧЕНИЯ:

n/ - поворотная точка образующего земельного участка

86:04:0000001 - подпись кадастрового квартала

86:04:0000001:28544 - кадастровый номер земельного участка, согласно сведениям из ЕГРН

:4476:3У1 - условный номер образующего земельного участка

 - границы образуемых земельных участков

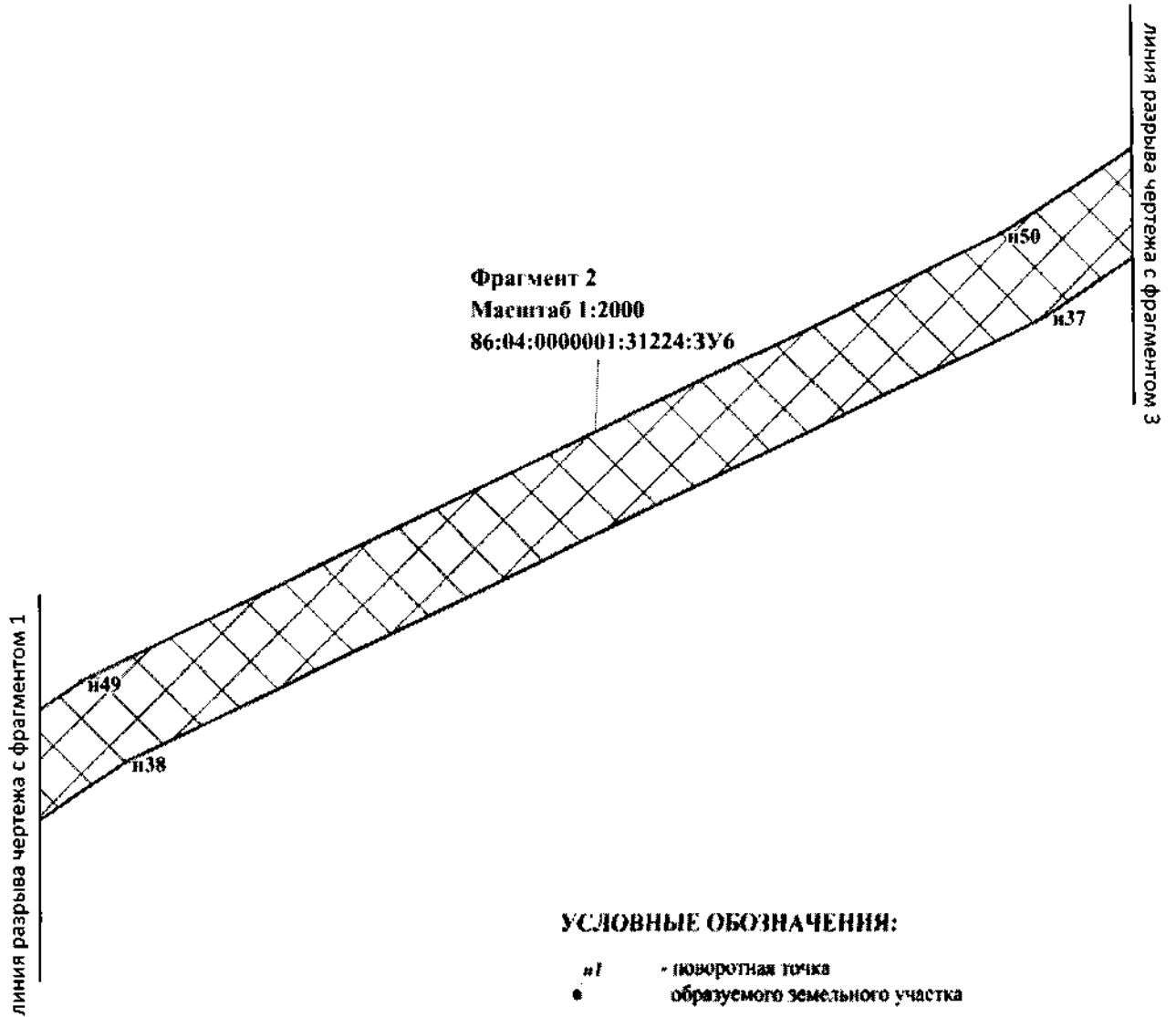

УСЛОВНЫЕ ОБОЗНАЧЕНИЯ:

- n1 - поворотная точка образуемого земельного участка
- 86:04:0000001 - подпись кадастрового квартала
- 86:04:0000001:28544 - кадастровый номер земельного участка, согласно сведениям из ЕГРН
- :4476:ЗУ1 - условный номер образуемого земельного участка
-  - границы образуемых земельных участков

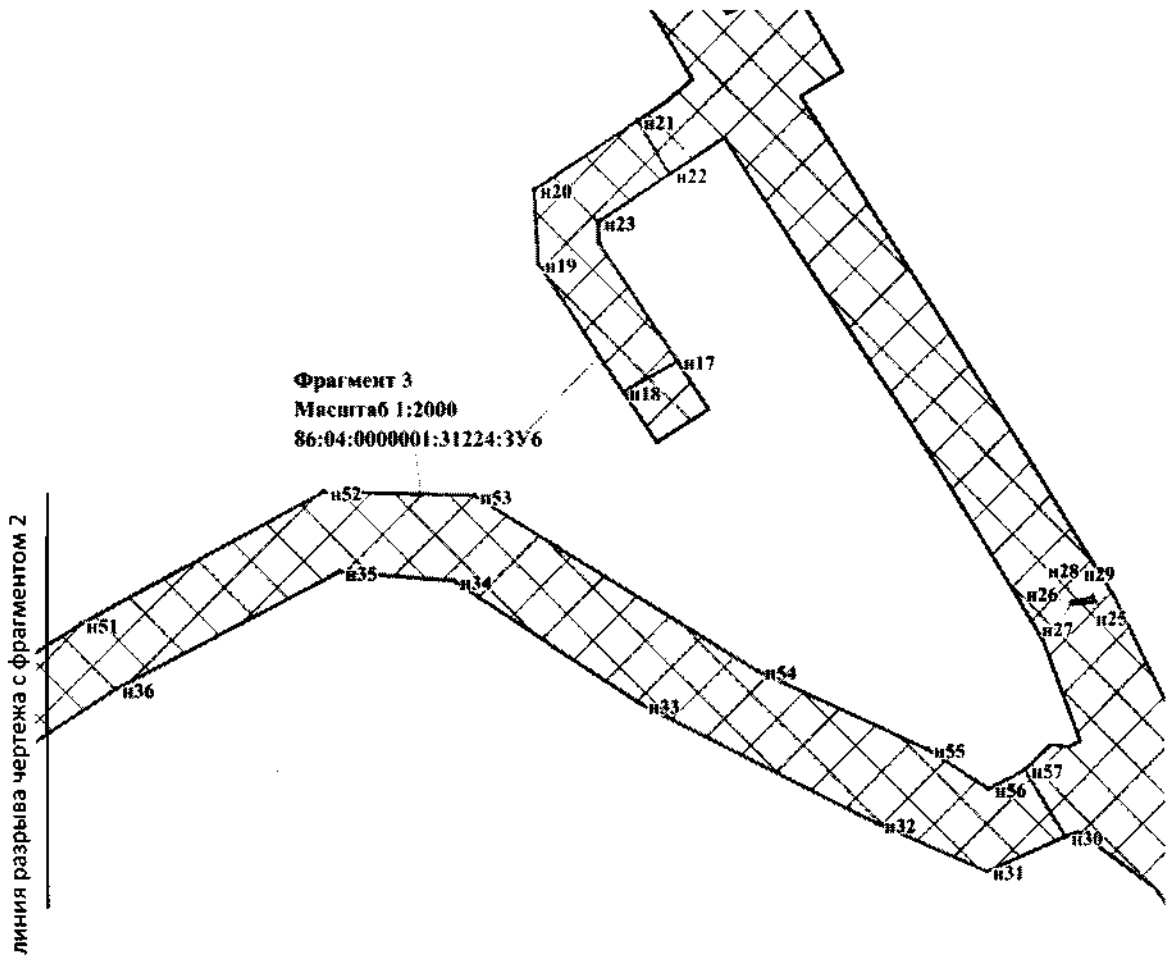

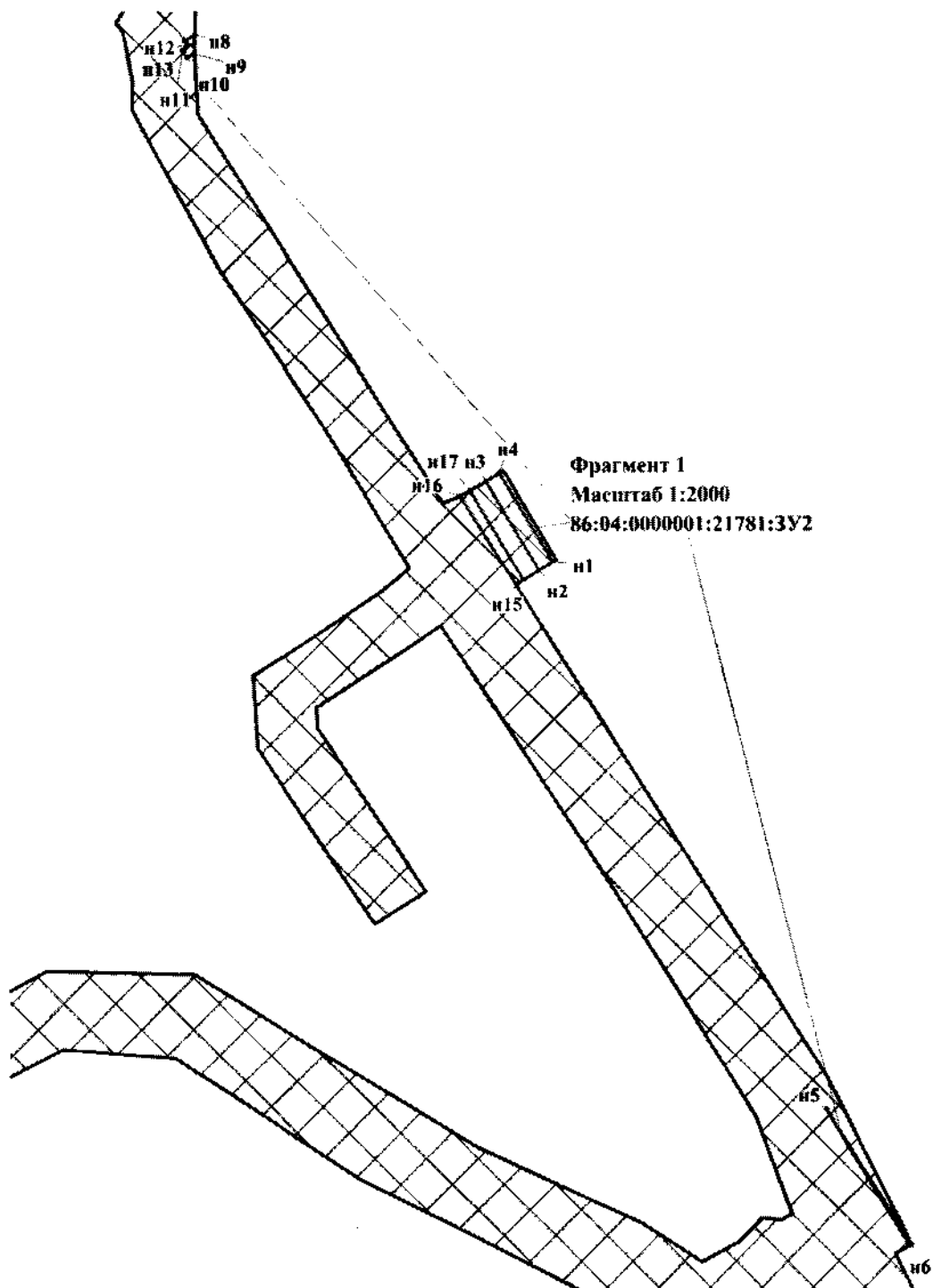

УСЛОВНЫЕ ОБОЗНАЧЕНИЯ:

n1 - поворотная точка
 ● - образуемый земельный участок

86:04:000001 - подпись кадастрового квартала

86:04:000001:21544 - кадастровый номер земельного участка, согласно сведениям из ЕГРН

:4476:3У1 - условный номер образуемого земельного участка

□ - границы образуемых земельных участков

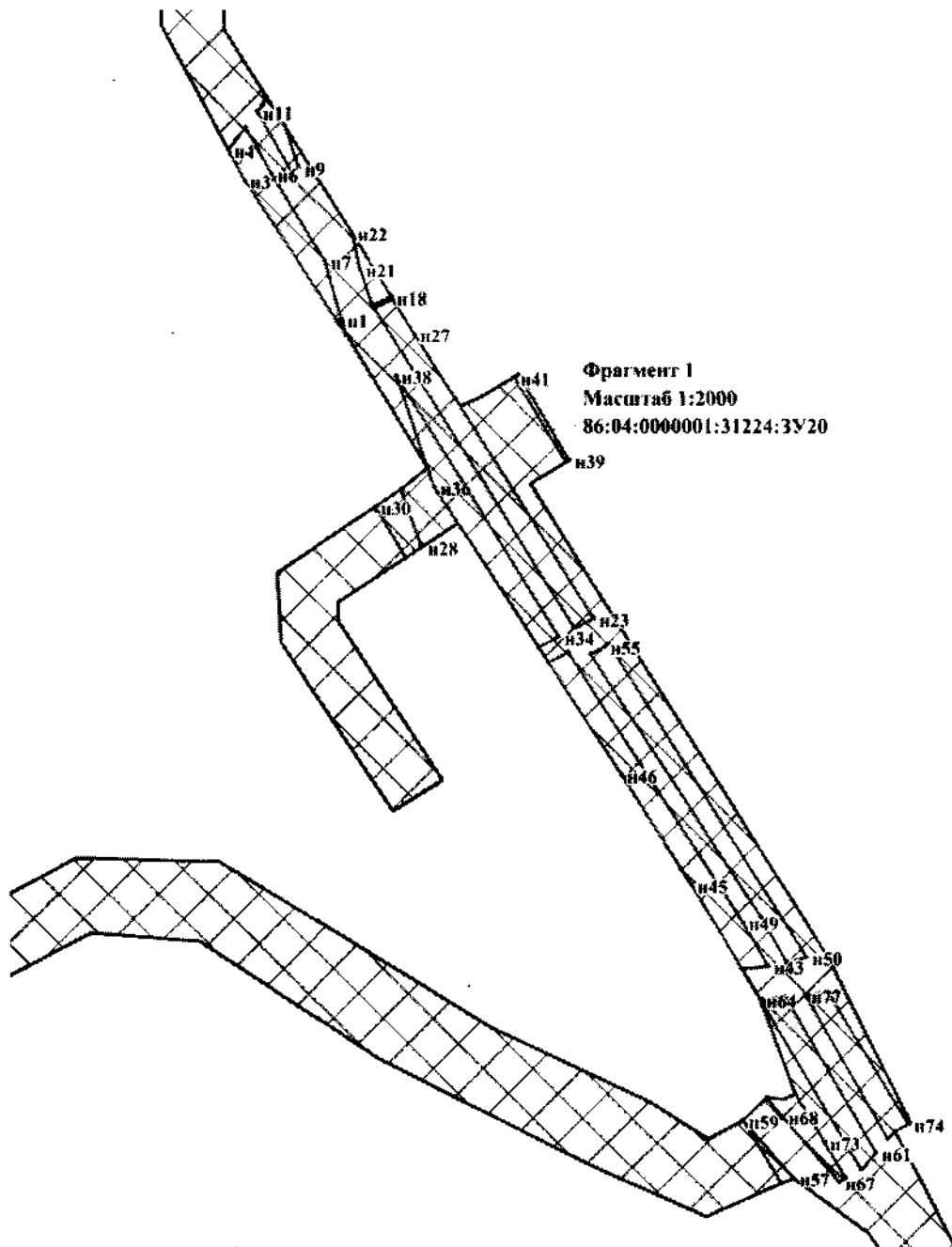

УСЛОВНЫЕ ОБОЗНАЧЕНИЯ:

n/ - поворотная точка
 образующего земельного участка

86:04:0000001 - подпись кадастрового квартала

86:04:0000001:28544 - кадастровый номер земельного
 участка, согласно сведениям из ЕИРН

:4476:3У1 - условный номер образующего
 земельного участка

 - границы образующих
 земельных участков

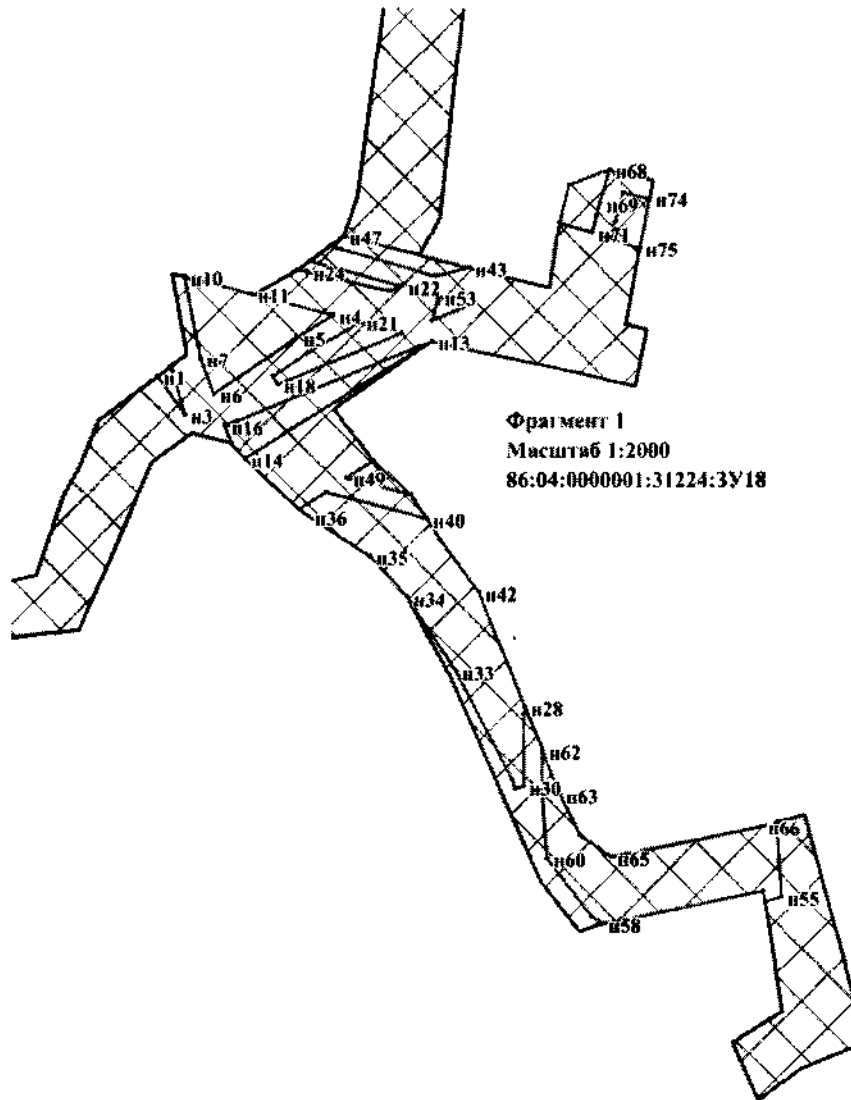

УСЛОВНЫЕ ОБОЗНАЧЕНИЯ:

- п1 - поворотная точка образуемого земельного участка
- 86:04:0000001 - подпись кадастрового квартала
- 86:04:0000001:28544 - кадастровый номер земельного участка, согласно сведениям из ЕГРН
- :4476:3У1 - условный номер образуемого земельного участка
-  - границы образуемых земельных участков

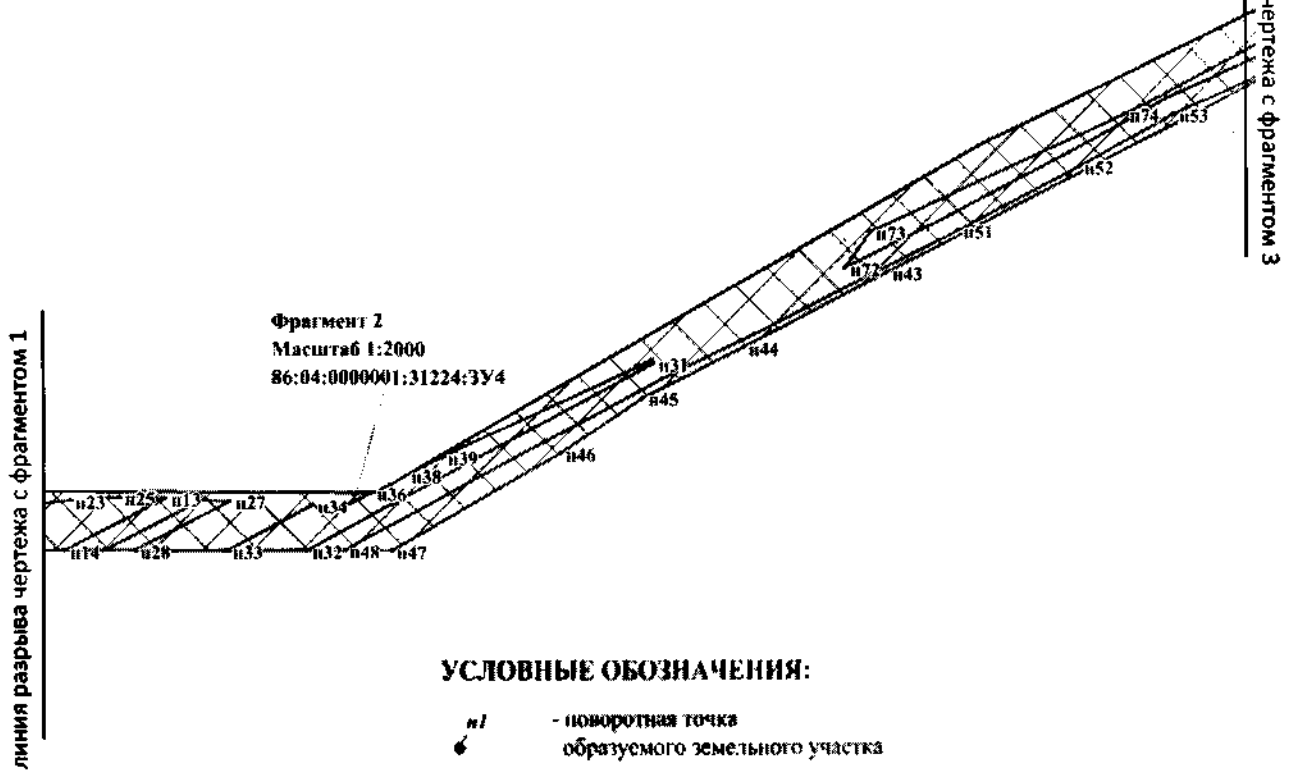
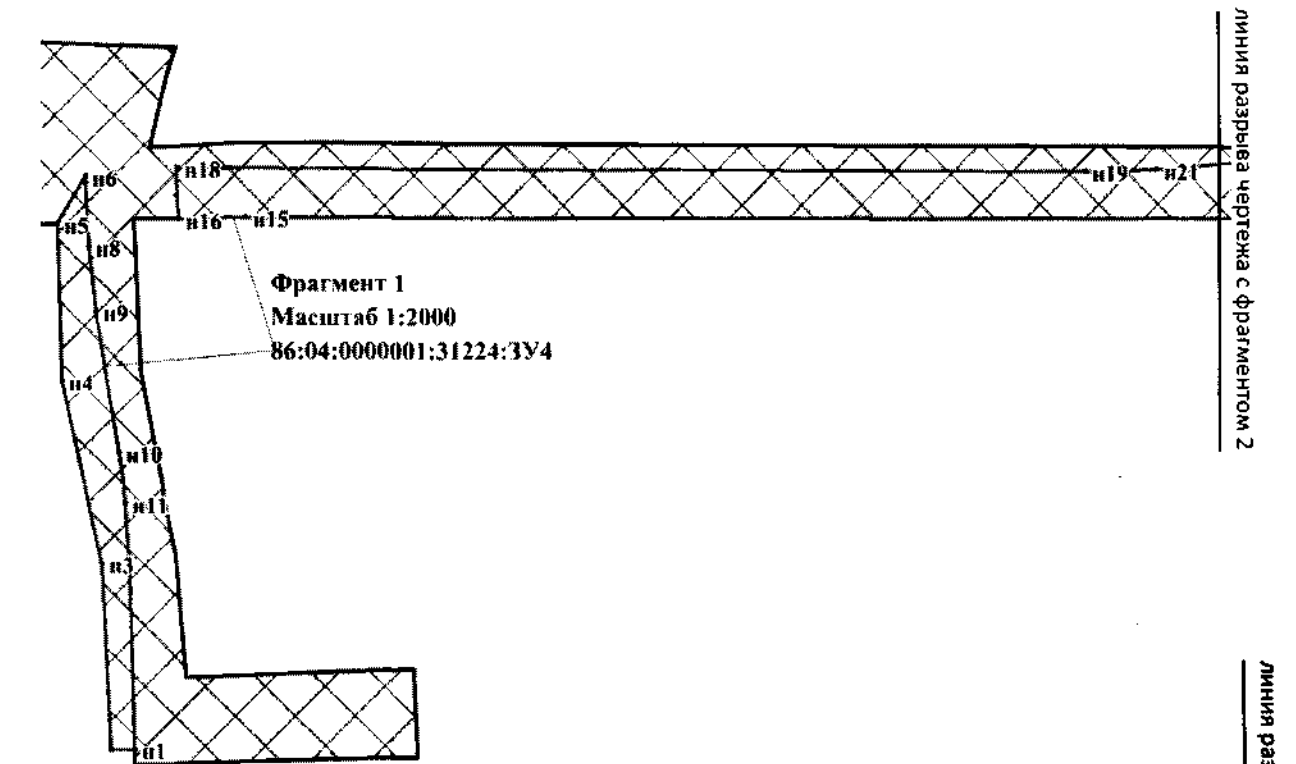

УСЛОВНЫЕ ОБОЗНАЧЕНИЯ:

n1 - поворотная точка образуемого земельного участка

86:04:0000001 - подпись кадастрового квартала

86:04:0000001:28544 - кадастровый номер земельного участка, согласно сведениям из ЕИРН

:4476:3У1 - условный номер образуемого земельного участка

 - границы образуемых земельных участков

линия разрыва чертежа с фрагментом 2

Фрагмент 3
 Масштаб 1:2000
 86:04:0000001:31224:3У4

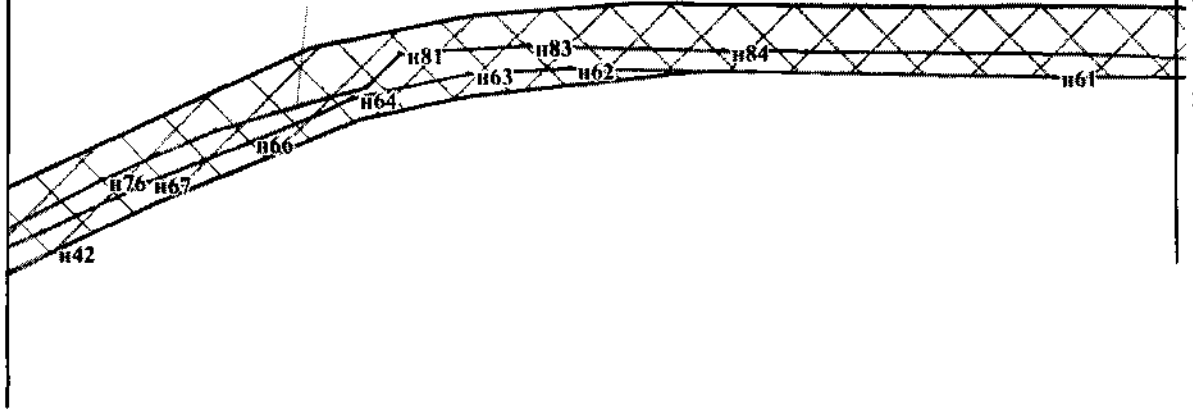

линия разрыва чертежа с фрагментом 4

линия разрыва чертежа с фрагментом 3

Фрагмент 4
 Масштаб 1:2000
 86:04:0000001:31224:3У4

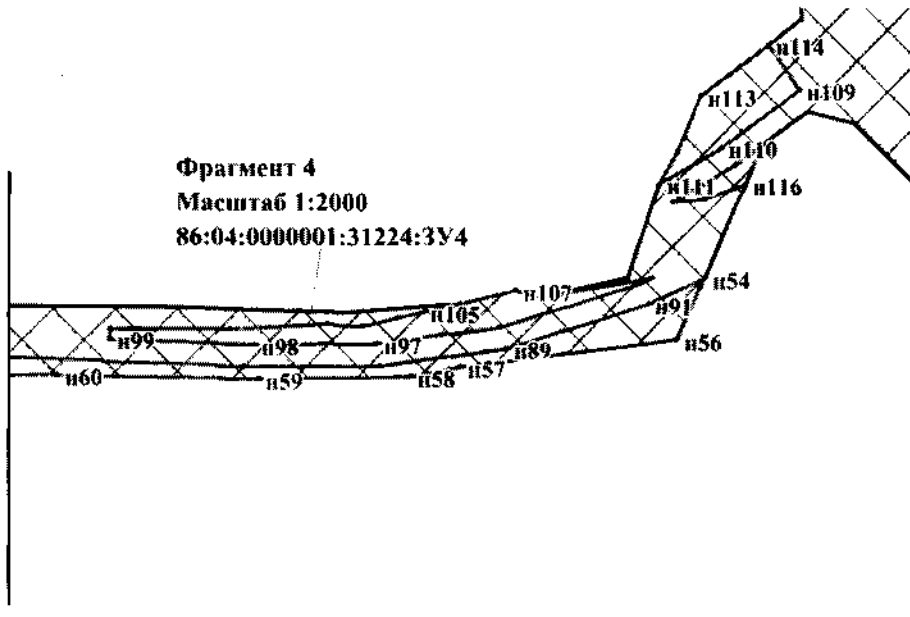

УСЛОВНЫЕ ОБОЗНАЧЕНИЯ:

$n/$ - поворотная точка
 • - образуемого земельного участка

86:04:0000001 - подпись кадастрового квартала

86:04:0000001:28544 - кадастровый номер земельного участка, согласно сведениям из ЕГРН

:4476:3У1 - условный номер образуемого земельного участка

□ - границы образуемых земельных участков

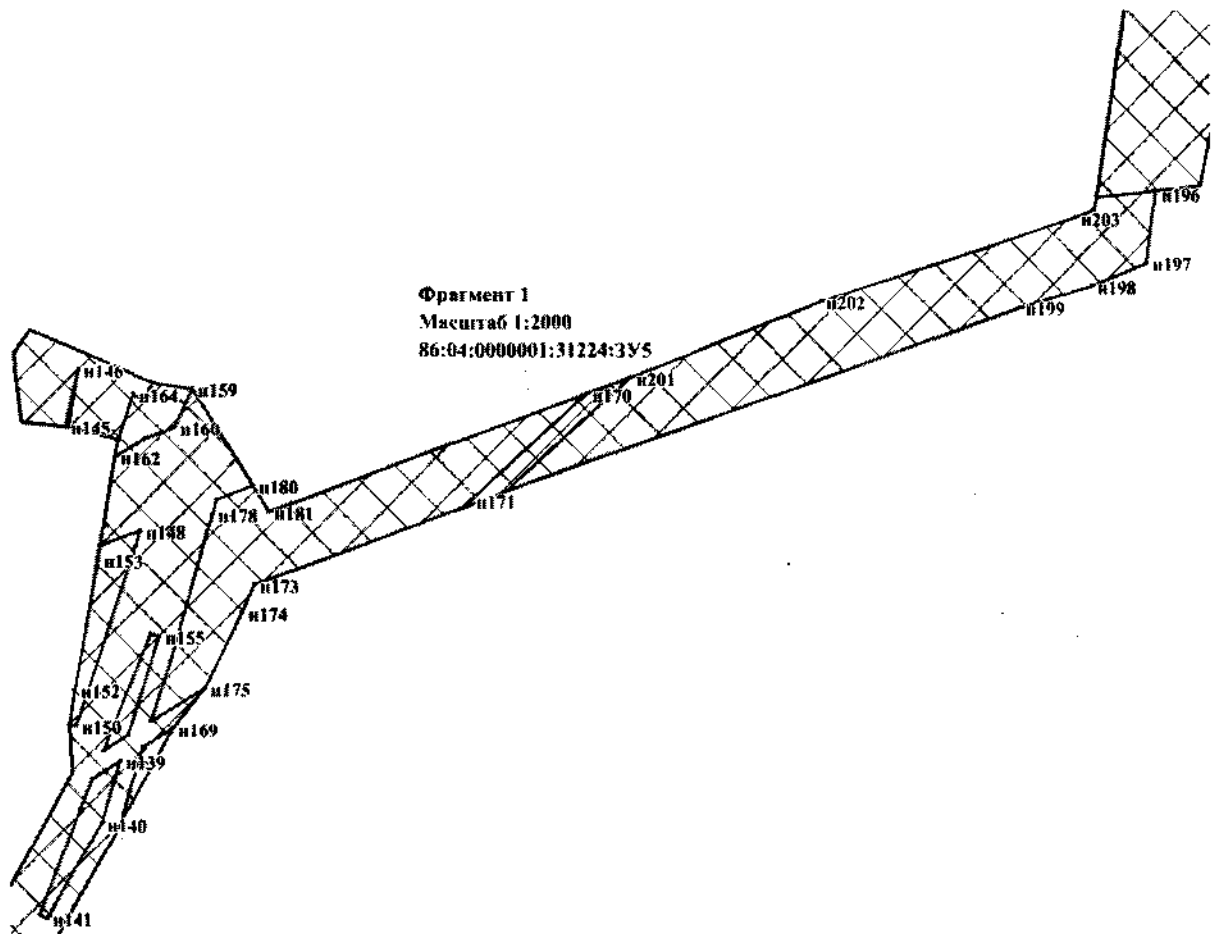

УСЛОВНЫЕ ОБОЗНАЧЕНИЯ:

- п/ - поворотная точка образуемого земельного участка
- 86:04:0000001 - подпись кадастрового квартала
- 86:04:0000001:28544 - кадастровый номер земельного участка, согласно сведениям из ЕГРН
- :4476:3У1 - условный номер образуемого земельного участка
-  - границы образуемых земельных участков

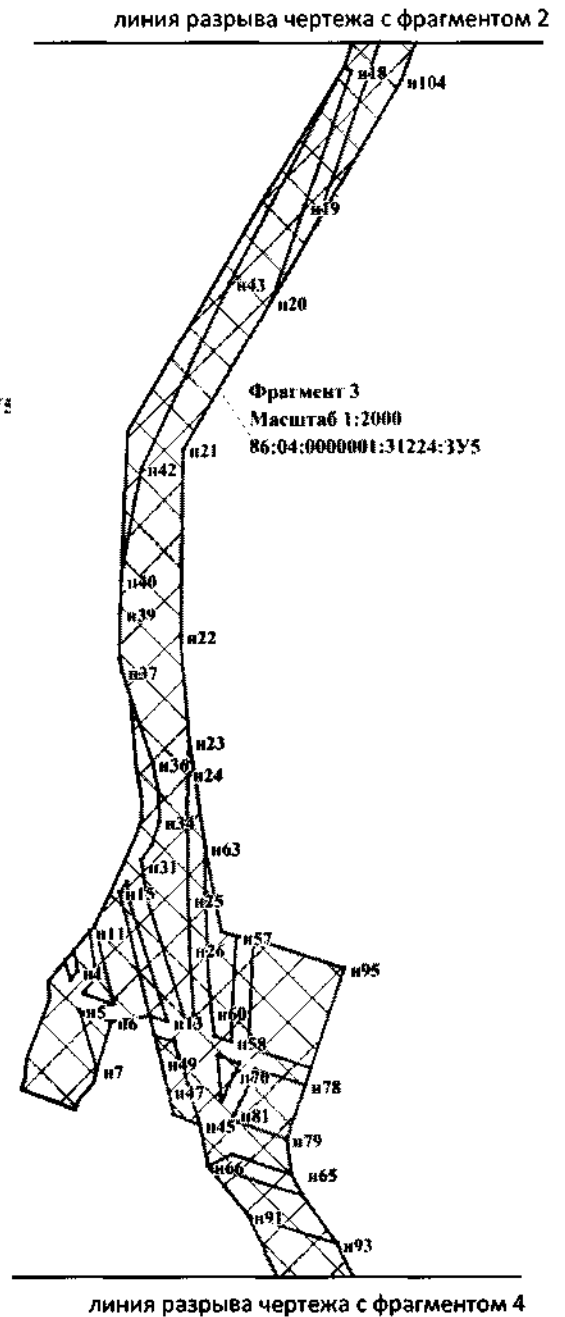
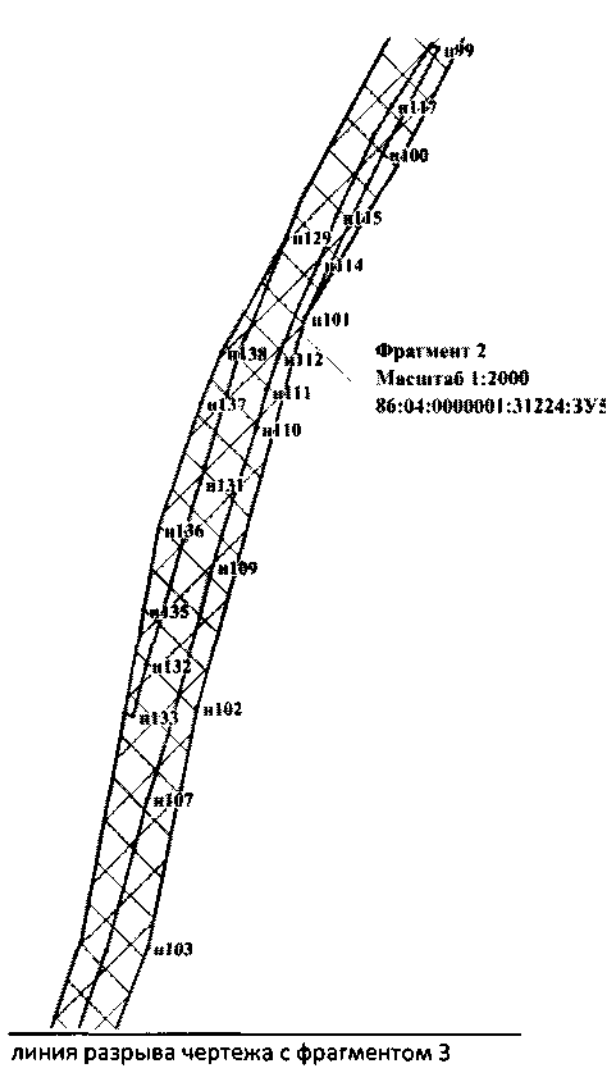

УСЛОВНЫЕ ОБОЗНАЧЕНИЯ:

- $n1$ - поворотная точка
- \square образуемого земельного участка
- 86:04:0000001 - подпись кадастрового квартала
- 86:04:0000001:28544 - кадастровый номер земельного участка, согласно сведениям из ЕГРН
- :4476:3У1 - условный номер образуемого земельного участка
-  - границы образуемых земельных участков

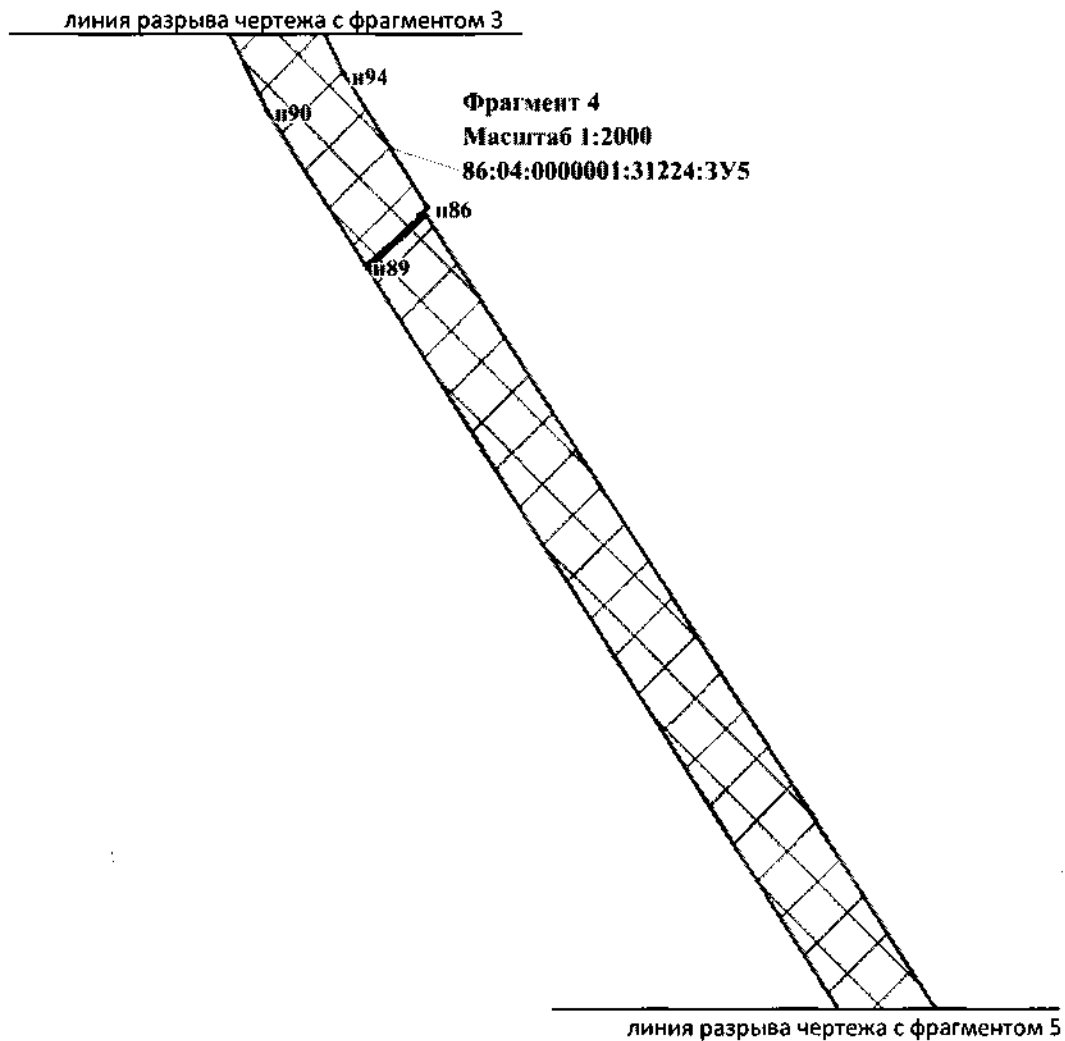

УСЛОВНЫЕ ОБОЗНАЧЕНИЯ:

- nI - поворотная точка образуемого земельного участка
- 86:04:0000001 - подпись кадастрового квартала
- 86:04:0000001:28544 - кадастровый номер земельного участка, согласно сведениям из ЕГРН
- :4476:3У1 - условный номер образуемого земельного участка
-  - границы образуемых земельных участков

линия разрыва чертежа с фрагментом 4

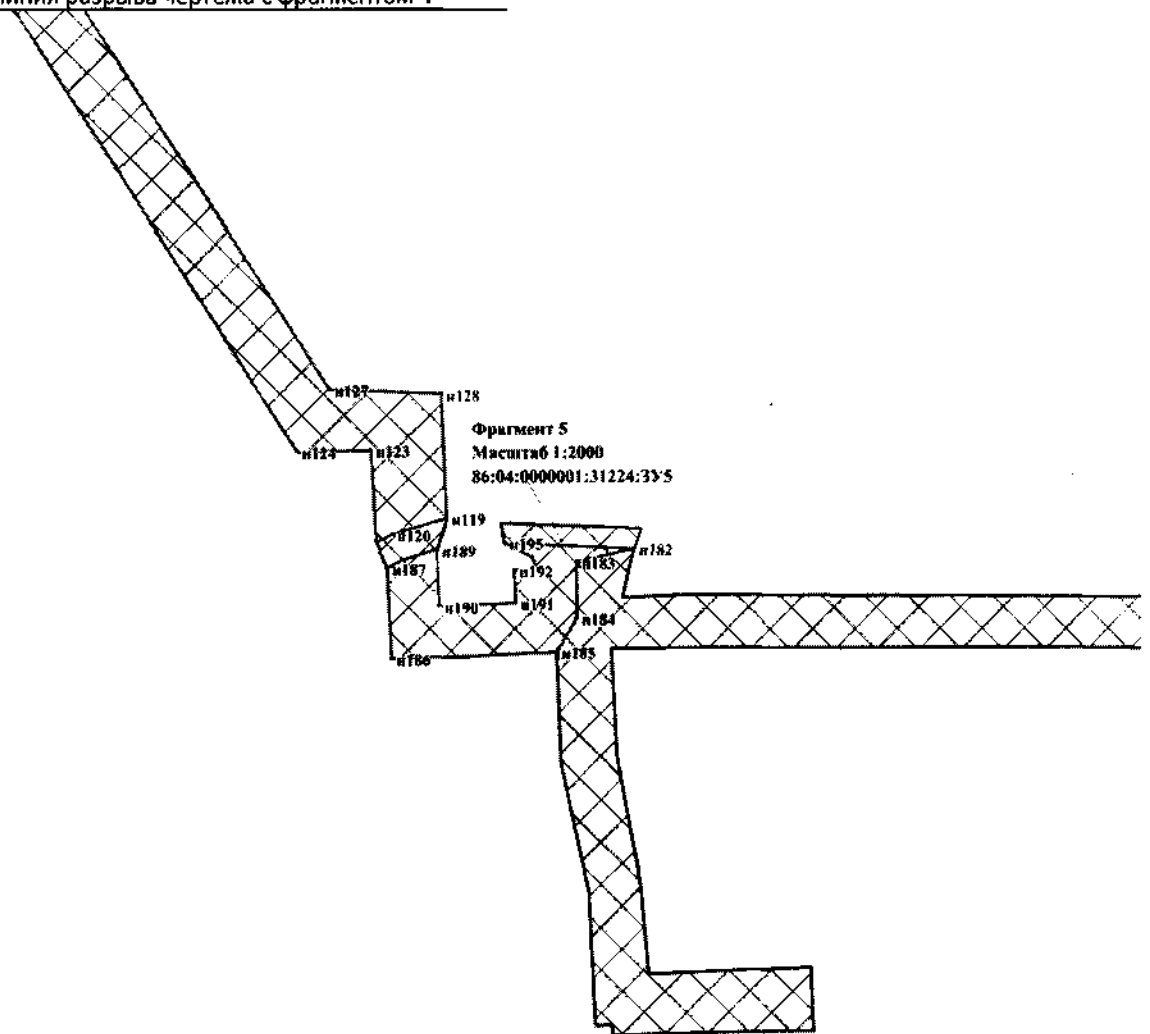

УСЛОВНЫЕ ОБОЗНАЧЕНИЯ:

- n1 - поворотная точка образуемого земельного участка
- 86:04:0000001 - номер кадастрового квартала
- 86:04:0000001:28544 - кадастровый номер земельного участка, согласно сведениям из ЕГРН
- :4476:3У1 - условный номер образуемого земельного участка
- границы образуемых земельных участков

Фрагмент 1
 Масштаб 1:2000
 86:04:0000001:31224:3У19

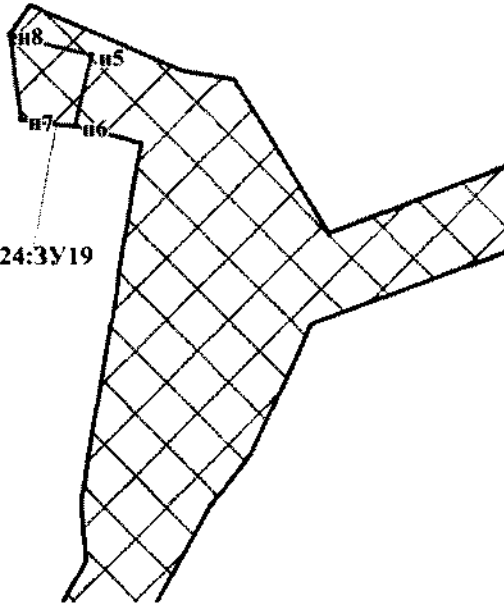

Фрагмент 2
 Масштаб 1:2000
 86:04:0000001:31224:3У19

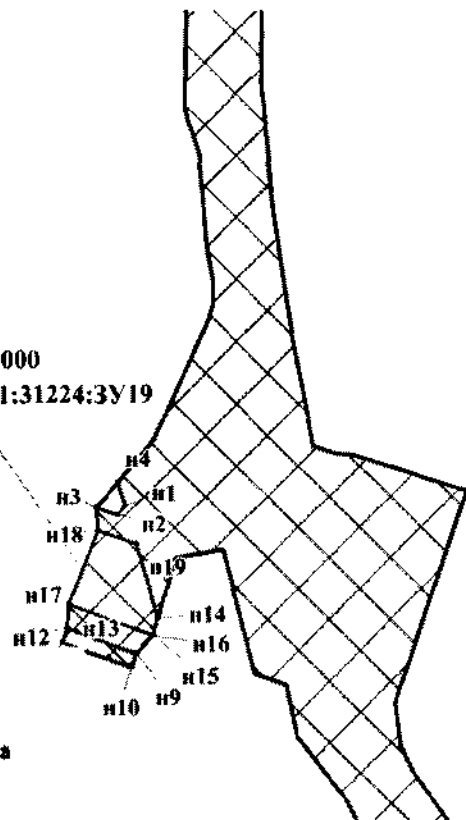

УСЛОВНЫЕ ОБОЗНАЧЕНИЯ:

- n1 - поворотная точка образуемого земельного участка
- - поворотная точка образуемого земельного участка
- 86:04:0000001 - подпись кадастрового квартала
- 86:04:0000001:28544 - кадастровый номер земельного участка, согласно сведениям из ЕГРН
- :4476:3У1 - условный номер образуемого земельного участка
- - границы образуемых земельных участков

Фрагмент 1
 Масштаб 1:2000
 86:04:0000001:21785:3У1

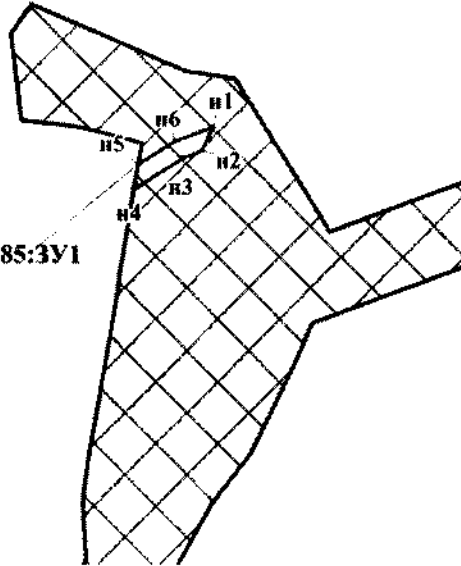

Фрагмент 1
 Масштаб 1:2000
 86:04:0000001:21791:3У1

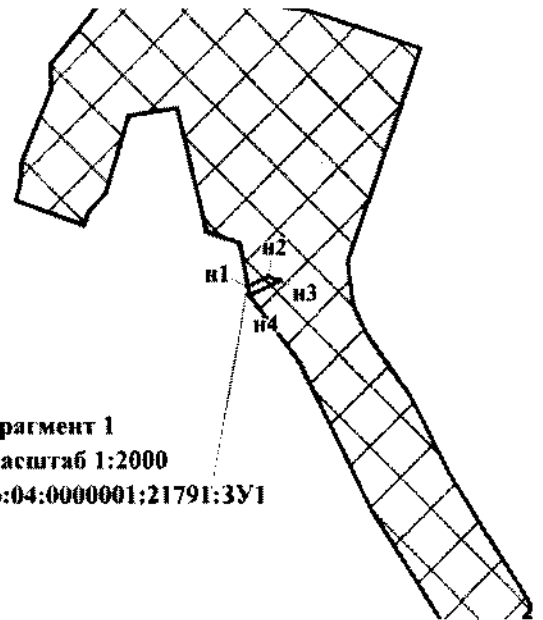

УСЛОВНЫЕ ОБОЗНАЧЕНИЯ:

- n1* - поворотная точка образуемого земельного участка
- 86:04:0000001 - подпись кадастрового квартала
- 86:04:0000001:21544 - кадастровый номер земельного участка, согласно сведениям из ЕГРН
- :4476:3У1 - условный номер образуемого земельного участка
-  - границы образуемых земельных участков

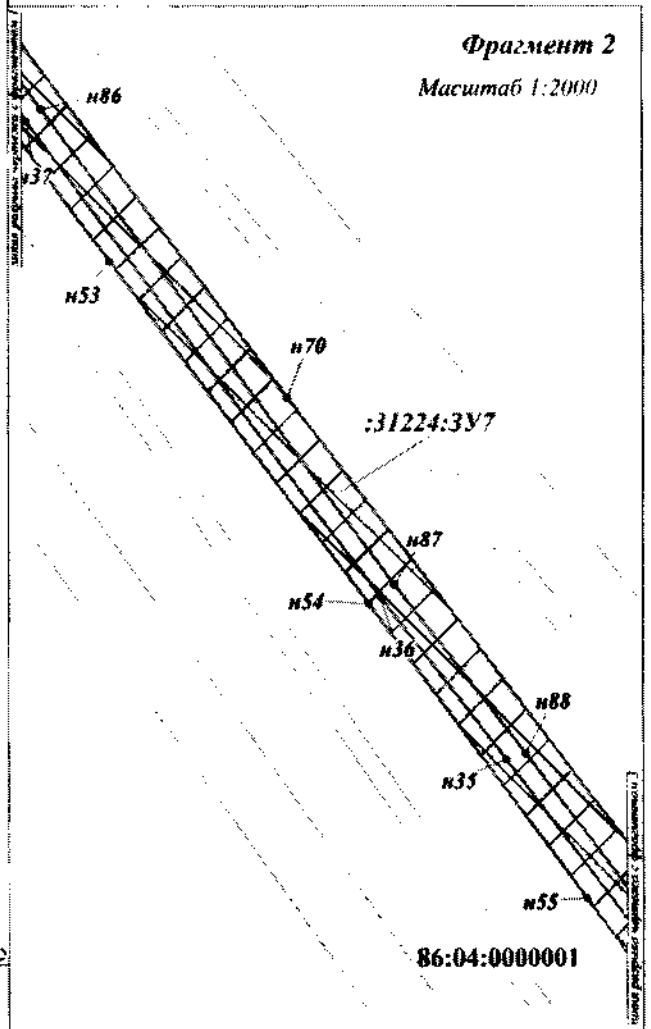
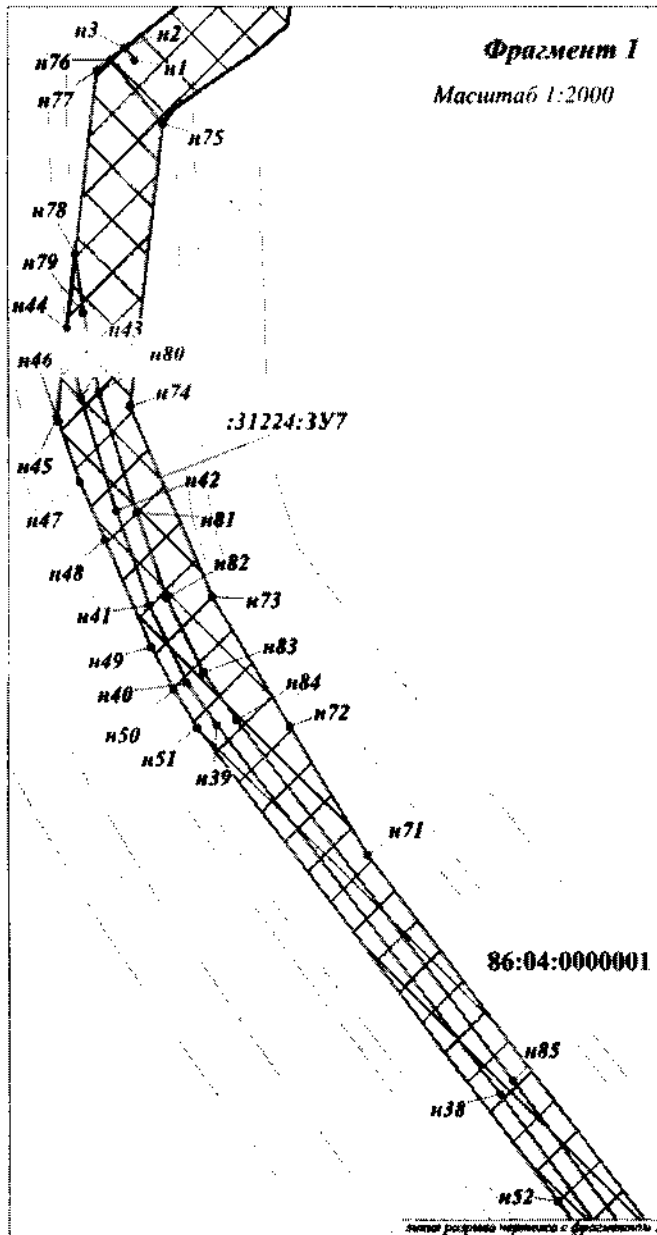

УСЛОВНЫЕ ОБОЗНАЧЕНИЯ:

n1 - поворотная точка образуемого земельного участка

86:04:0000001 - подпись кадастрового квартала

86:04:0000001:28544 - кадастровый номер земельного участка, согласно сведениям из ЕГРН

:4476:3У1 - условный номер образуемого земельного участка

 - границы образуемых земельных участков

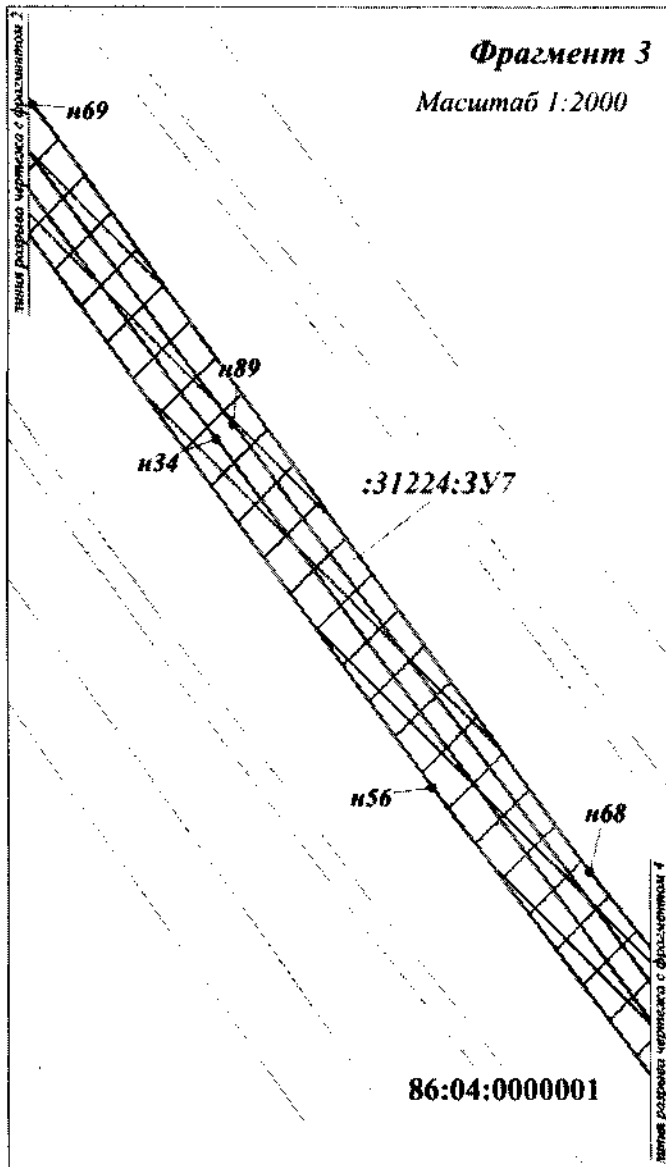
**УСЛОВНЫЕ ОБОЗНАЧЕНИЯ:**

н1 - поворотная точка
• образуемого земельного участка

86:04:0000001 - подпись кадастрового квартала

86:04:0000001:28544 - кадастровый номер земельного участка, согласно сведениям из ЕГРН

:4476:3У1 - условный номер образуемого земельного участка

□ - границы образуемых земельных участков

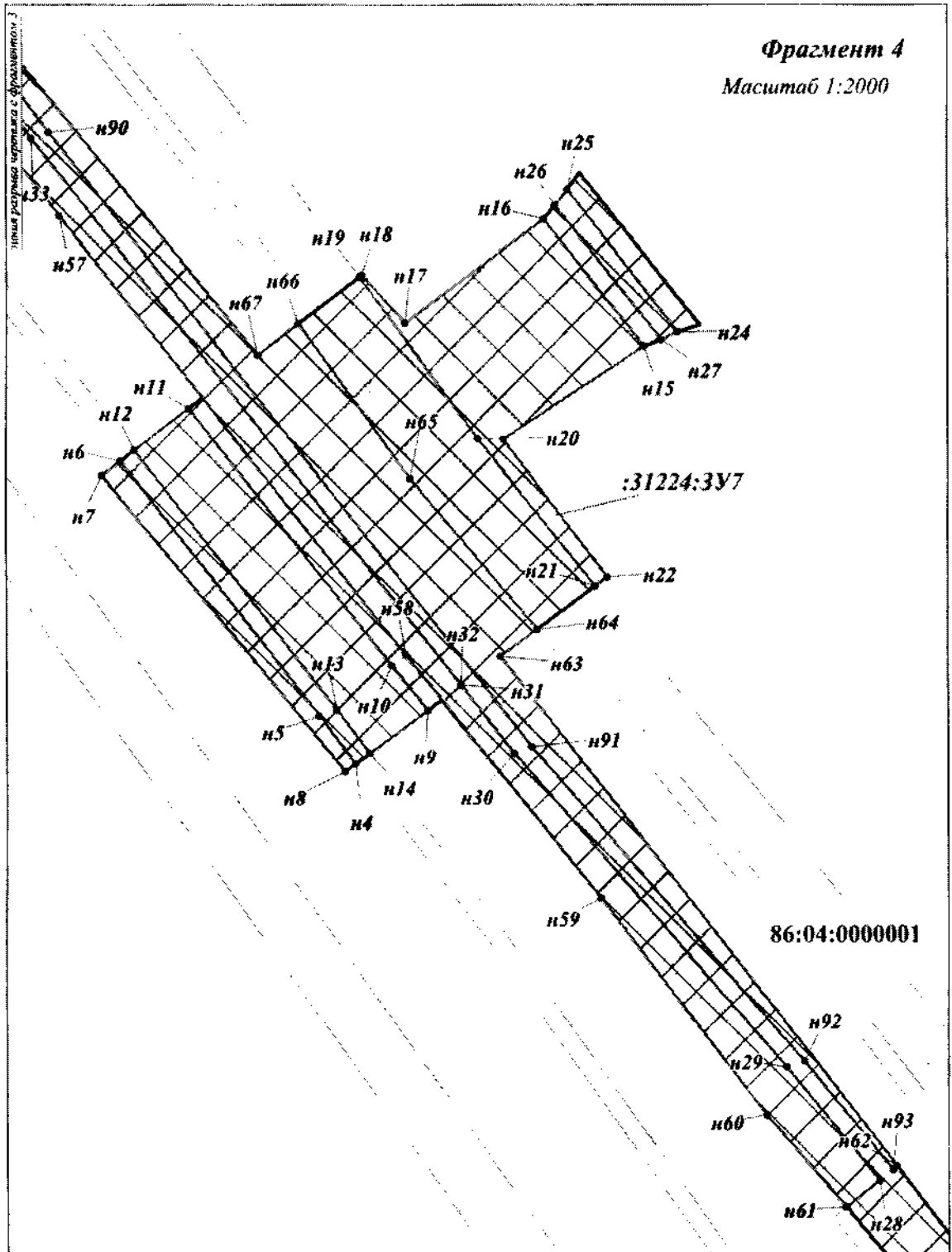
**УСЛОВНЫЕ ОБОЗНАЧЕНИЯ:**

 *n1* - поворотная точка образуемого земельного участка

86:04:0000001 - подпись кадастрового квартала

86:04:0000001:28544 - кадастровый номер земельного участка, согласно сведениям из ЕГРН

:4476:3У1 - условный номер образуемого земельного участка

 - границы образуемых земельных участков

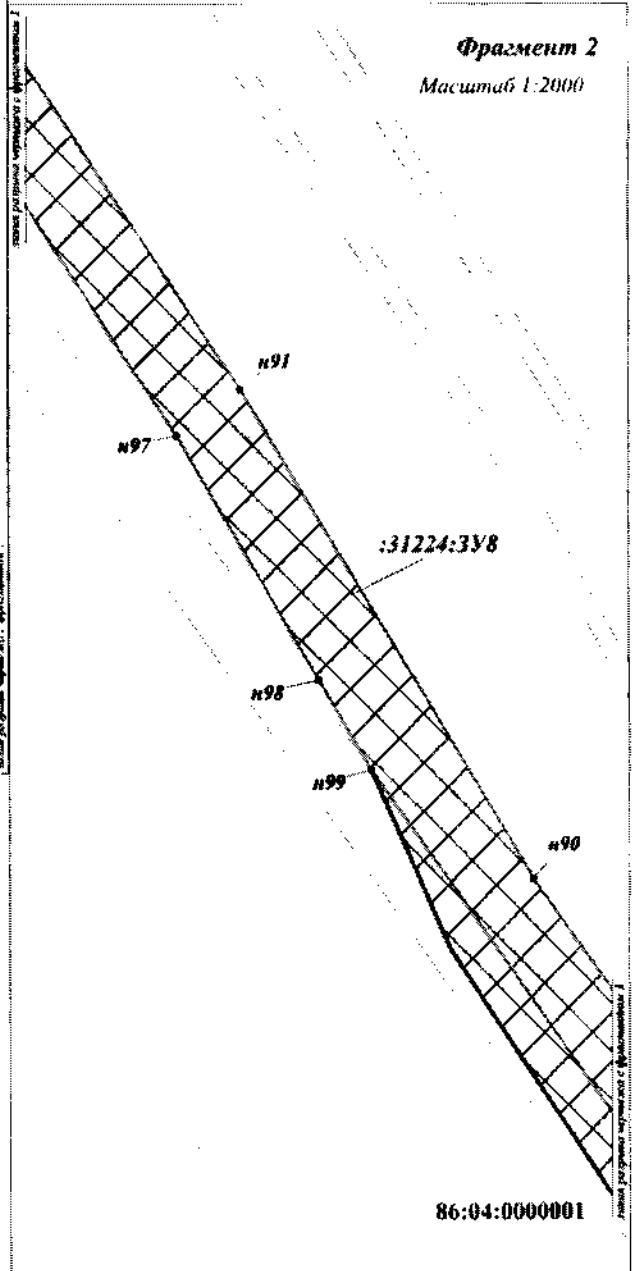
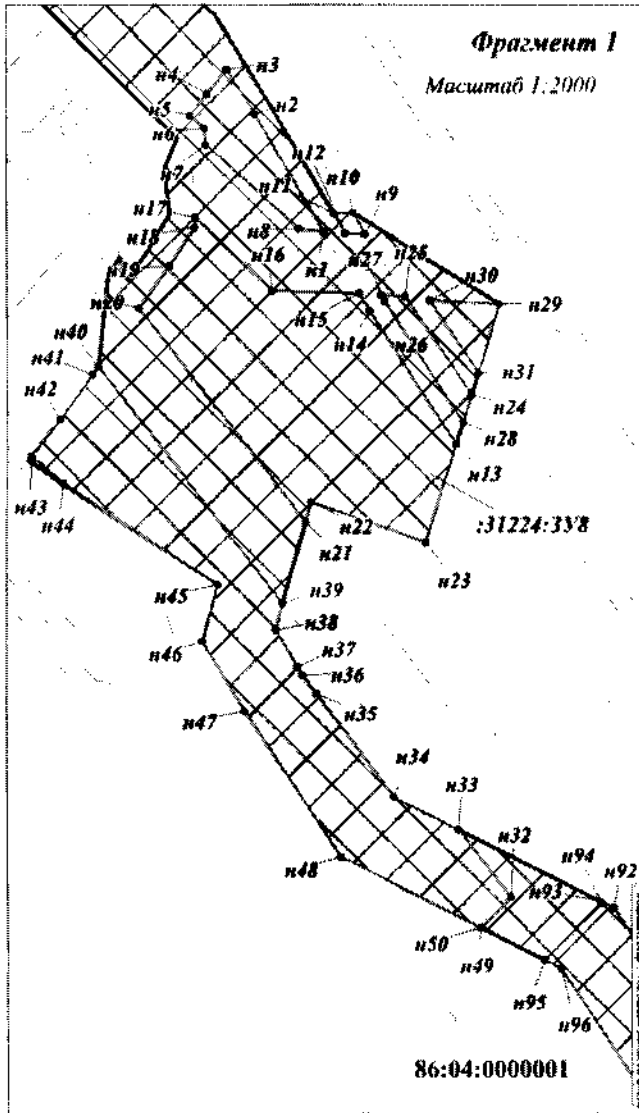

УСЛОВНЫЕ ОБОЗНАЧЕНИЯ:

n1 - поворотная точка образуемого земельного участка

86:04:0000001 - подпись кадастрового квартала

86:04:0000001:28544 - кадастровый номер земельного участка, согласно сведениям из ЕИРН

:4476:3У1 - условный номер образуемого земельного участка

 - границы образуемых земельных участков

Фрагмент 3

Масштаб 1:2000

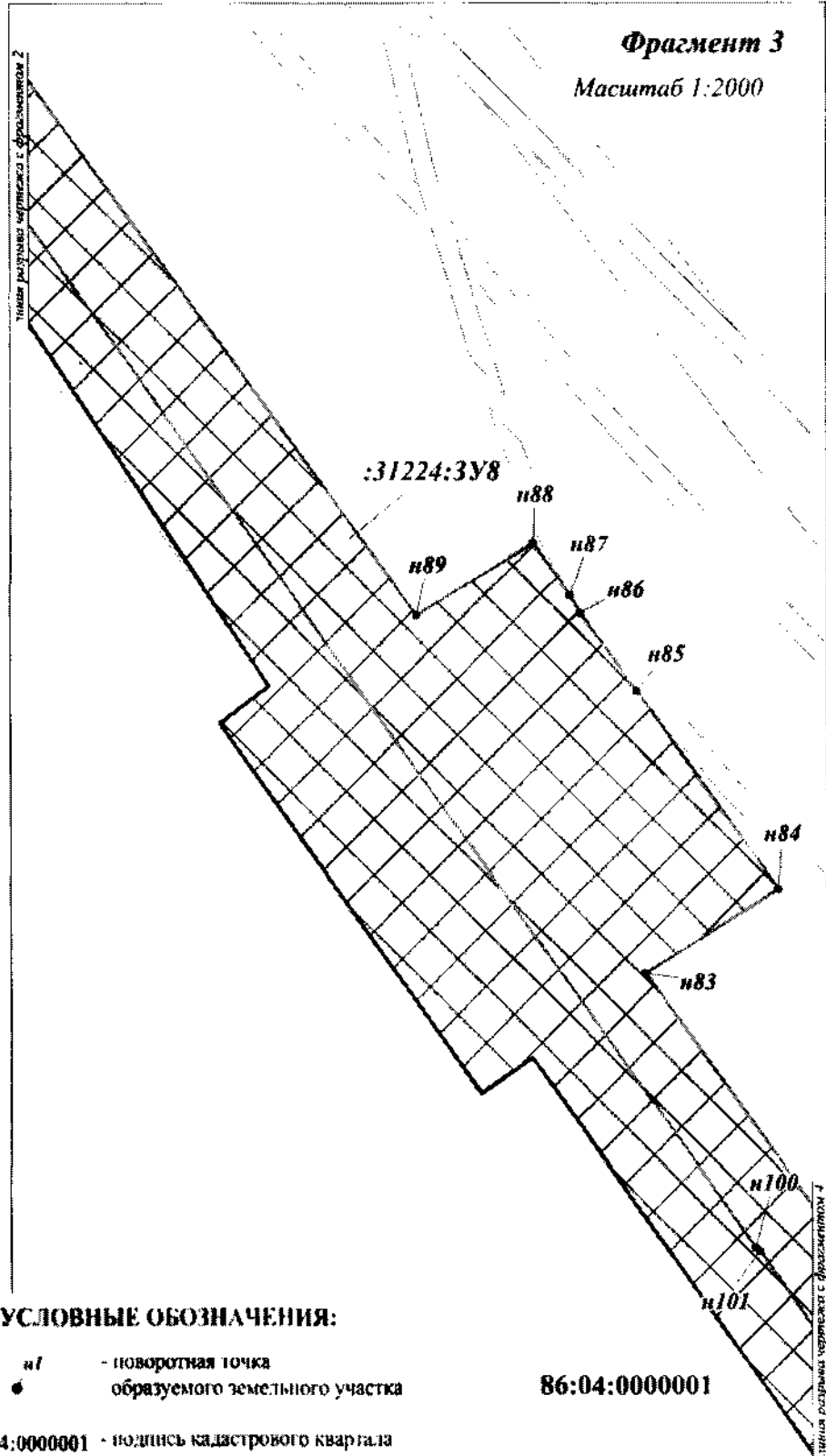

УСЛОВНЫЕ ОБОЗНАЧЕНИЯ:

- н1 - поворотная точка образуемого земельного участка
- - поворотная точка образуемого земельного участка
- 86:04:0000001 - код кадастрового квартала
- 86:04:0000001:28544 - кадастровый номер земельного участка, согласно сведениям из ЕГРН
- :4476:3У1 - условный номер образуемого земельного участка
- - границы образуемых земельных участков

86:04:0000001

Фрагмент 4
Масштаб 1:2000

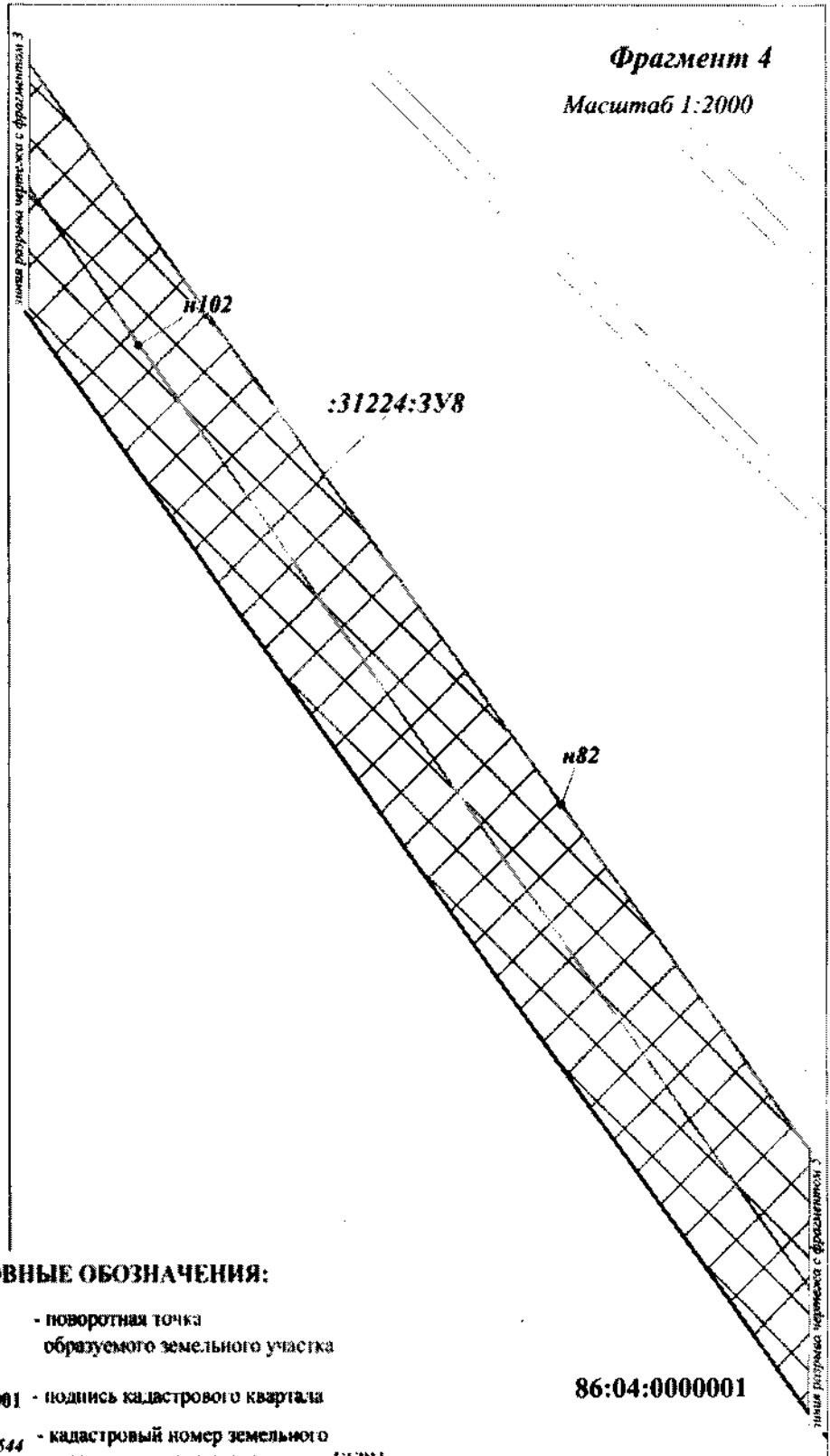

УСЛОВНЫЕ ОБОЗНАЧЕНИЯ:

- n1** - поворотная точка образуемого земельного участка
- 86:04:0000001** - подпись кадастрового квартала
- 86:04:0000001:28544** - кадастровый номер земельного участка, согласно сведениям из ЕИРН
- :4476:3У1** - условный номер образуемого земельного участка
- границы образуемых земельных участков

86:04:0000001

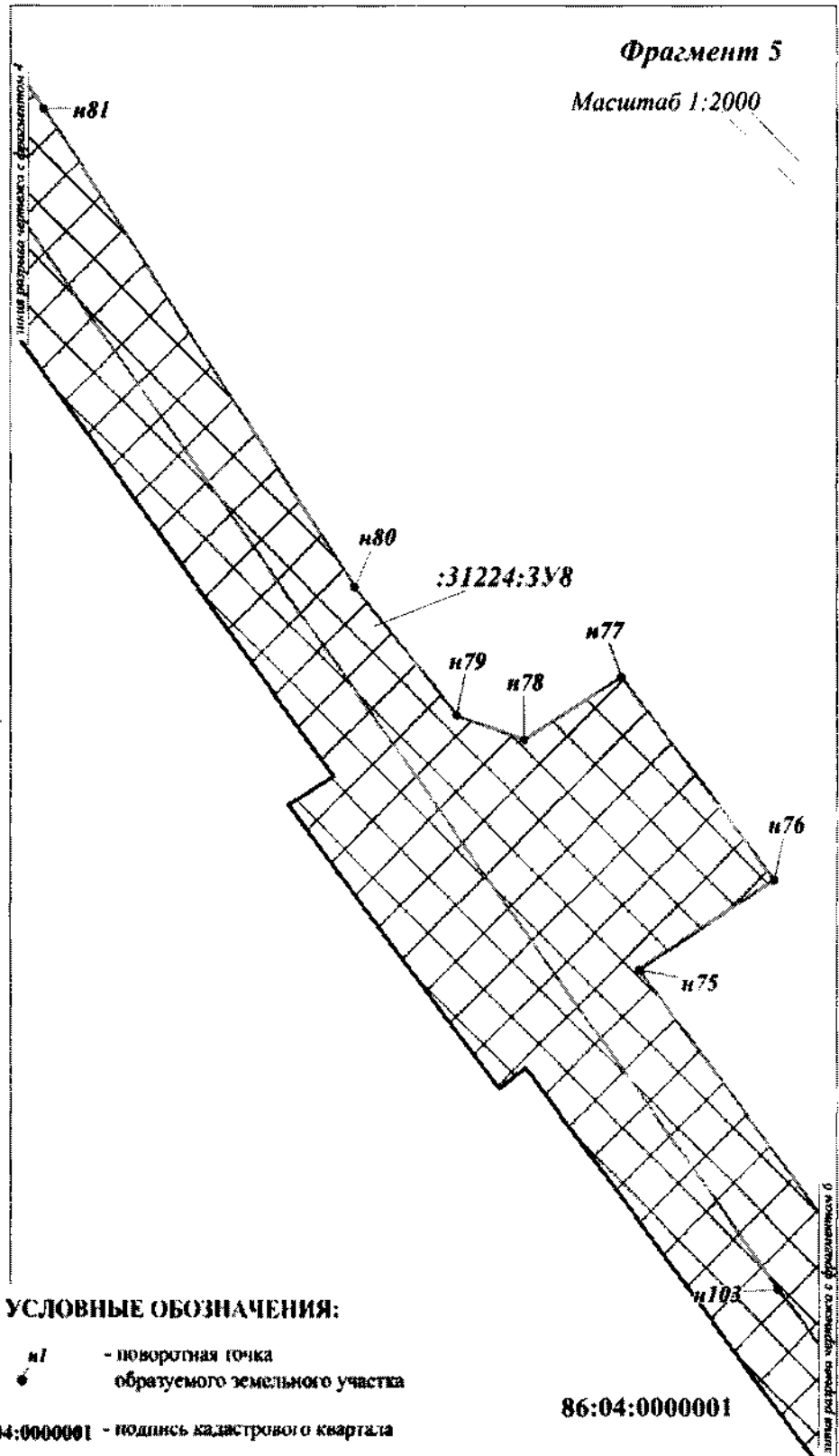
**УСЛОВНЫЕ ОБОЗНАЧЕНИЯ:**

- n1** - поворотная точка
- - поворотная точка образуемого земельного участка
- 86:04:0000001** - номер кадастрового квартала
- 86:04:0000001:28544** - кадастровый номер земельного участка, согласно сведениям из ЕГРН
- :4476:3У1** - условный номер образуемого земельного участка
- границы образуемых земельных участков

Фрагмент 6
 Масштаб 1:2000

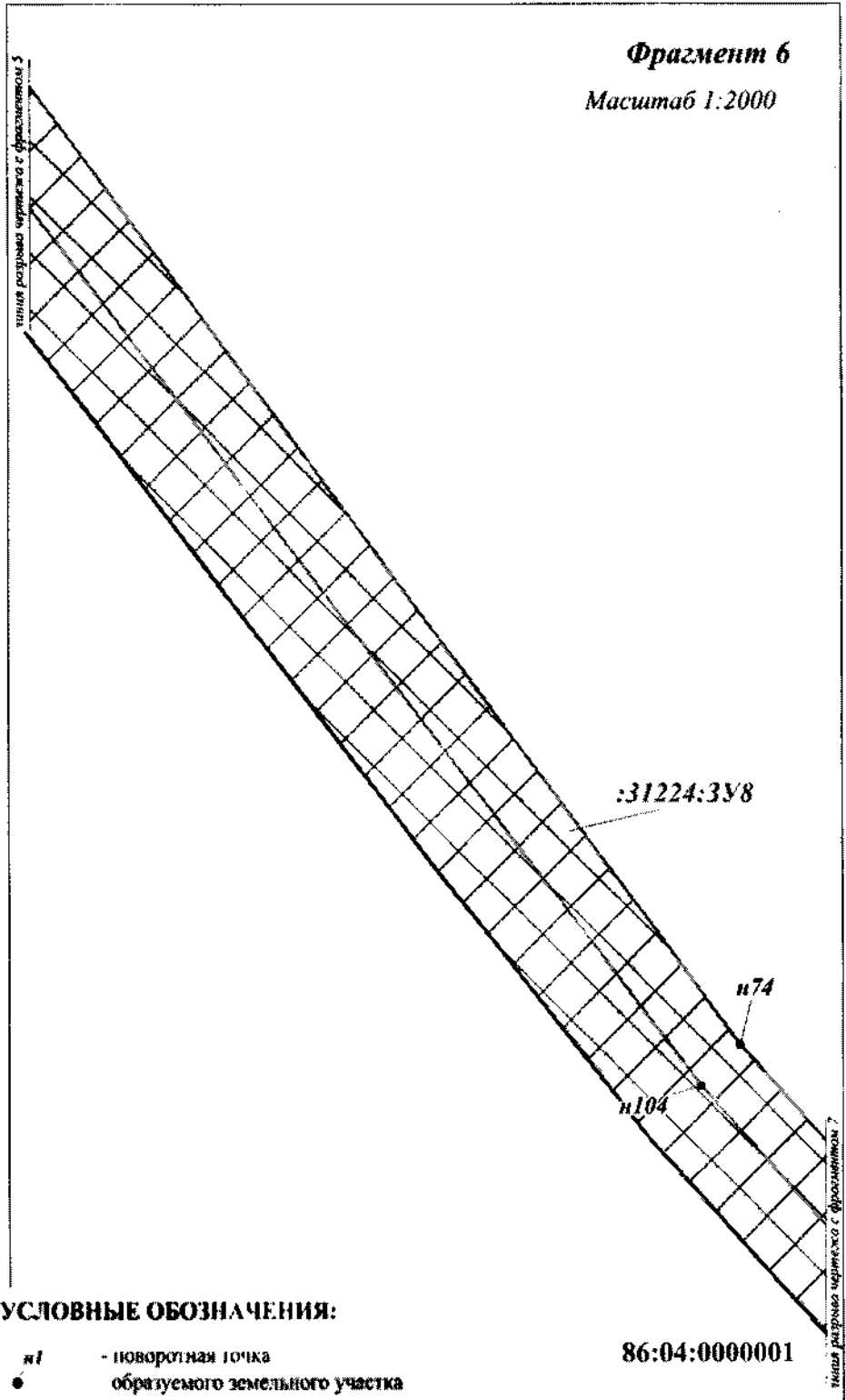

УСЛОВНЫЕ ОБОЗНАЧЕНИЯ:

- п1 - поворотная точка образуемого земельного участка
- 86:04:0000001 - подпись кадастрового квартала
- 86:04:0000001:28344 - кадастровый номер земельного участка, согласно сведениям из ЕГРН
- :4476:3У1 - условный номер образуемого земельного участка
- границы образуемых земельных участков

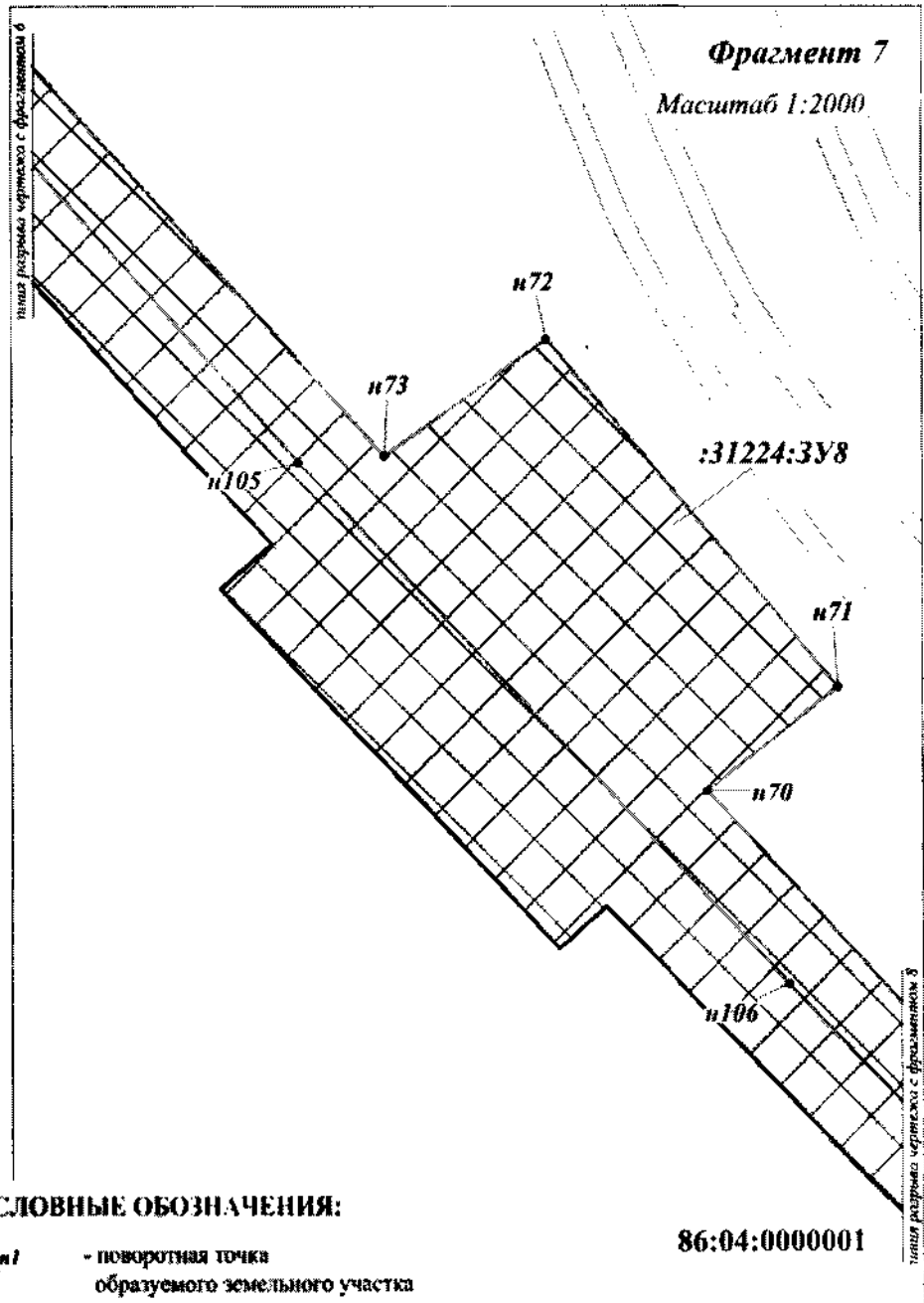

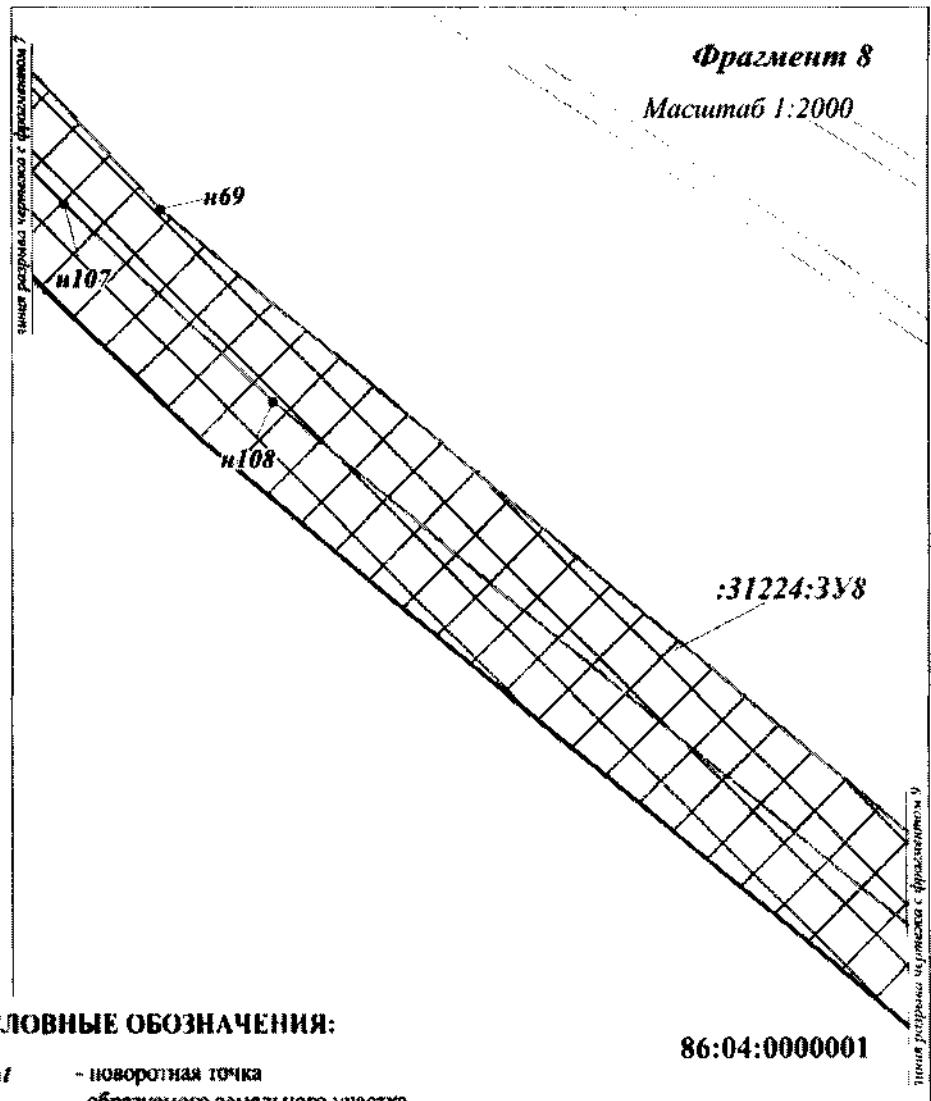
**УСЛОВНЫЕ ОБОЗНАЧЕНИЯ:**

- и*i* - поворотная точка образуемого земельного участка
- - поворотная точка образуемого земельного участка
- 86:04:0000001 - подпись кадастрового квартала
- 86:04:0000001:28544 - кадастровый номер земельного участка, согласно сведениям из ЕГРН
- :4476:3У1 - условный номер образуемого земельного участка
- границы образуемых земельных участков

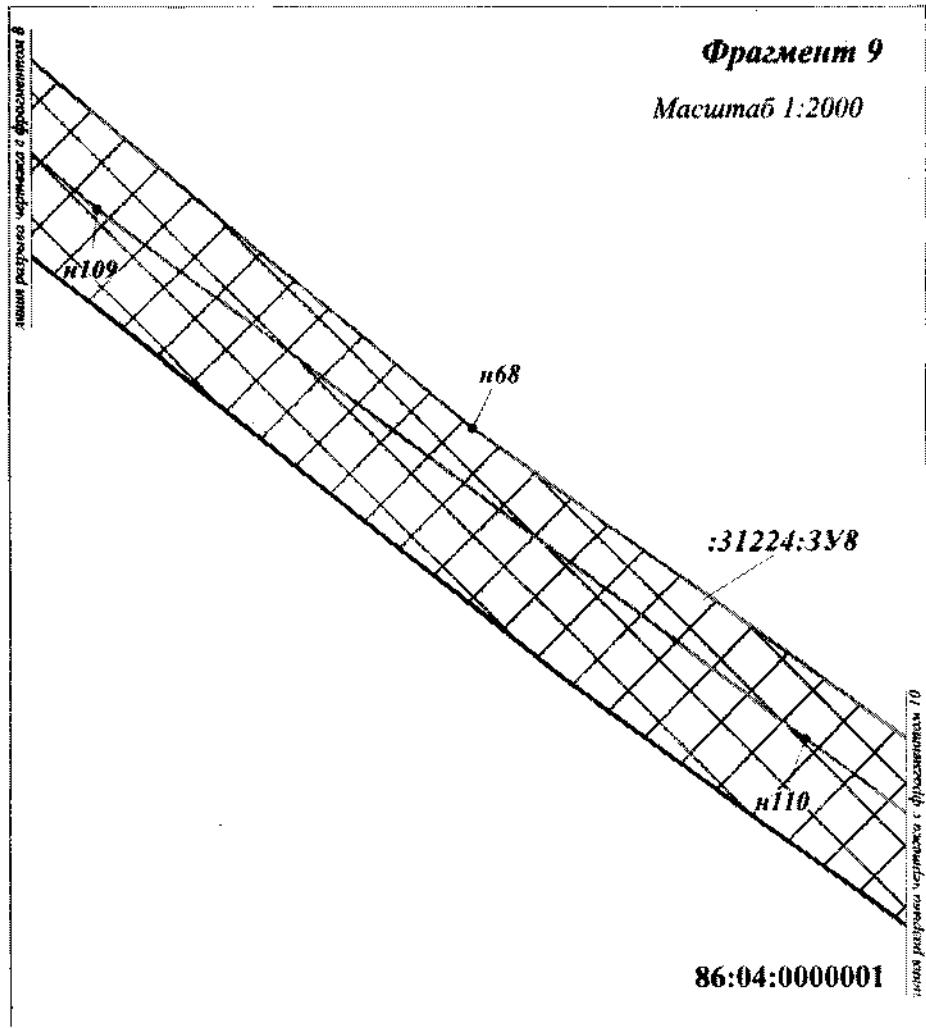
**УСЛОВНЫЕ ОБОЗНАЧЕНИЯ:**

- п1 - поворотная точка образуемого земельного участка
- 86:04:0000001 - подпись кадастрового квартала
- 86:04:0000001:28544 - кадастровый номер земельного участка, согласно сведениям из ЕИРН
- :4476:3У1 - условный номер образуемого земельного участка
-  - границы образуемых земельных участков

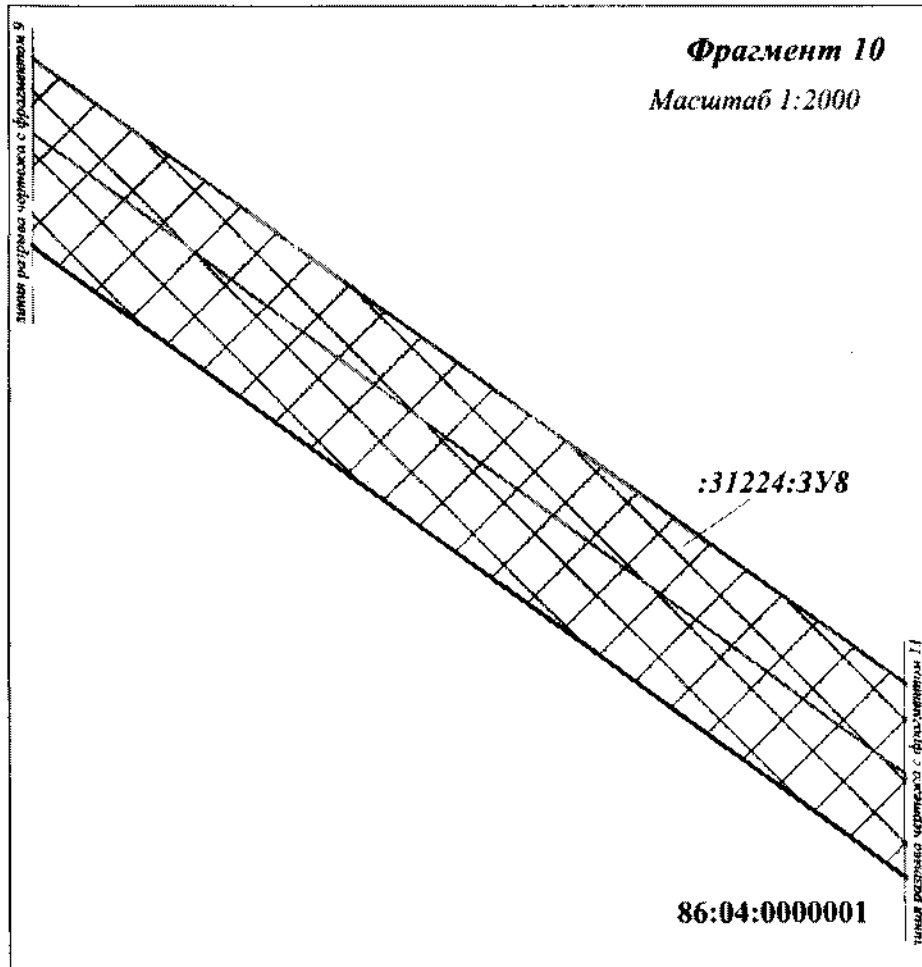
**УСЛОВНЫЕ ОБОЗНАЧЕНИЯ:**

- n1 - поворотная точка образуемого земельного участка
- 86:04:0000001 - подпись кадастрового квартала
- 86:04:0000001:28543 - кадастровый номер земельного участка, согласно сведениям из Единого государственного реестра недвижимости
- :4476:3У1 - условный номер образуемого земельного участка
- границы образуемых земельных участков

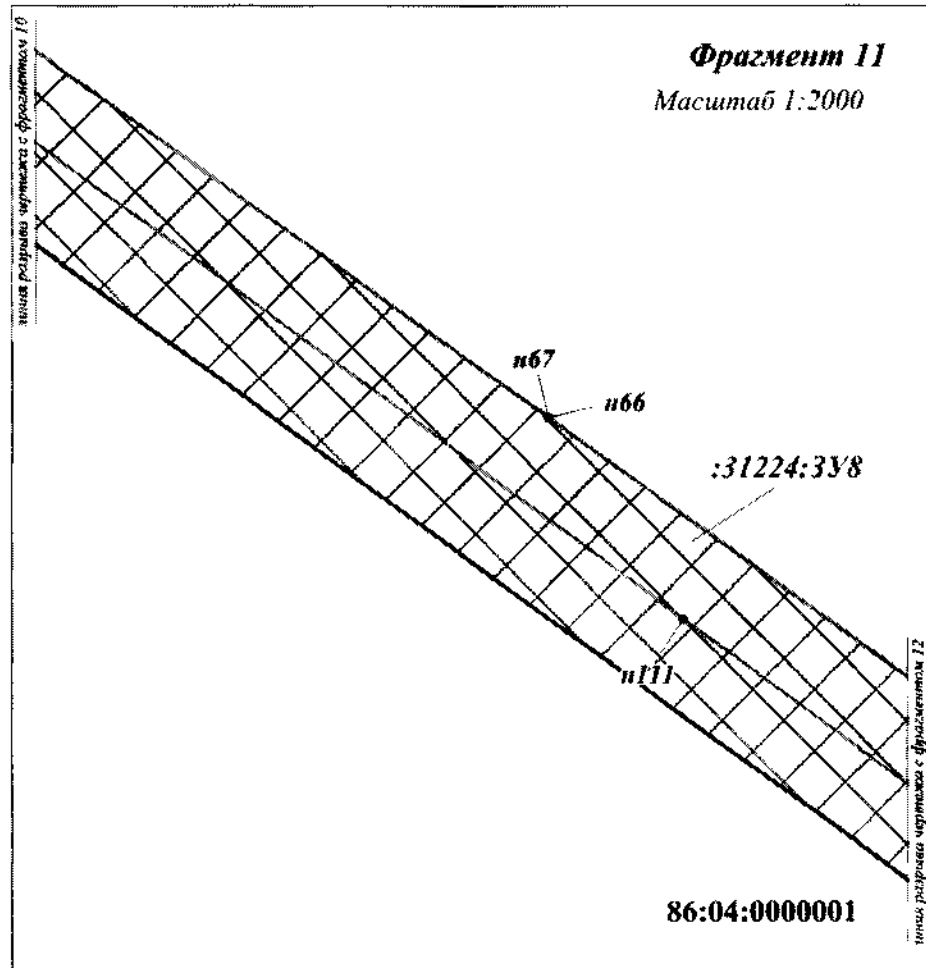

УСЛОВНЫЕ ОБОЗНАЧЕНИЯ:

- п1** - поворотная точка
- б** - образуемый земельный участок
- 86:04:0000001** - подпись кадастрового квартала
- 86:04:0000001:28544** - кадастровый номер земельного участка, согласно сведениям из ЕГРН
- :4474:3У1** - условный номер образуемого земельного участка
-  - границы образуемых земельных участков

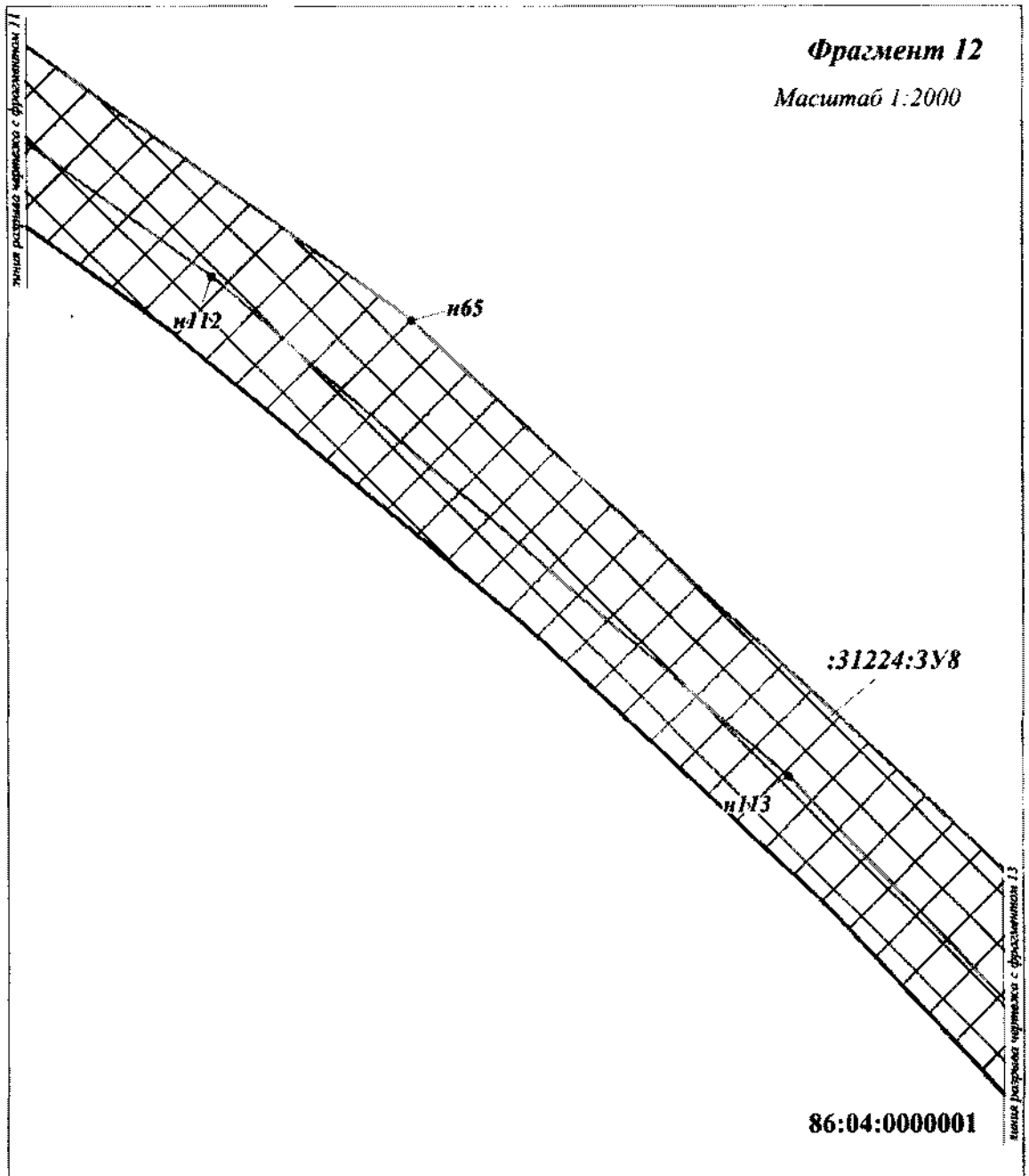
**УСЛОВНЫЕ ОБОЗНАЧЕНИЯ:**

n1 - поворотная точка
обратуемого земельного участка

86:04:0000001 - подпись кадастрового квартала

86:04:0000001:28544 - кадастровый номер земельного
участка, согласно сведениям из ЕГРН

:4476:3У1 - условный номер образуемого
земельного участка

 - границы образуемых
земельных участков

Фрагмент 13
 Масштаб 1:2000

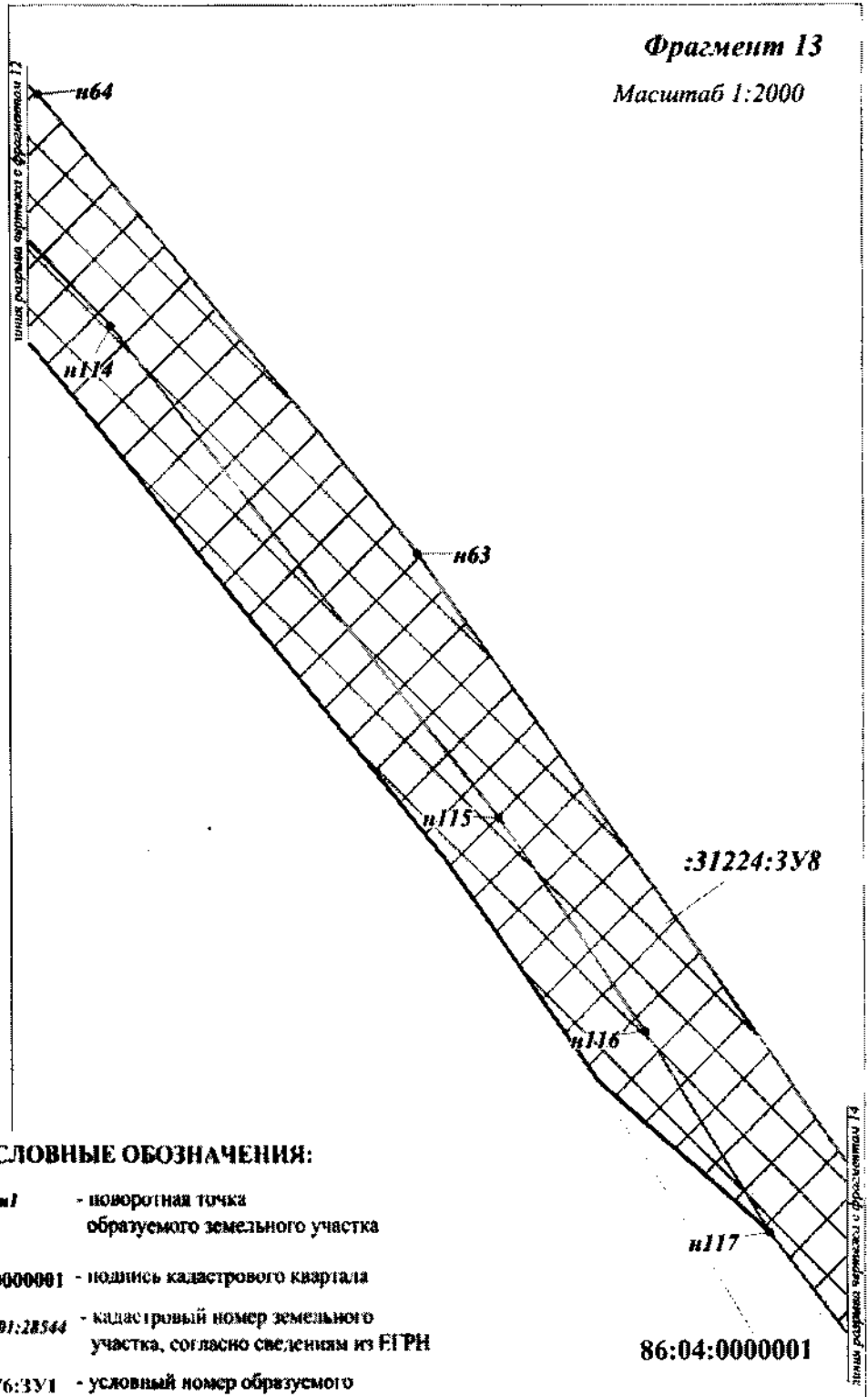

УСЛОВНЫЕ ОБОЗНАЧЕНИЯ:

- n1** - поворотная точка образуемого земельного участка
- 86:04:0000001** - подпись кадастрового квартала
- 86:04:0000001:28544** - кадастровый номер земельного участка, согласно сведениям из ЕИРН
- :4476:3У1** - условный номер образуемого земельного участка
-  - границы образуемых земельных участков

86:04:0000001

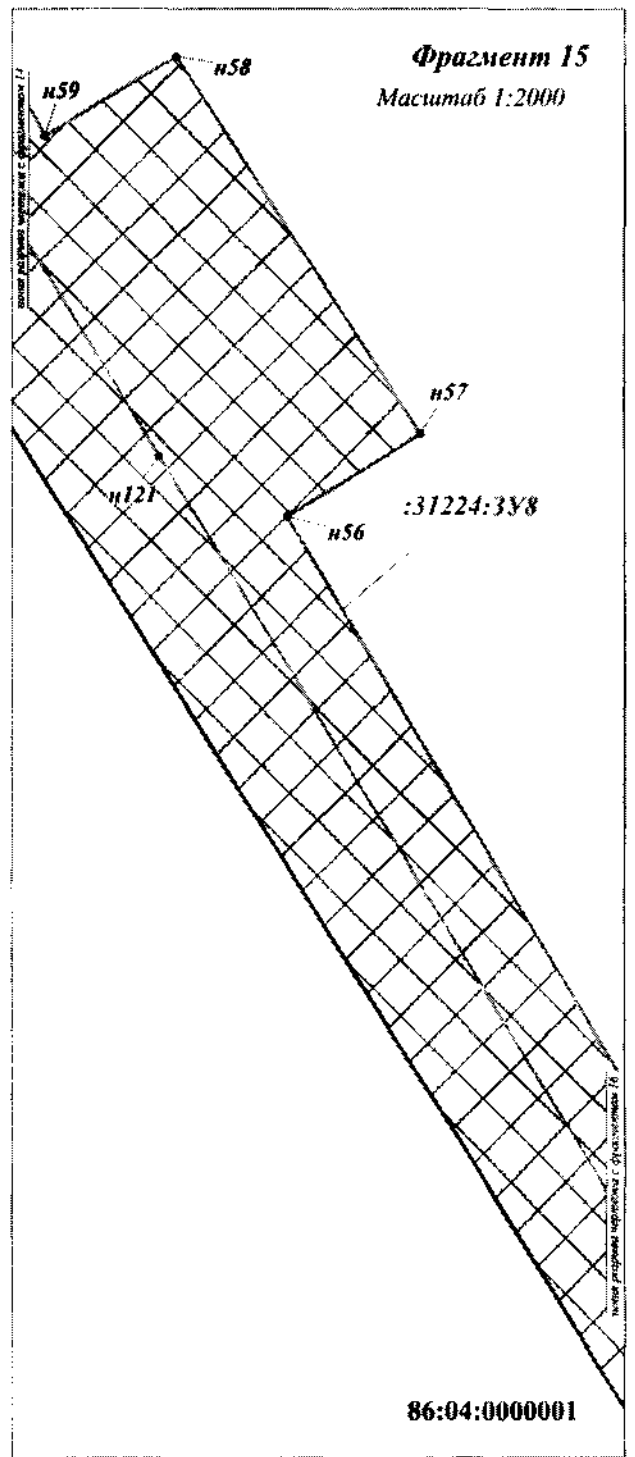
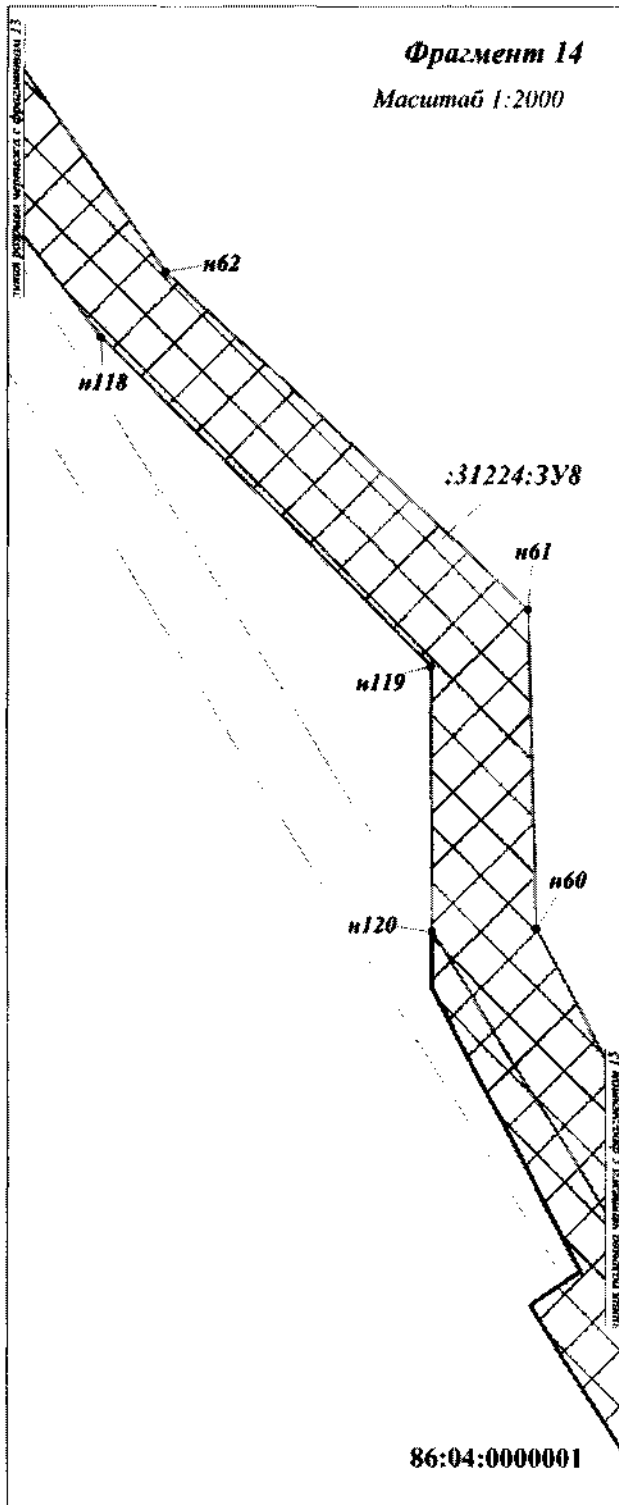

УСЛОВНЫЕ ОБОЗНАЧЕНИЯ:

- n1 - поворотная точка образуемого земельного участка
- 6 - поворотная точка образуемого земельного участка
- 86:04:0000001 - подпись кадастрового квартала
- 86:04:0000001:28544 - кадастровый номер земельного участка, согласно сведениям из ЕГРН
- :4476:3У1 - условный номер образуемого земельного участка
-  - границы образуемых земельных участков

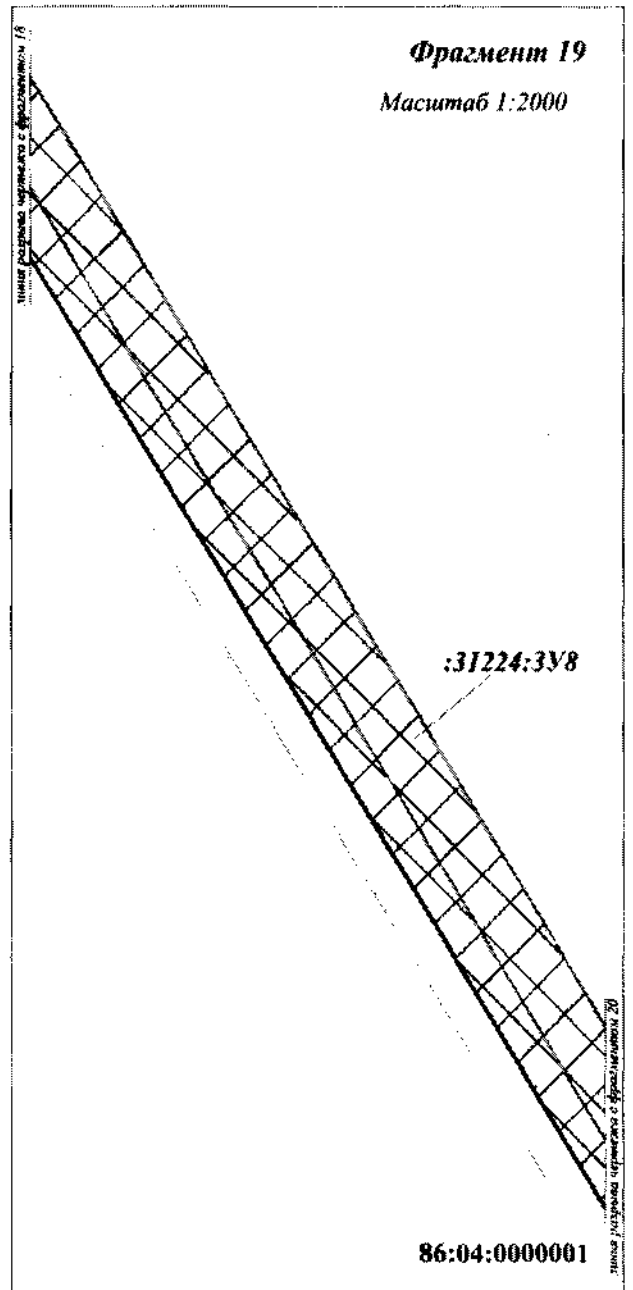
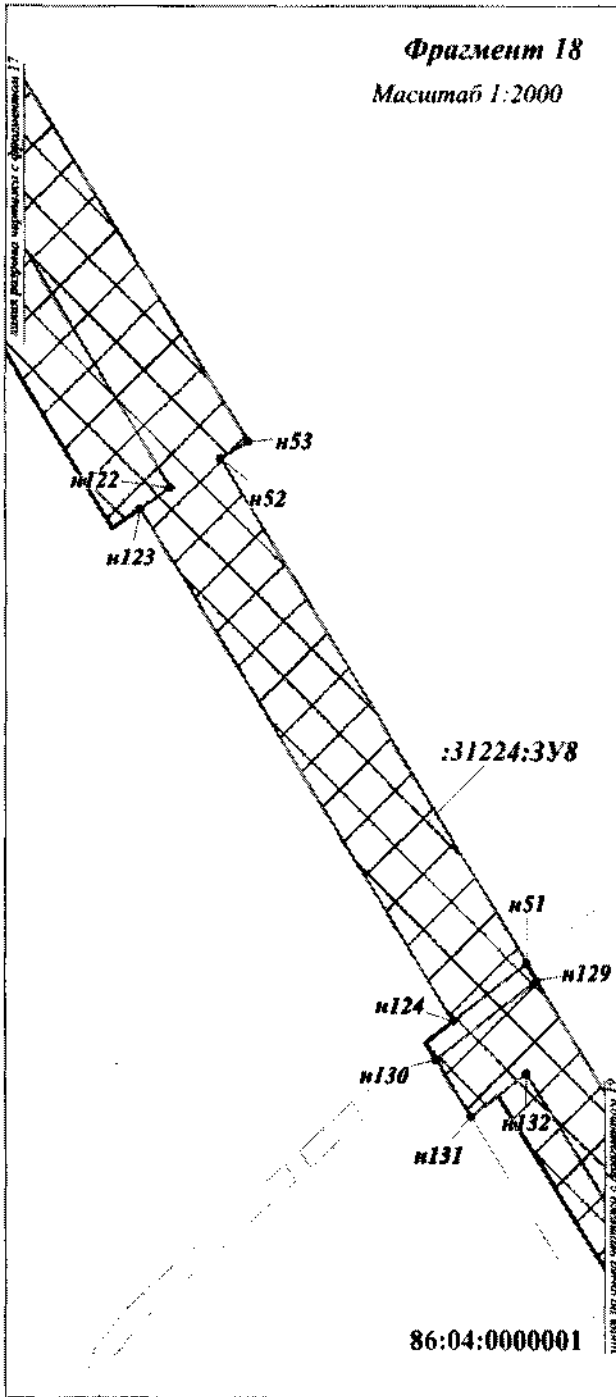

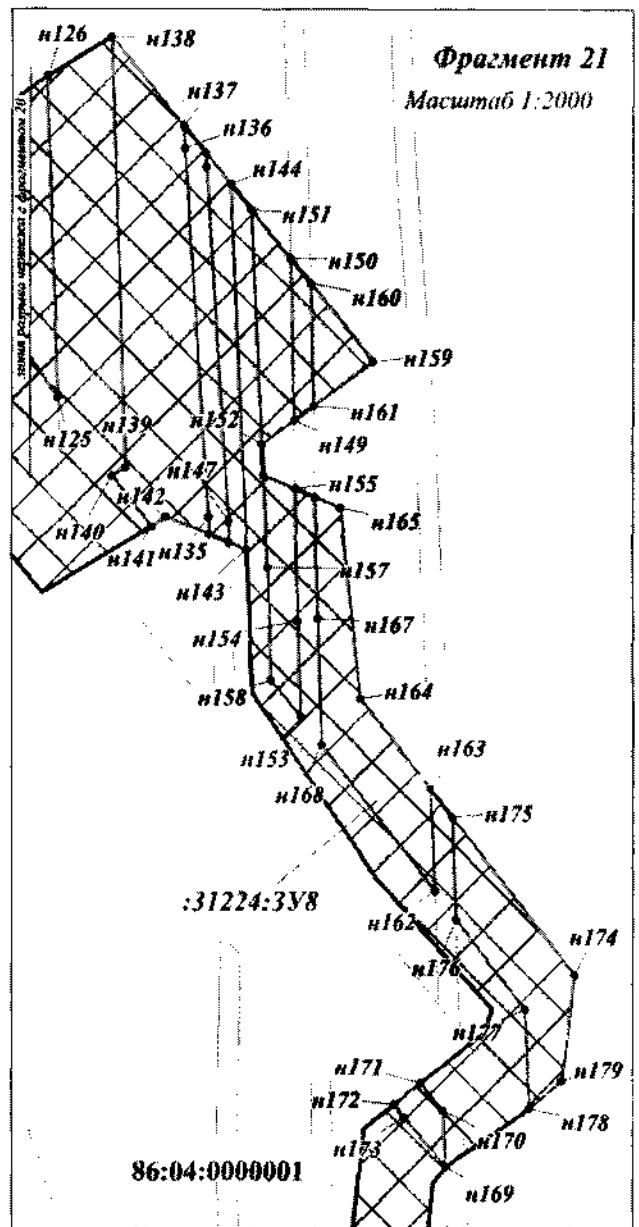
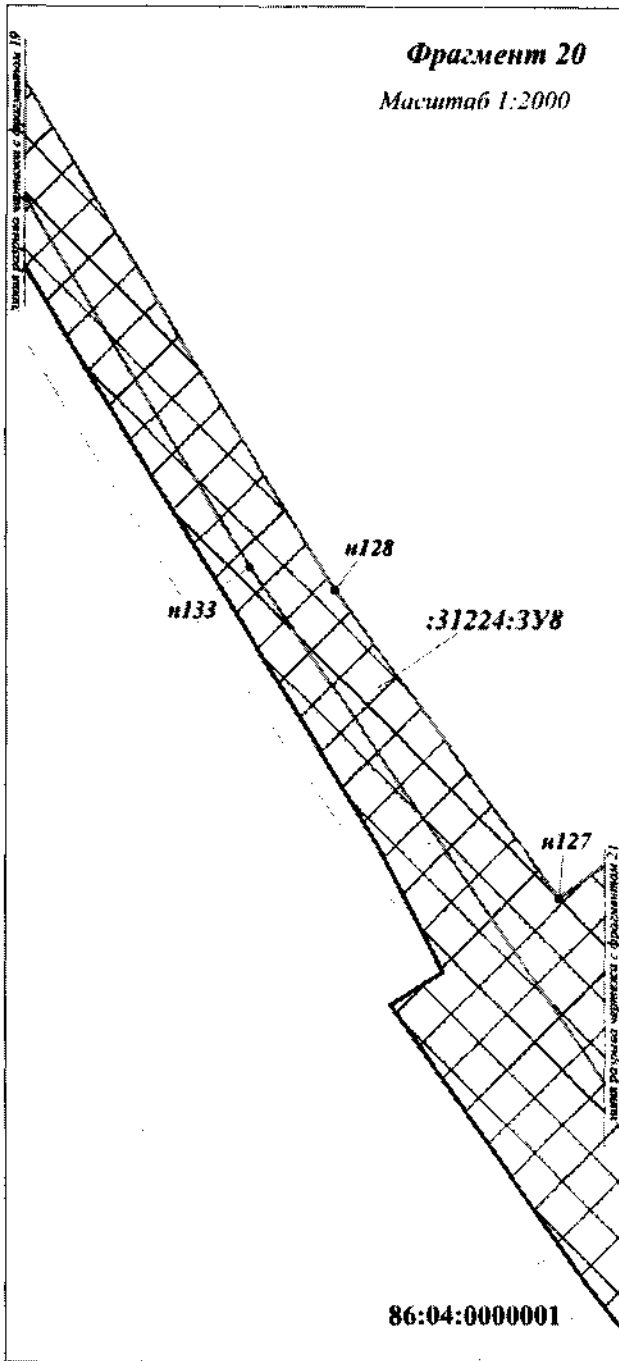

УСЛОВНЫЕ ОБОЗНАЧЕНИЯ:

- н/ - поворотная точка
 образуемого земельного участка
- 86:04:0000001 - индекс кадастрового квартала
- 86:04:0000001:28544 - кадастровый номер земельного участка, согласно сведениям из ЕГРН
- :4476:3У1 - условный номер образуемого земельного участка
- границы образуемых земельных участков



УСЛОВНЫЕ ОБОЗНАЧЕНИЯ:

-  - поворотная точка образуемого земельного участка
- 86:04:0000001 - подпись кадастрового квартала
- 86:04:0000001:28544 - кадастровый номер земельного участка, согласно сведениям из ЕИРН
- :4476:3У1 - условный номер образуемого земельного участка
-  - границы образуемых земельных участков

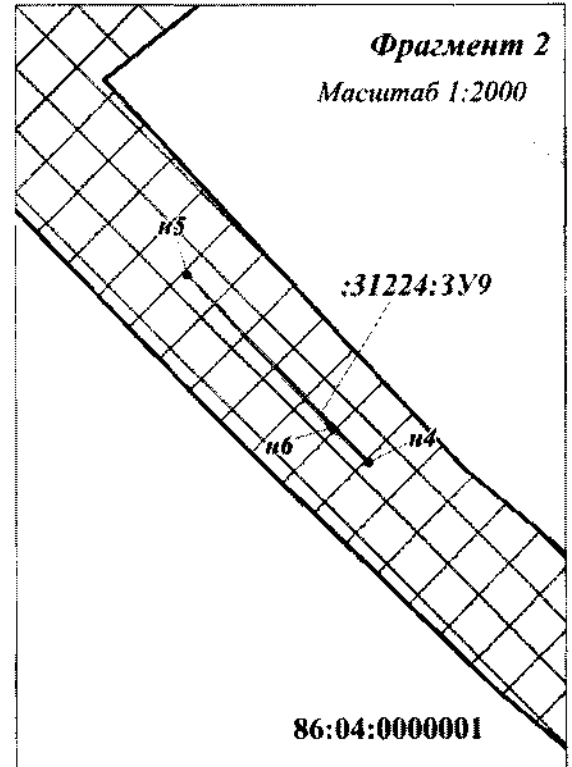
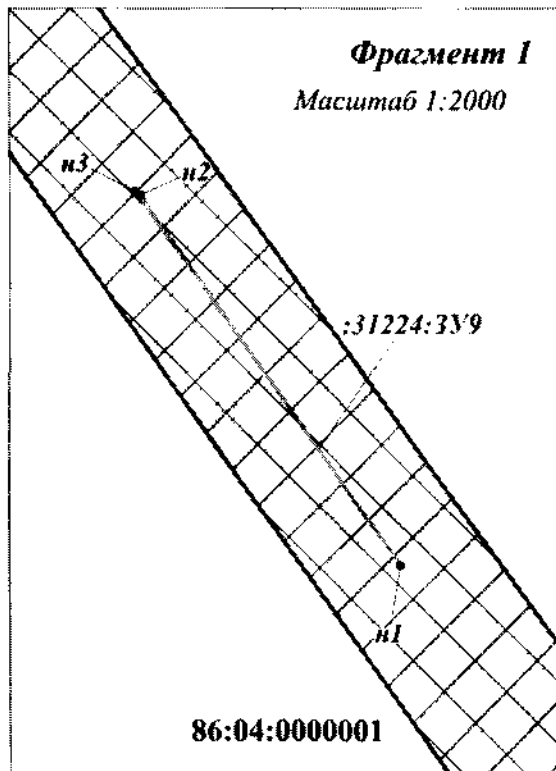

УСЛОВНЫЕ ОБОЗНАЧЕНИЯ:

n1 - поворотная точка образуемого земельного участка

86:04:0000001 - подпись кадастрового квартала



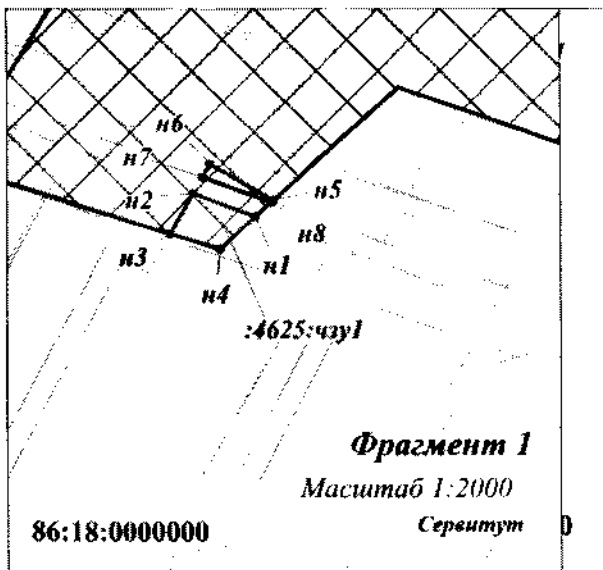
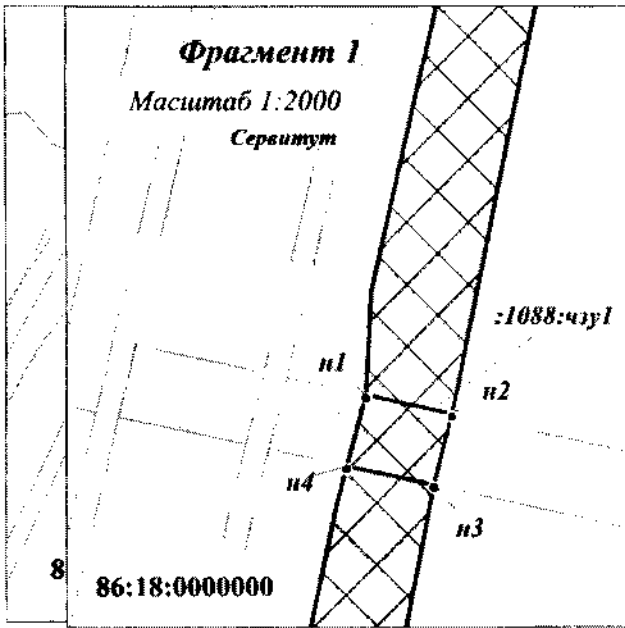

86:04:0000001:28544 - кадастровый номер земельного участка, согласно сведениям из ЕИРН

:4476:3У1 - условный номер образуемого земельного участка

 - границы образуемых земельных участков



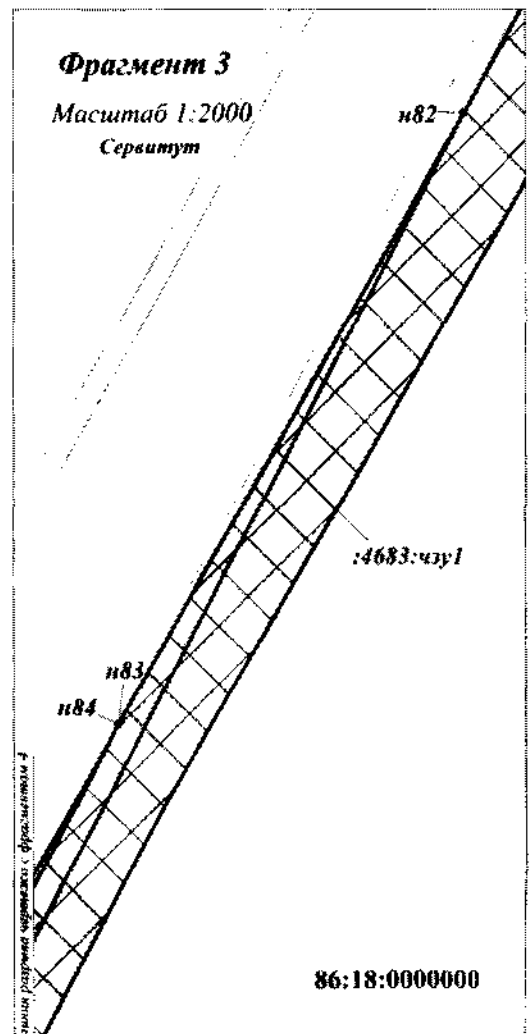
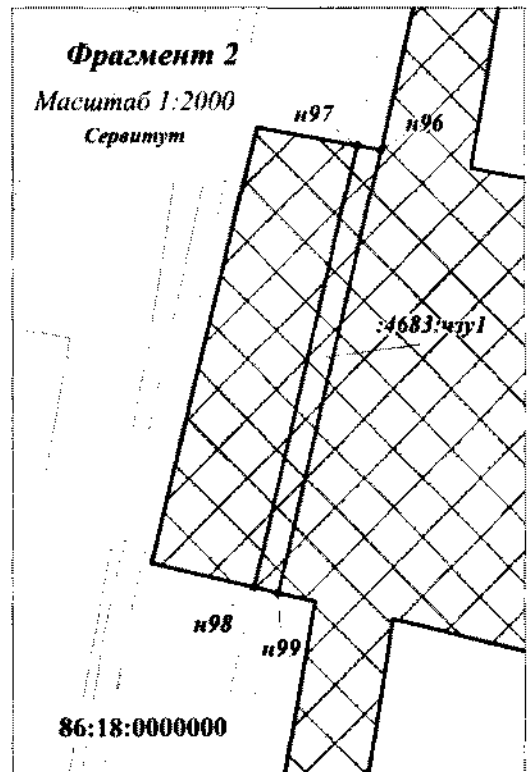
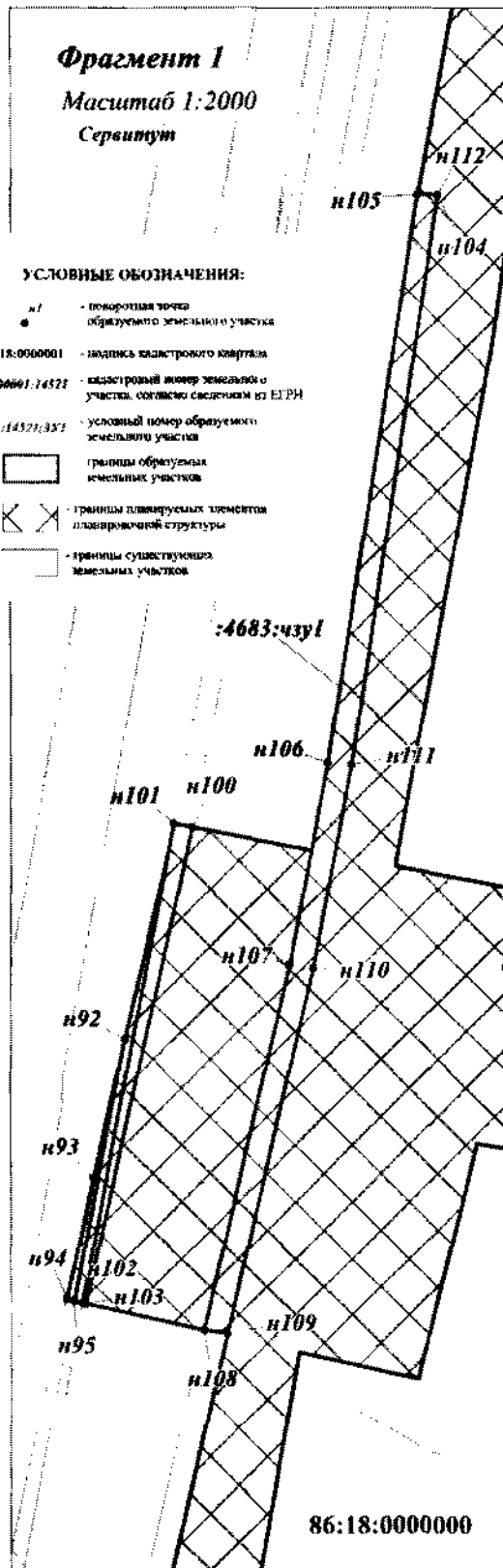

УСЛОВНЫЕ ОБОЗНАЧЕНИЯ:

-  - поворотная точка образуемого земельного участка
- 86:18:0000000** - номер кадастрового квартала
- 86:04:0000001:14521** - кадастровый номер земельного участка, согласно сведениям из ЕГРН
- :14521:131** - условный номер образуемого земельного участка
-  - границы образуемых земельных участков
-  - границы планируемых элементов планировочной структуры
-  - границы существующих земельных участков

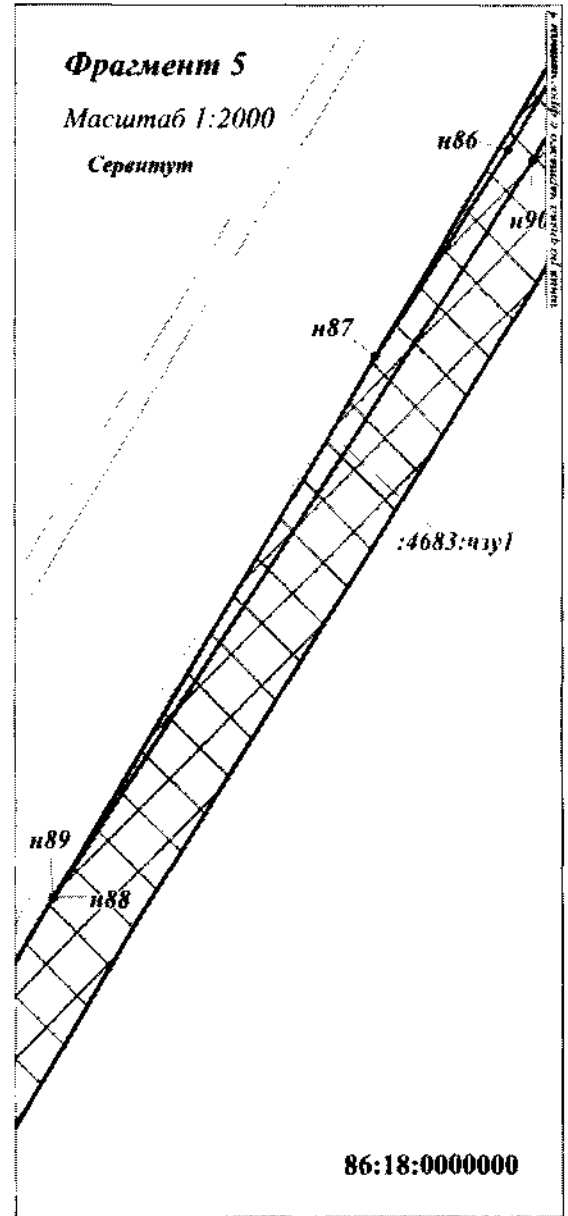
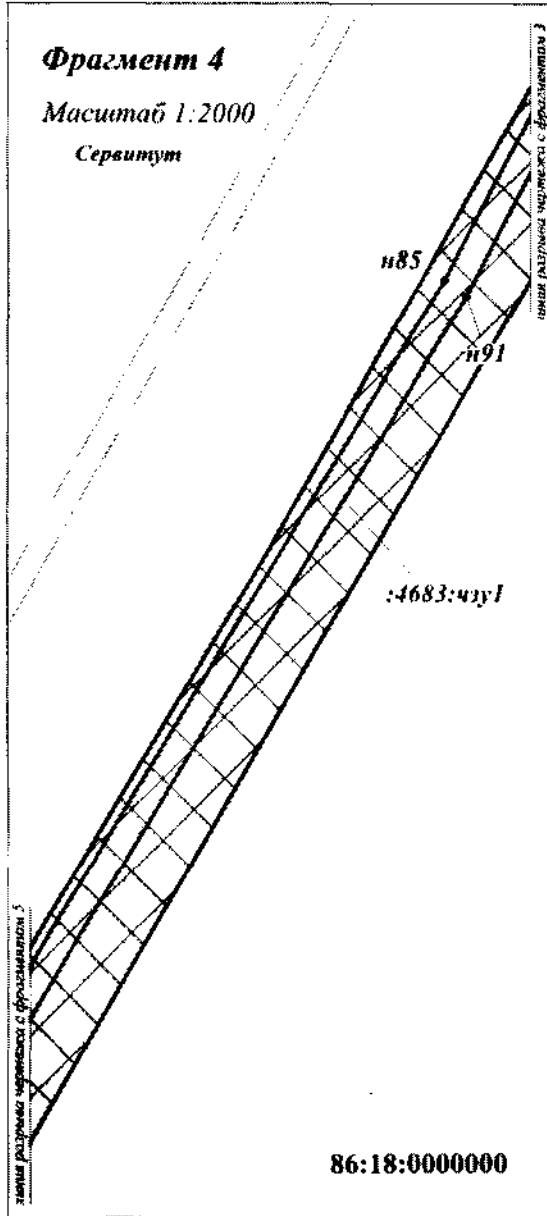



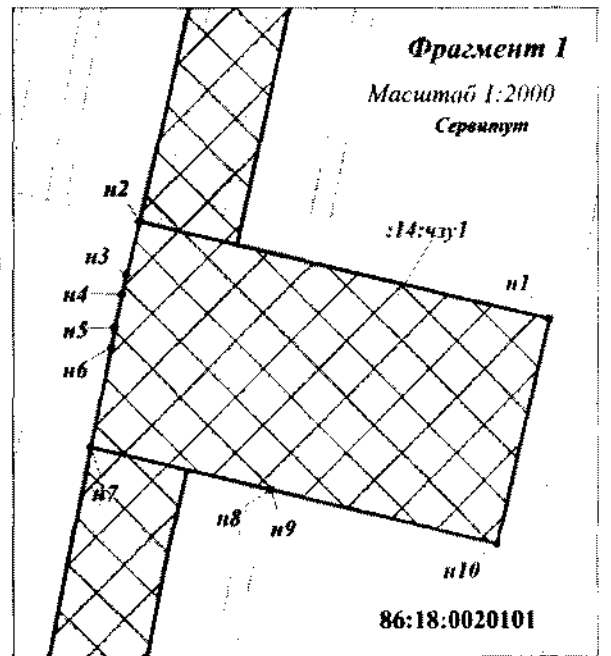
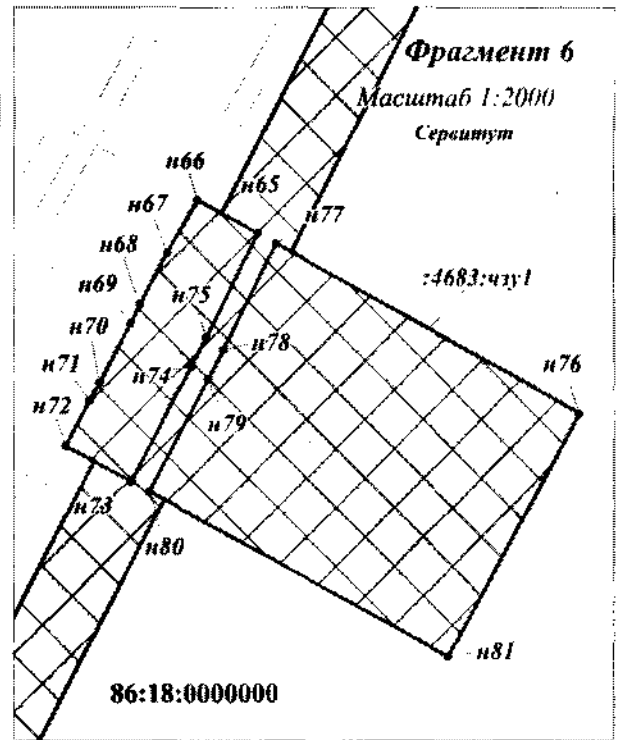
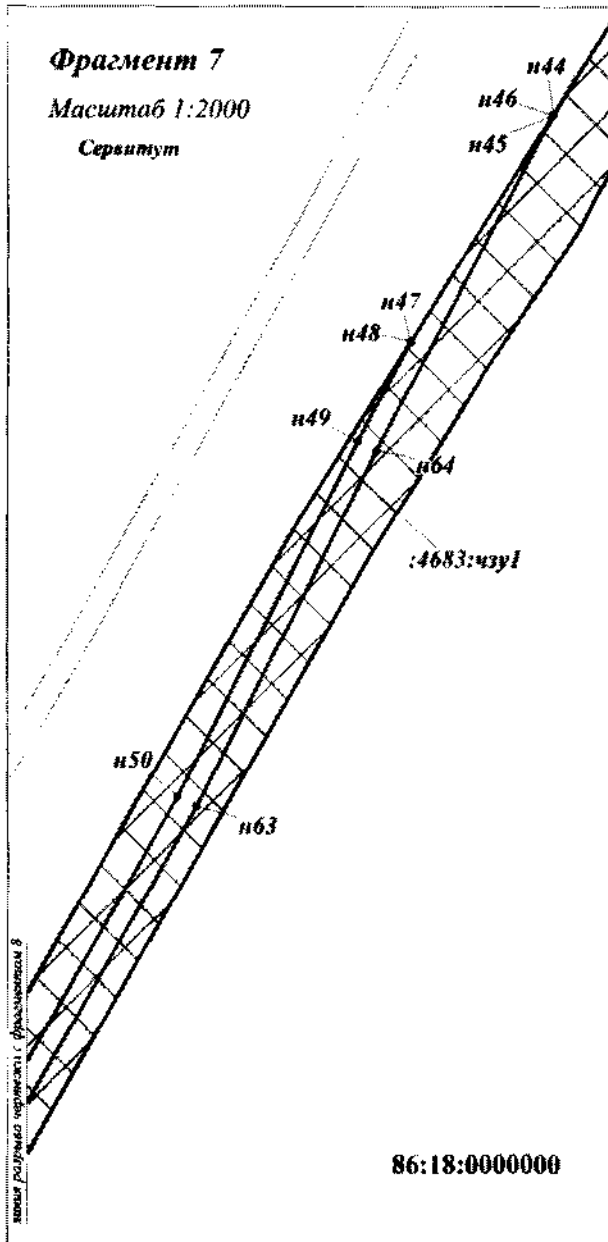

УСЛОВНЫЕ ОБОЗНАЧЕНИЯ:

- n i** - поворотная точка
- - образующая земельного участка
- №:18:0000001** - подпись кадастрового квартала
- 86:04:0000001:14521** - кадастровый номер земельного участка, согласно сведениям из ЕГРН
- :14521:331** - условный номер образуемого земельного участка
-  - границы образуемых земельных участков
-  - границы планируемых элементов планировочной структуры
-  - границы существующих земельных участков



УСЛОВНЫЕ ОБОЗНАЧЕНИЯ:

- н1** - поворотная точка образуемого земельного участка
- 86:18:0000000** - код кадастрового квартала
- 86:04:0000001:14521** - кадастровый номер земельного участка, согласно сведениям по ЕГРН
- :14521:334** - условный номер образуемого земельного участка
-  - границы образуемых земельных участков
-  - границы планируемых элементов планировочной структуры
-  - границы существующих земельных участков

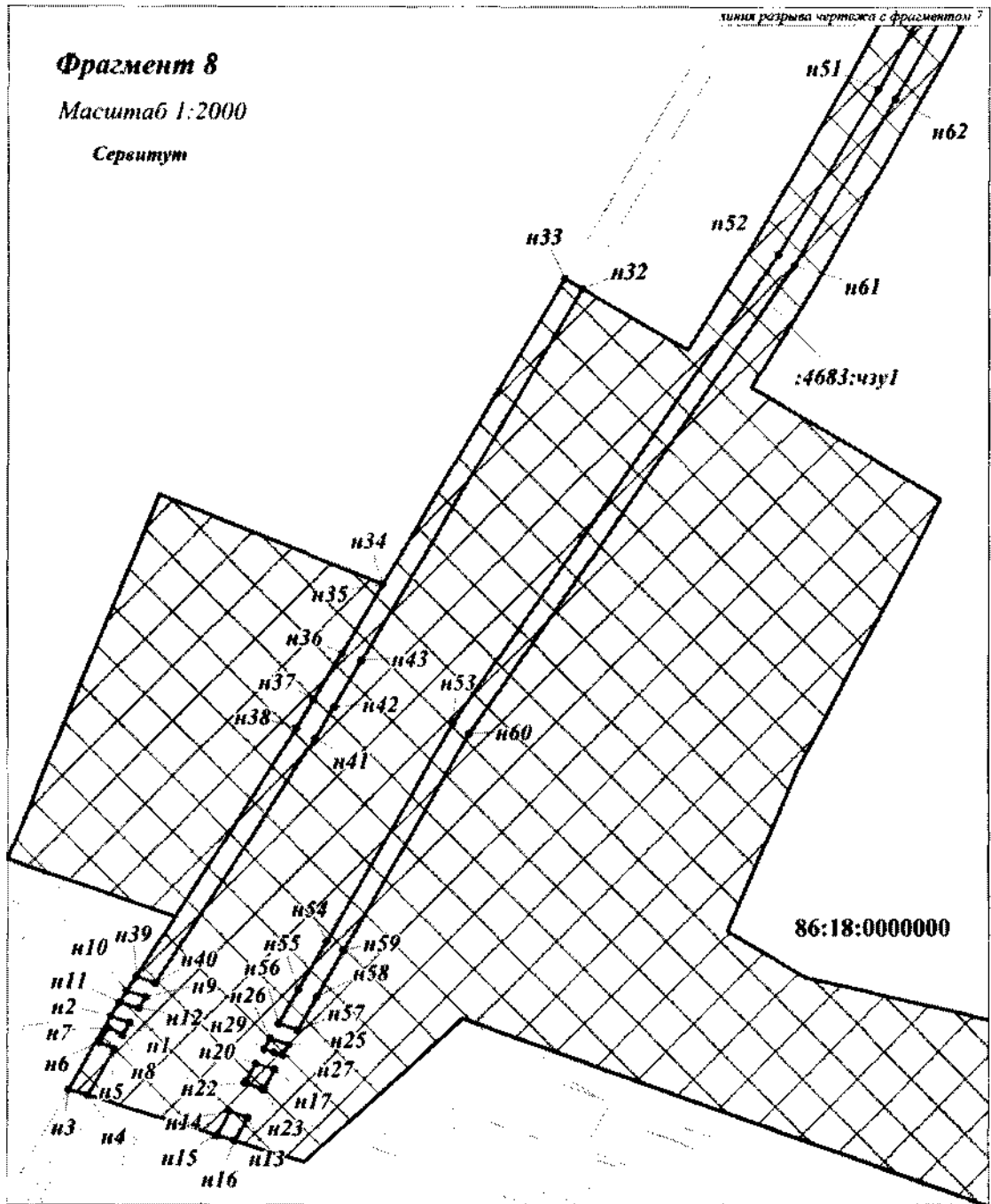

УСЛОВНЫЕ ОБОЗНАЧЕНИЯ:

- п1 - поворотная точка
 • - поворотная точка
 • - поворотная точка
- 86:18:0000001 - номер кадастрового квартала
- 86:04:0000001:14521 - кадастровый номер земельного участка, согласно сведениям из ЕГРН
- :4683:чзп1 - указанный номер образуемого земельного участка
- ▭ - границы образуемых земельных участков
- ▧ - границы планируемых элементов планировочной структуры
- - границы существующих земельных участков

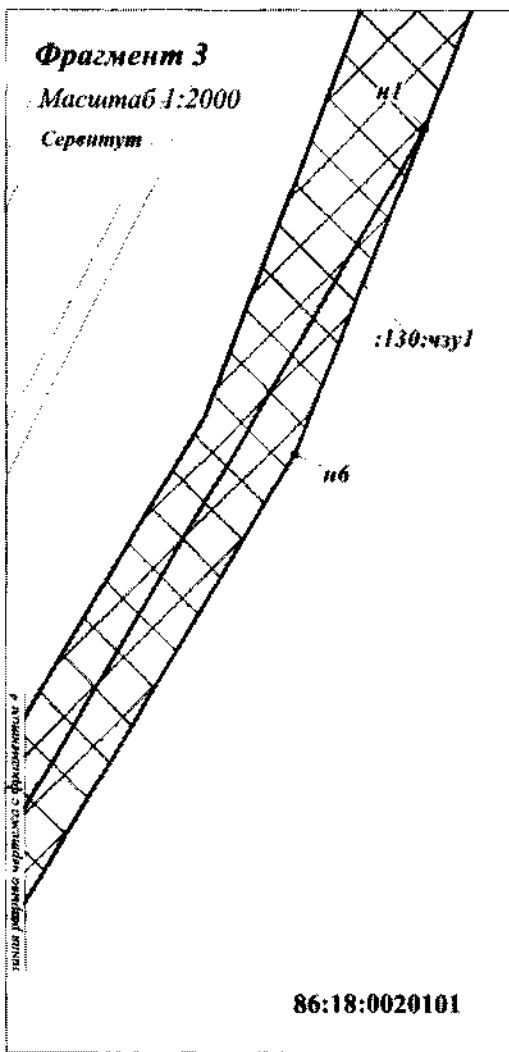
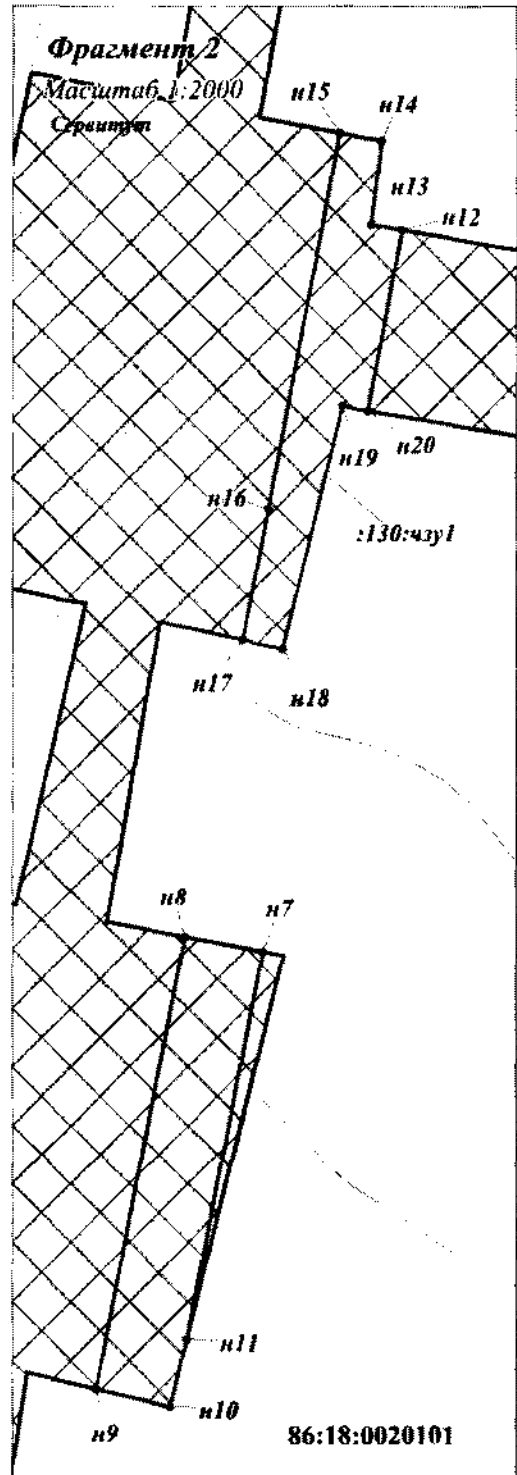
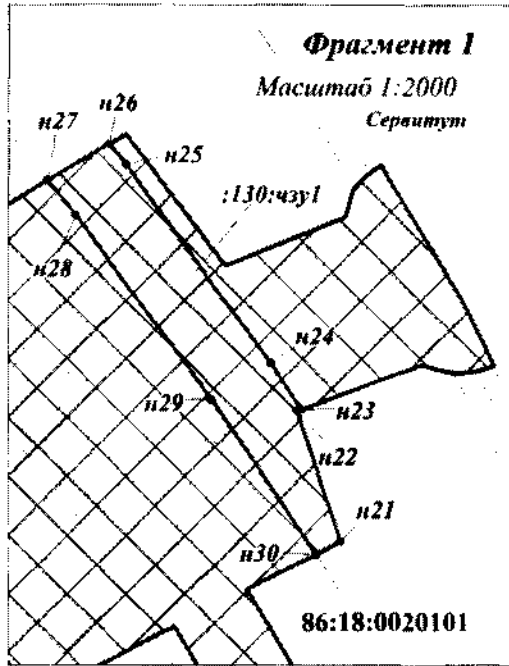

УСЛОВНЫЕ ОБОЗНАЧЕНИЯ:

- н1 - поворотная точка образуемого земельного участка
- 86:18:0000001 - номер кадастрового квартала
- 86:04:0000001:14521 - кадастровый номер земельного участка, согласно сведениям из ЕИРП
- :14521:ЗУ1 - условный номер образуемого земельного участка
- - границы образуемых земельных участков
- ⊞ - границы планируемых элементов застройки
- - границы существующих земельных участков

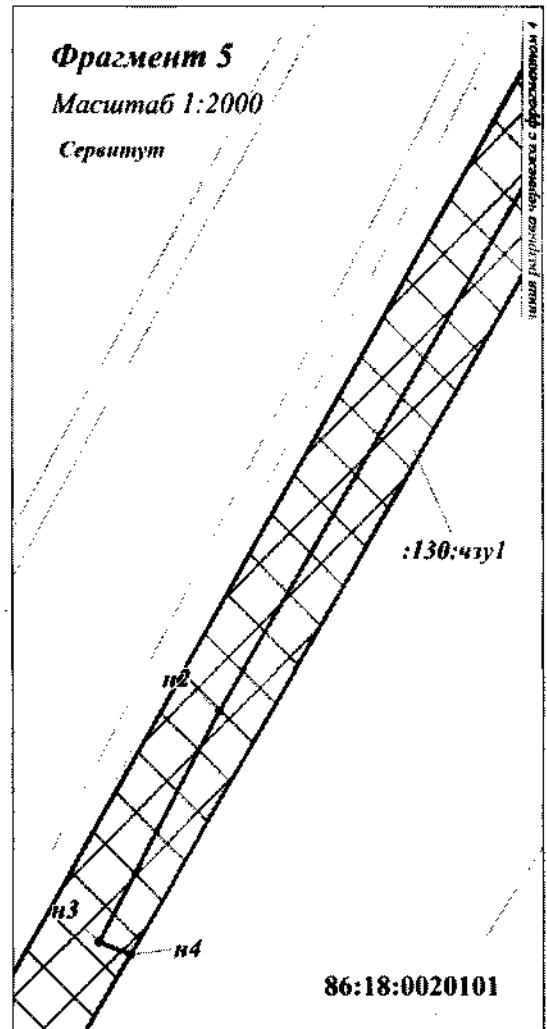
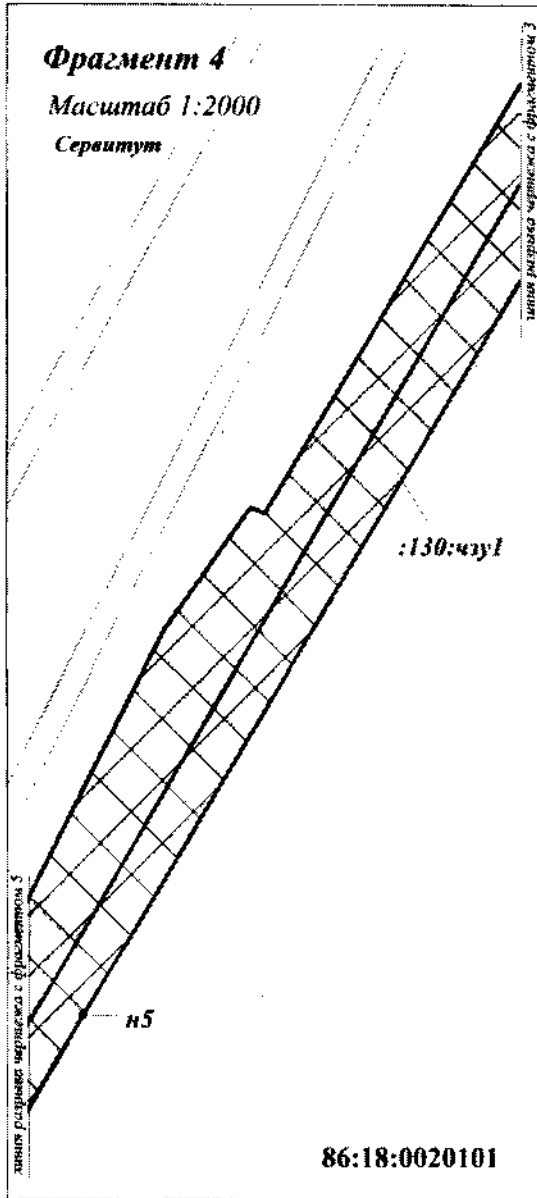

УСЛОВНЫЕ ОБОЗНАЧЕНИЯ:

- н1 - поворотная точка
 • образующая земельного участка
- 86:18:0000001 - индекс кадастрового квартала
- 86:04:0000001:14521 - кадастровый номер земельного участка, полученный сведениями из ЕТРН
- 14521:131 - условный номер образуемого земельного участка
- - границы образуемых земельных участков
- ▣ (с диагоналями) - границы планируемых элементов планировочной структуры
- — — - границы существующих земельных участков

УСЛОВНЫЕ ОБОЗНАЧЕНИЯ:

n1 - поворотная точка образуемого земельного участка

86:04:0000001 - подпись кадастрового квартала

86:04:0000001:28544 - кадастровый номер земельного участка, согласно сведениям из Единого государственного реестра недвижимости

:4476:ЧЗУ1 - условный номер образуемого земельного участка

 - границы образуемых земельных участков

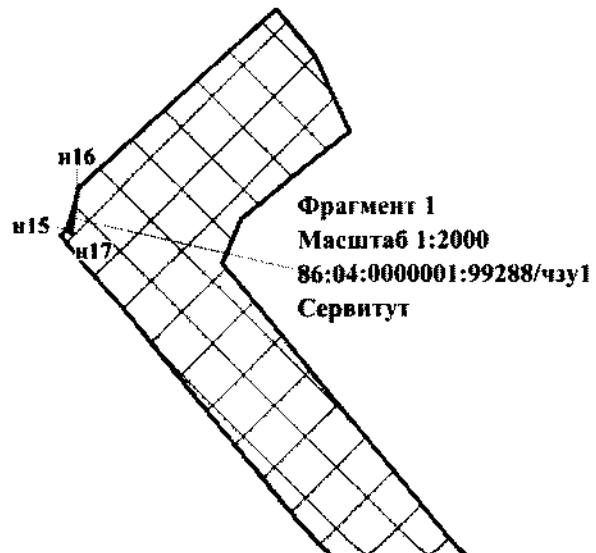
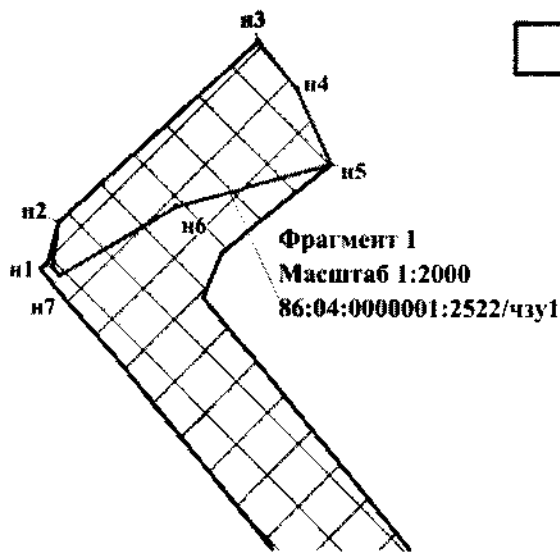

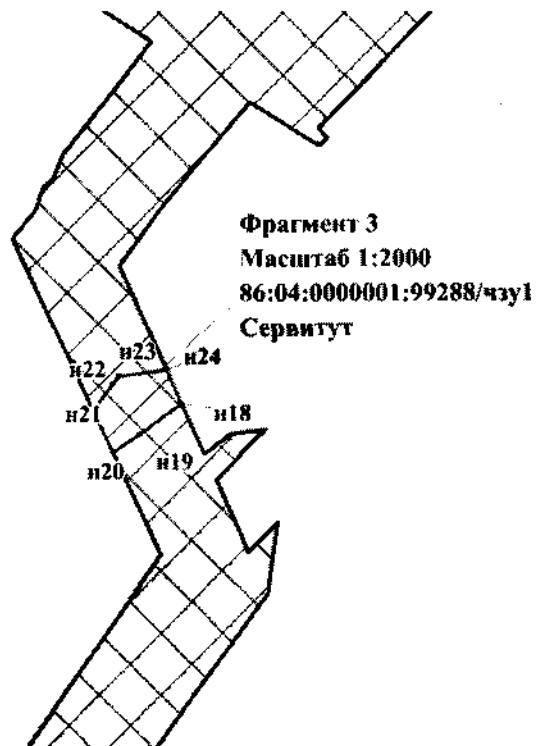
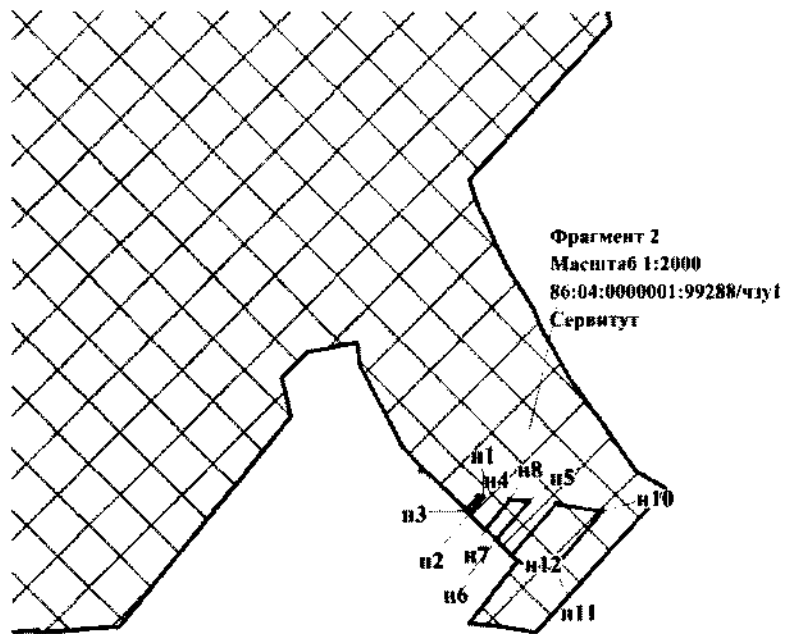

УСЛОВНЫЕ ОБОЗНАЧЕНИЯ:

- ni* - поворотная точка образуемого земельного участка
- 86:04:0000001 - подпись кадастрового квартала
- 86:04:0000001:28544 - кадастровый номер земельного участка, согласно сведениям из ЕИРН
- :4476:ЧЗУ1 - условный номер образуемого земельного участка
-  - границы образуемых земельных участков

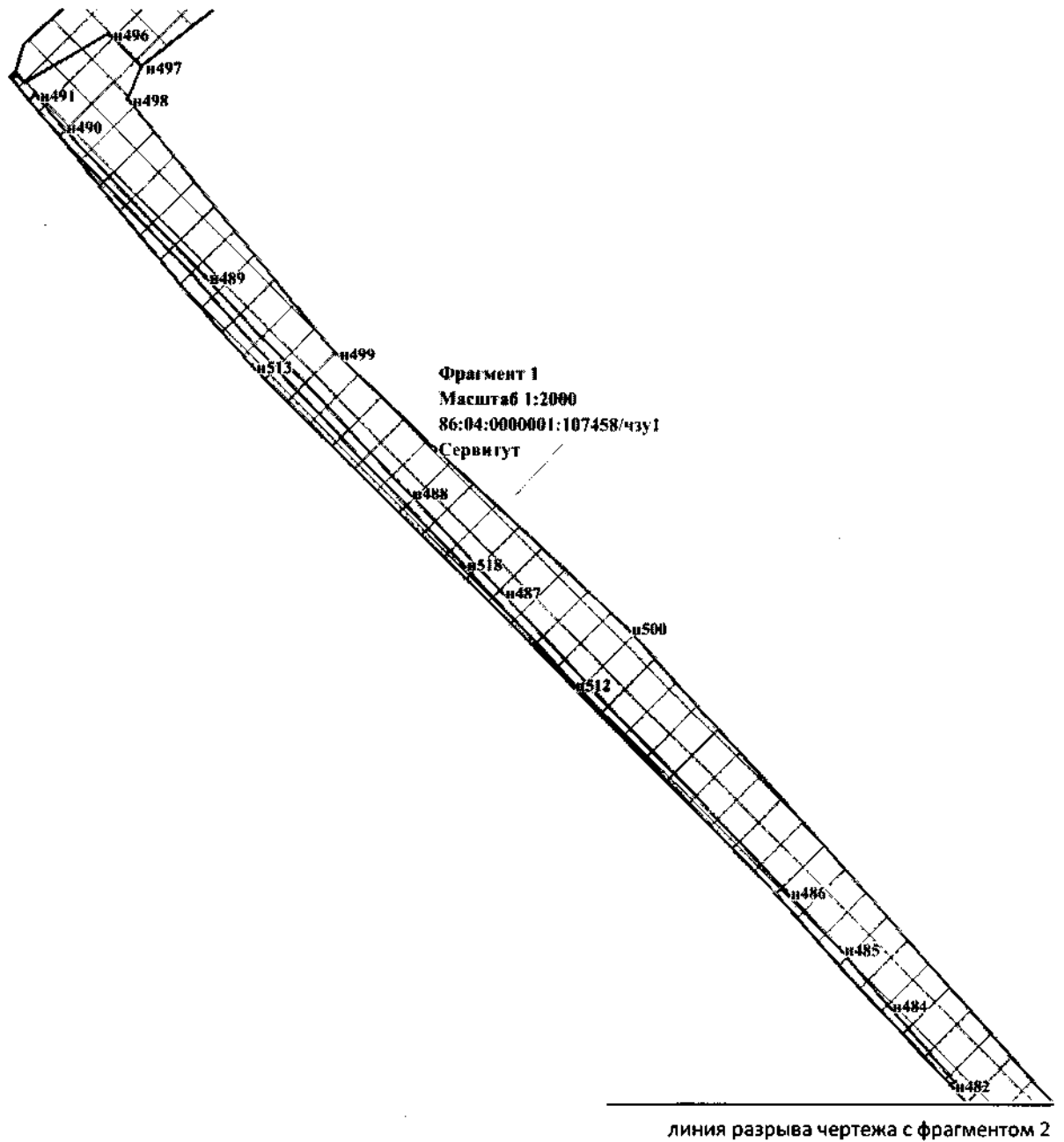

УСЛОВНЫЕ ОБОЗНАЧЕНИЯ:

- nI - поворотная точка образуемого земельного участка
- 86:04:0000001 - подпись кадастрового квартала
- 86:04:0000001:28544 - кадастровый номер земельного участка, согласно сведениям из ЕИРН
- :4476:ЧЗУ1 - условный номер образуемого земельного участка
-  - границы образуемых земельных участков

линия разрыва чертежа с фрагментом 1

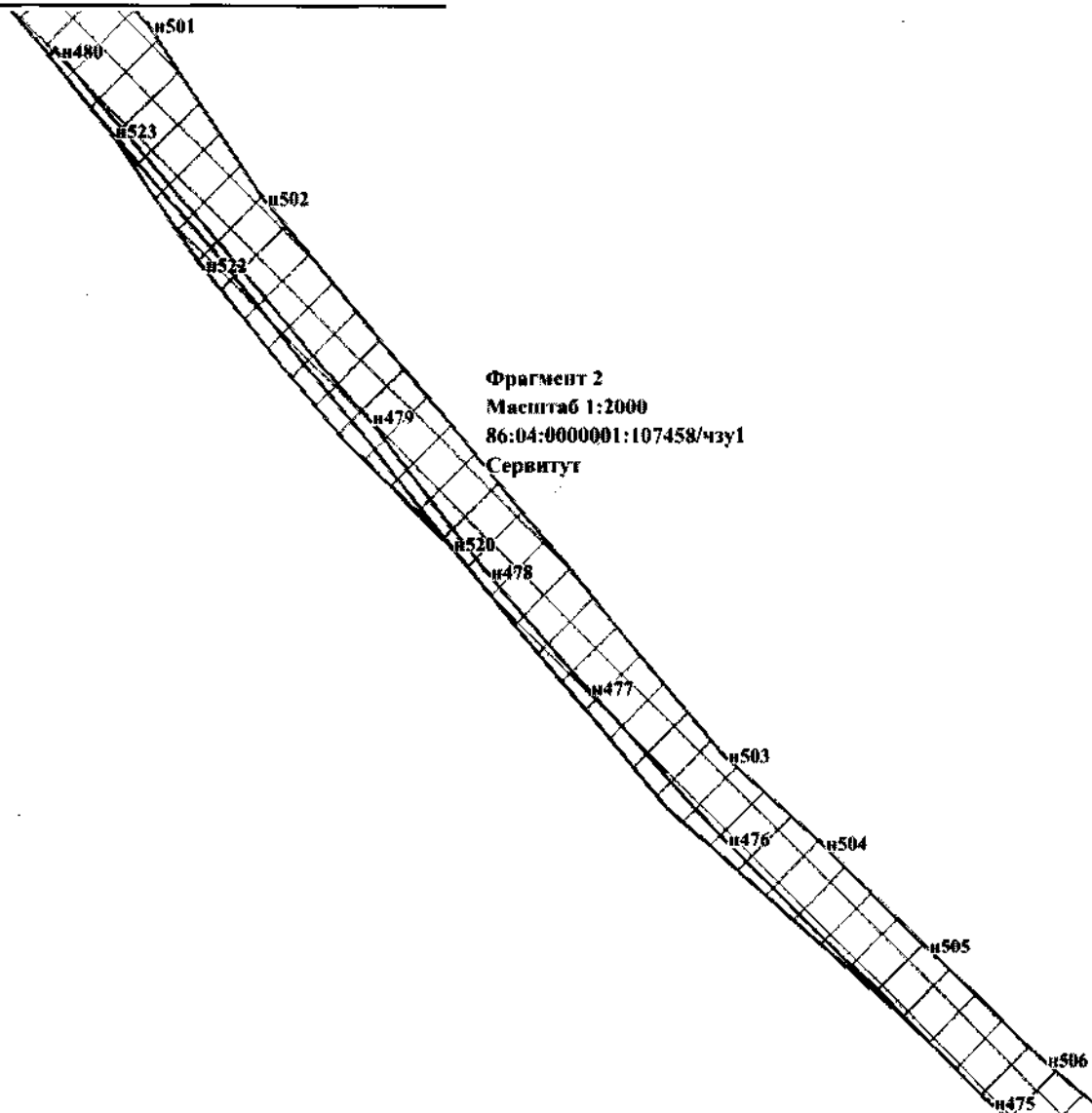

линия разрыва чертежа с фрагментом 3

УСЛОВНЫЕ ОБОЗНАЧЕНИЯ:

n/ - поворотная точка образуемого земельного участка

86:04:0000001 - подпись кадастрового квартала

86:04:0000001:28544 - кадастровый номер земельного участка, согласно сведениям из ЕГРН

:4476:ЧЗУ1 - условный номер образуемого земельного участка

 - границы образуемых земельных участков

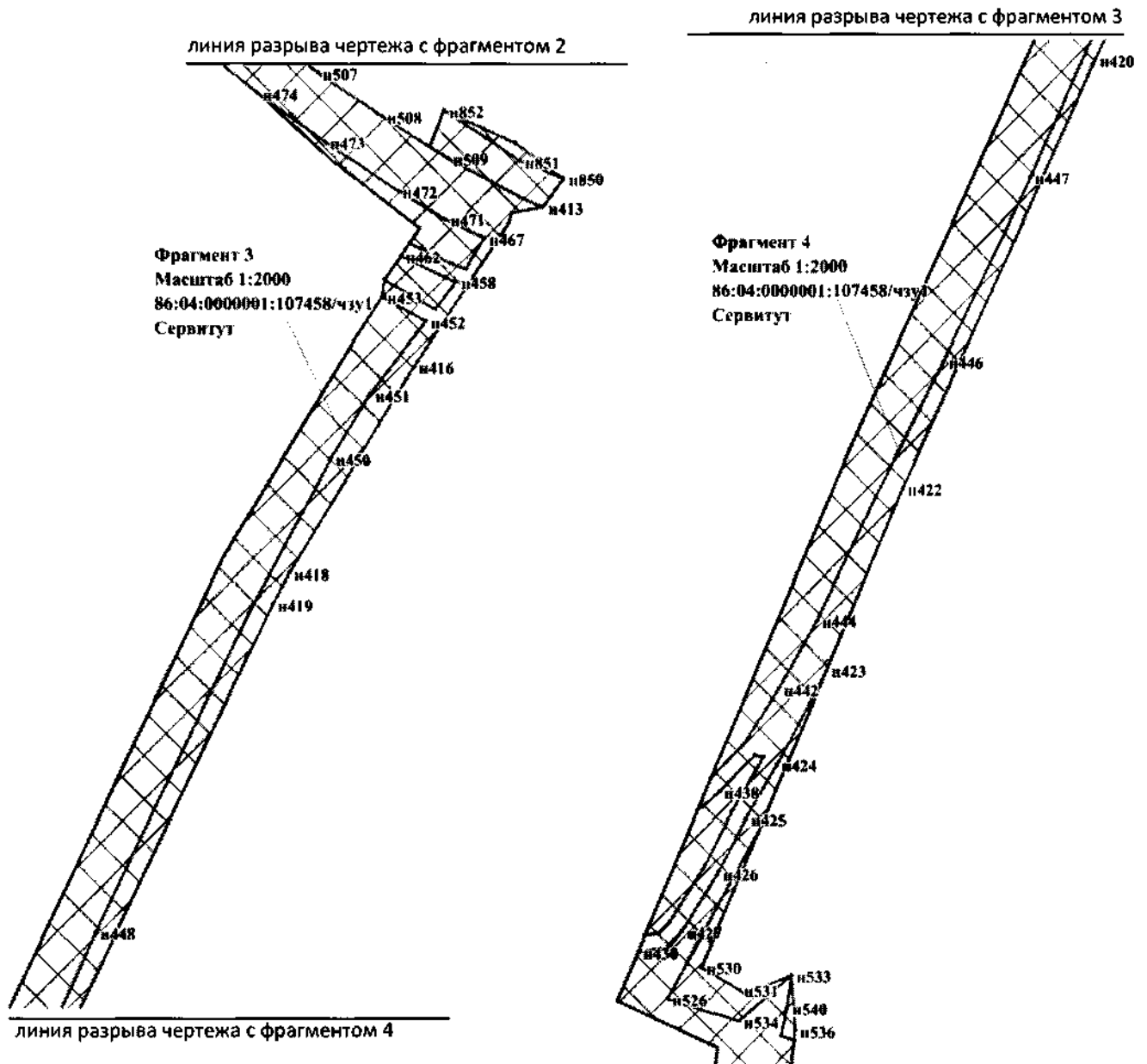

УСЛОВНЫЕ ОБОЗНАЧЕНИЯ:

- $n/$ - поворотная точка
• образуемого земельного участка
- 86:04:0000001 - подпись кадастрового квартала
- 86:04:0000001:28544 - кадастровый номер земельного участка, согласно сведениям из ЕИРН
- :4476:ЧЗУ1 - условный номер образуемого земельного участка
- - границы образуемых земельных участков

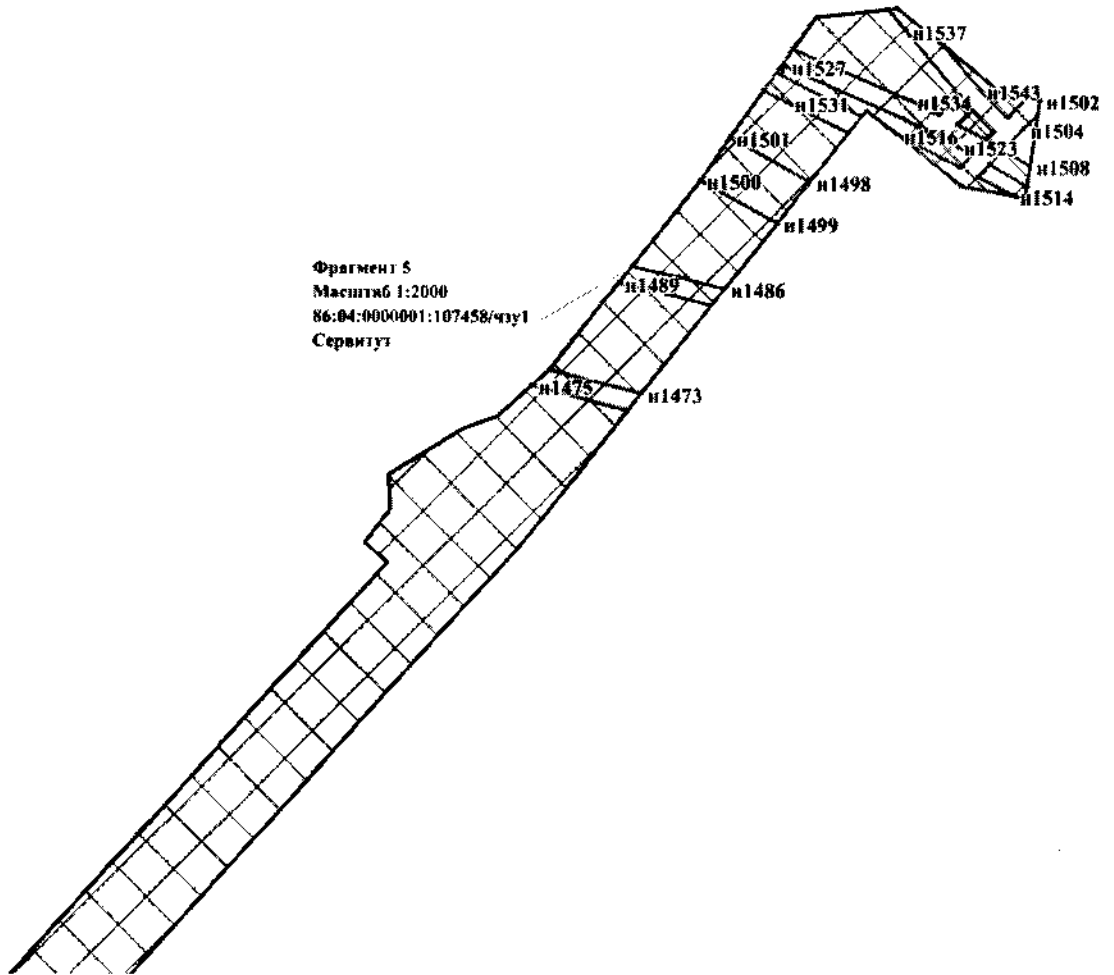

УСЛОВНЫЕ ОБОЗНАЧЕНИЯ:

- n*1 - поворотная точка образуемого земельного участка
- 86:04:0000001 - подпись кадастрового квартала
- 86:04:0000001:28544 - кадастровый номер земельного участка, согласно сведениям из ЕГРН
- :4476:ЧЗУ1 - условный номер образуемого земельного участка
-  - границы образуемых земельных участков

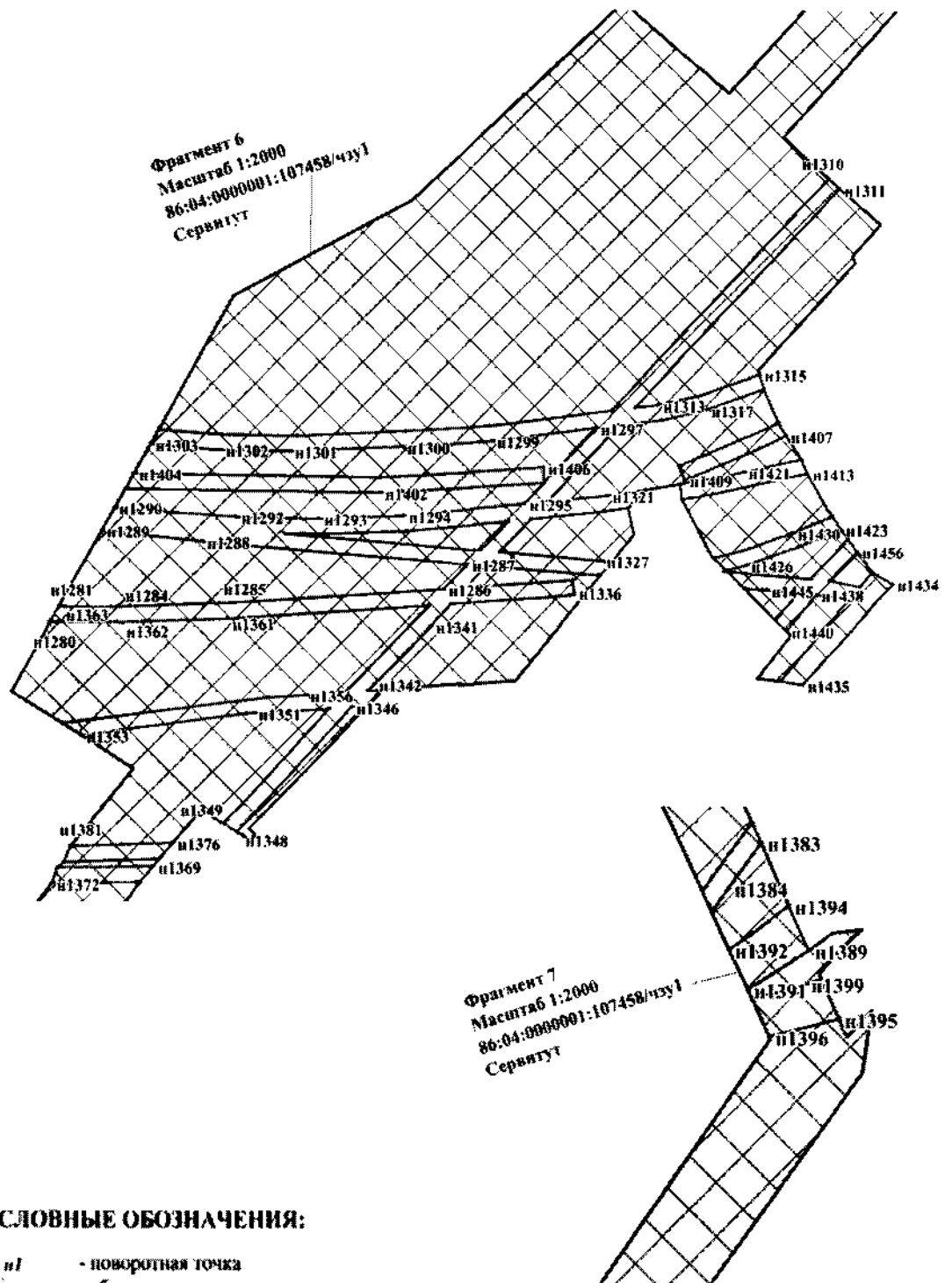

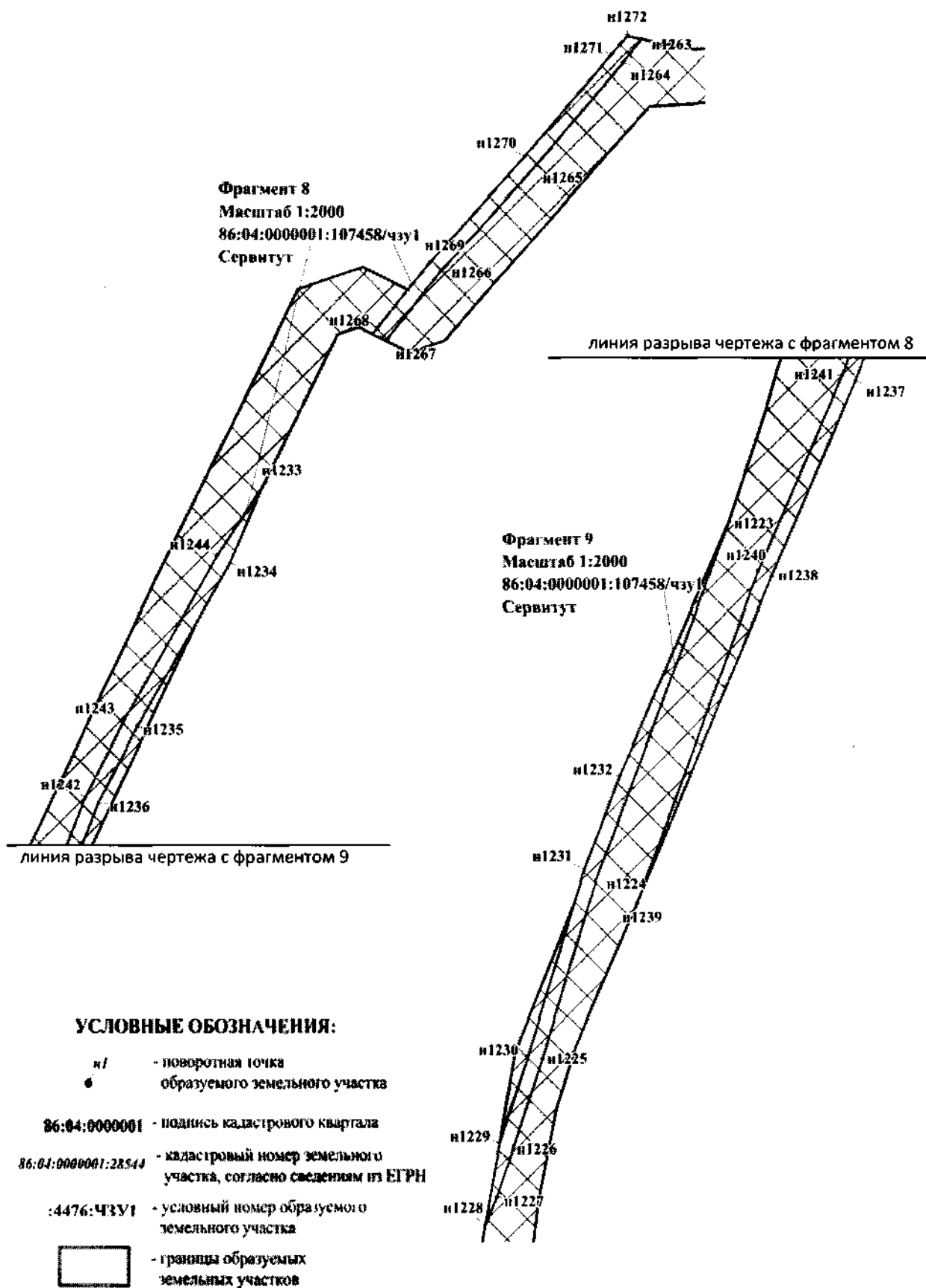

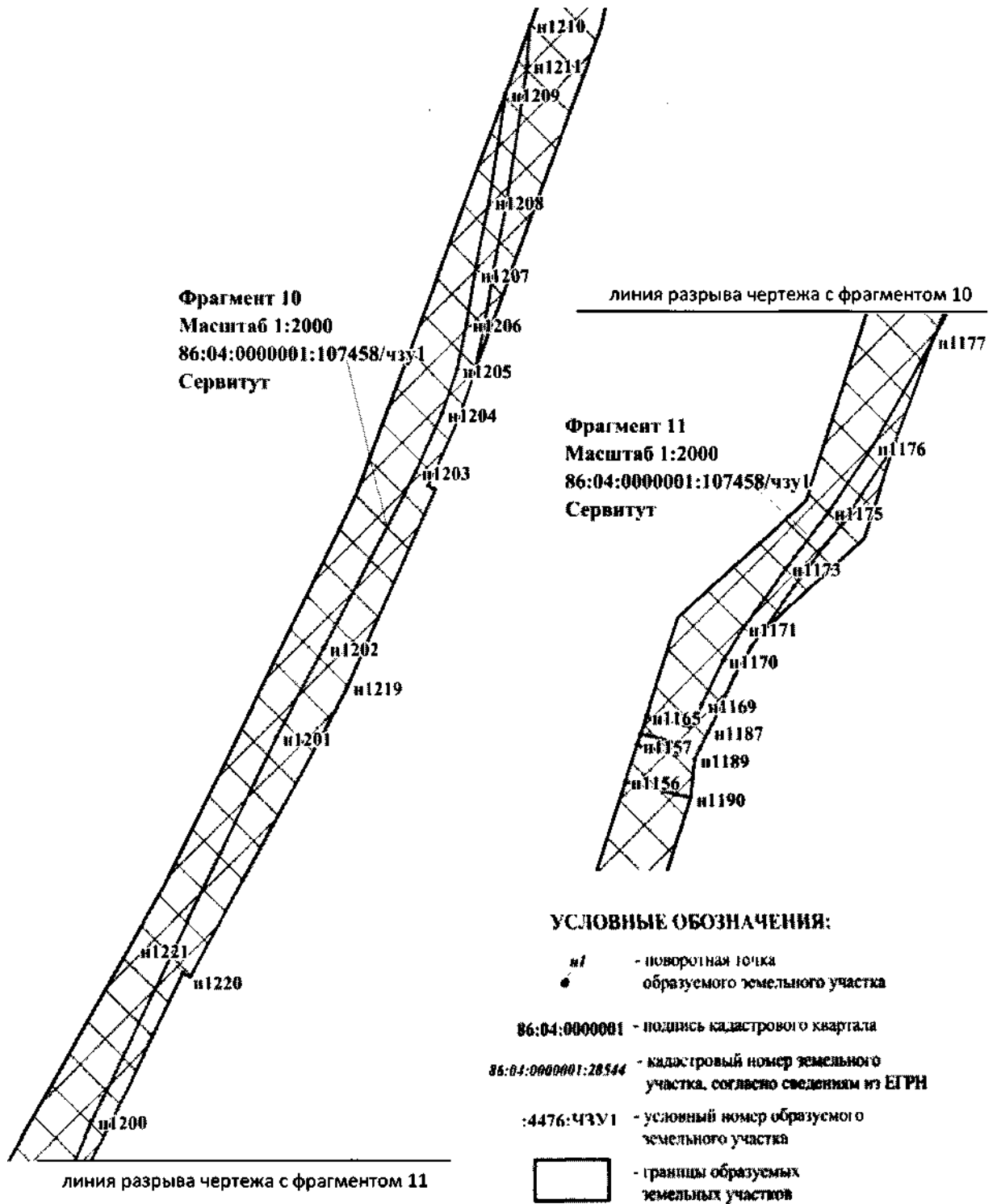

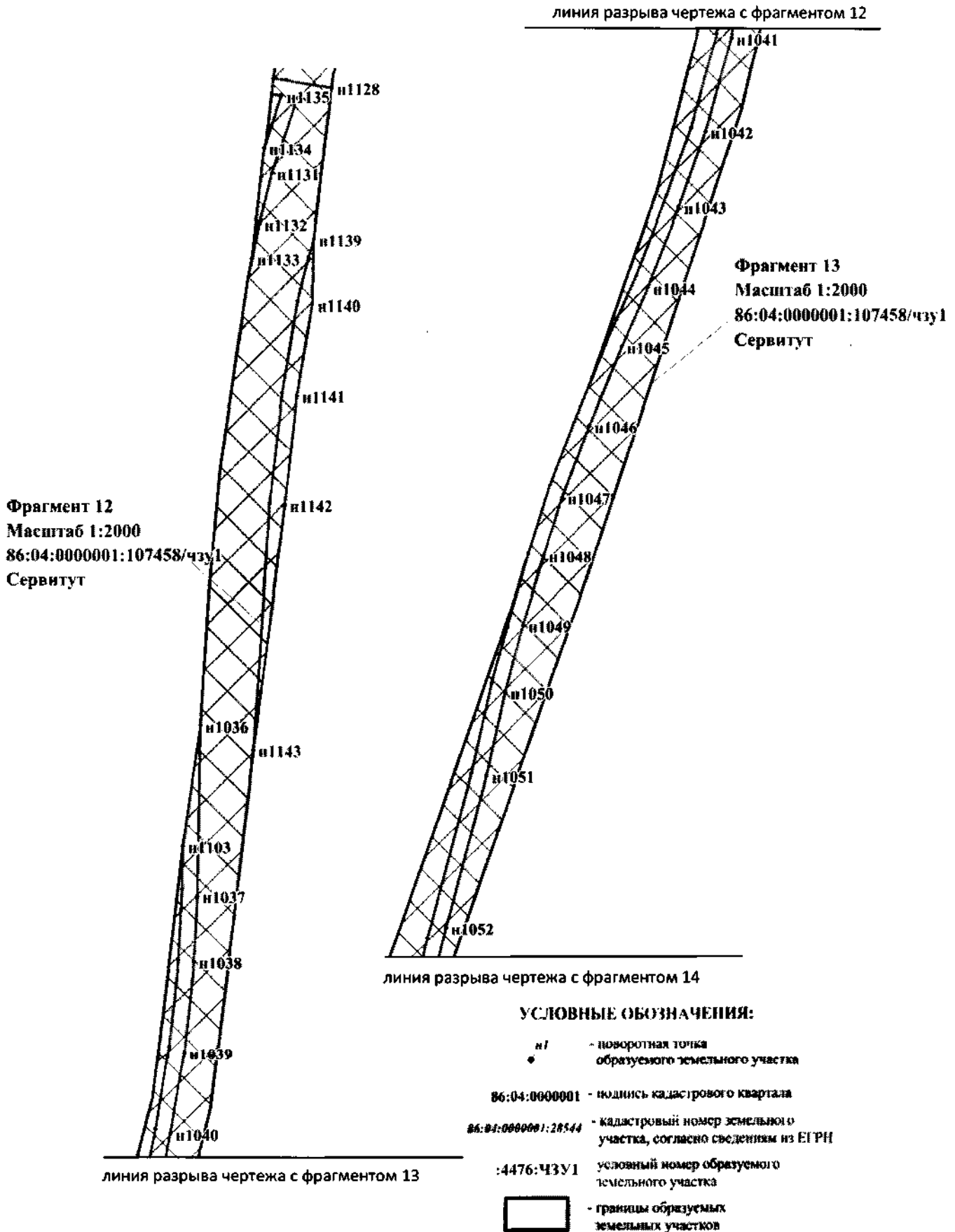

линия разрыва чертежа с фрагментом 13

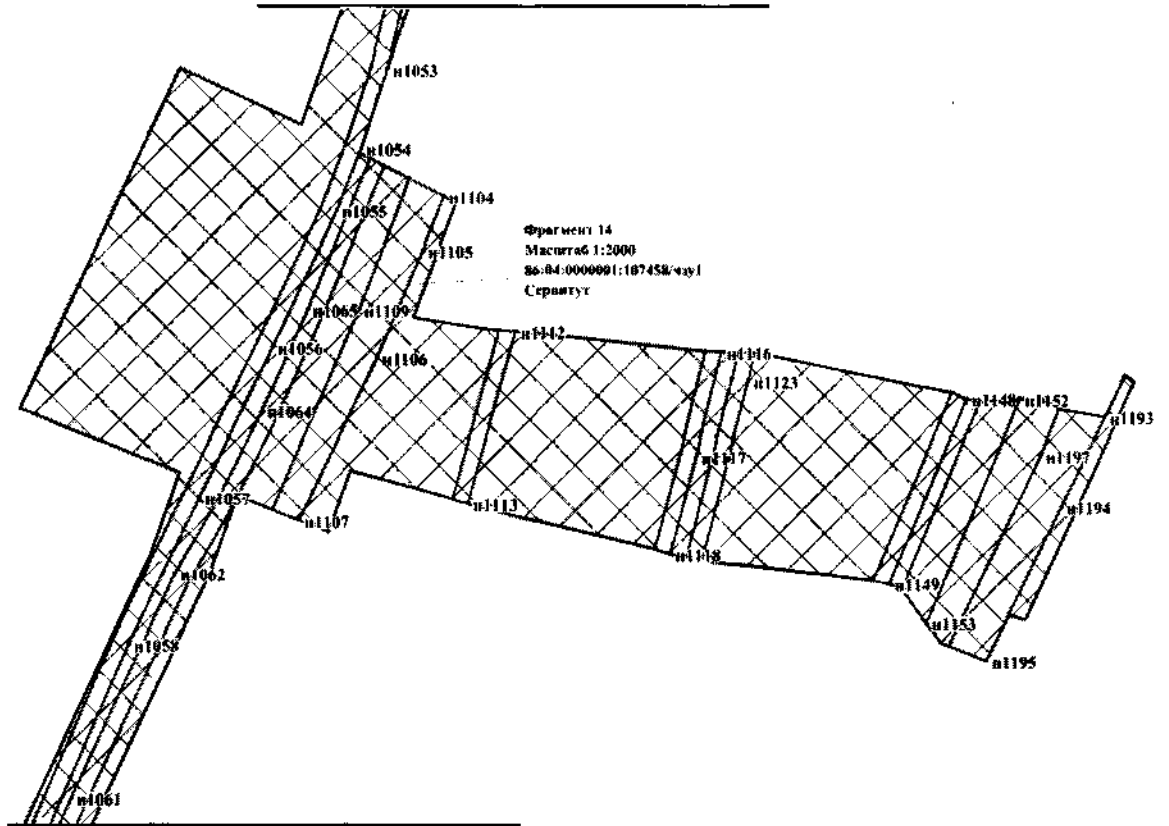

линия разрыва чертежа с фрагментом 15

УСЛОВНЫЕ ОБОЗНАЧЕНИЯ:

n1 - поворотная точка
 образуемого земельного участка

86:04:0000001 - подпись кадастрового квартала

86:04:0000001:28544 - кадастровый номер земельного
 участка, согласно сведениям из ЕИРН

:4476:ЧЗУ1 - условный номер образуемого
 земельного участка

□ - границы образуемых
 земельных участков

линия разрыва чертежа с фрагментом 14

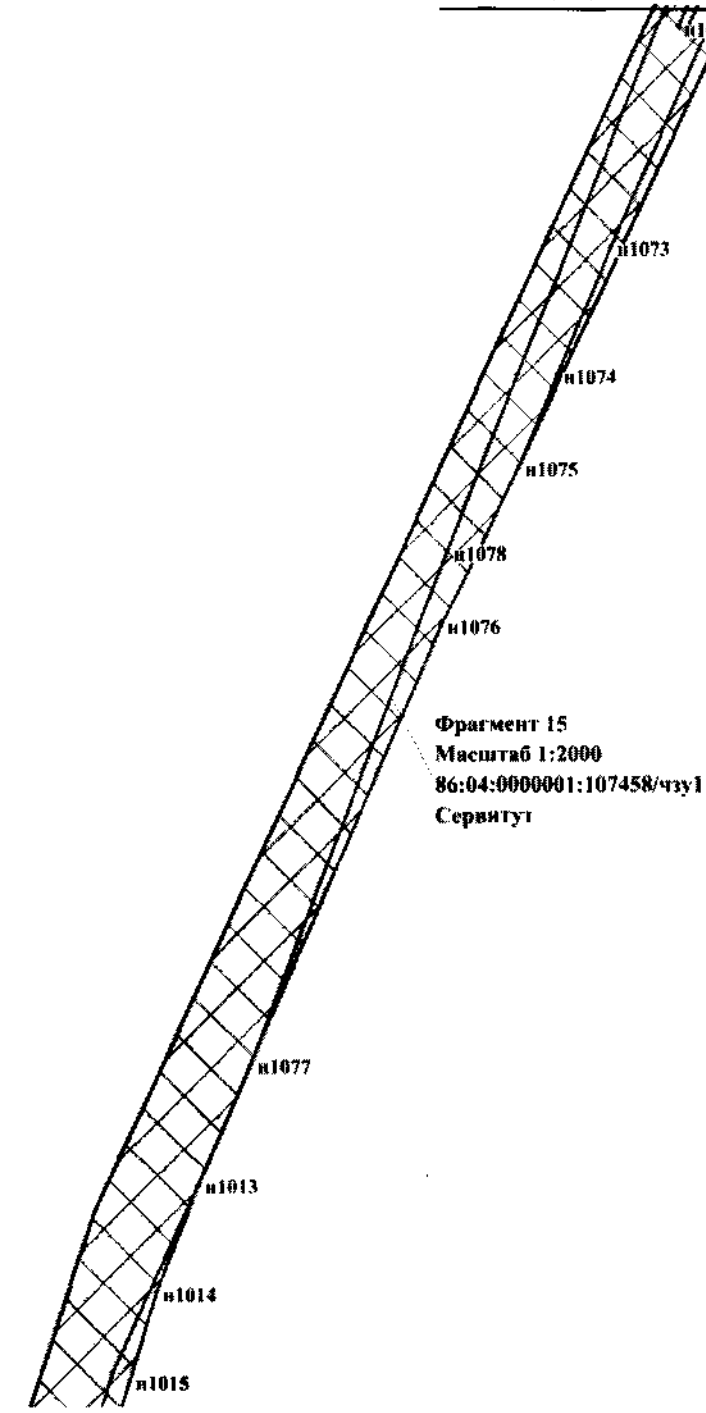

Фрагмент 15
Масштаб 1:2000
86:04:0000001:107458/чззУ1
Сервитут

линия разрыва чертежа с фрагментом 15

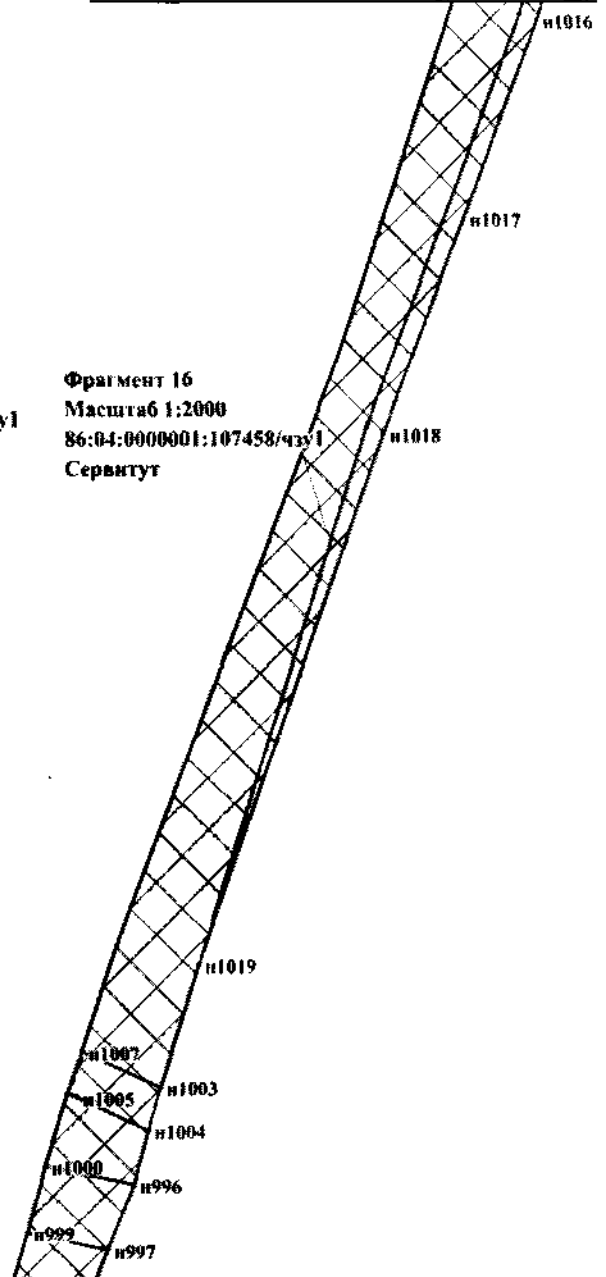

Фрагмент 16
Масштаб 1:2000
86:04:0000001:107458/чззУ1
Сервитут

линия разрыва чертежа с фрагментом 16

УСЛОВНЫЕ ОБОЗНАЧЕНИЯ:

n1 - поворотная точка образуемого земельного участка

86:04:0000001 - подпись кадастрового квартала

86:04:0000001:28544 - кадастровый номер земельного участка, согласно сведениям из ЕГРН

:4476:ЧЗЗУ1 - условный номер образуемого земельного участка

 - границы образуемых земельных участков

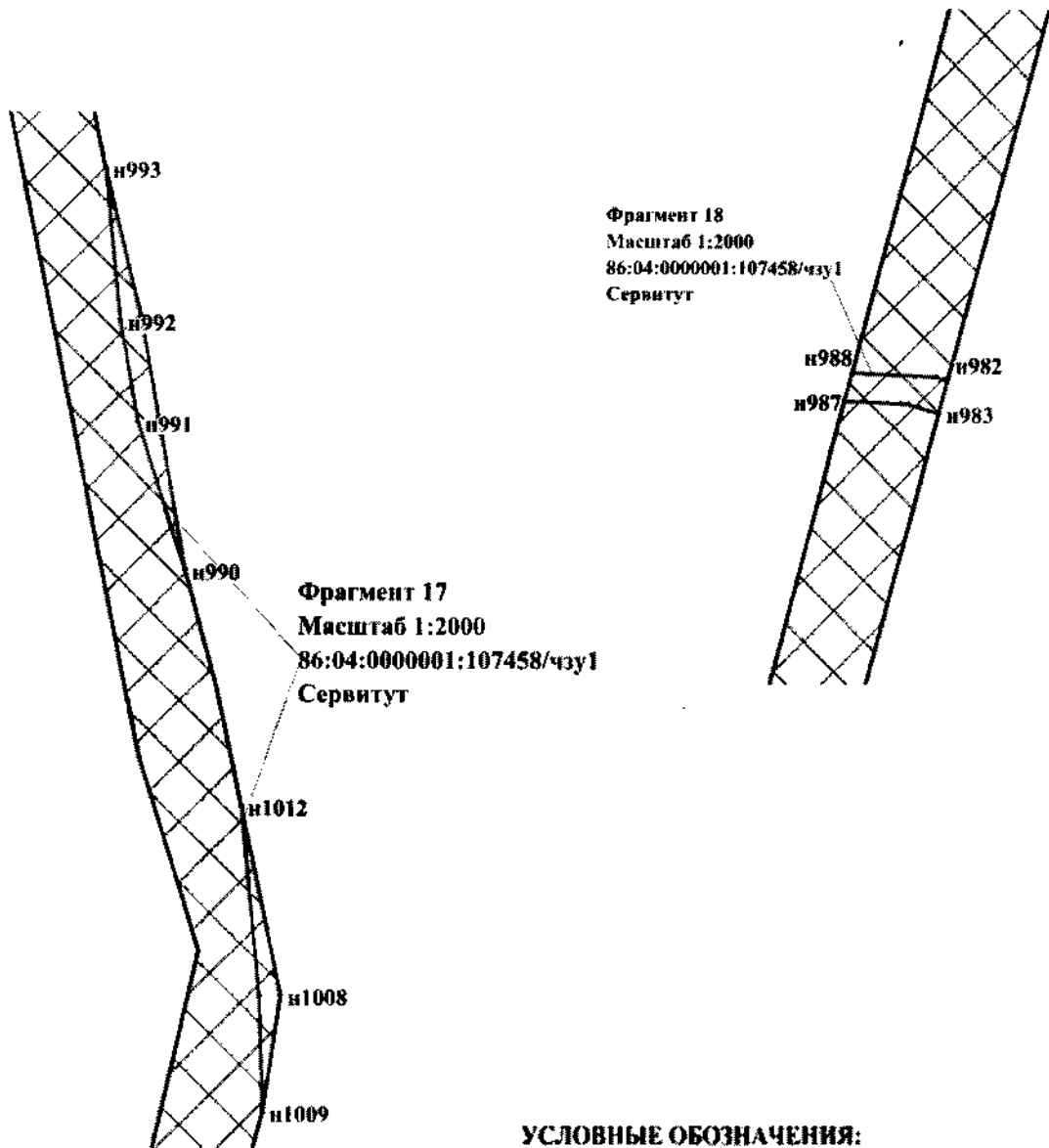

УСЛОВНЫЕ ОБОЗНАЧЕНИЯ:

- н/ - поворотная точка образуемого земельного участка
- 86:04:0000001 - номер кадастрового квартала
- 86:04:0000001:28544 - кадастровый номер земельного участка, согласно сведениям из ЕГРН
- :4476:ЧЗУ1 - условный номер образуемого земельного участка
-  - границы образуемых земельных участков

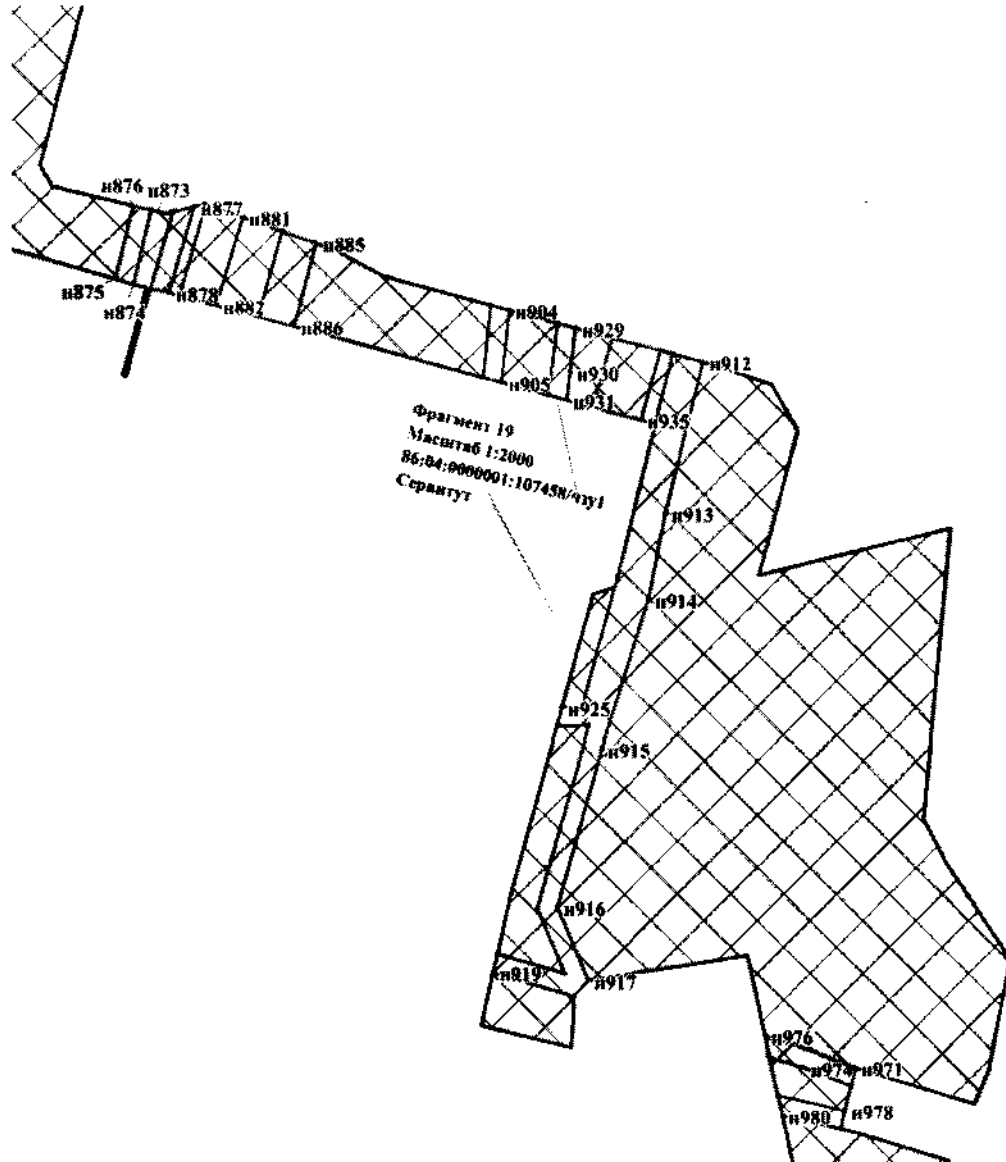

УСЛОВНЫЕ ОБОЗНАЧЕНИЯ:

- n/ - поворотная точка образуемого земельного участка
- - подпись кадастрового квартала
- 86:04:0000001 - кадастровый номер земельного участка, согласно сведениям из ЕТРН
- 86:04:0000001:28544 - условный номер образуемого земельного участка
- :4476:ЧЗУ1 - границы образуемых земельных участков

Фрагмент 20
 Масштаб 1:2000
 86:04:0000001:107458/чзУ1
 Сервитут

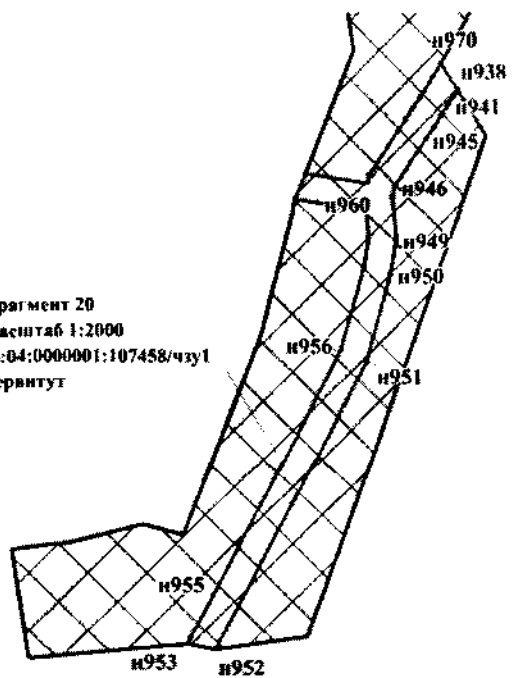

Фрагмент 21
 Масштаб 1:2000
 86:04:0000001:107458/чзу1
 Сервитут

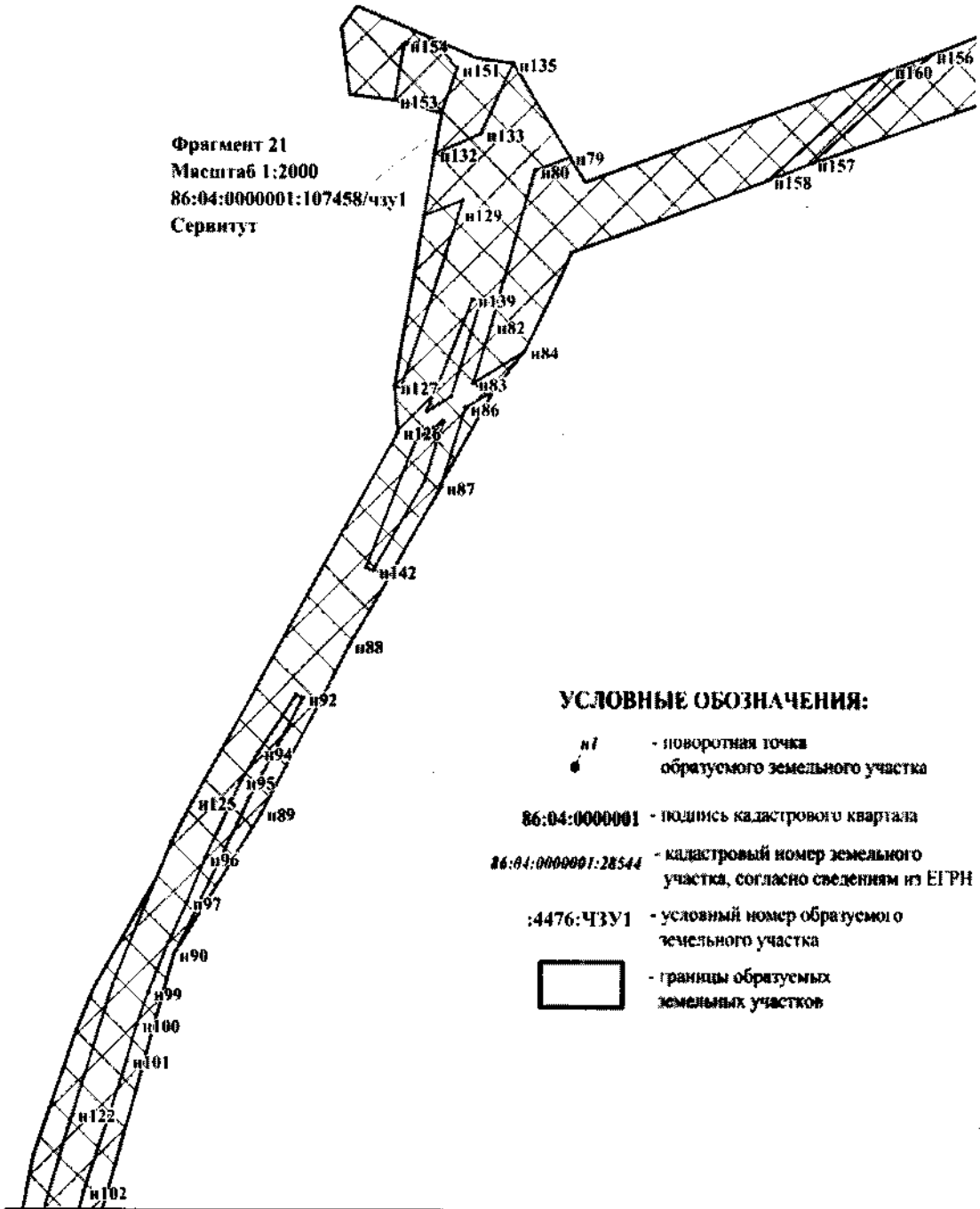

УСЛОВНЫЕ ОБОЗНАЧЕНИЯ:

- н1 - поворотная точка образуемого земельного участка
- 86:04:0000001 - код индекса кадастрового квартала
- 86:04:0000001:28544 - кадастровый номер земельного участка, согласно сведениям из ЕГРН
- :4476:ЧЗУ1 - условный номер образуемого земельного участка
-  - границы образуемых земельных участков

линия разрыва чертежа с фрагментом 22

линия разрыва чертежа с фрагментом 21

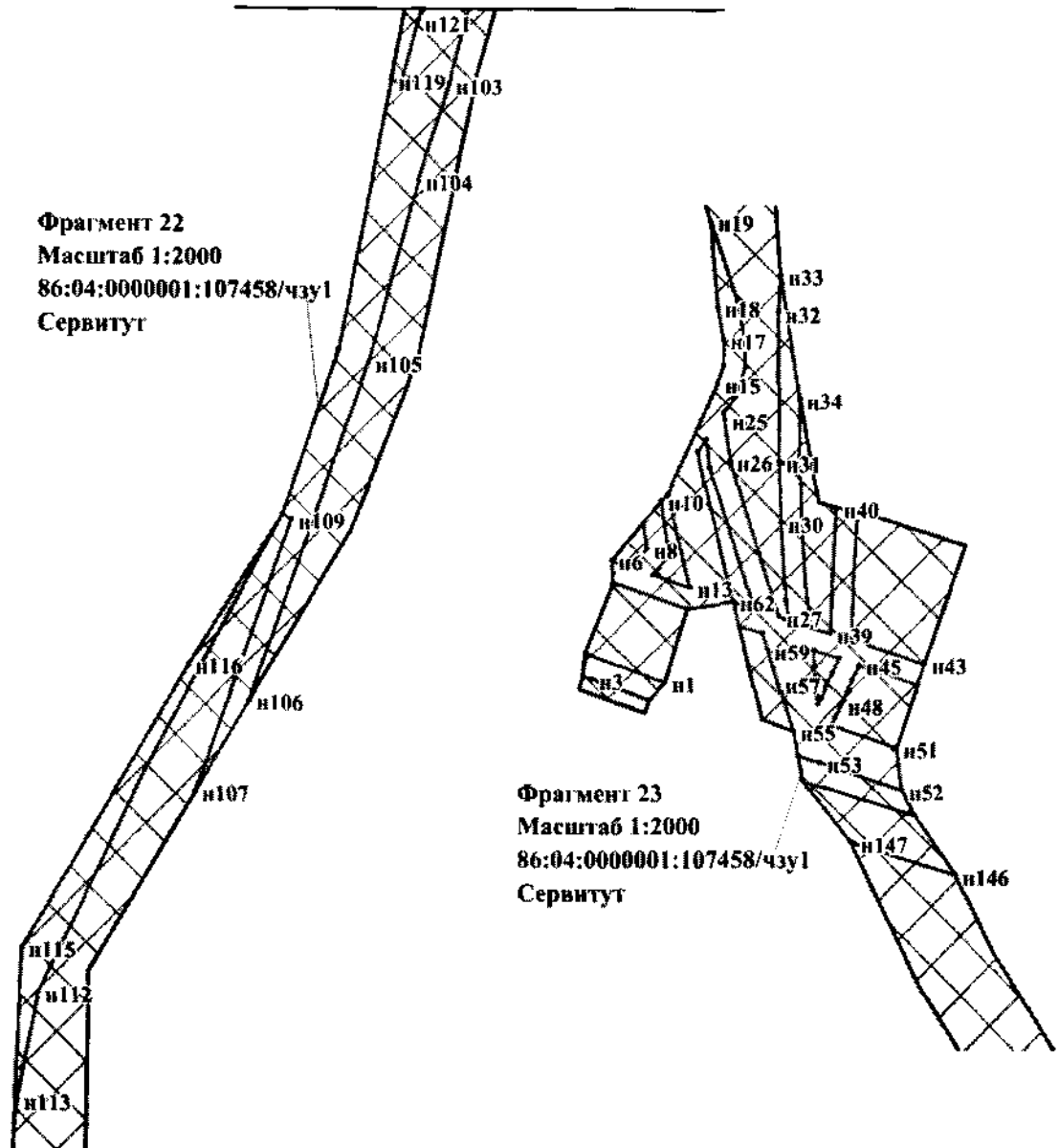

УСЛОВНЫЕ ОБОЗНАЧЕНИЯ:

- n1** - поворотная точка образуемого земельного участка
- 86:04:0000001** - подпись кадастрового квартала
- 86:04:0000001:28544** - кадастровый номер земельного участка, согласно сведениям из ЕИРН
- :4476:ЧЗУ1** - условный номер образуемого земельного участка
-  - границы образуемых земельных участков

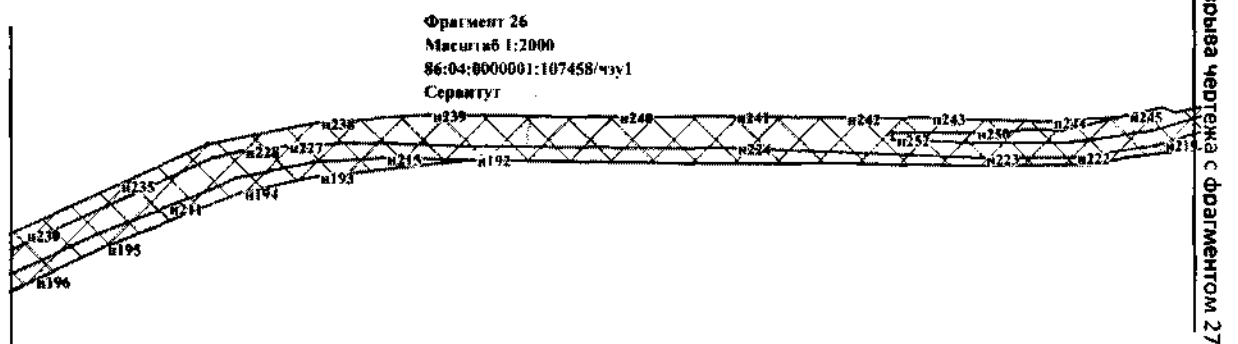
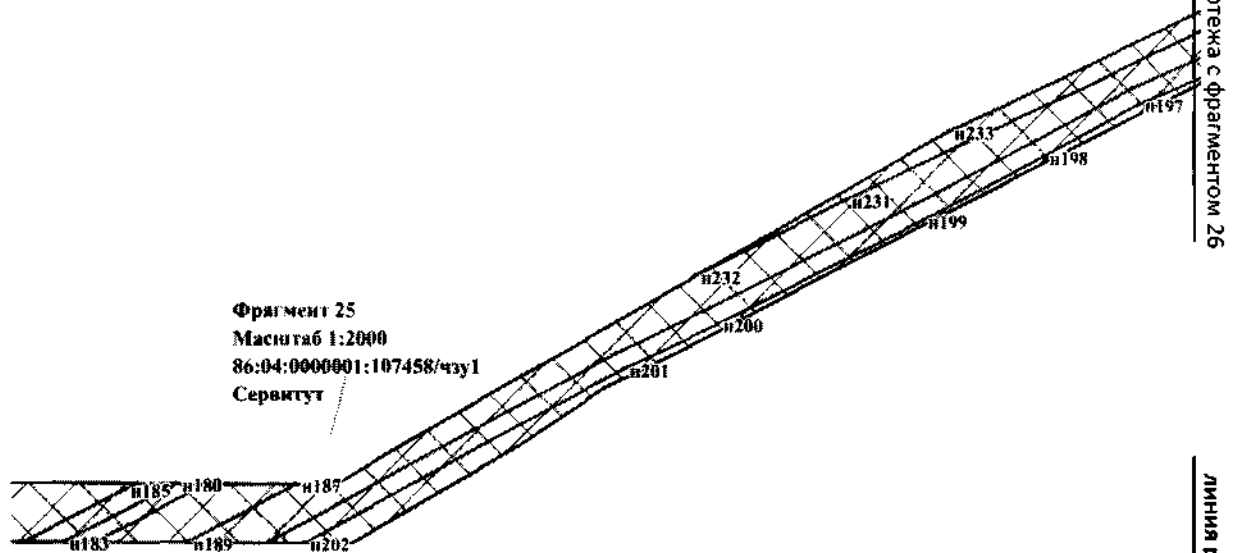
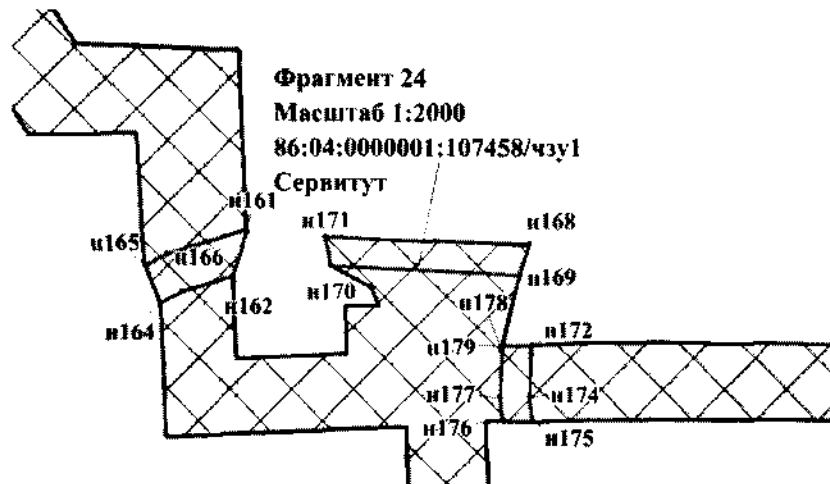

линия разрыва чертежа с фрагментом 25

линия разрыва чертежа с фрагментом 26

линия разрыва чертежа с фрагментом 27

УСЛОВНЫЕ ОБОЗНАЧЕНИЯ:

n/ - поворотная точка образуемого земельного участка

86:04:0000001 - подпись кадастрового квартала
 86:04:0000001:28144 - кадастровый номер земельного участка, согласно сведениям из ЕГРН

:4476:ЧЗУ1 - условный номер образуемого земельного участка

□ - границы образуемых земельных участков

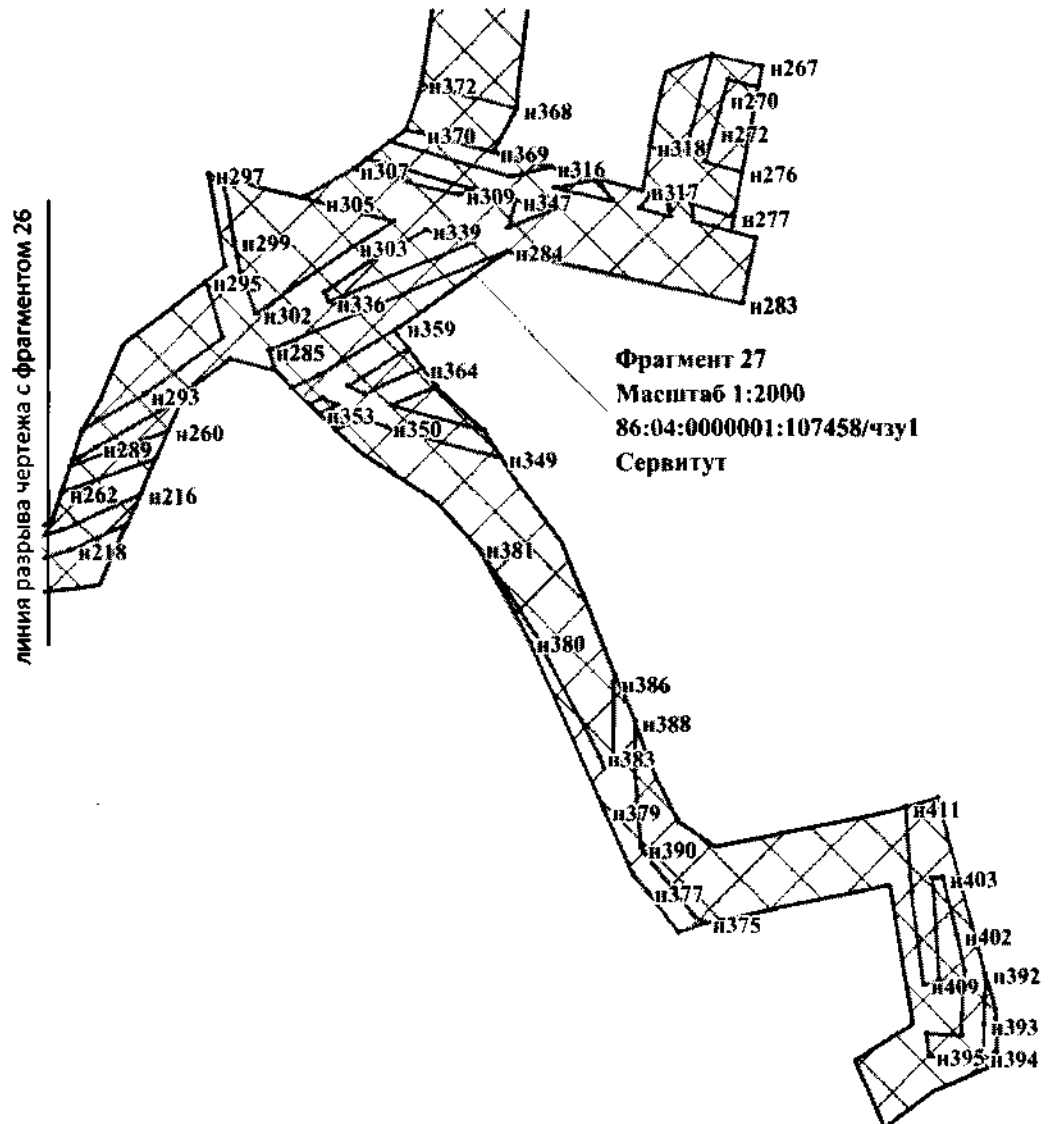

УСЛОВНЫЕ ОБОЗНАЧЕНИЯ:

- поворотная точка образуемого земельного участка
- границы образуемых земельных участков
- 86:04:0000001 - код индекса кадастрового квартала
- 86:04:0000001:28544 - кадастровый номер земельного участка, согласно сведениям из ЕГРН
- :4476:ЧЗУ1 - условный номер образуемого земельного участка

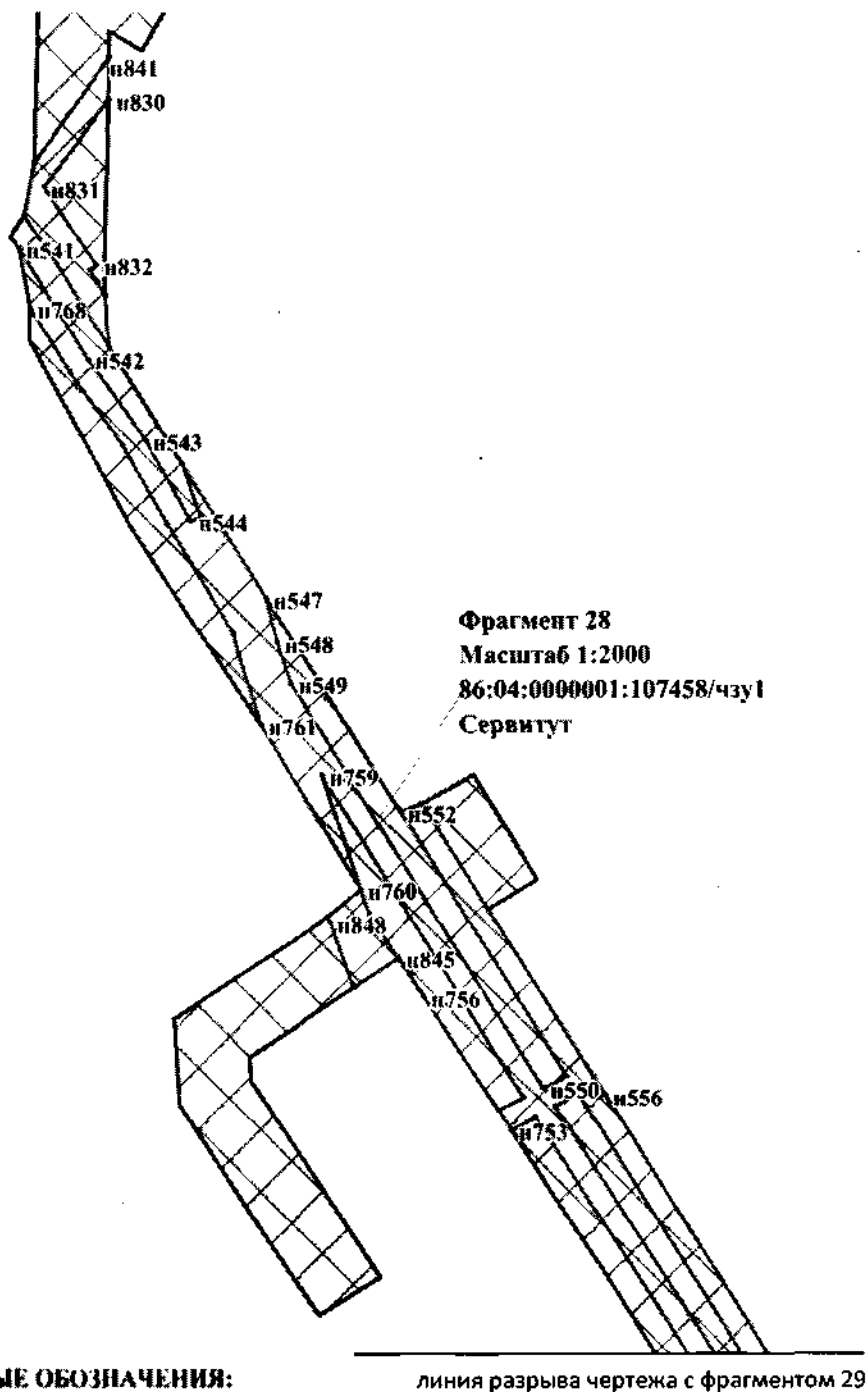

УСЛОВНЫЕ ОБОЗНАЧЕНИЯ:

- п1 - поворотная точка образуемого земельного участка

- 86:04:0000001 - подпись кадастрового квартала

- 86:04:0000001:28544 - кадастровый номер земельного участка, согласно сведениям из ЕИРН

- :4476:ЧЗУ1 - условный номер образуемого земельного участка

- границы образуемых земельных участков

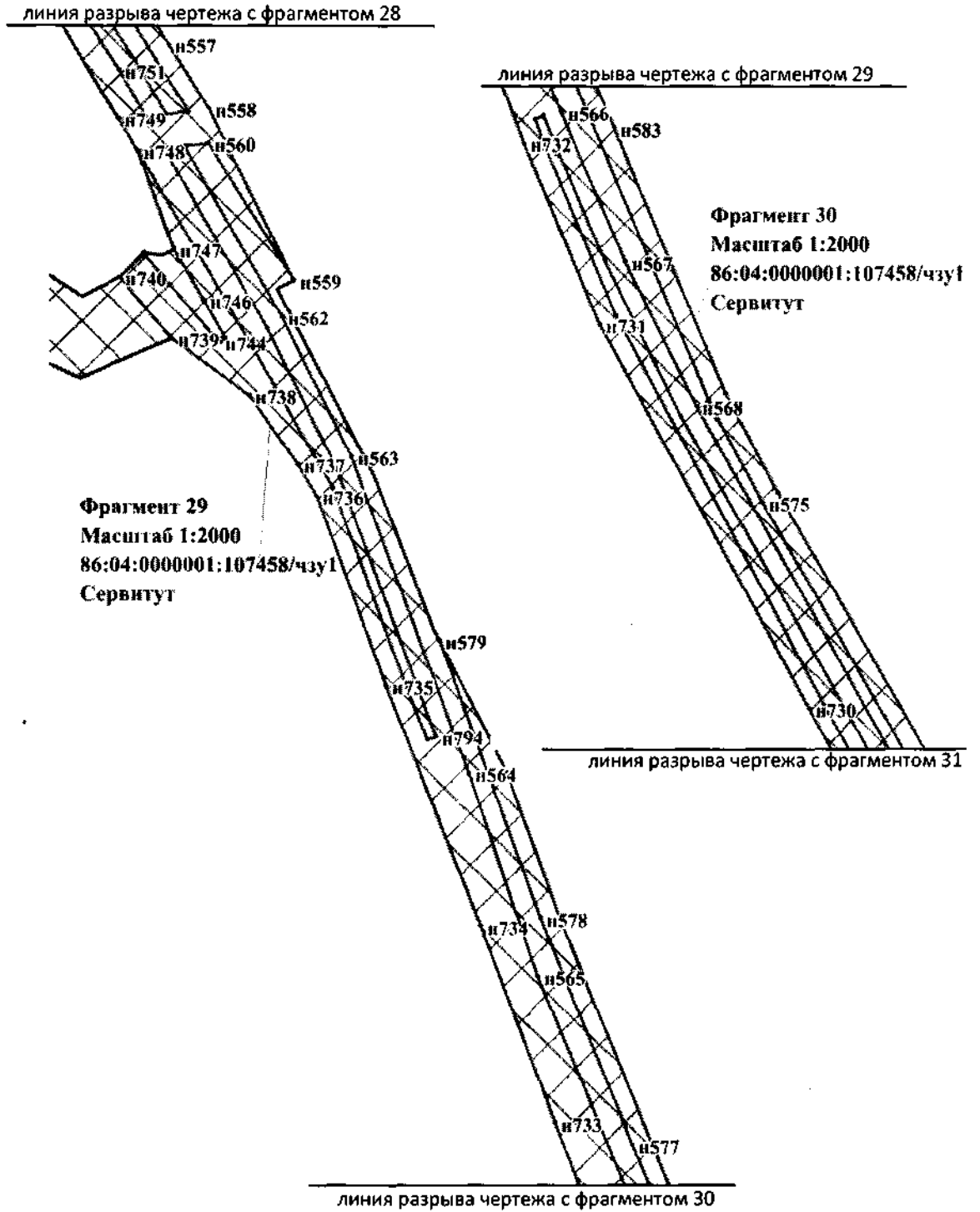

УСЛОВНЫЕ ОБОЗНАЧЕНИЯ:

п1 - поворотная точка
 * - образуемого земельного участка

86:04:0000001 - подпись кадастрового квартала

86:04:0000001:28544 - кадастровый номер земельного участка, согласно сведениям из ЕГРН

:4476:ЧЗУ1 - условный номер образуемого земельного участка

□ - границы образуемых земельных участков

линия разрыва чертежа с фрагментом 30

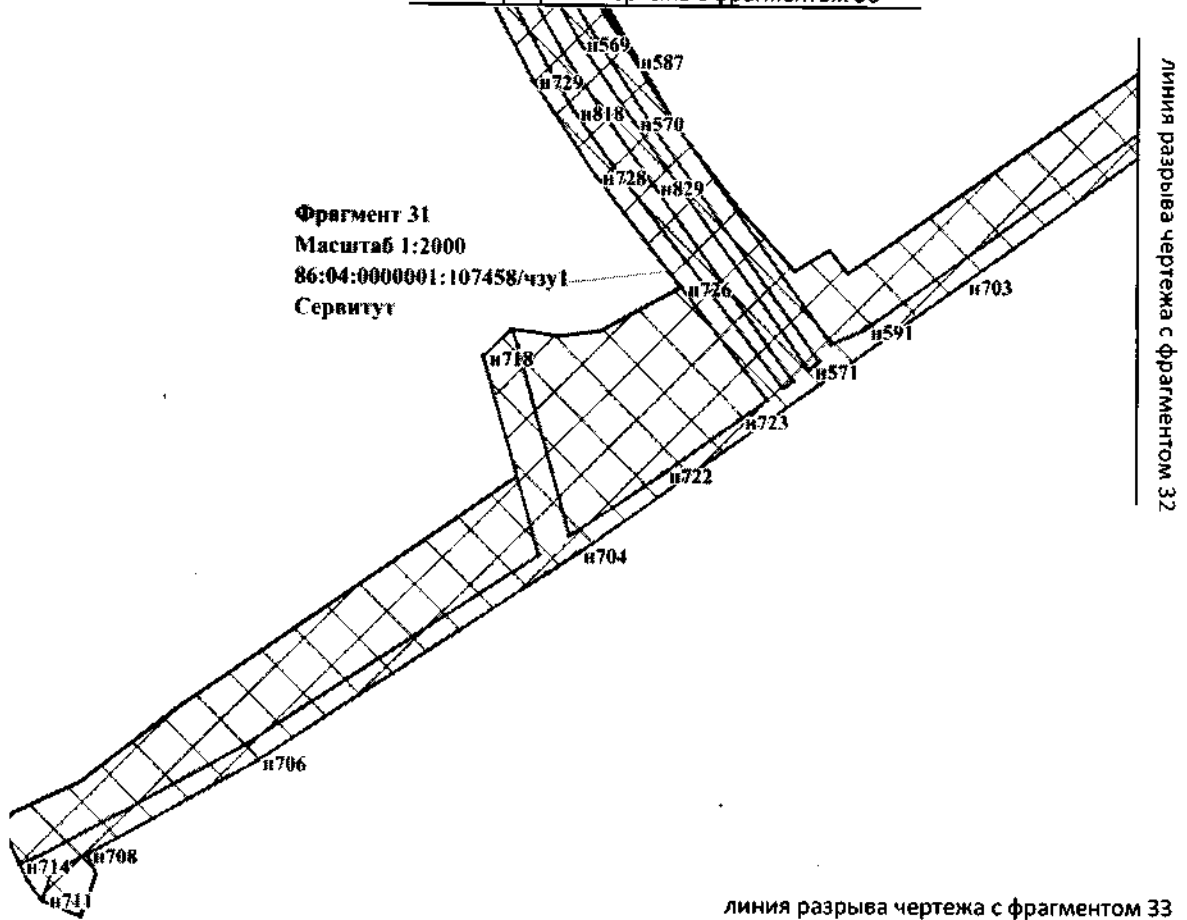

Фрагмент 31
Масштаб 1:2000
86:04:0000001:107458/чзуп
Сервитут

линия разрыва чертежа с фрагментом 32

линия разрыва чертежа с фрагментом 33

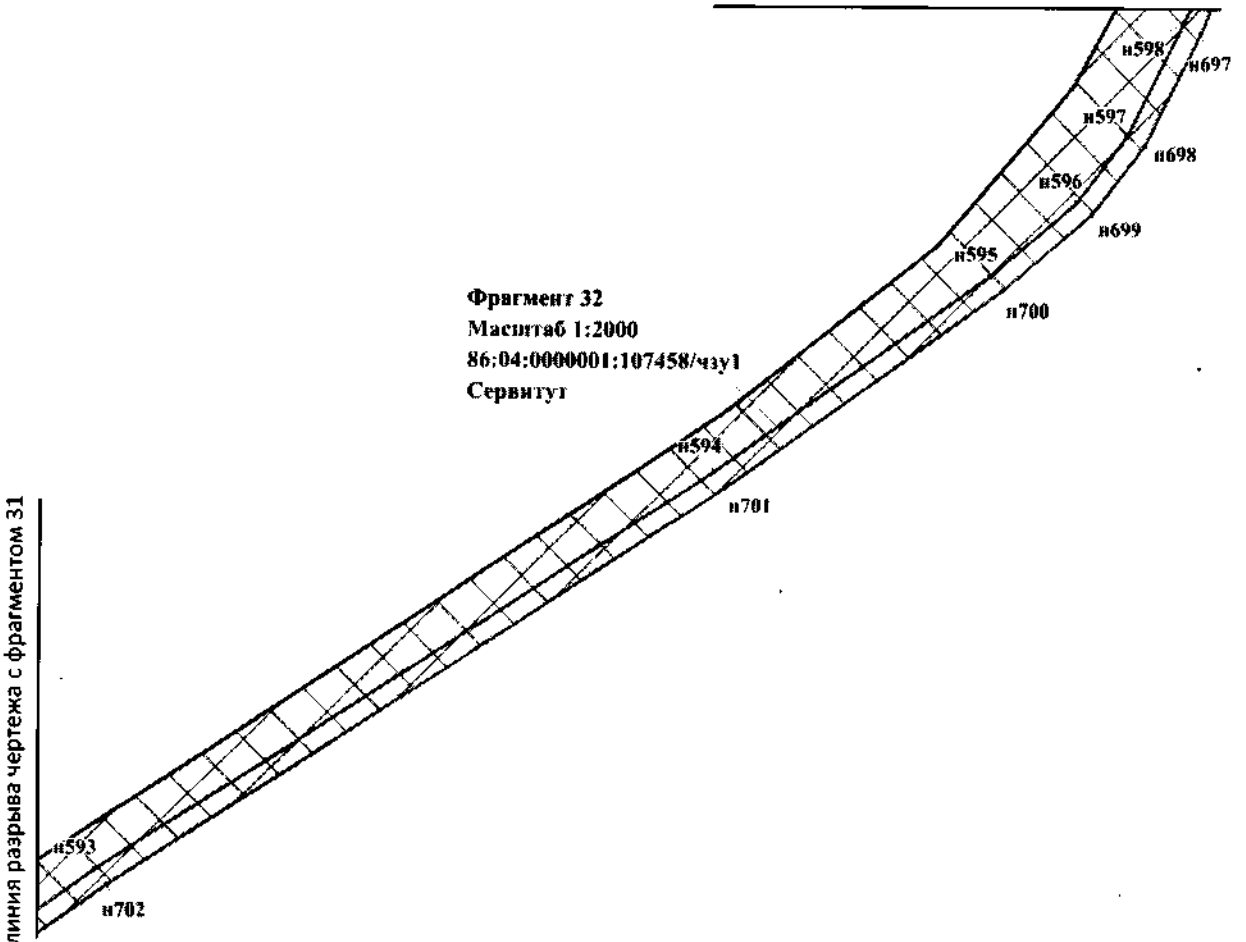

Фрагмент 32
Масштаб 1:2000
86:04:0000001:107458/чзуп
Сервитут

линия разрыва чертежа с фрагментом 31

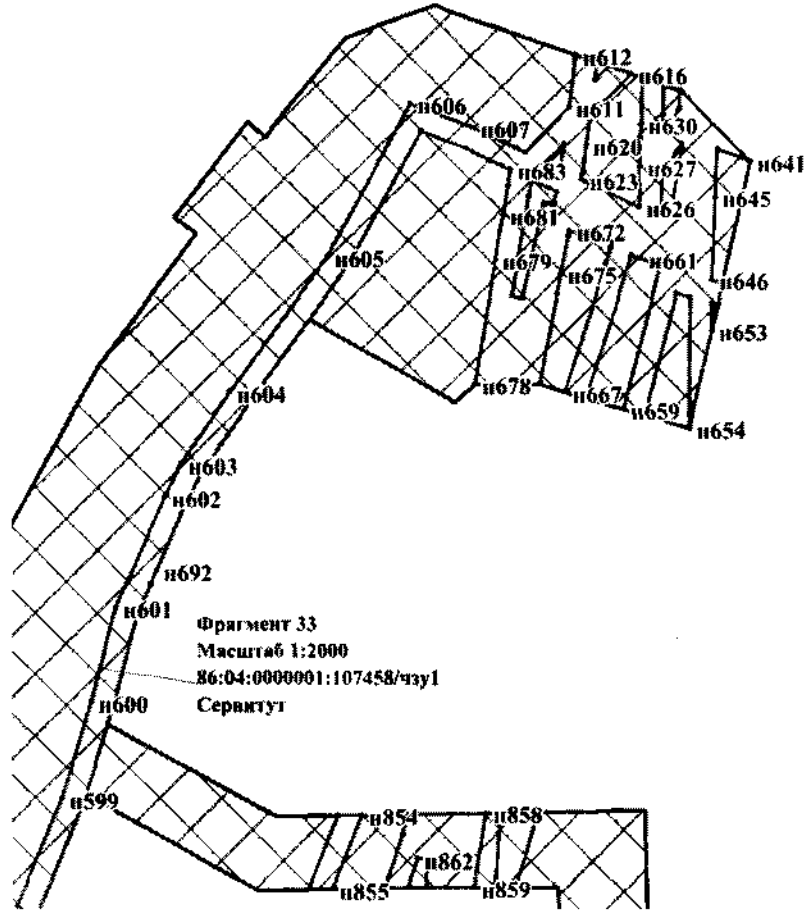

линия разрыва чертежа с фрагментом 32

Фрагмент 34
Масштаб 1:2000
86:04:0000001:107458/чзу1
Сервитут

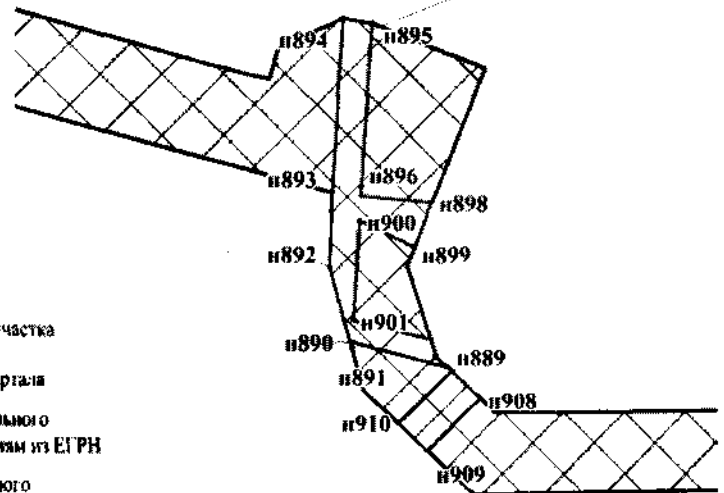

УСЛОВНЫЕ ОБОЗНАЧЕНИЯ:

- n/ - поворотная точка образуемого земельного участка
- - поворотная точка образуемого земельного участка
- 86:04:0000001 - подпись кадастрового квартала
- 86:04:0000001:107458 - кадастровый номер земельного участка, согласно сведениям из ЕГРН
- :4476:ЧЗУ1 - словный номер образуемого земельного участка
- - границы образуемых земельных участков

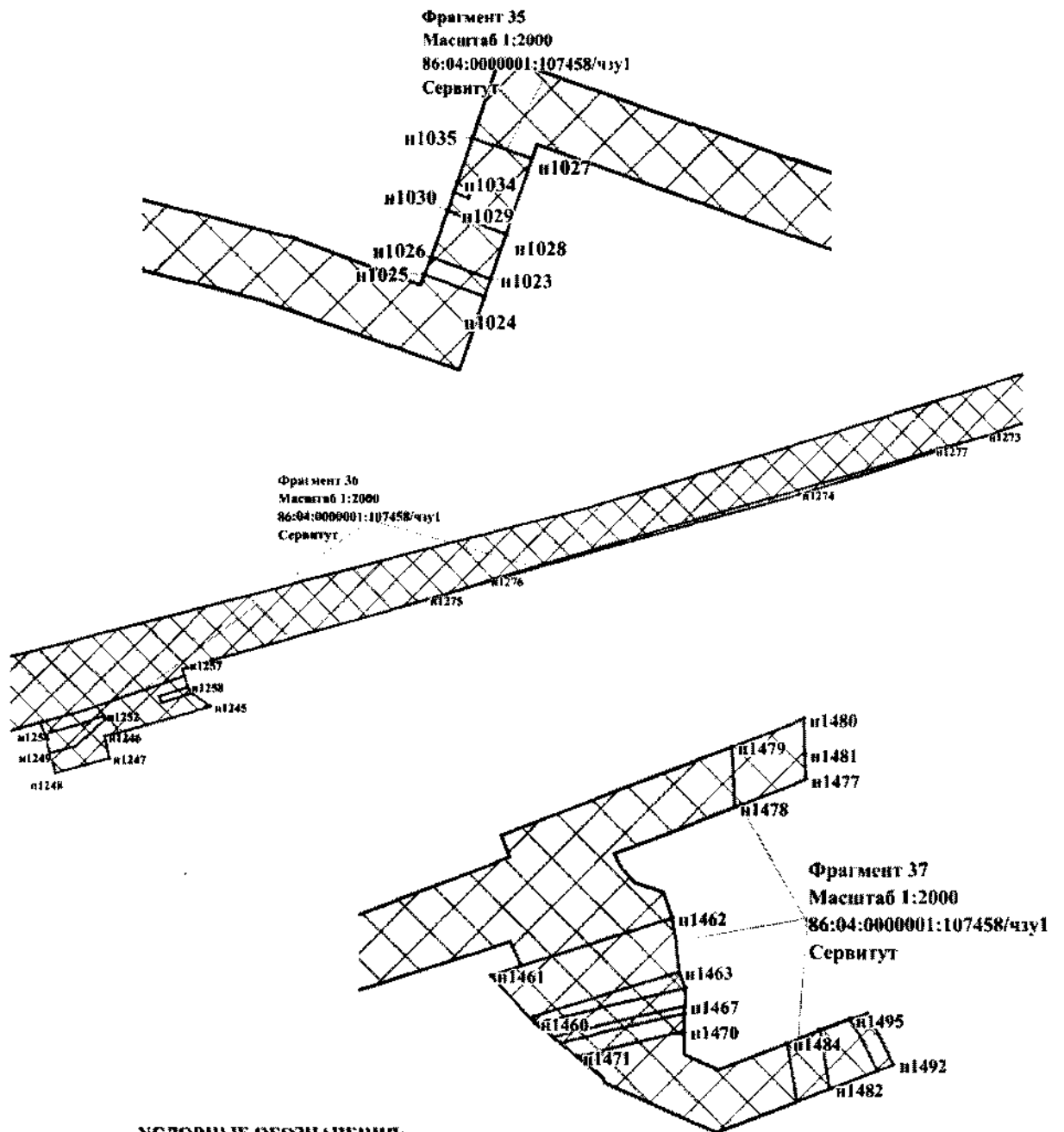

УСЛОВНЫЕ ОБОЗНАЧЕНИЯ:

- n1* - поворотная точка образуемого земельного участка
- - подпись кадастрового квартала
- 86:04:0000001 - кадастровый номер земельного участка, согласно сведениям из ЕИРН
- 4476:ЧЗУ1 - условный номер образуемого земельного участка
-  - границы образуемых земельных участков

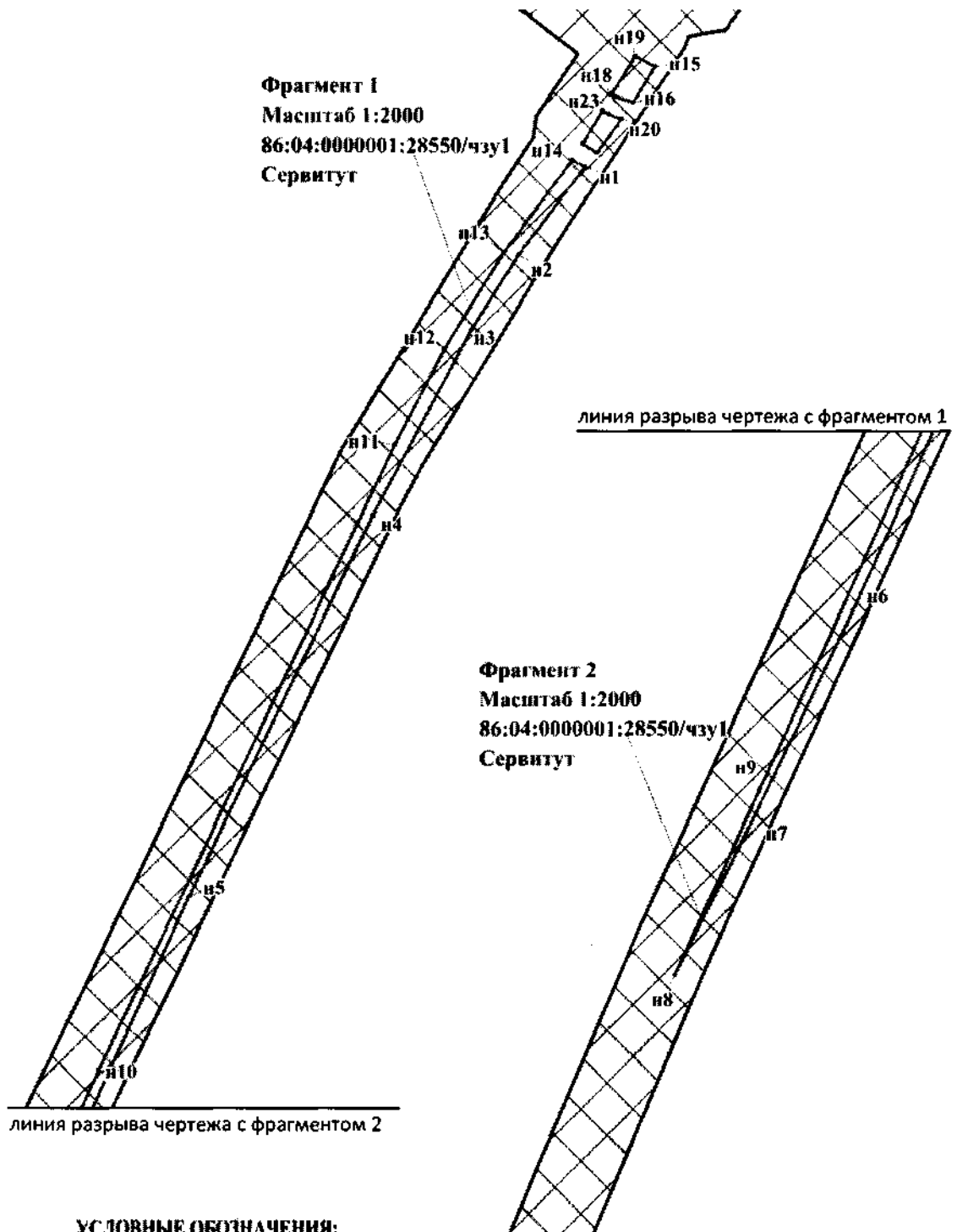

УСЛОВНЫЕ ОБОЗНАЧЕНИЯ:

- n1** - поворотная точка образуемого земельного участка
- 86:04:0000001** - индекс кадастрового квартала
- 86:04:0000001:28544** - кадастровый номер земельного участка, согласно сведениям из ЕИРН
- :4476:ЧЗУ1** - словный номер образуемого земельного участка
-  - границы образуемых земельных участков

Фрагмент 1
 Масштаб 1:2000
 86:04:0000001:28552/чзу1
 Сервитут

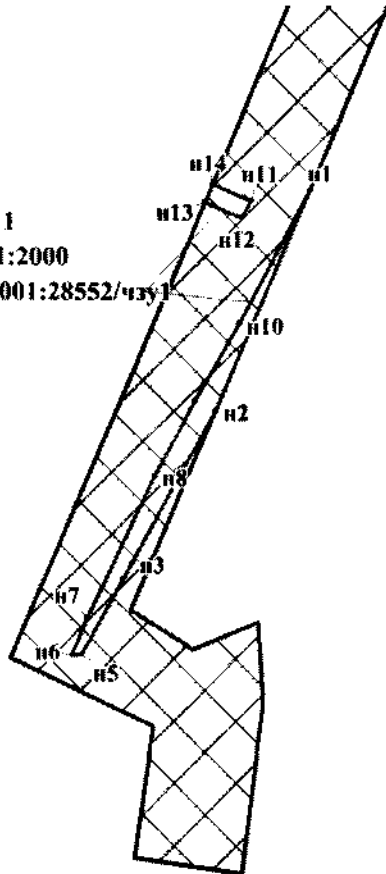

Фрагмент 1
 Масштаб 1:2000
 86:04:0000001:2521/чзу1
 Сервитут

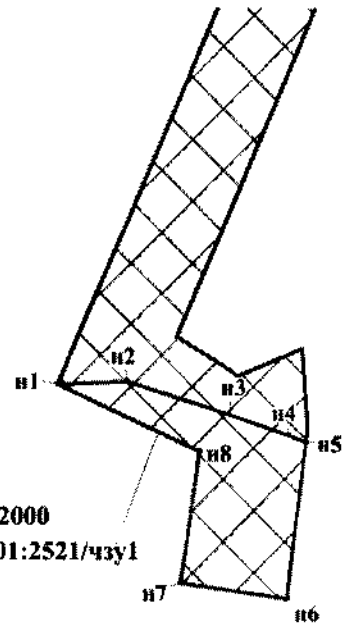

Фрагмент 1
 Масштаб 1:2000
 86:04:0000001:25773/чзу1
 Сервитут

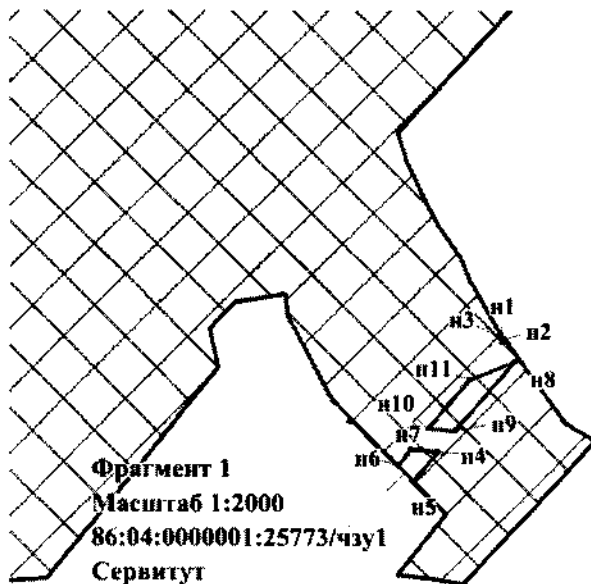

Фрагмент 1
 Масштаб 1:2000
 86:04:0000001:28542/чзу1
 Сервитут

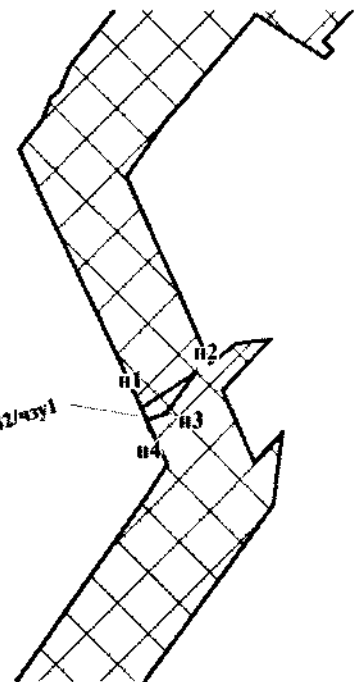

УСЛОВНЫЕ ОБОЗНАЧЕНИЯ:

n1 - поворотная точка образуемого земельного участка

86:04:0000001 - номер кадастрового квартала

86:04:0000001:28544 - кадастровый номер земельного участка, согласно сведениям из ЕГРН

:4476:ЧЗУ1 - словный номер образуемого земельного участка

 - границы образуемых земельных участков

Фрагмент 1
Масштаб 1:2000
86:04:0000001:96444/чзу1
Сервитут

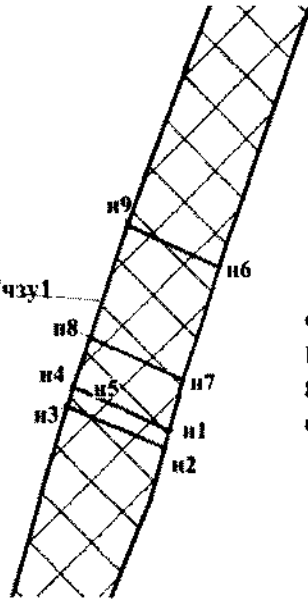

Фрагмент 1
Масштаб 1:2000
86:04:0000001:32122/чзу1
Сервитут

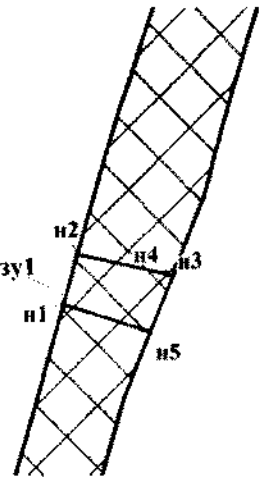

Фрагмент 1
Масштаб 1:2000
86:04:0000001:32107/чзу1
Сервитут

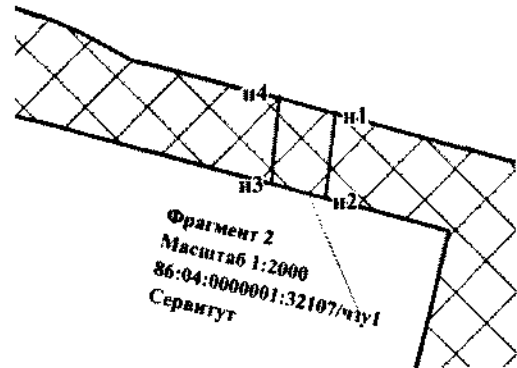
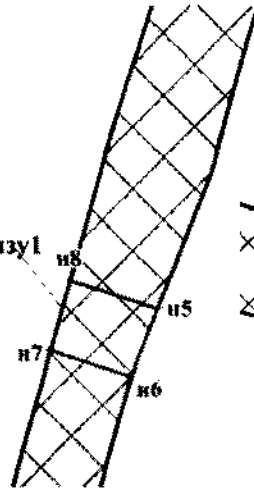

Фрагмент 2
Масштаб 1:2000
86:04:0000001:32107/чзу1
Сервитут

УСЛОВНЫЕ ОБОЗНАЧЕНИЯ:

- n1 - поворотная точка
- - образуемого земельного участка
- 86:04:0000001 - подпись кадастрового квартала
- 86:04:0000001:28544 - кадастровый номер земельного участка, согласно сведениям из ЕИРН
- :4476:ЧЗУ1 - условный номер образуемого земельного участка
-  - границы образуемых земельных участков

Фрагмент 1
 Масштаб 1:2000
 86:04:0000001:26455/чзу1
 Сервитут

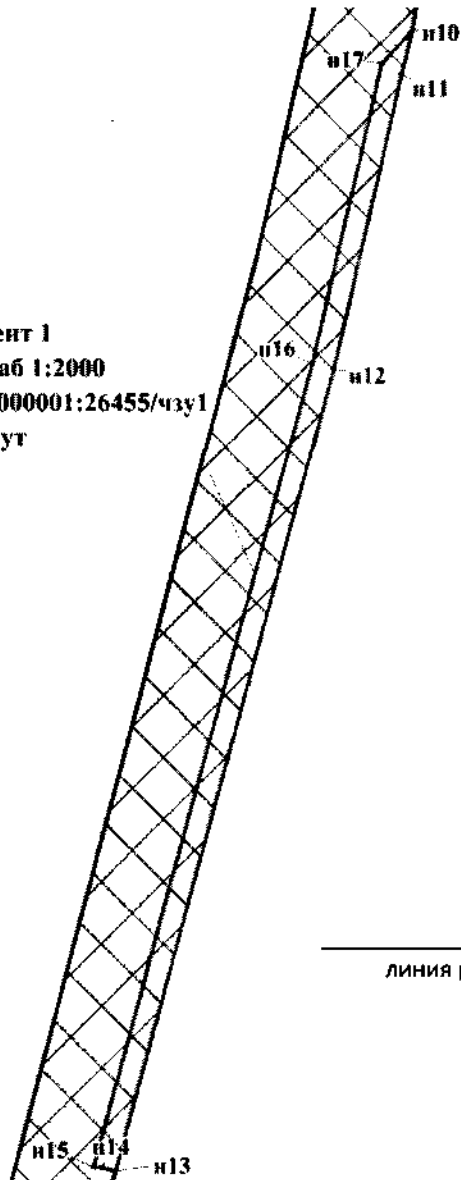

Фрагмент 2
 Масштаб 1:2000
 86:04:0000001:26455/чзу1
 Сервитут

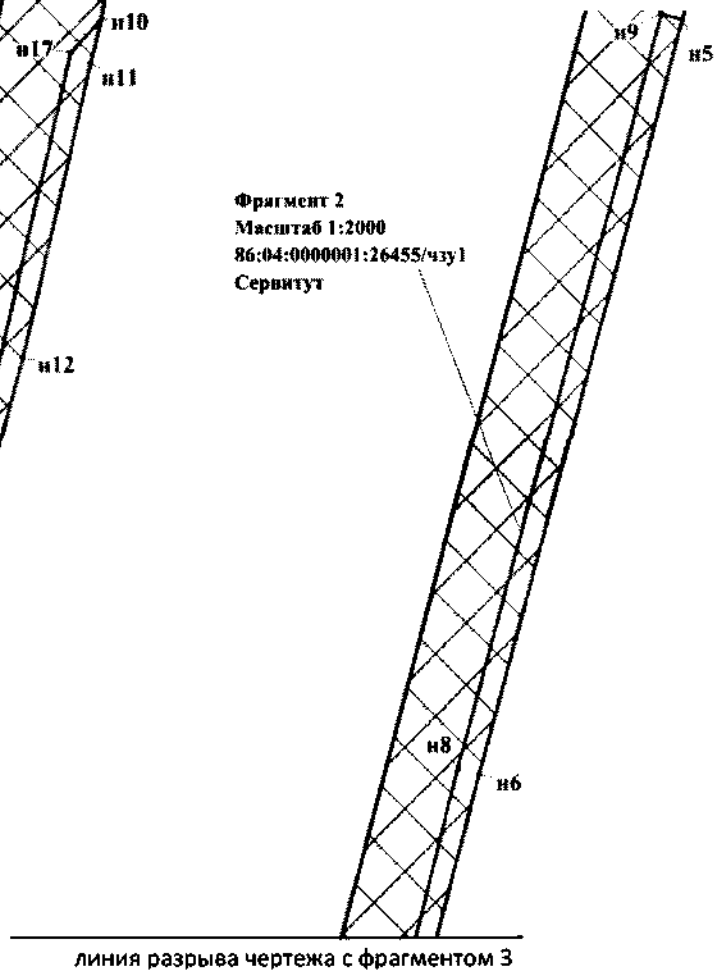

УСЛОВНЫЕ ОБОЗНАЧЕНИЯ:

n1 - поворотная точка образуемого земельного участка

86:04:0000001 - подпись кадастрового квартала

86:04:0000001:28544 - кадастровый номер земельного участка, согласно сведениям из ЕЛРН

:4476:ЧЗУ1 - условный номер образуемого земельного участка

 - границы образуемых земельных участков

линия разрыва чертежа с фрагментом 2

Фрагмент 3
Масштаб 1:2000
86:04:0000001:26455/чзу1
Сервитут

Фрагмент 4
Масштаб 1:2000
86:04:0000001:26455/чзу1
Сервитут

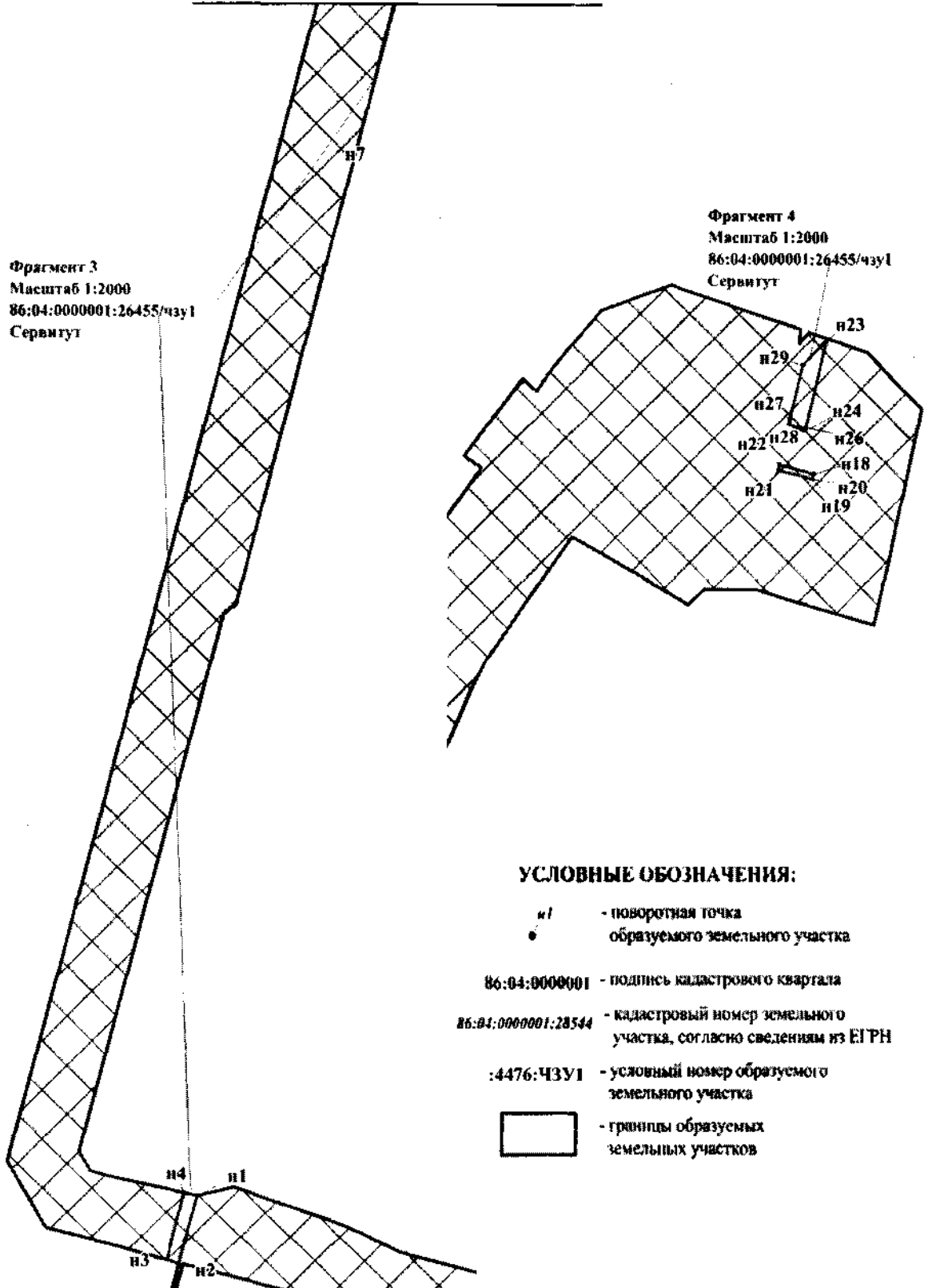

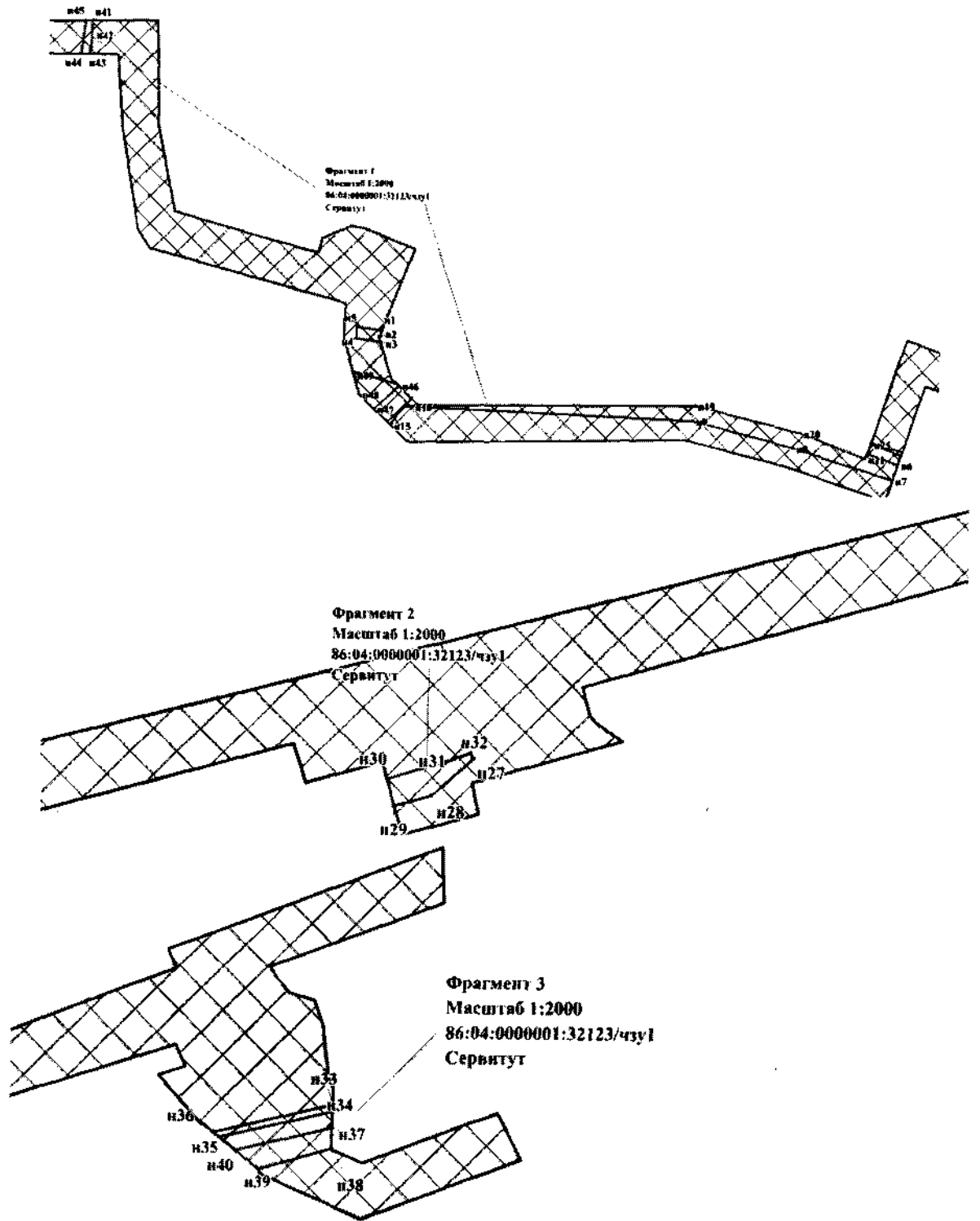

УСЛОВНЫЕ ОБОЗНАЧЕНИЯ:

- n1 - поворотная точка образуемого земельного участка
- - подпись кадастрового квартала
- 86:04:0000001 - кадастровый номер земельного участка, согласно сведениям из ЕГРН
- :4476:ЧЗУ1 - условный номер образуемого земельного участка
- - границы образуемых земельных участков



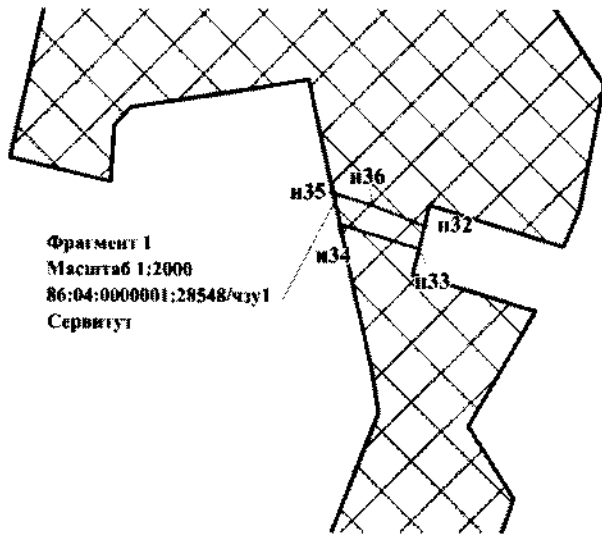

УСЛОВНЫЕ ОБОЗНАЧЕНИЯ:

-  n1 - поворотная точка образуемого земельного участка
- 86:04:000001 - подпись кадастрового квартала
- 86:04:000001:28544 - кадастровый номер земельного участка, согласно сведениям из ЕИРН
- :4476:ЧЗУ1 - условный номер образуемого земельного участка
-  - границы образуемых земельных участков



Фрагмент 1
Масштаб 1:2000
86:04:0000001:28548/чзу1
Сервитут

УСЛОВНЫЕ ОБОЗНАЧЕНИЯ:

-  - поворотная точка образуемого земельного участка
- 86:04:0000001 - подпись кадастрового квартала
- 86:04:0000001:28544 - кадастровый номер земельного участка, согласно сведениям из ЕИРН
- :4476:ЧЗУ1 - условный номер образуемого земельного участка
-  - границы образуемых земельных участков

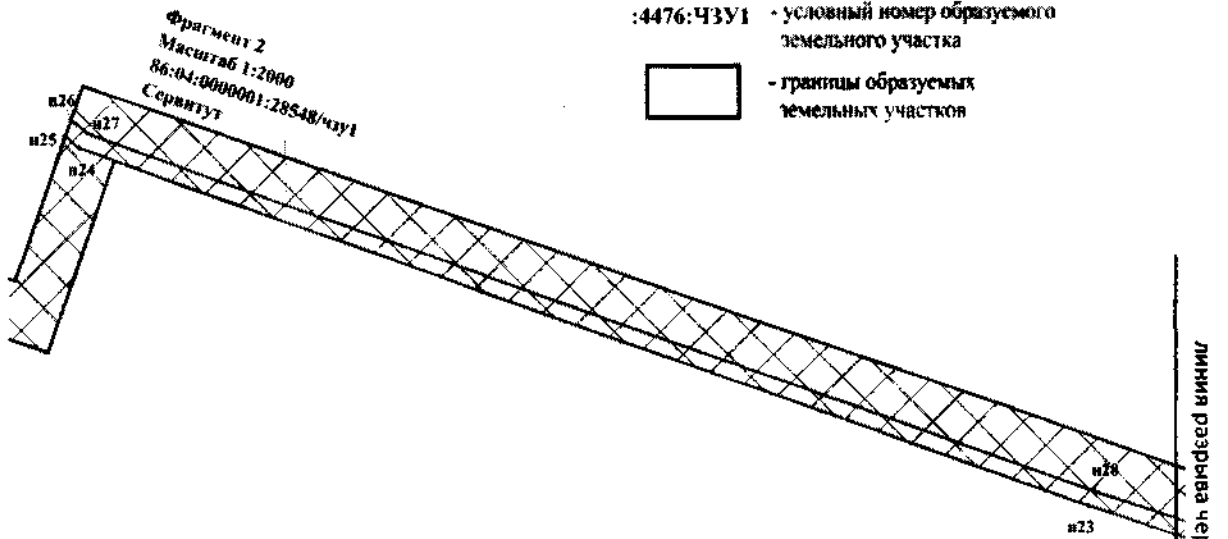

Фрагмент 2
Масштаб 1:2000
86:04:0000001:28548/чзу1
Сервитут

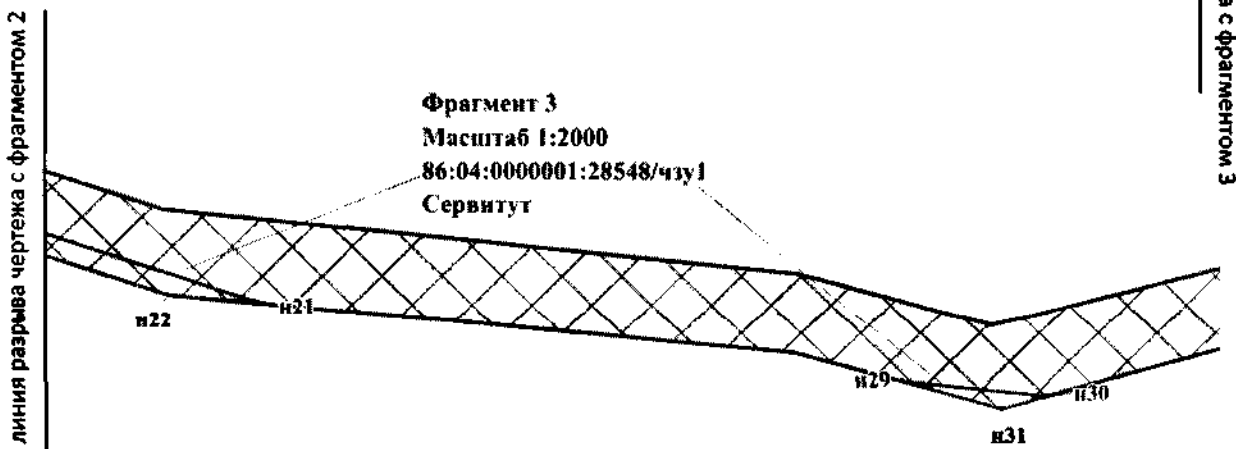

Фрагмент 3
Масштаб 1:2000
86:04:0000001:28548/чзу1
Сервитут

линия разрыва чертежа с фрагментом 2

линия разрыва чертежа с фрагментом 3

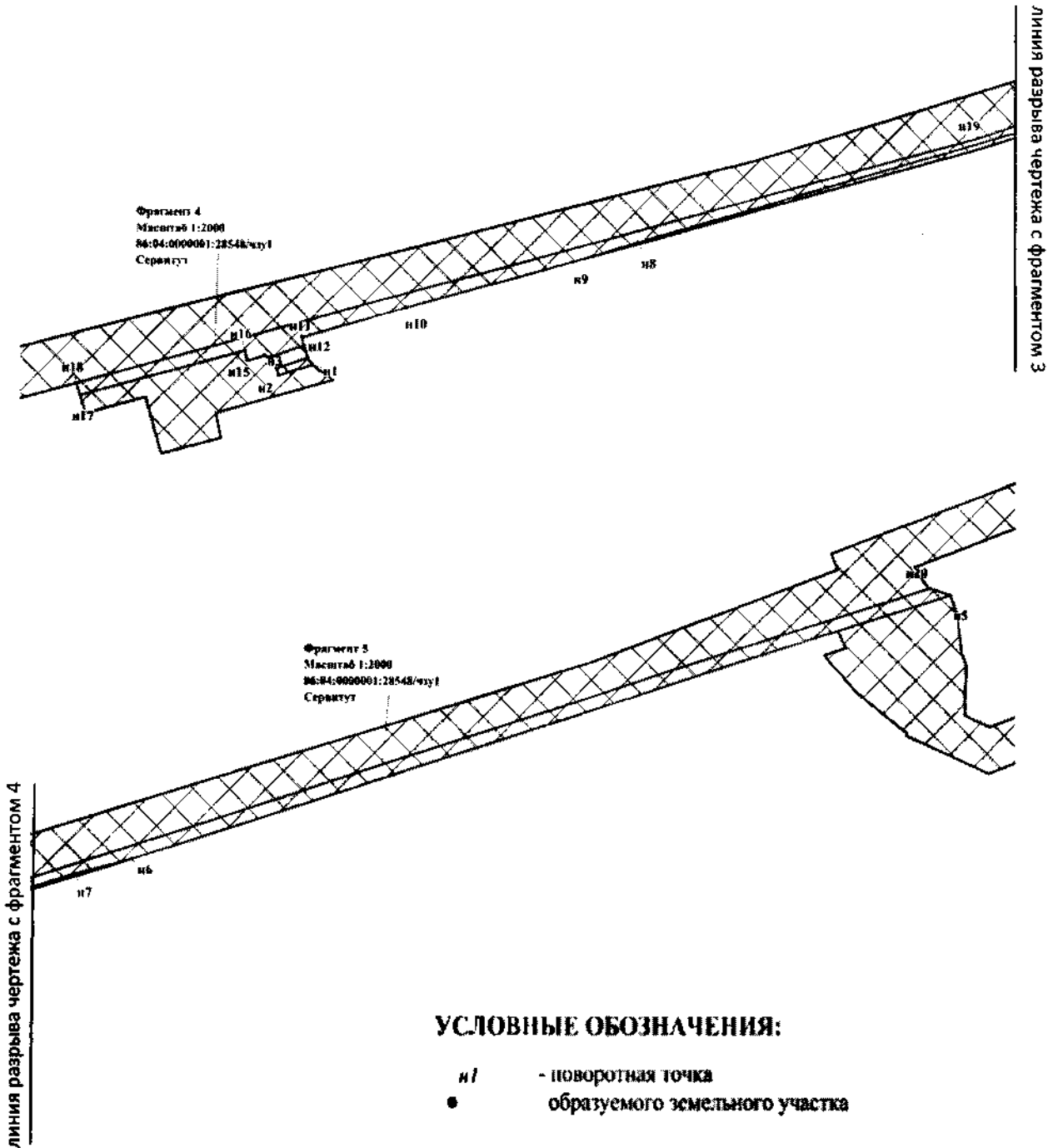

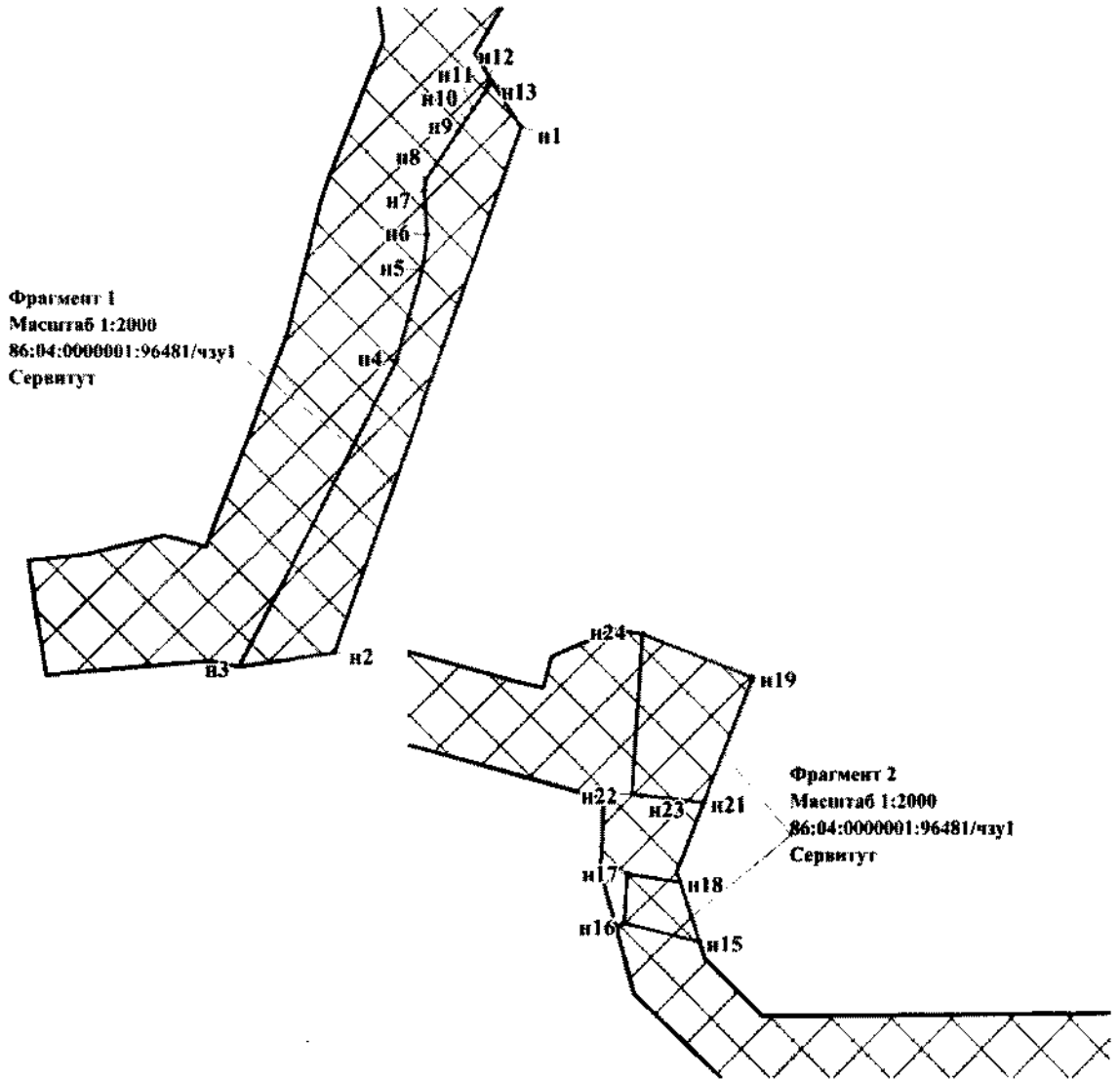

УСЛОВНЫЕ ОБОЗНАЧЕНИЯ:

- n1* - поворотная точка
- образуемого земельного участка
- 86:04:0000001** - подпись кадастрового квартала
- 86:04:0000001:28544** - кадастровый номер земельного участка, согласно сведениям из ЕИРН
- :4476:ЧЗУ1** - условный номер образуемого земельного участка
-  - границы образуемых земельных участков



УСЛОВНЫЕ ОБОЗНАЧЕНИЯ:

-  н1 - поворотная точка образуемого земельного участка
- 86:04:0000001** - подпись кадастрового квартала
- 86:04:0000001:28544** - кадастровый номер земельного участка, согласно сведениям из ЕИРН
- :4476:ЧЗУ1** - условный номер образуемого земельного участка
-  - границы образуемых земельных участков

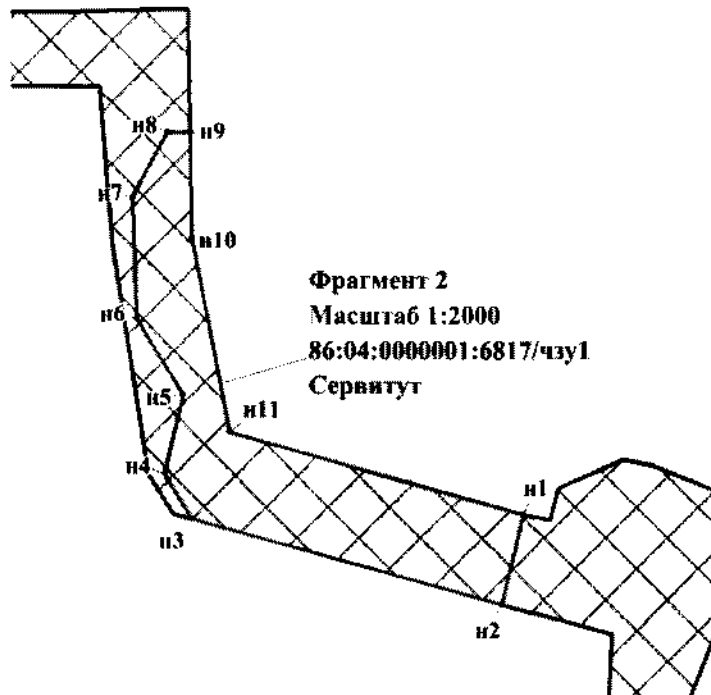
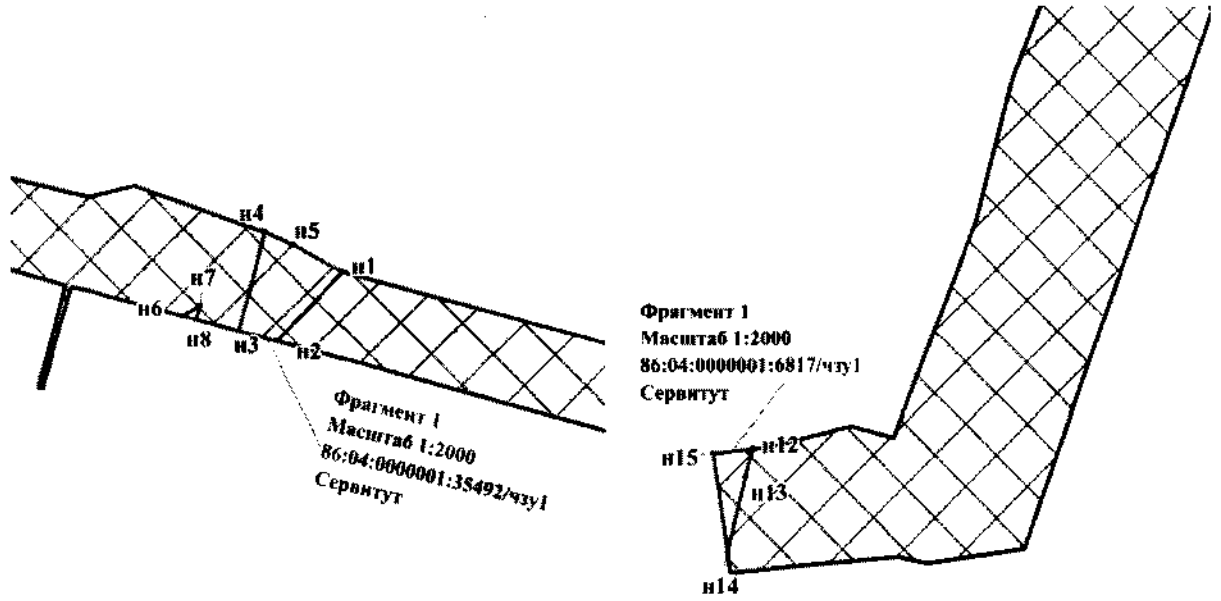

УСЛОВНЫЕ ОБОЗНАЧЕНИЯ:

n1 - поворотная точка образуемого земельного участка

86:04:0000001 - подпись кадастрового квартала

86:04:0000001:28544 - кадастровый номер земельного участка, согласно сведениям из ЕИРН

:4476:ЧЗУ1 - условный номер образуемого земельного участка

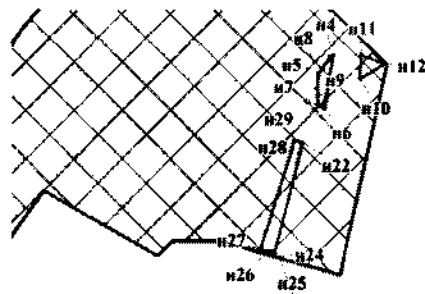
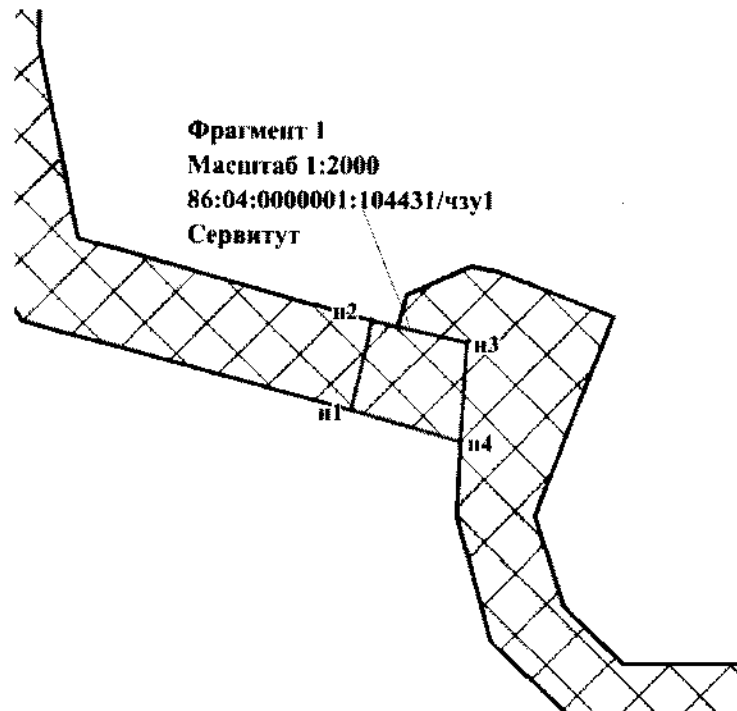

 - границы образуемых земельных участков

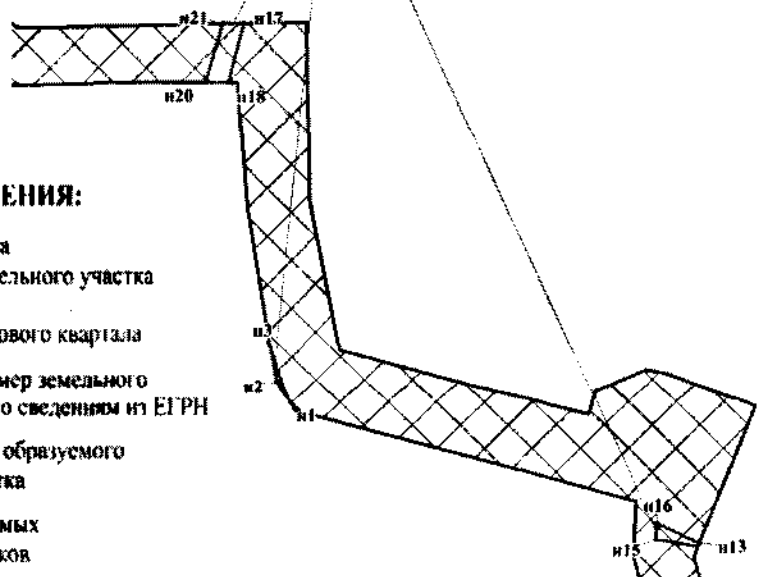

Фрагмент 1
 Масштаб 1:2000
 86:04:0000001:28545/чзу1
 Сервитут



УСЛОВНЫЕ ОБОЗНАЧЕНИЯ:

-  n1 - поворотная точка образуемого земельного участка
- 86:04:0000001 - подпись кадастрового квартала
- 86:04:0000001:28544 - кадастровый номер земельного участка, согласно сведениям из ЕГРН
- :4476:ЧЗУ1 - условный номер образуемого земельного участка
-  - границы образуемых земельных участков

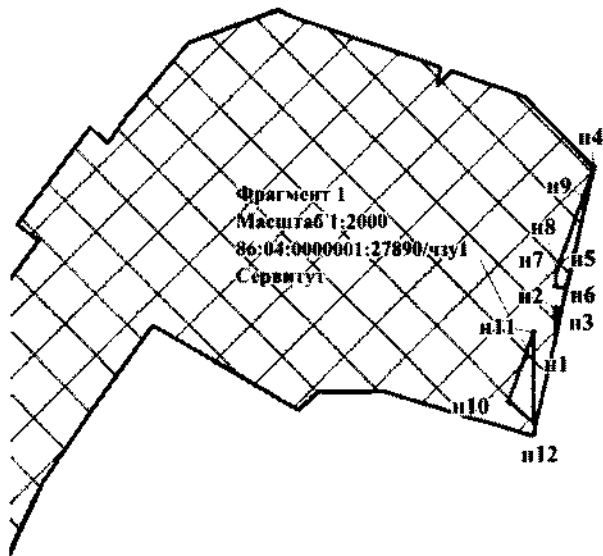

УСЛОВНЫЕ ОБОЗНАЧЕНИЯ:

n1 - поворотная точка образуемого земельного участка

86:04:0000001 - подпись кадастрового квартала

86:04:0000001:28544 - кадастровый номер земельного участка, согласно сведениям из ЕИРН

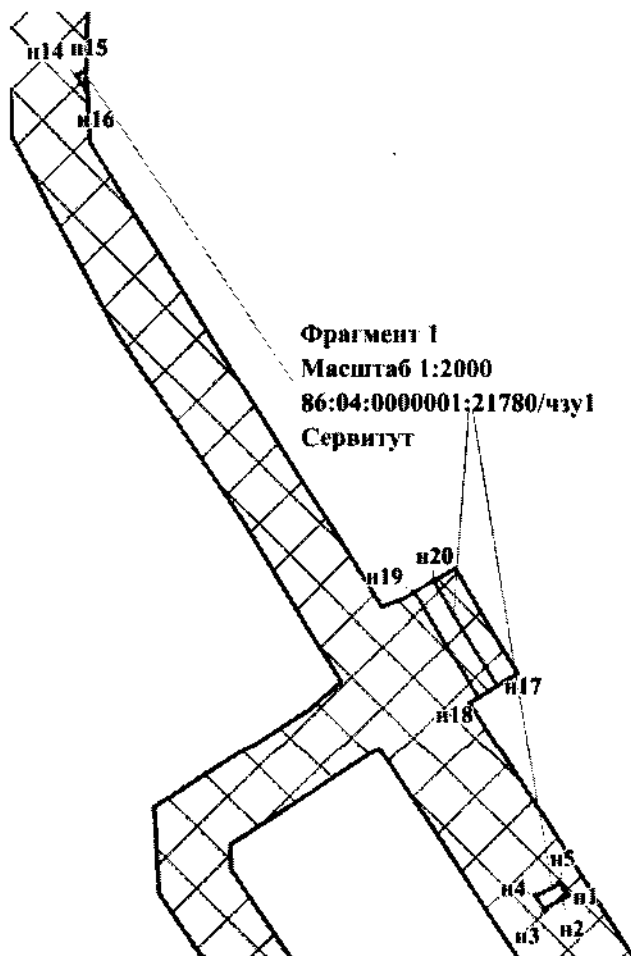

:4476:ЧЗУ1 - условный номер образуемого земельного участка

 - границы образуемых земельных участков

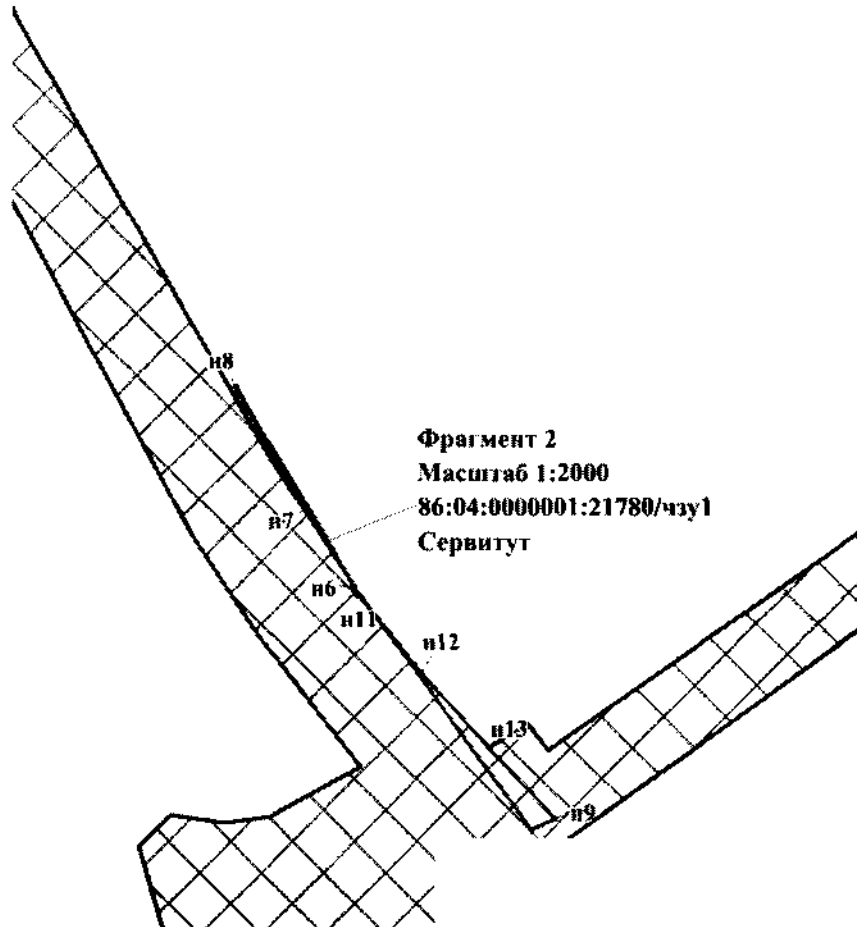



УСЛОВНЫЕ ОБОЗНАЧЕНИЯ:

-  - поворотная точка образуемого земельного участка
- 86:04:0000001 - подпись кадастрового квартала
- 86:04:0000001:28544 - кадастровый номер земельного участка, согласно сведениям из ЕИРН
- :4476:ЧЗУ1 - условный номер образуемого земельного участка
-  - границы образуемых земельных участков

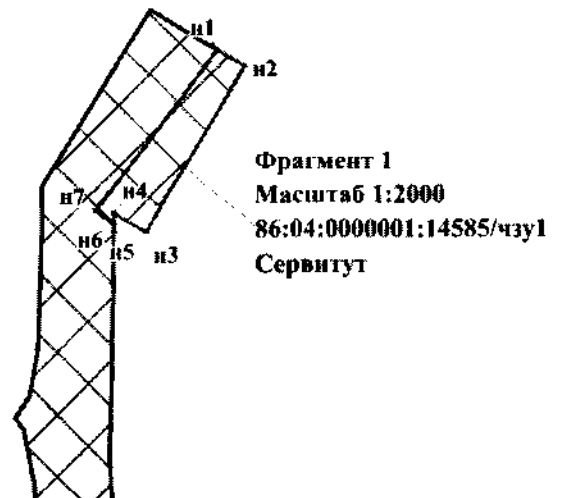

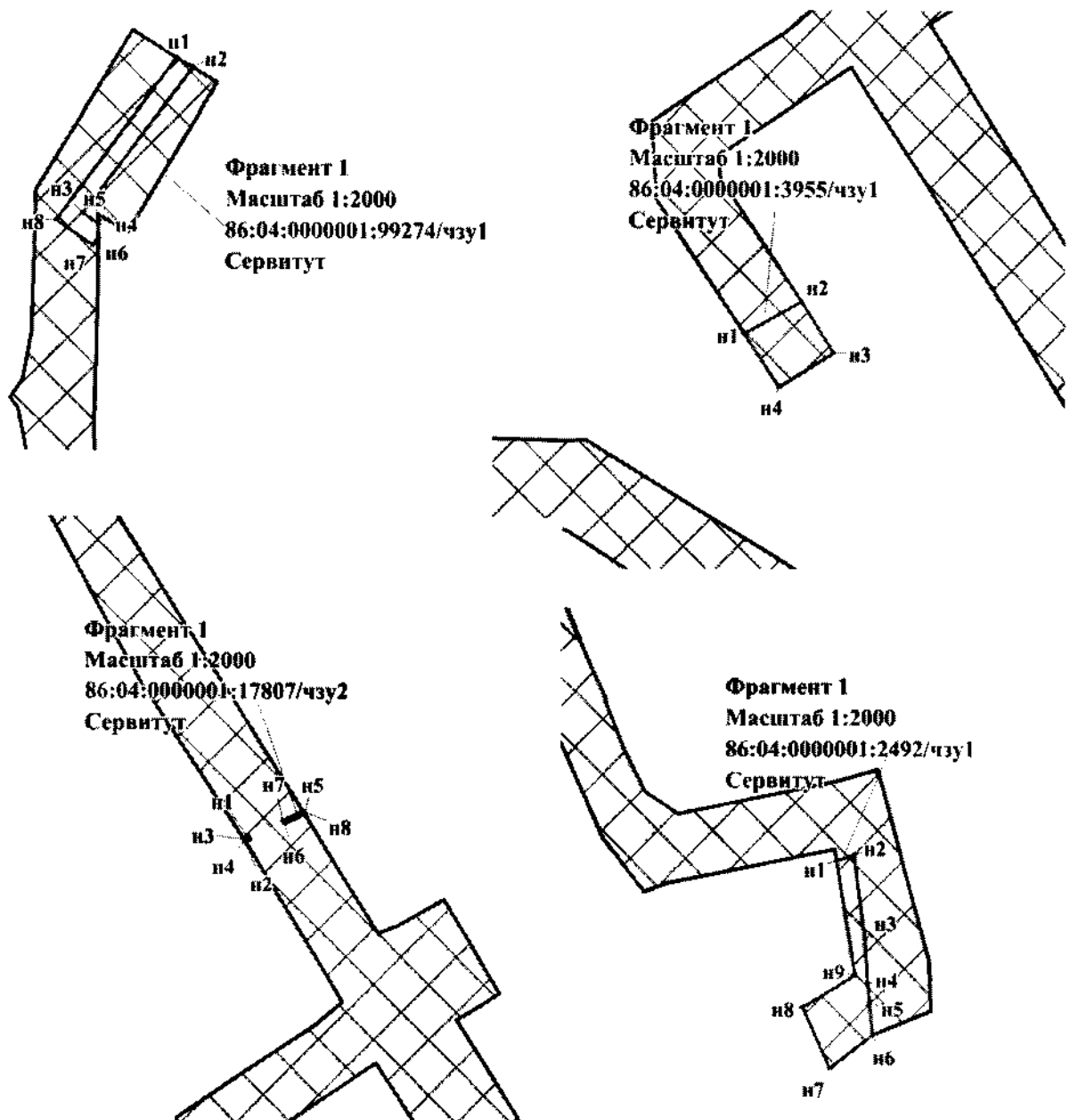

УСЛОВНЫЕ ОБОЗНАЧЕНИЯ:

н1 - поворотная точка
образуемого земельного участка

86:04:0000001 - подпись кадастрового квартала

86:04:0000001:28534 - кадастровый номер земельного участка, согласно сведениям из ЕГРН

:4476:ЧЗУ1 - условный номер образуемого земельного участка

 - границы образуемых земельных участков

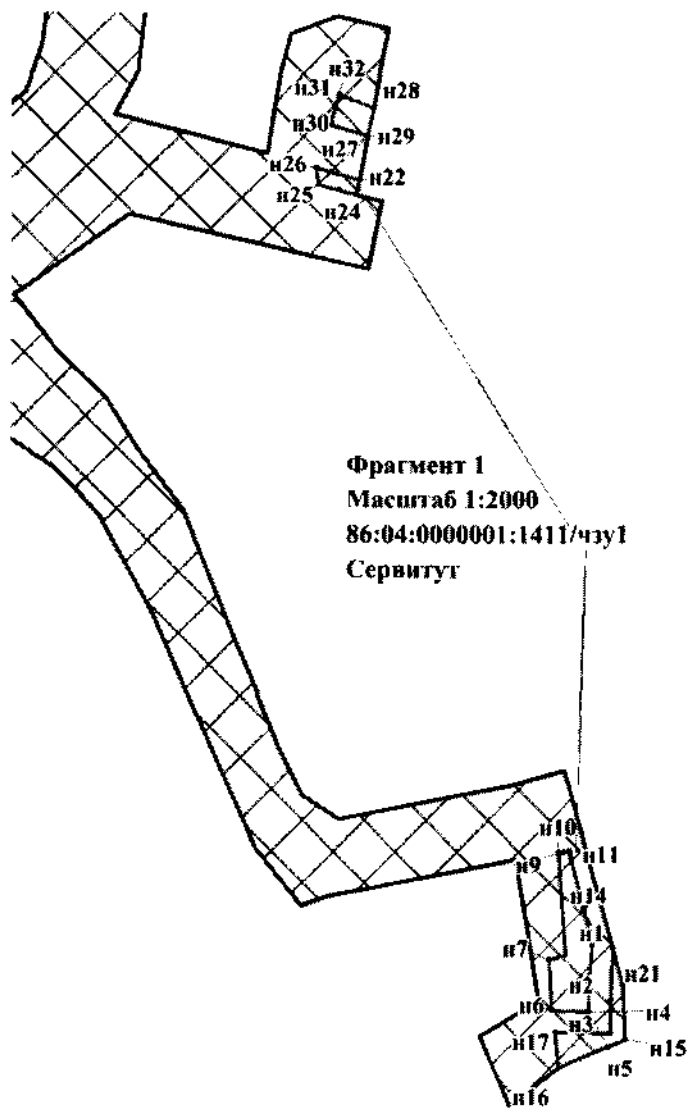

УСЛОВНЫЕ ОБОЗНАЧЕНИЯ:

$n1$ - поворотная точка
 образуемого земельного участка

86:04:0000001 - подпись кадастрового квартала

86:04:0000001:28544 - кадастровый номер земельного участка, согласно сведениям из ЕГРН

:4476:ЧЗУ1 - условный номер образуемого земельного участка

 - границы образуемых земельных участков

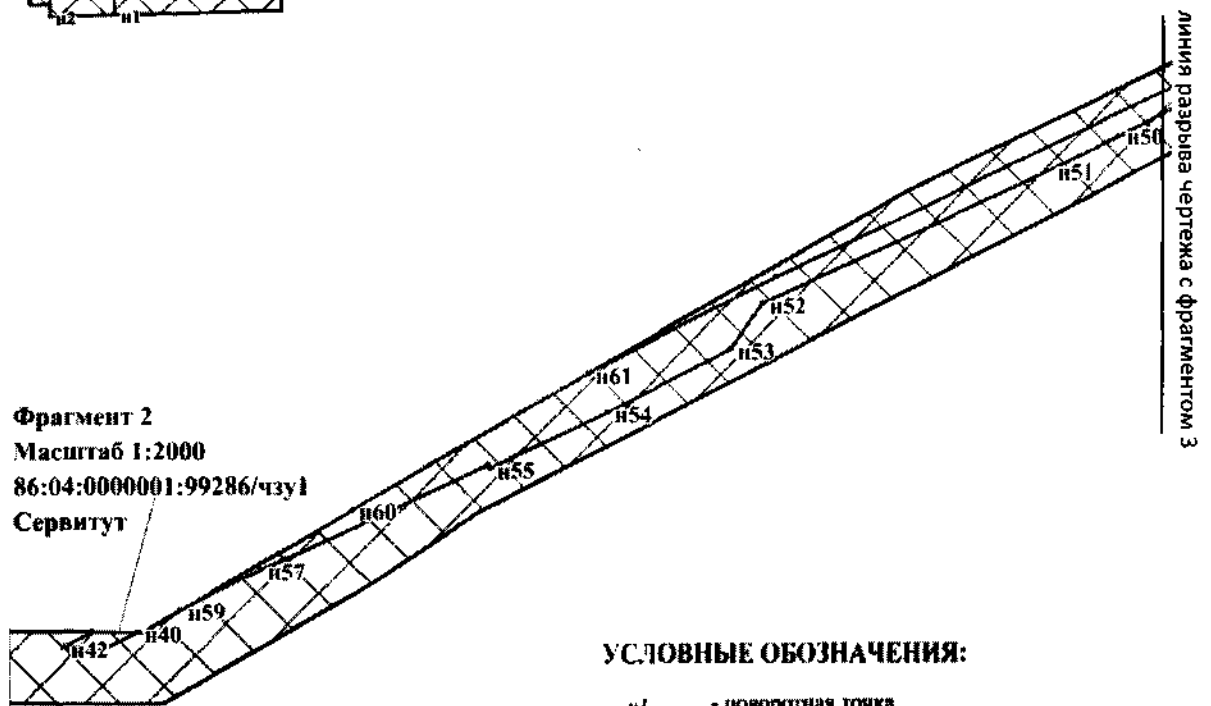
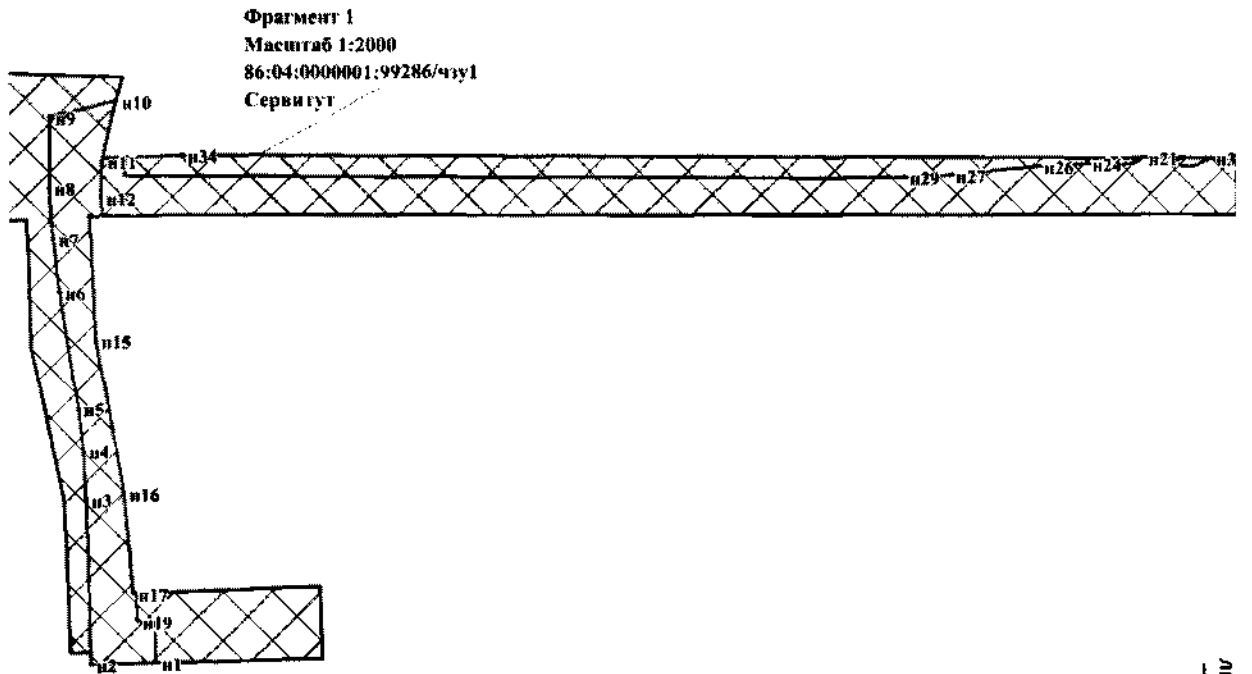

УСЛОВНЫЕ ОБОЗНАЧЕНИЯ:

- n1 - поворотная точка образуемого земельного участка
- 86:04:0000001 - подпись кадастрового квартала
- 86:04:0000001:28544 - кадастровый номер земельного участка, согласно сведениям из ЕИРН
- :4476:ЧЗУ1 - условный номер образуемого земельного участка
-  - границы образуемых земельных участков

Фрагмент 3
 Масштаб 1:2000
 86:04:000001:99286/чзу1
 Сервитут

линия разрыва чертежа с фрагментом 2

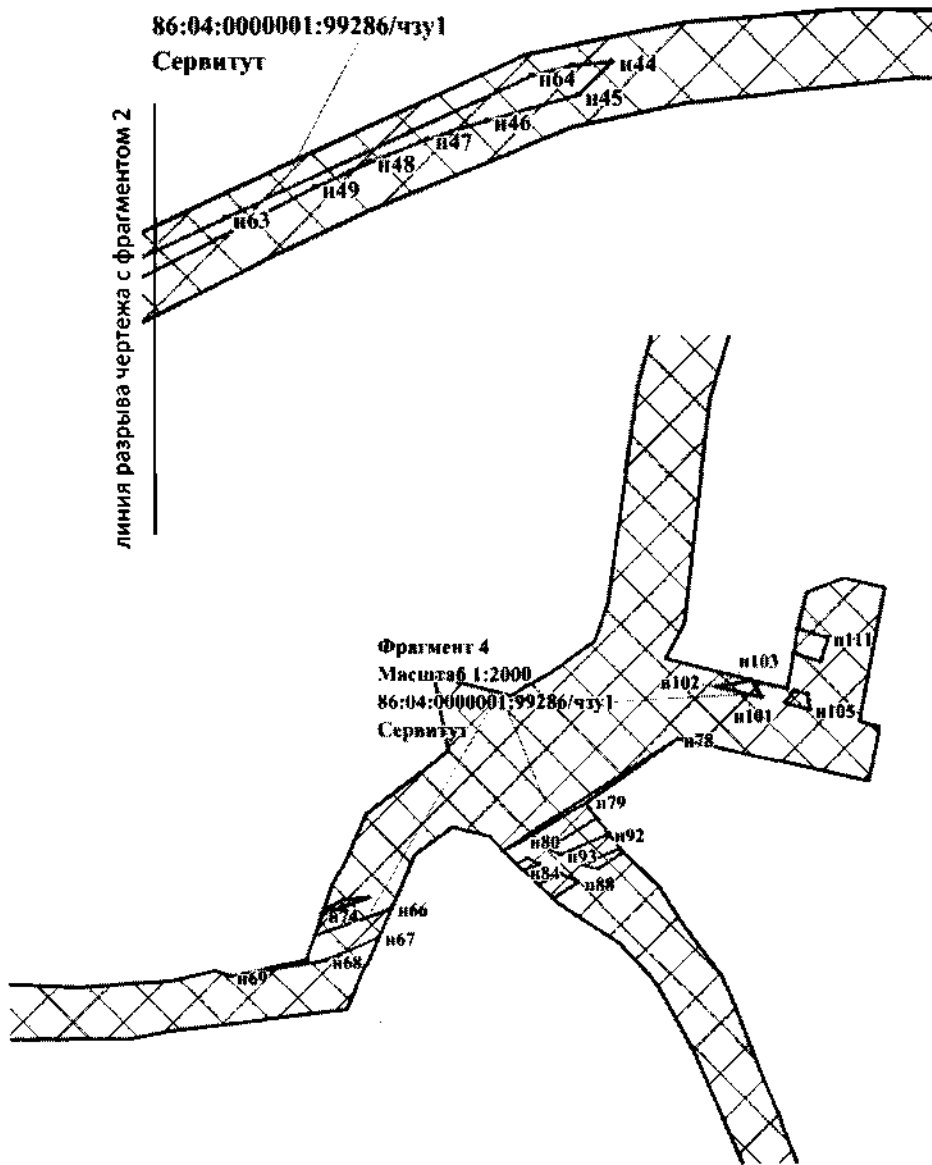

УСЛОВНЫЕ ОБОЗНАЧЕНИЯ:

- n1 - поворотная точка образуемого земельного участка
- 86:04:000001 - подпись кадастрового квартала
- 86:04:000001:28344 - кадастровый номер земельного участка, согласно сведениям из ЕИРН
- :4476:ЧЗУ1 - условный номер образуемого земельного участка
-  - границы образуемых земельных участков

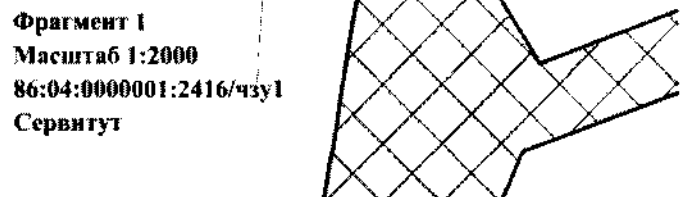
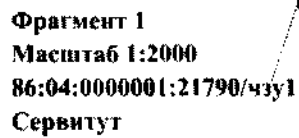
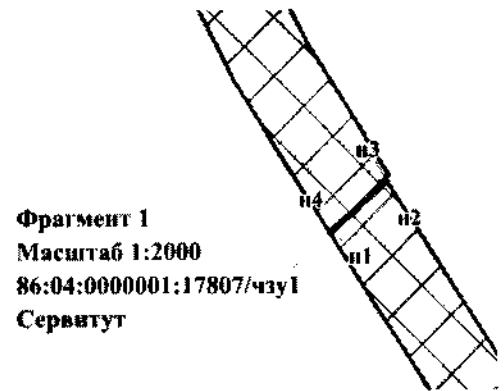
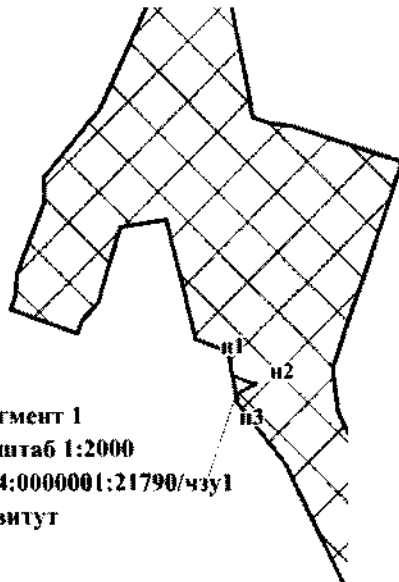
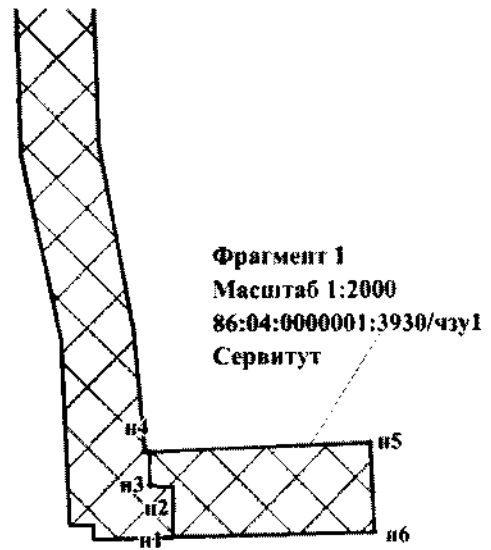
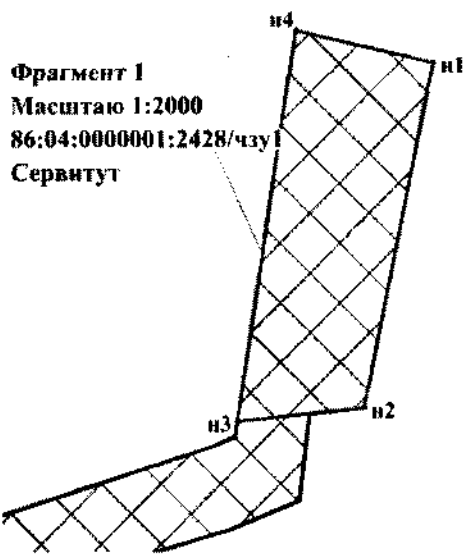

УСЛОВНЫЕ ОБОЗНАЧЕНИЯ:

n1 - поворотная точка образуемого земельного участка

86:04:0000001 - подпись кадастрового квартала
86:04:0000001:28344 - кадастровый номер земельного участка, согласно сведениям из ЕИРН

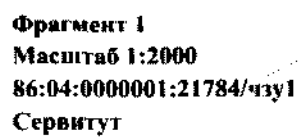

:4476:ЧЗУ1 - условный номер образуемого земельного участка

□ - границы образуемых земельных участков

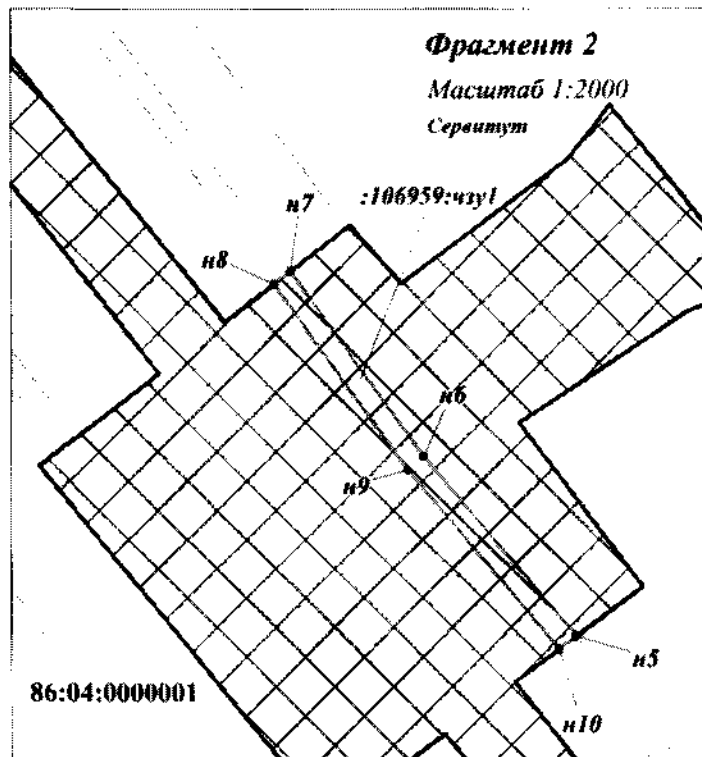
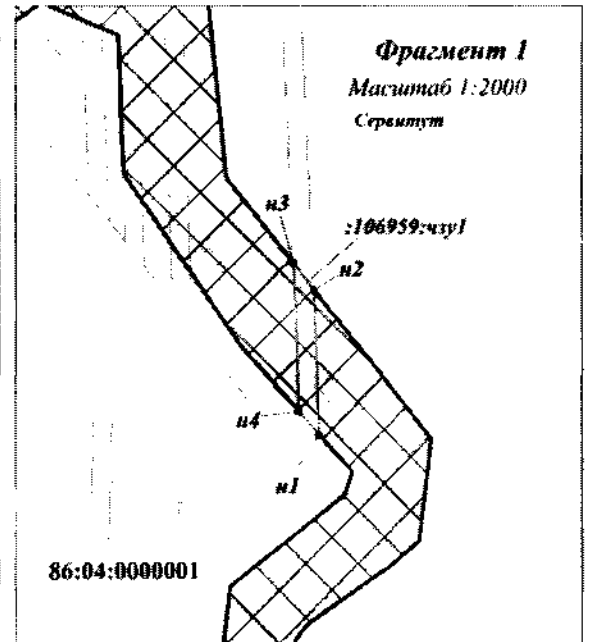
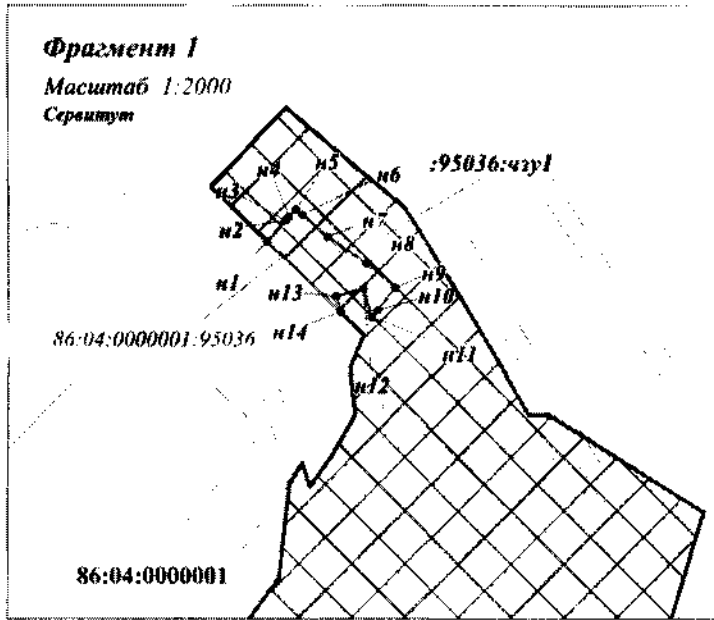



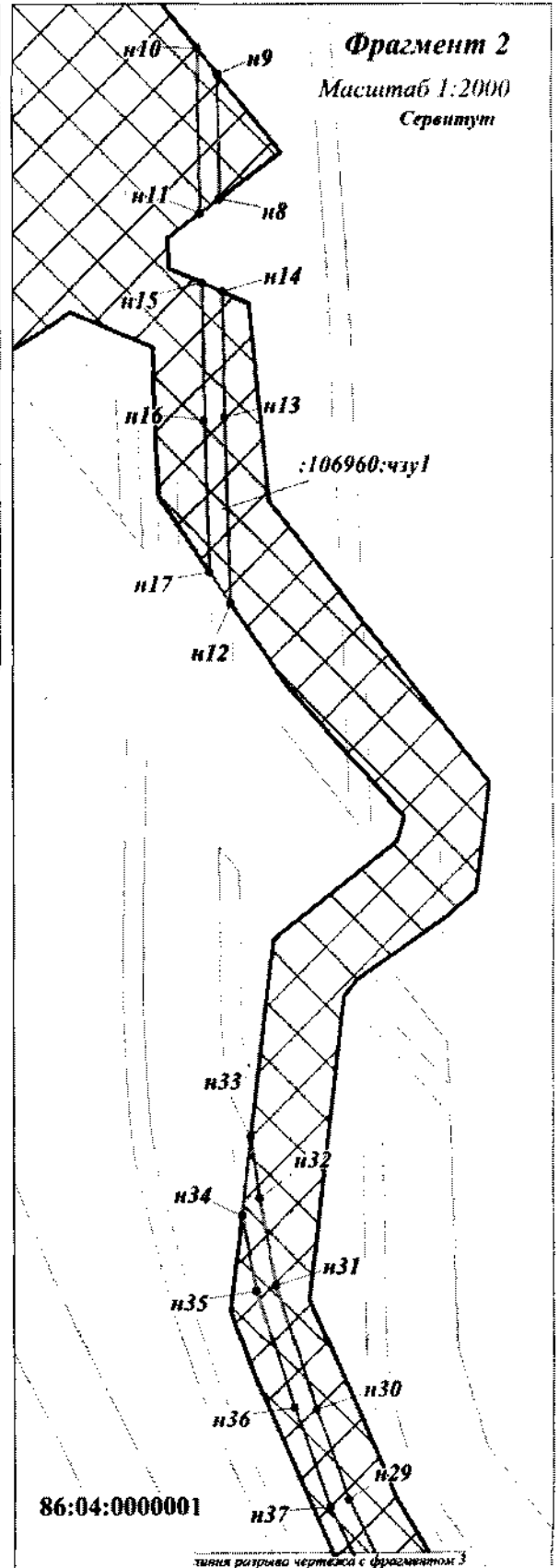
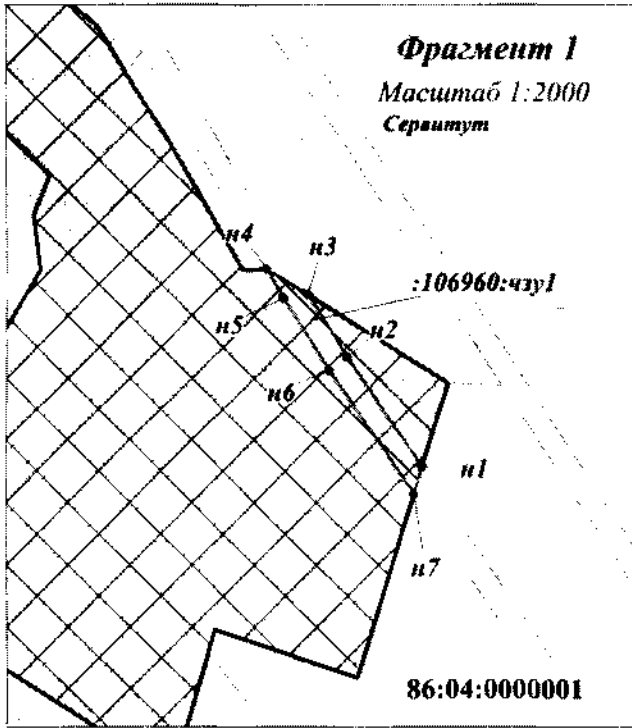

УСЛОВНЫЕ ОБОЗНАЧЕНИЯ:

-  n1 - поворотная точка образуемого земельного участка
- 86:04:0000001 - подпись кадастрового квартала
- 86:04:0000001:28544 - кадастровый номер земельного участка, согласно сведениям из ЕИРН
- :4476:ЧЗУ1 - условный номер образуемого земельного участка
-  - границы образуемых земельных участков



УСЛОВНЫЕ ОБОЗНАЧЕНИЯ:

- 
- поворотная точка образуемого земельного участка
- 86:04:0000001
- подпись кадастрового квартала
- 86:04:0000001:28544
- кадастровый номер земельного участка, согласно сведениям из ЕГРН
- :4476:ЧЗУ1
- условный номер образуемого земельного участка
- 
- границы образуемых земельных участков

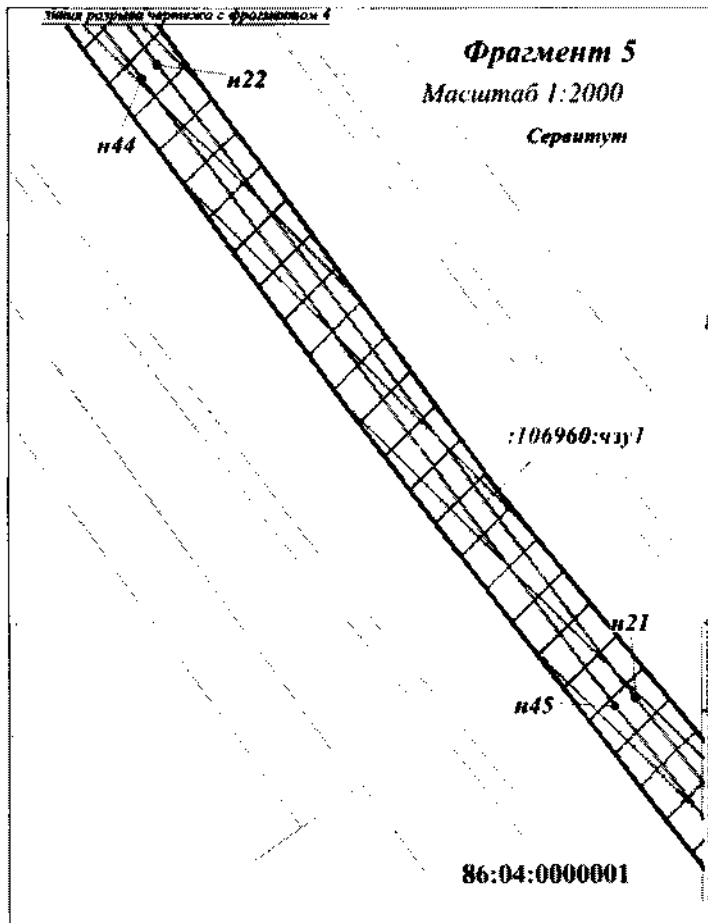
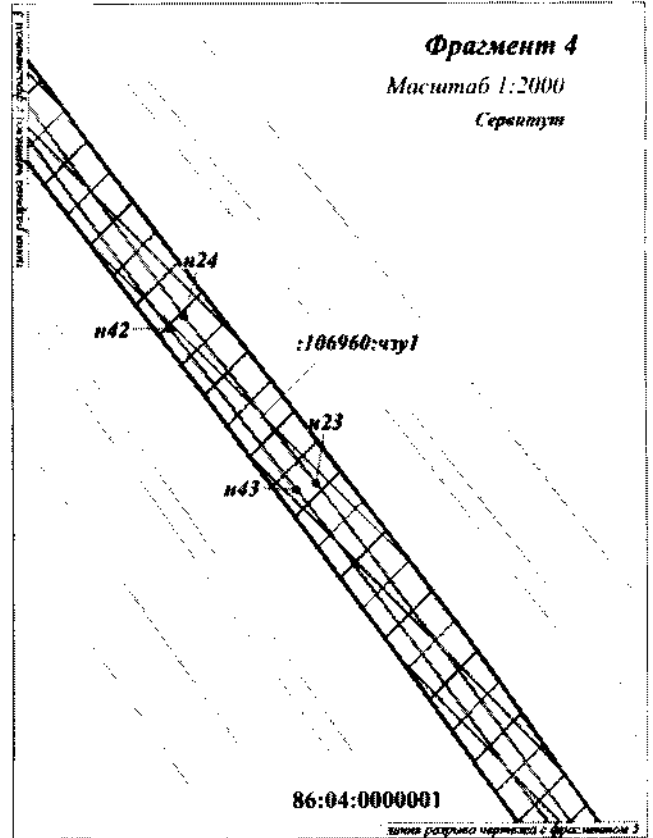
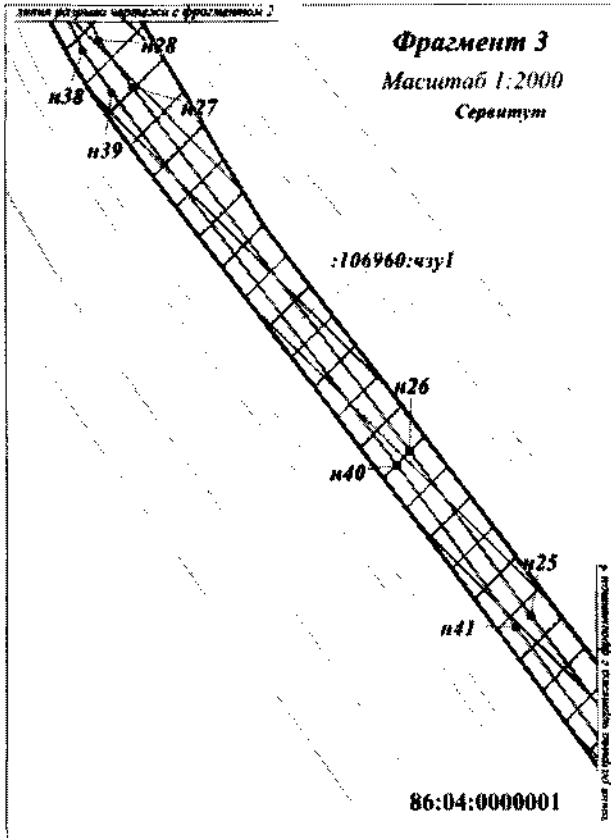

УСЛОВНЫЕ ОБОЗНАЧЕНИЯ:

n1 - поворотная точка образуемого земельного участка

86:04:0000001 - подпись кадастрового квартала

86:04:0000001:28544 - кадастровый номер земельного участка, согласно сведениям из ЕИРН

:4476:ЧЗУ1 - условный номер образуемого земельного участка

 - границы образуемых земельных участков

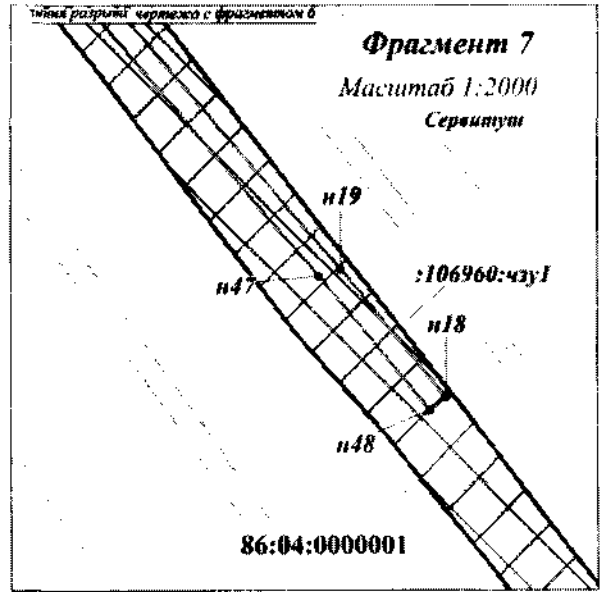
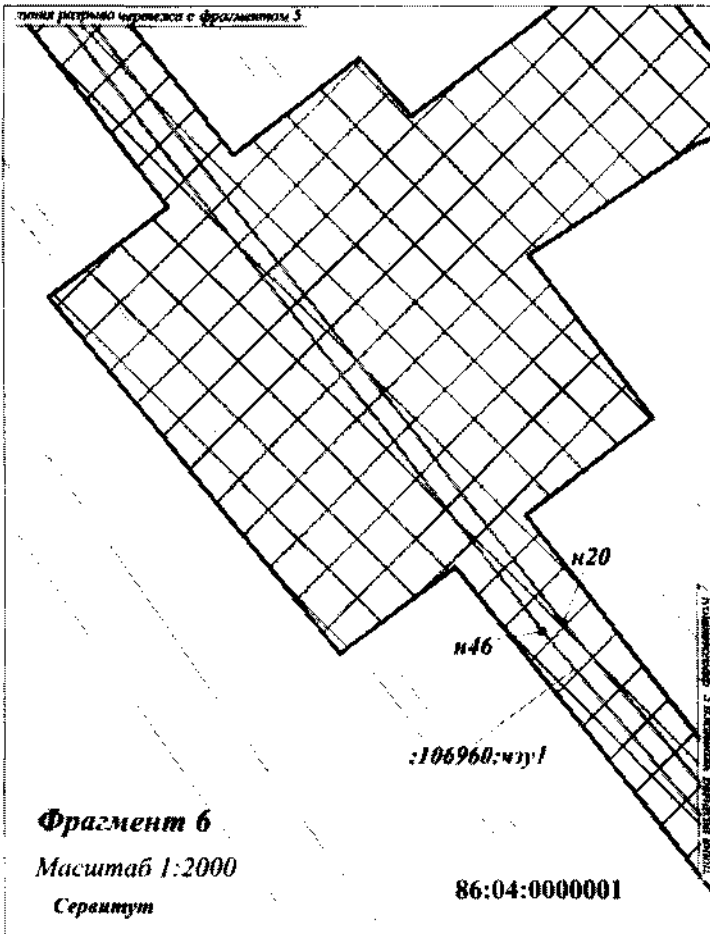

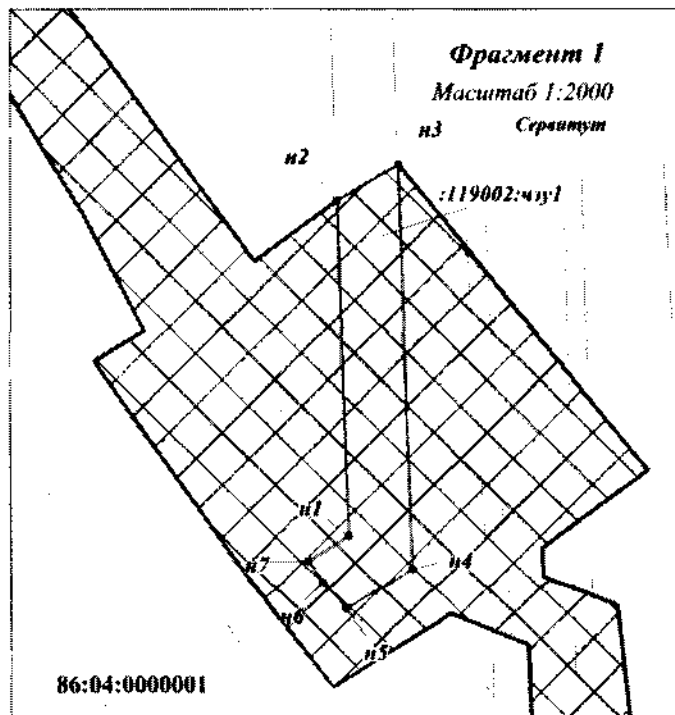

УСЛОВНЫЕ ОБОЗНАЧЕНИЯ:

- n1** - поворотная точка образуемого земельного участка
- 86:04:0000001** - подпись кадастрового квартала
- 86:04:0000001:28544** - кадастровый номер земельного участка, согласно сведениям из ЕГРН
- :4476:чзп1** - условный номер образуемого земельного участка
-  - границы образуемых земельных участков

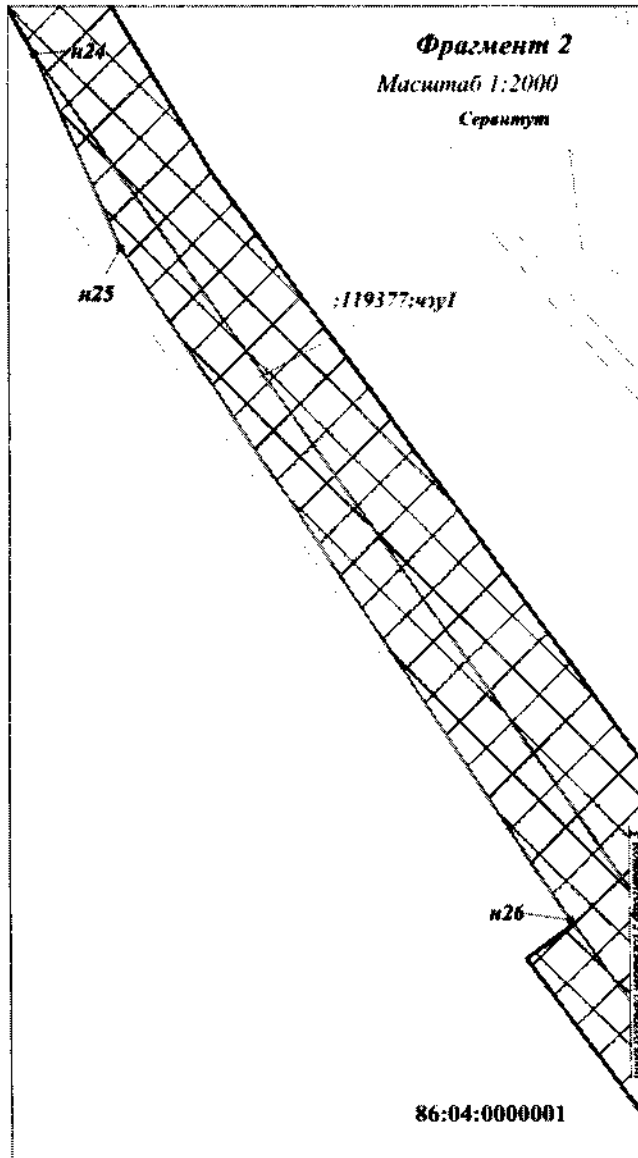
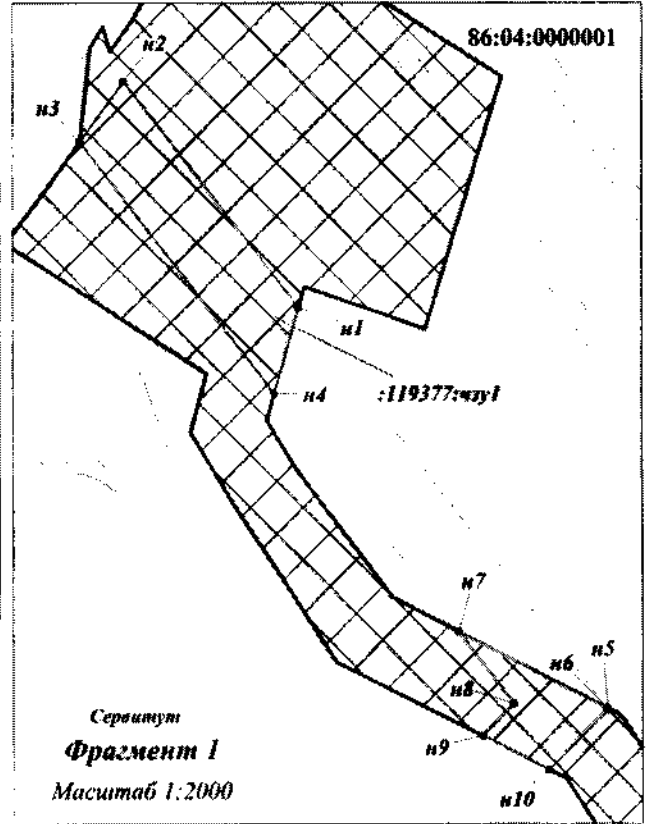
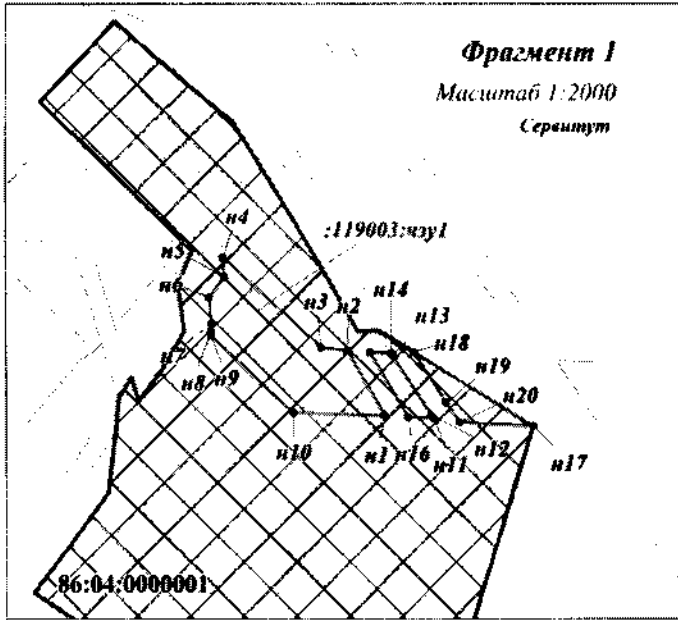



УСЛОВНЫЕ ОБОЗНАЧЕНИЯ:

-  - поворотная точка образуемого земельного участка
- 86:04:0000001 - подпись кадастрового квартала
- 86:04:0000001:28544 - кадастровый номер земельного участка, согласно сведениям из ЕИРН
- :4476:ЧЗУ1 - условный номер образуемого земельного участка
-  - границы образуемых земельных участков

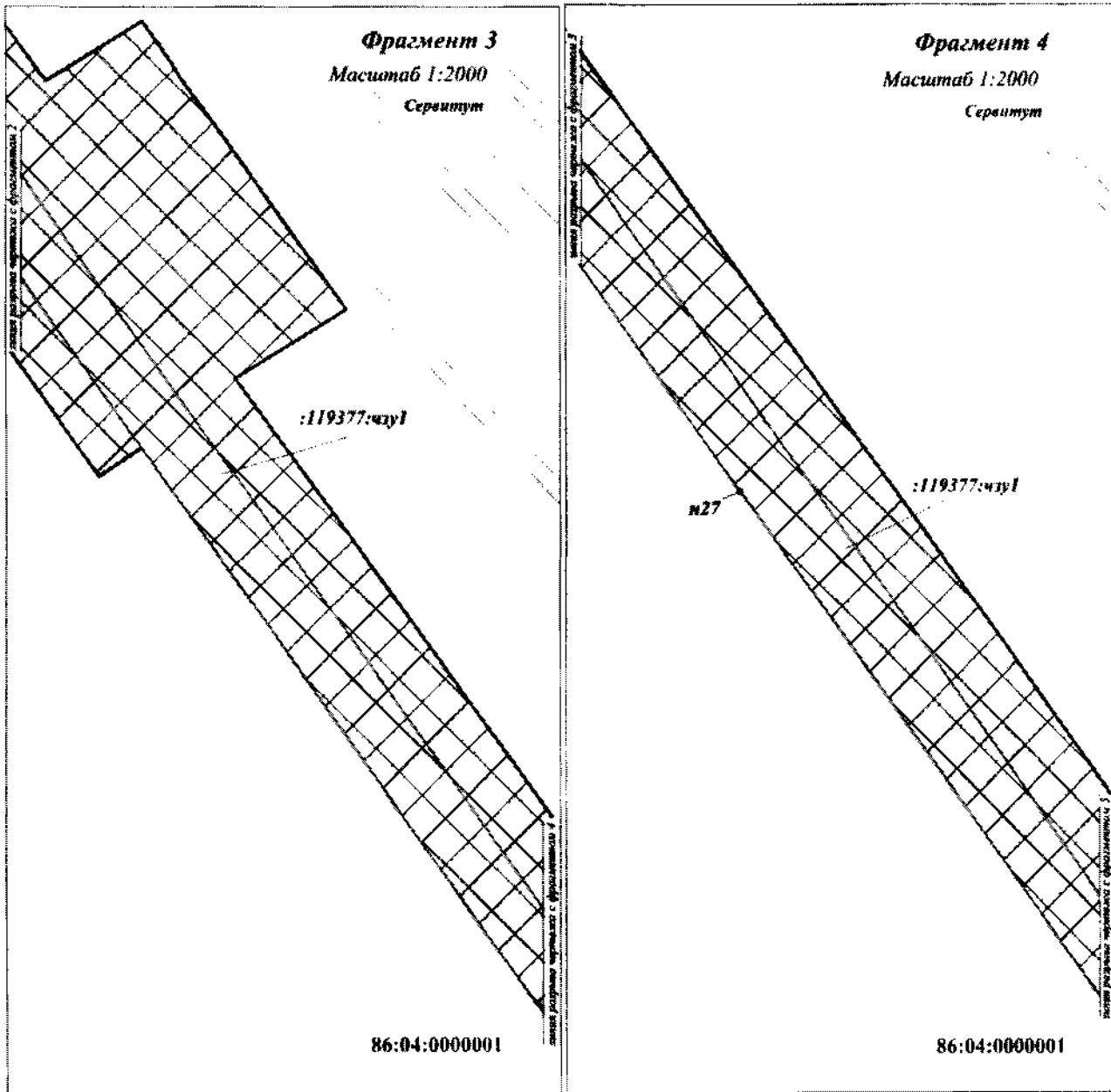

УСЛОВНЫЕ ОБОЗНАЧЕНИЯ:

н1 - поворотная точка образуемого земельного участка

86:04:0000001 - подпись кадастрового квартала

86:04:0000001:20544 - кадастровый номер земельного участка, согласно сведениям из ЕИРН

:4476:ЧПУ1 - условный номер образуемого земельного участка

 - границы образуемых земельных участков

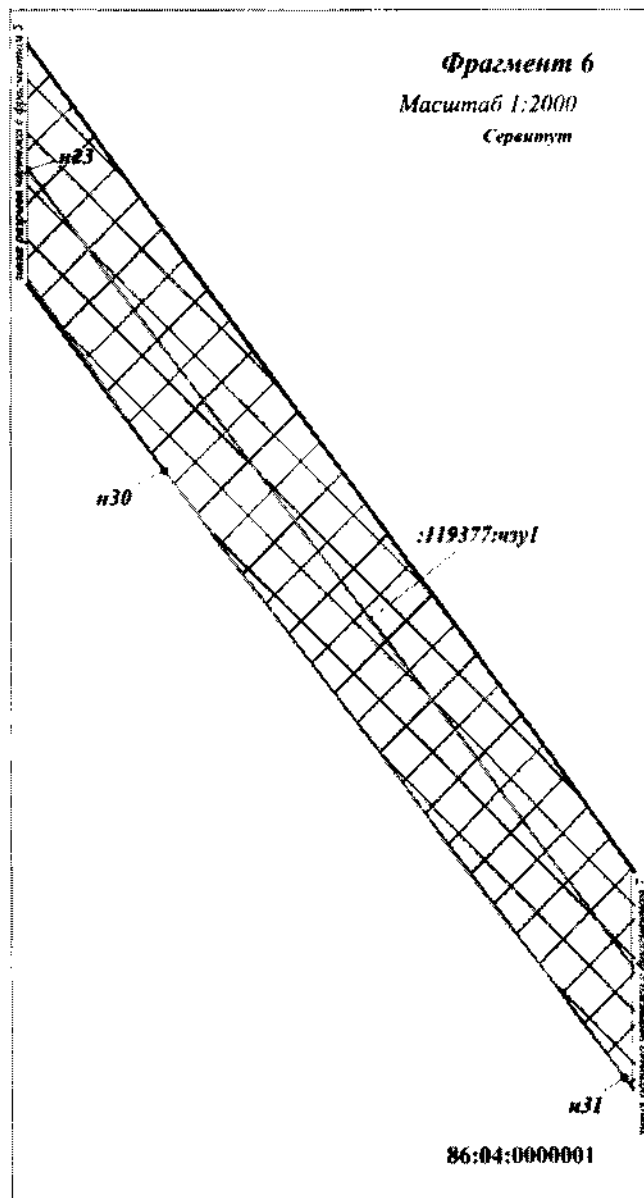
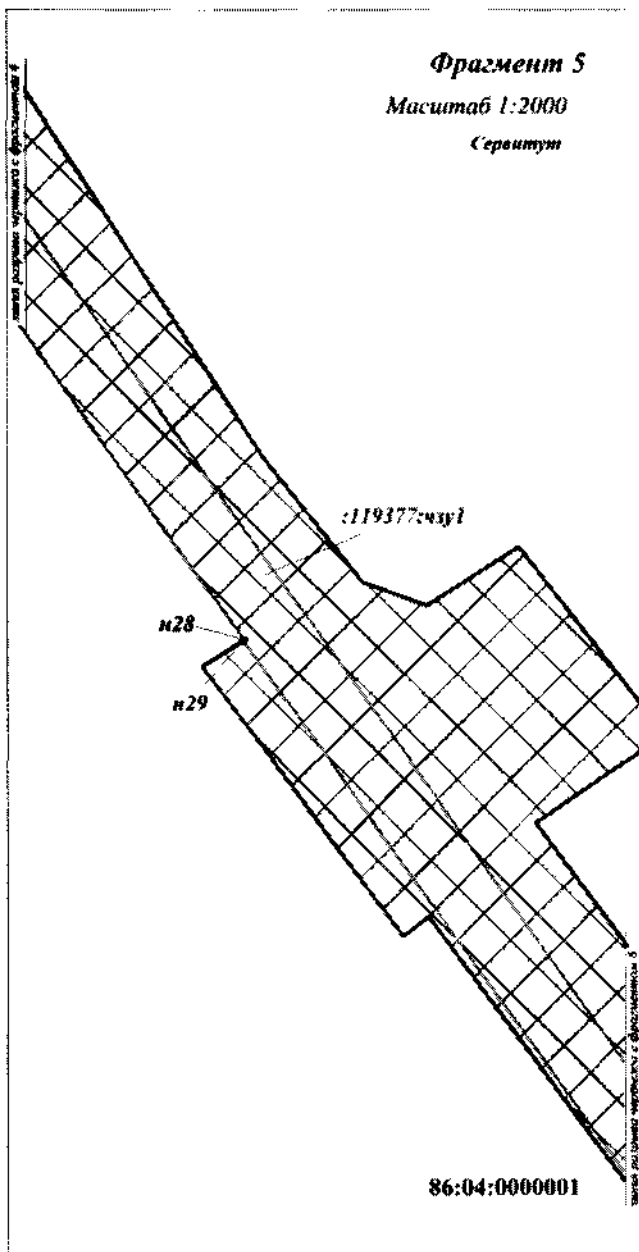

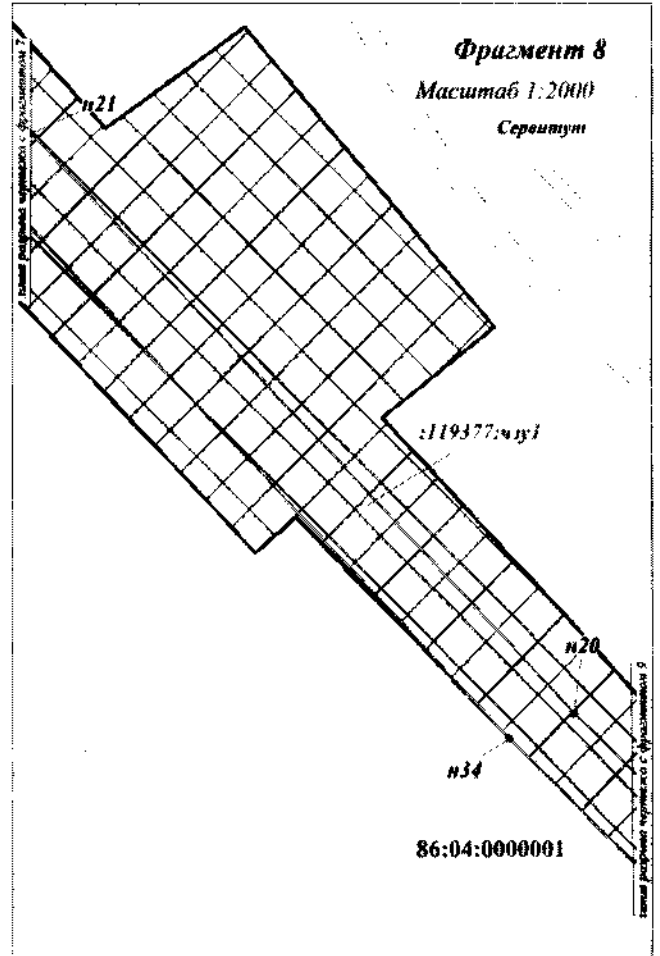
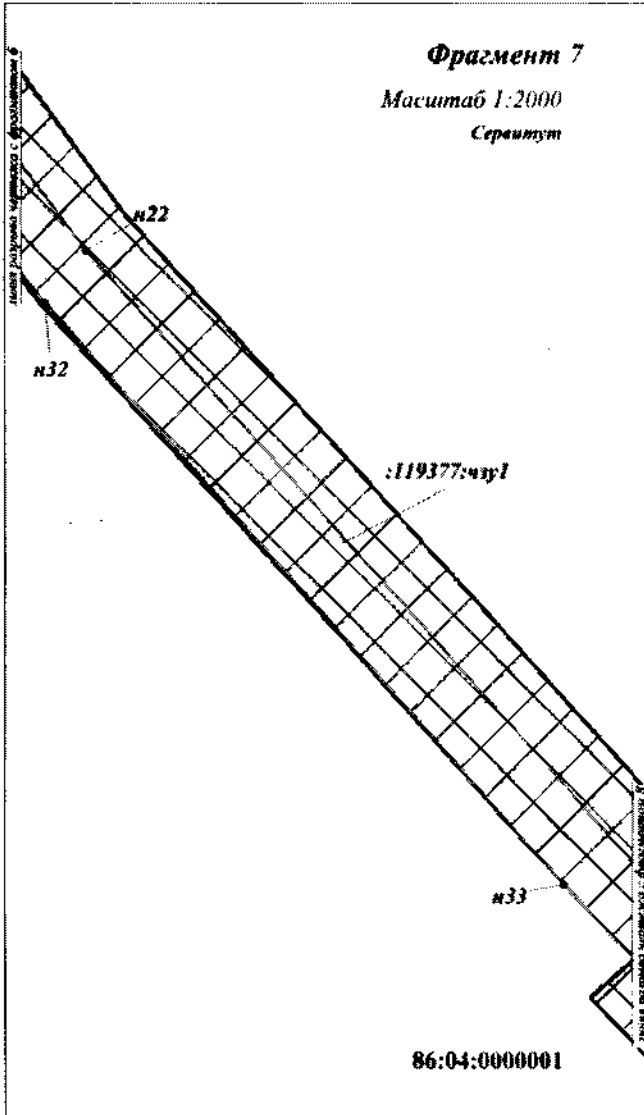

УСЛОВНЫЕ ОБОЗНАЧЕНИЯ:

- н1 - поворотная точка образуемого земельного участка
- - поворотная точка образуемого земельного участка
- 86:04:0000001 - подпись кадастрового квартала
- 86:04:0000001:28544 - кадастровый номер земельного участка, согласно сведениям из ЕИРН
- :4476:ЧЗУ1 - условный номер образуемого земельного участка
-  - границы образуемых земельных участков



УСЛОВНЫЕ ОБОЗНАЧЕНИЯ:

-  - поворотная точка образуемого земельного участка
- 86:04:0000001** - подпись кадастрового квартала
- 86:04:0000001:28544** - кадастровый номер земельного участка, согласно сведениям из ЕГРН
- :4476:чп 3N1** - условный номер образуемого земельного участка
-  - границы образуемых земельных участков

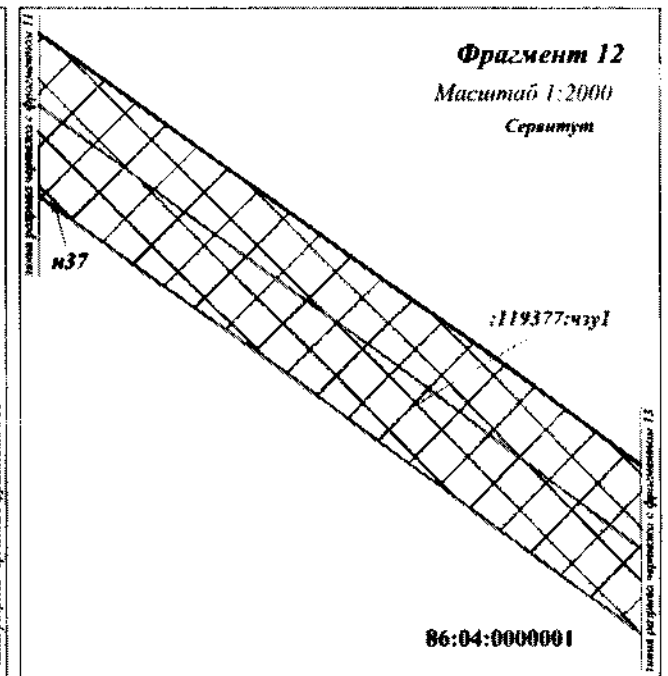
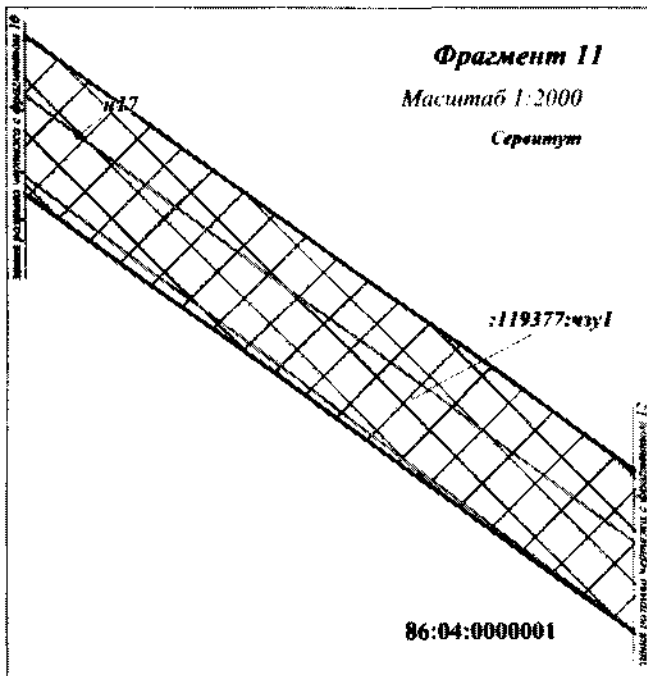
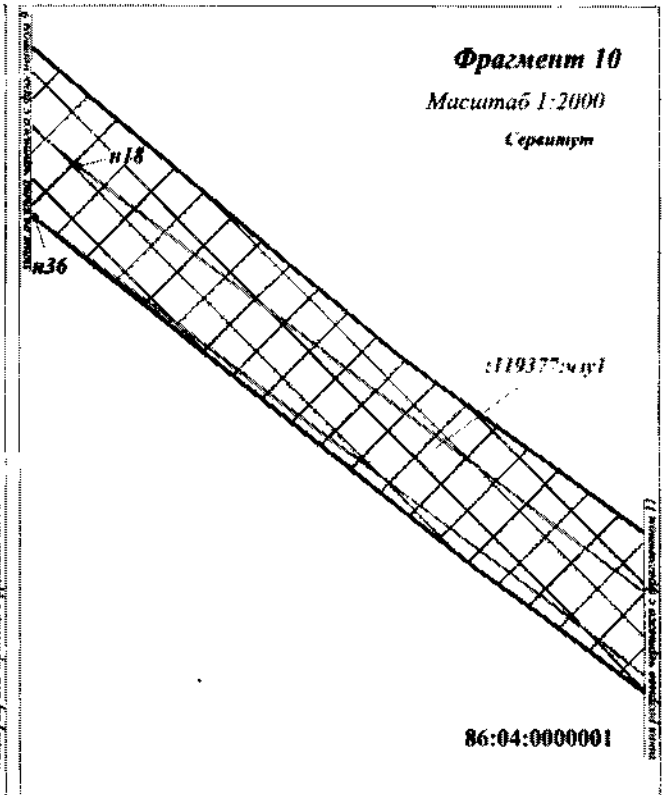
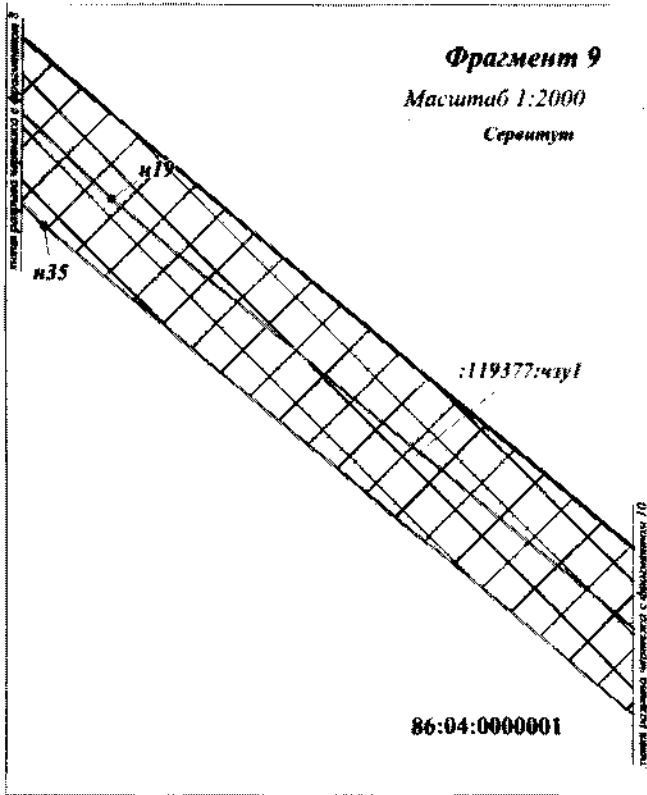

УСЛОВНЫЕ ОБОЗНАЧЕНИЯ:

nI - поворотная точка образуемого земельного участка

86:04:0000001 - подпись кадастрового квартала

86:04:0000001:28544 - кадастровый номер земельного участка, согласно сведениям из ЕГРН

:4476:ЧЗУ1 - условный номер образуемого земельного участка

 - границы образуемых земельных участков

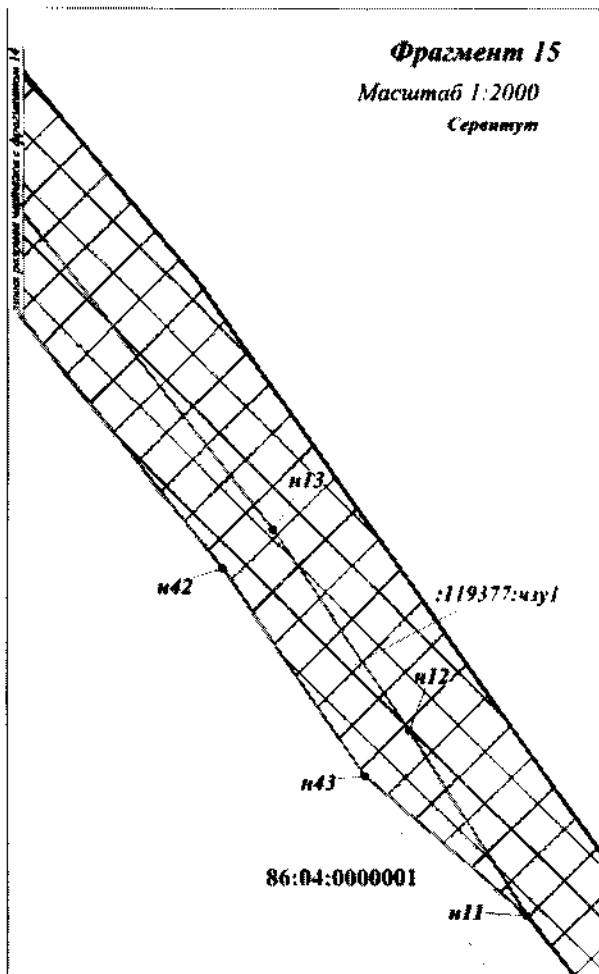
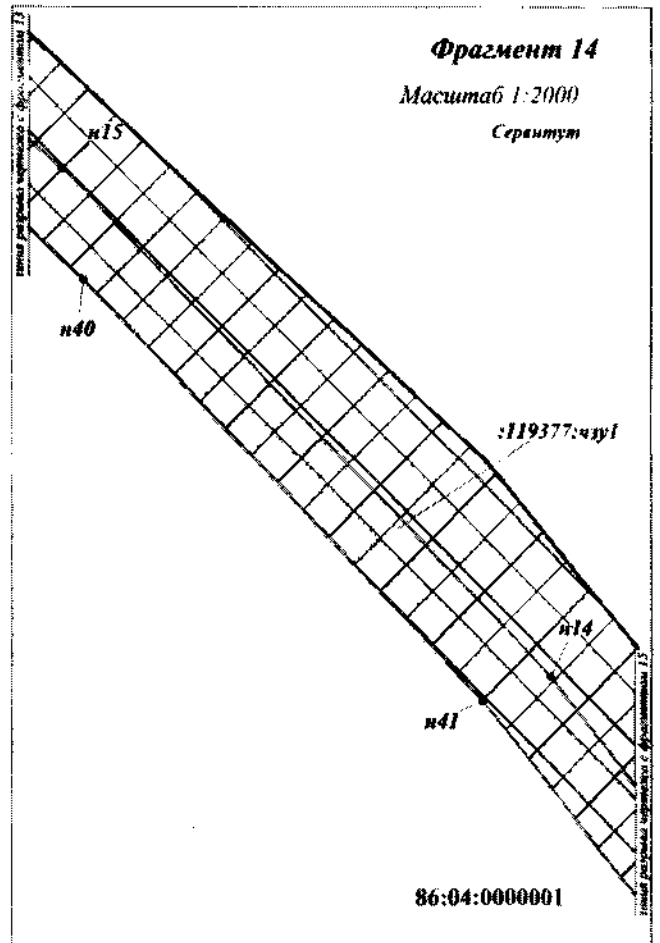
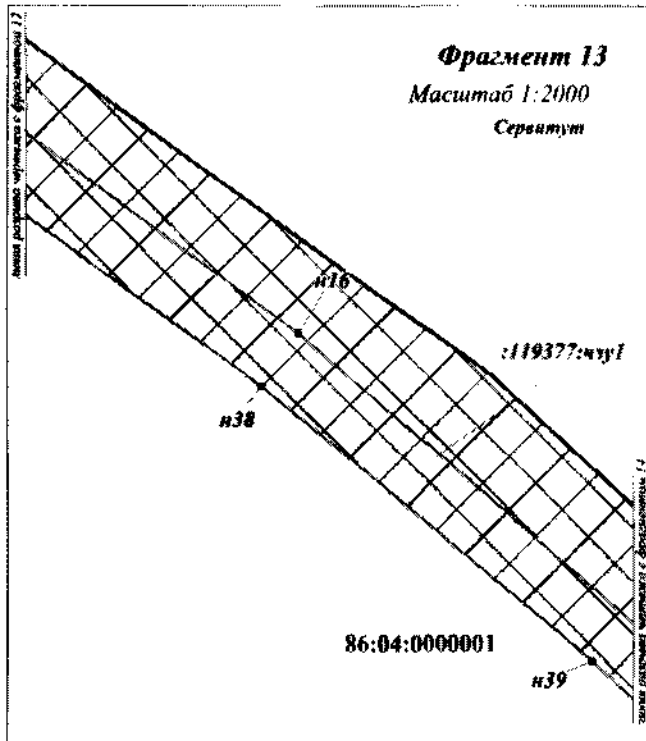



УСЛОВНЫЕ ОБОЗНАЧЕНИЯ:

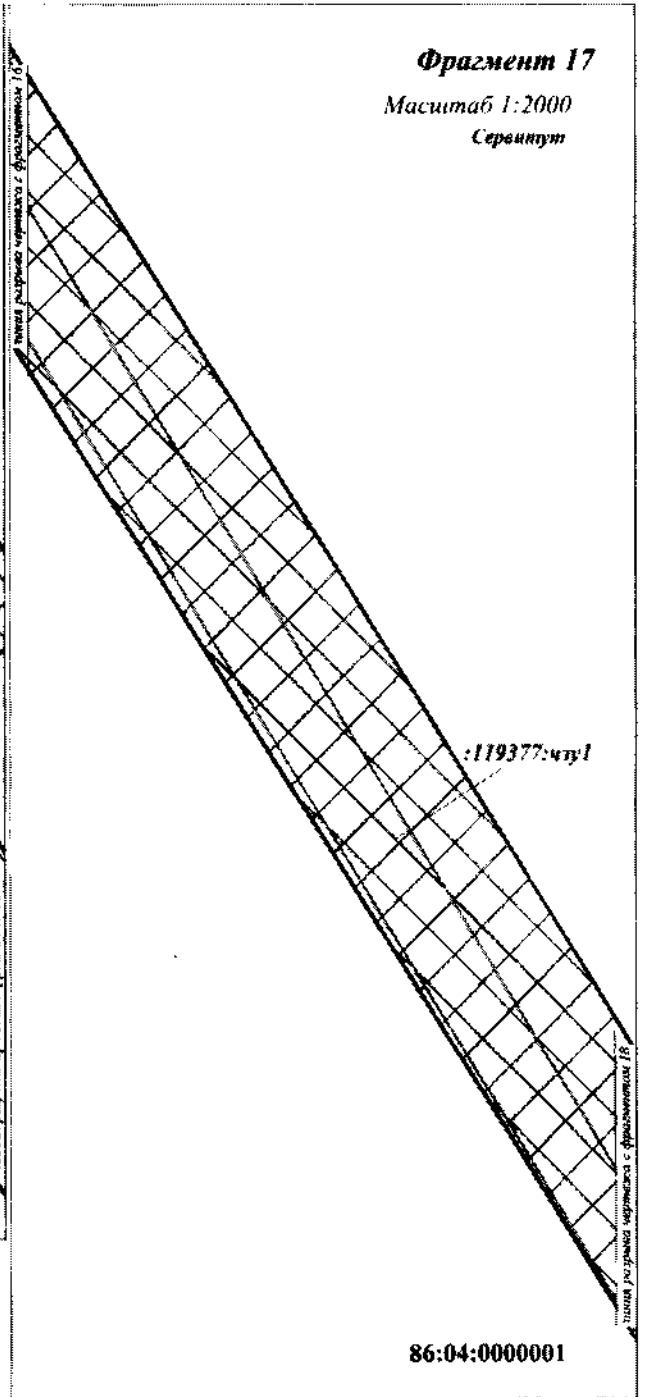
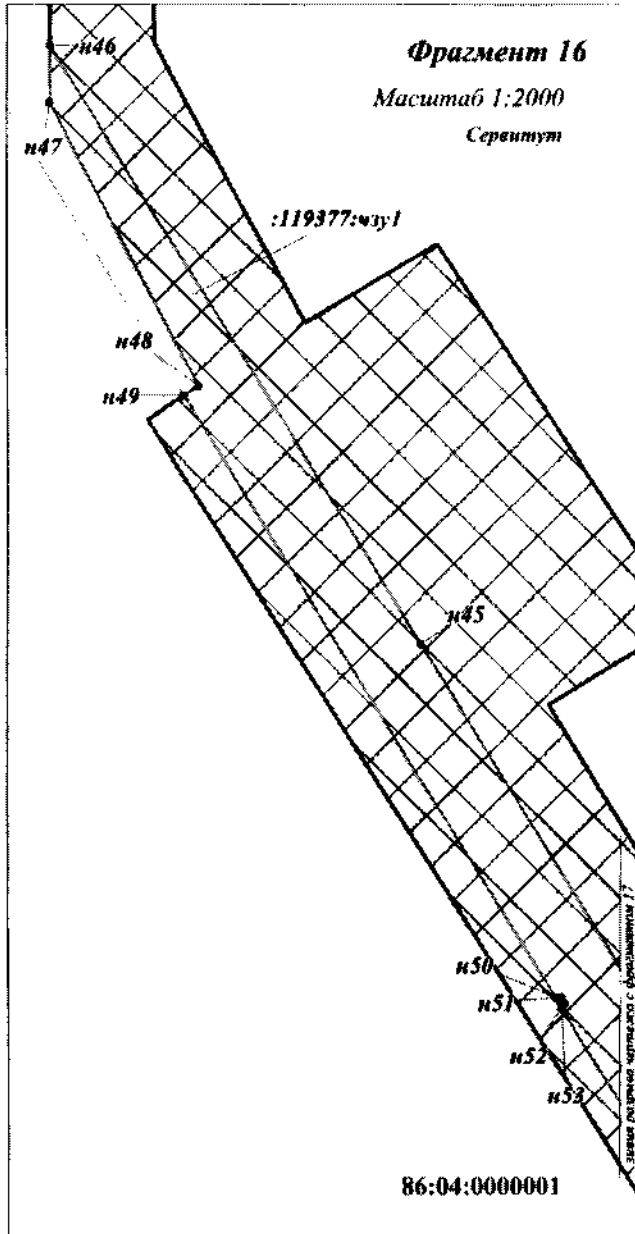

- n1** - поворотная точка образуемого земельного участка
- 86:04:0000001** - подпись кадастрового квартала
- 86:04:0060001:28544** - кадастровый номер земельного участка, согласно сведениям из ЕГРН
- :4476:КЗУ1** - условный номер образуемого земельного участка
-  - границы образуемых земельных участков

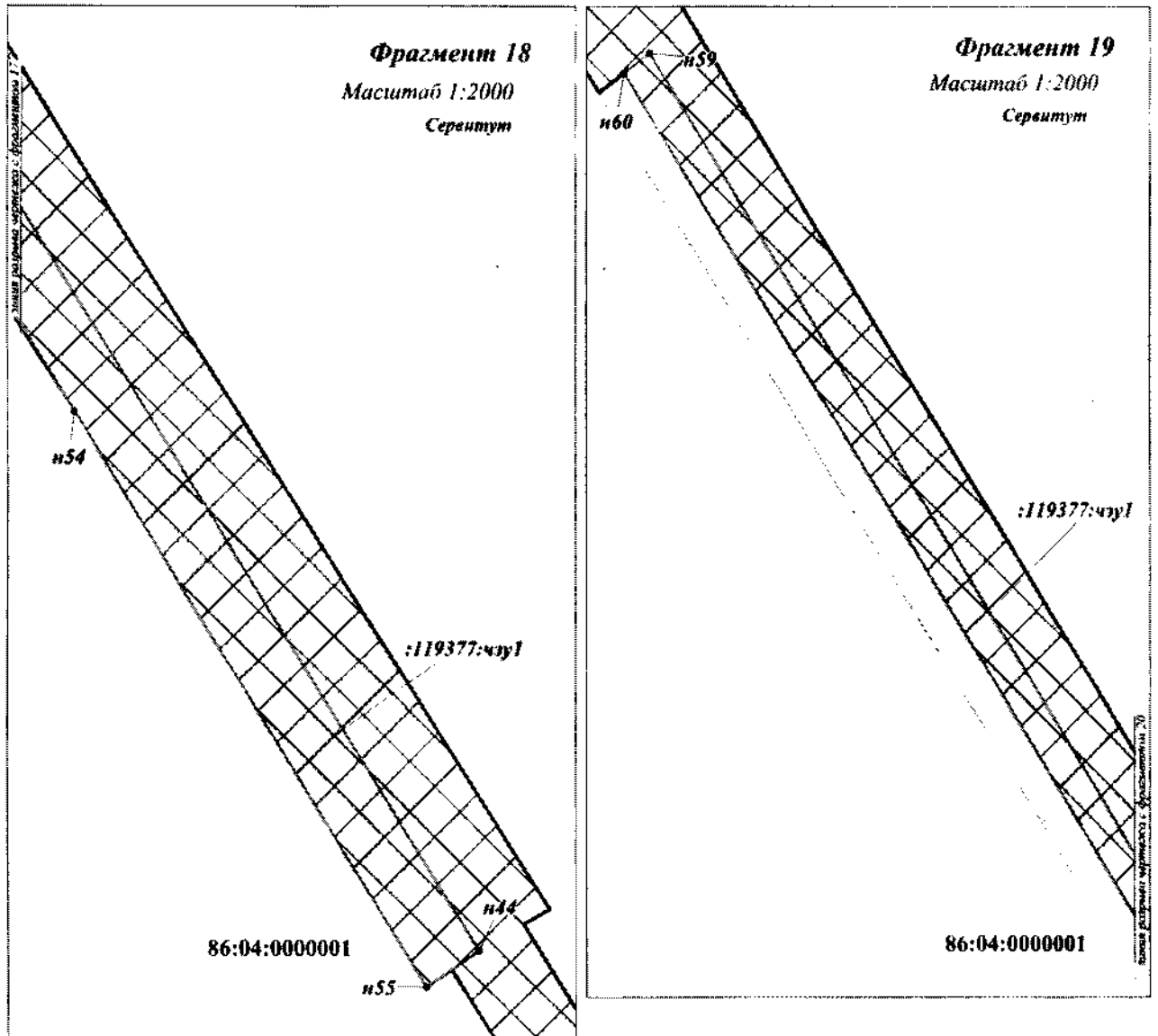

УСЛОВНЫЕ ОБОЗНАЧЕНИЯ:

-  - поворотная точка образуемого земельного участка
- 86:04:0000001 - подпись кадастрового квартала
- 86:04:0000001:28544 - кадастровый номер земельного участка, согласно сведениям из ЕИРН
- :4476:ЧЗУ1 - условный номер образуемого земельного участка
-  - границы образуемых земельных участков

**УСЛОВНЫЕ ОБОЗНАЧЕНИЯ:**

-  - поворотная точка образуемого земельного участка
- 86:04:0000001 - подпись кадастрового квартала
- 86:04:0000001:28544 - кадастровый номер земельного участка, согласно сведениям из ЕГРН
- :4476:ЧЗУ1 - условный номер образуемого земельного участка
-  - границы образуемых земельных участков

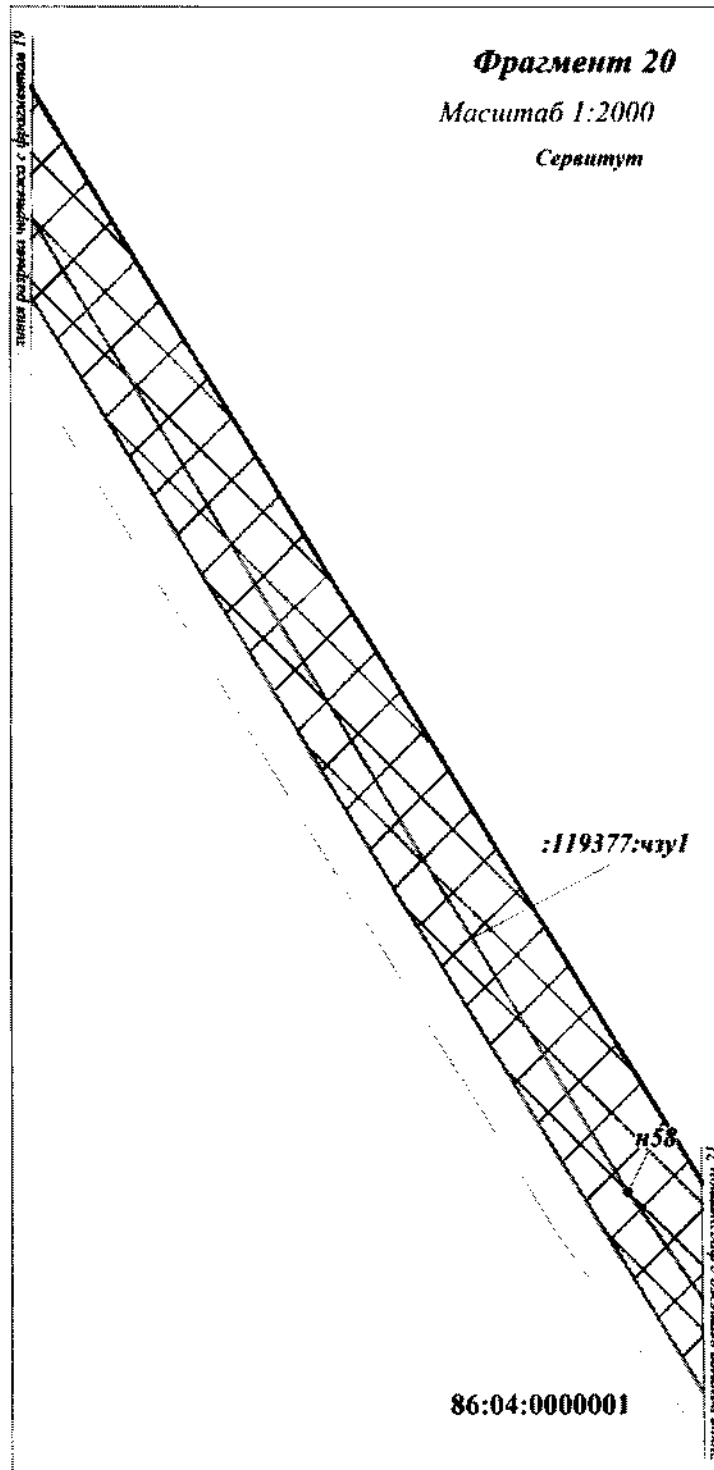
**УСЛОВНЫЕ ОБОЗНАЧЕНИЯ:**

- п1* - поворотная точка образуемого земельного участка
- 86:04:0000001** - подпись кадастрового квартала
- 86:04:0000001:28544** - кадастровый номер земельного участка, согласно сведениям из ЕГРН
- :4476:чзУ1** - условный номер образуемого земельного участка
- границы образуемых земельных участков

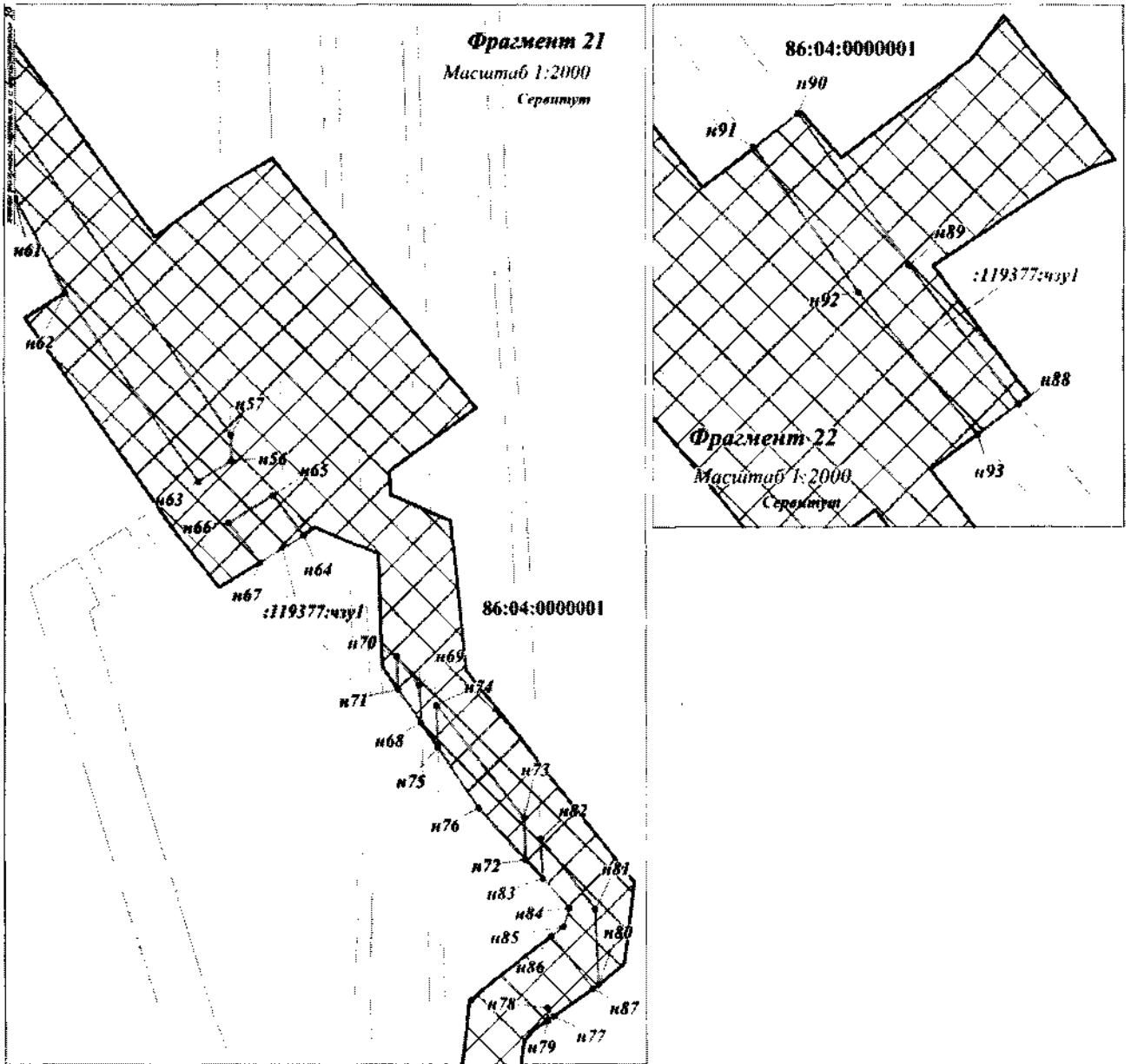

УСЛОВНЫЕ ОБОЗНАЧЕНИЯ:

- n1 - поворотная точка
- образуемого земельного участка
- 86:04:0000001 - подпись кадастрового квартала
- 86:04:0000001:28544 - кадастровый номер земельного участка, согласно сведениям из ЕГРН
- :4476:ЧЗСУ1 - условный номер образуемого земельного участка
- - границы образуемых земельных участков

Перечень координат поворотных точек образуемых земельных участков

Объекты г. Радужный		
№	X	Y
86:04:0000001:14521:3У1		
н1	1094536,65	4475684,70
н2	1094438,87	4475662,49
н3	1094254,37	4475627,99
н4	1093944,72	4475569,79
н5	1093944,66	4475575,86
н6	1094253,20	4475633,92
н7	1096372,83	4476024,73
н8	1096374,21	4476018,90
н9	1096263,57	4475996,49
н10	1095815,74	4475920,37
н11	1095700,76	4475904,05
н12	1095814,70	4475926,28
н13	1096263,54	4476002,62
н14	1096367,33	4476047,95
н15	1096368,72	4476042,04
н16	1096341,54	4476035,94
н17	1096263,39	4476020,58
н18	1096019,86	4475977,82
н19	1095830,30	4475941,01
н20	1095768,08	4475930,16
н21	1095636,84	4475906,42
н22	1095527,74	4475889,16
н23	1095455,05	4475876,58
н24	1095307,14	4475846,96
н25	1094818,35	4475747,80
н26	1094726,95	4475730,98
н27	1094585,46	4475709,17
н28	1094403,58	4475676,00
н29	1094250,08	4475649,17
н30	1093944,54	4475592,27
н31	1093944,50	4475598,30
н32	1094246,45	4475654,81
н33	1094399,86	4475681,63
н34	1094584,52	4475715,20
н35	1094723,46	4475736,63
н36	1094814,96	4475753,26
н37	1095305,88	4475852,88
н38	1095451,78	4475882,11
н39	1095523,90	4475894,73
н40	1095633,36	4475912,05
н41	1095764,83	4475935,84
н42	1095826,70	4475946,46
н43	1096017,36	4475983,47
н44	1096263,36	4476026,73
н45	1096337,50	4476041,25

н1	1094536,65	4475684,70
86:04:0000001:14521:3У2		
н1	1097085,82	4476165,46
н2	1096670,88	4476085,56
н3	1096478,82	4476042,26
н4	1096442,65	4476033,61
н5	1096441,29	4476039,43
н6	1096477,44	4476048,14
н7	1096669,84	4476091,40
н8	1098222,13	4476199,45
н9	1098242,25	4476187,45
н10	1098262,06	4476173,12
н11	1098325,31	4476119,29
н12	1098321,76	4476114,37
н13	1098258,30	4476168,41
н14	1098238,92	4476182,50
н15	1098219,60	4476194,00
н16	1098243,36	4476240,07
н17	1098287,78	4476210,10
н18	1098340,65	4476171,18
н19	1098350,55	4476163,12
н20	1098347,45	4476157,85
н21	1098336,46	4476166,80
н22	1098285,57	4476204,16
н23	1098240,59	4476234,70
н24	1097899,50	4476329,69
н25	1097926,14	4476329,05
н26	1097949,46	4476326,89
н27	1097965,76	4476324,45
н28	1097993,76	4476318,49
н29	1098022,02	4476311,34
н30	1098055,40	4476300,90
н31	1098083,59	4476290,52
н32	1098119,47	4476276,54
н33	1098177,26	4476250,68
н34	1098222,49	4476223,92
н35	1098244,88	4476208,76
н36	1098393,60	4476092,16
н37	1098501,86	4476008,07
н38	1098586,01	4475945,66
н39	1098623,68	4475916,73
н40	1098634,84	4475907,54
н41	1098631,12	4475902,83
н42	1098620,82	4475911,30
н43	1098586,08	4475938,14
н44	1098499,22	4476002,59
н45	1098391,20	4476086,17
н46	1098243,24	4476202,42

н47	1098221,05	4476217,53
н48	1098173,84	4476245,68
н49	1098119,29	4476270,06
н50	1098082,28	4476284,44
н51	1098055,58	4476294,43
н52	1098022,74	4476304,88
н53	1097995,14	4476311,99
н54	1097966,57	4476318,08
н55	1097951,18	4476320,58
н56	1097924,86	4476323,14
н57	1097898,98	4476323,68
н58	1097877,73	4476322,77
н59	1097850,63	4476319,37
н60	1097822,27	4476315,20
н61	1097765,04	4476305,76
н62	1097557,87	4476266,25
н63	1097470,30	4476248,71
н64	1097086,28	4476178,71
н65	1096670,62	4476104,60
н66	1096613,61	4476095,07
н67	1096521,93	4476076,44
н68	1096437,04	4476057,40
н69	1096435,66	4476063,28
н70	1096518,44	4476081,82
н71	1096611,92	4476100,87
н72	1096667,02	4476110,23
н73	1097082,56	4476184,32
н74	1097470,04	4476254,76
н75	1097556,62	4476272,16
н76	1097763,22	4476311,50
н77	1097821,44	4476321,19
н78	1097849,14	4476325,26
н79	1097877,44	4476328,76
н80	1097924,36	4476347,48
н81	1097949,20	4476346,20
н82	1097976,84	4476336,06
н83	1097948,12	4476340,26
н84	1097923,07	4476341,56
н85	1097897,86	4476341,65
н86	1097893,45	4476341,51
н1	1097085,82	4476165,46
86:18:000000:4624:3Y1		
н1	1087776,45	4473020,38
н2	1087778,95	4473013,62
н3	1087782,28	4473005,98
н4	1087768,39	4472998,05
н5	1087763,65	4473013,32
н6	1087785,86	4473025,57
н7	1087790,66	4473010,79

н8	1087786,64	4473008,49
н9	1087783,60	4473015,46
н10	1087780,95	4473022,87
н11	1087769,12	4473040,26
н12	1087776,11	4473021,34
н13	1087763,33	4473014,31
н14	1087757,09	4473034,42
н15	1087764,61	4473038,46
н16	1087779,10	4473046,53
н17	1087785,54	4473026,56
н18	1087780,58	4473023,81
н19	1087773,34	4473043,22
н20	1087763,78	4473054,13
н21	1087764,40	4473052,50
н22	1087760,00	4473050,89
н23	1087762,55	4473043,96
н24	1087755,33	4473040,12
н25	1087752,91	4473047,92
н26	1087767,59	4473082,17
н27	1087777,24	4473052,31
н28	1087771,18	4473048,85
н29	1087768,28	4473056,72
н30	1087771,74	4473058,67
н31	1087771,74	4473058,70
н32	1087761,91	4473075,89
н33	1087792,96	4473110,19
н34	1087813,90	4473073,54
н35	1087789,30	4473059,32
н36	1087791,25	4473053,54
н37	1087816,88	4473068,35
н38	1087835,24	4473036,24
н39	1087795,10	4473013,32
н40	1087790,34	4473028,06
н41	1087793,80	4473029,96
н42	1087793,48	4473030,95
н43	1087790,04	4473029,05
н44	1087783,54	4473049,14
н45	1087786,86	4473051,00
н46	1087784,92	4473056,75
н47	1087781,66	4473054,88
н48	1087771,47	4473086,45
н49	1087800,22	4473034,69
н50	1087800,56	4473033,70
н51	1087798,21	4473032,42
н52	1087797,88	4473033,38
н1	1087776,45	4473020,38
86:18:000000:4467:3Y1		
н1	1087819,34	4473025,63
н2	1087821,83	4473027,26

н3	1087821,45	4473028,35
н4	1087818,88	4473026,88
н1	1087819,34	4473025,63
86:18:0000000:4610:3Y1		
н1	1087782,28	4473005,98
н2	1087783,55	4473003,03
н3	1087769,36	4472994,93
н4	1087768,39	4472998,03
н5	1087764,40	4473052,50
н6	1087769,12	4473040,26
н7	1087764,61	4473038,46
н8	1087762,61	4473043,97
н9	1087760,00	4473050,89
н10	1087771,46	4473086,43
н11	1087781,66	4473054,88
н12	1087781,67	4473054,88
н13	1087782,58	4473052,04
н14	1087783,51	4473049,15
н15	1087783,53	4473049,15
н16	1087783,54	4473049,13
н17	1087790,34	4473028,06
н18	1087795,10	4473013,32
н19	1087801,07	4473016,72
н20	1087803,22	4473010,65
н21	1087803,76	4473008,34
н22	1087801,45	4473006,80
н23	1087799,51	4473012,71
н24	1087796,02	4473010,47
н25	1087797,94	4473004,56
н26	1087795,58	4473003,07
н27	1087795,52	4473003,20
н28	1087794,03	4473006,75
н29	1087788,13	4473020,25
н30	1087786,19	4473024,66
н31	1087782,09	4473037,26
н32	1087779,10	4473046,53
н33	1087777,32	4473052,10
н34	1087777,25	4473052,31
н35	1087777,24	4473052,34
н36	1087770,62	4473072,82
н37	1087767,60	4473082,17
н1	1087782,28	4473005,98
86:18:0000000:4613:3Y1		
н1	1087811,03	4473020,20
н2	1087819,34	4473025,63
н3	1087818,88	4473026,88
н4	1087810,35	4473022,02
н1	1087811,03	4473020,20
86:18:0000000:4614:3Y1		

н1	1087810,35	4473022,02
н2	1087811,03	4473020,20
н3	1087803,84	4473015,52
н4	1087805,79	4473009,62
н5	1087803,78	4473008,34
н6	1087803,22	4473010,65
н7	1087801,07	4473016,72
н8	1087761,42	4473075,36
н9	1087768,28	4473056,72
н10	1087771,18	4473048,85
н11	1087771,15	4473048,83
н12	1087773,31	4473043,22
н13	1087773,32	4473043,22
н14	1087773,34	4473043,22
н15	1087780,58	4473023,80
н16	1087780,93	4473022,87
н17	1087780,95	4473022,87
н18	1087783,60	4473015,46
н19	1087786,64	4473008,49
н20	1087790,66	4473010,79
н21	1087790,35	4473011,72
н22	1087786,82	4473022,66
н23	1087786,19	4473024,66
н24	1087788,13	4473020,25
н25	1087794,03	4473006,75
н26	1087795,52	4473003,20
н27	1087795,57	4473003,07
н28	1087793,56	4473001,80
н29	1087791,66	4473007,66
н30	1087787,92	4473005,53
н31	1087789,88	4473001,02
н32	1087785,46	4472998,63
н33	1087783,55	4473003,03
н34	1087782,28	4473005,98
н35	1087778,95	4473013,62
н36	1087776,45	4473020,41
н37	1087776,12	4473021,34
н38	1087771,74	4473033,32
н39	1087769,12	4473040,26
н40	1087764,40	4473052,50
н41	1087763,81	4473054,13
н42	1087757,57	4473071,09
н1	1087810,35	4473022,02
86:04:0000001:31224:3Y11		
н1	1098219,61	4476194,00
н2	1098238,92	4476182,50
н3	1098258,30	4476168,41
н4	1098321,76	4476114,35
н5	1098308,16	4476091,20

н6	1098200,75	4476158,52
н7	1098295,69	4476278,22
н8	1098308,37	4476271,85
н9	1098345,25	4476250,18
н10	1098340,30	4476248,66
н11	1098326,33	4476214,09
н12	1098363,74	4476185,47
н13	1098360,97	4476180,79
н14	1098355,26	4476185,39
н15	1098298,24	4476227,05
н16	1098284,92	4476235,84
н17	1098297,60	4476270,52
н18	1097954,62	4476320,02
н19	1097966,57	4476318,08
н20	1097995,14	4476311,99
н21	1098022,74	4476304,88
н22	1098055,58	4476294,43
н23	1098082,28	4476284,44
н24	1098119,29	4476270,06
н25	1098173,84	4476245,68
н26	1098221,05	4476217,53
н27	1098243,24	4476202,42
н28	1098391,20	4476086,17
н29	1098499,22	4476002,59
н30	1098586,08	4475938,14
н31	1098620,82	4475911,30
н32	1098631,12	4475902,83
н33	1098622,13	4475891,40
н34	1098622,07	4475891,44
н35	1098586,19	4475920,80
н36	1098462,12	4476014,78
н37	1098343,71	4476103,64
н38	1098262,06	4476173,12
н39	1098242,25	4476187,45
н40	1098202,06	4476211,41
н41	1098140,46	4476248,01
н42	1097898,98	4476323,68
н43	1097924,86	4476323,14
н44	1097838,52	4476309,72
н45	1097640,63	4476271,33
н46	1097543,93	4476253,74
н47	1097471,48	4476239,05
н48	1097404,70	4476227,29
н49	1097298,18	4476206,10
н50	1097085,82	4476165,46
н51	1096669,84	4476091,40
н52	1096477,44	4476048,14
н53	1096441,29	4476039,45
н54	1096437,05	4476057,38

н55	1096521,93	4476076,44
н56	1096613,61	4476095,07
н57	1096670,62	4476104,60
н58	1097086,28	4476178,71
н59	1097470,30	4476248,71
н60	1097557,87	4476266,25
н61	1097765,04	4476305,76
н62	1097822,27	4476315,20
н63	1097850,63	4476319,37
н64	1097877,73	4476322,77
н65	1097897,86	4476341,65
н66	1097923,07	4476341,56
н67	1097948,12	4476340,26
н68	1097976,86	4476336,04
н69	1098150,48	4476268,78
н70	1098233,17	4476220,29
н71	1098240,59	4476234,69
н72	1098285,57	4476204,16
н73	1098336,46	4476166,80
н74	1098347,44	4476157,85
н75	1098337,48	4476141,03
н76	1098428,01	4476067,25
н77	1098526,32	4475994,38
н78	1098635,98	4475908,98
н79	1098634,84	4475907,54
н80	1098623,68	4475916,73
н81	1098586,01	4475945,66
н82	1098501,86	4476008,07
н83	1098393,60	4476092,16
н84	1098244,88	4476208,76
н85	1098222,49	4476223,92
н86	1098177,26	4476250,68
н87	1098119,47	4476276,54
н88	1098083,59	4476290,52
н89	1098055,40	4476300,90
н90	1098022,02	4476311,34
н91	1097993,76	4476318,49
н92	1097965,76	4476324,45
н93	1097949,46	4476326,89
н94	1097926,14	4476329,05
н95	1097899,50	4476329,69
н96	1097877,44	4476328,76
н97	1097849,14	4476325,26
н98	1097821,44	4476321,19
н99	1097763,22	4476311,50
н100	1097556,62	4476272,16
н101	1097470,04	4476254,76
н102	1097082,56	4476184,32
н103	1096945,43	4476159,88

н104	1097834,55	4476332,36
н105	1097893,41	4476341,50
н1	1098219,61	4476194,00
86:04:0000001:31224:3Y12		
н1	1087753,49	4473443,21
н2	1087759,62	4473416,55
н3	1087701,11	4473395,57
н4	1087694,94	4473422,81
н5	1093705,33	4475649,68
н6	1093705,53	4475648,53
н7	1093685,40	4475645,59
н8	1098295,24	4476280,02
н9	1098348,08	4476251,05
н10	1098345,25	4476250,18
н11	1098308,37	4476271,85
н12	1098295,69	4476278,22
н13	1098297,38	4476291,51
н14	1098316,90	4476282,14
н15	1098354,84	4476258,71
н16	1098352,73	4476255,36
н17	1098295,86	4476286,57
н1	1087753,49	4473443,21
86:04:0000001:31224:3Y13		
н1	1087927,07	4473085,65
н2	1087954,11	4473016,78
н3	1087842,14	4472970,01
н4	1087824,35	4473021,60
н5	1087882,46	4473059,10
н6	1087891,31	4473064,37
н7	1087905,60	4473072,88
н8	1088354,88	4473388,00
н9	1088304,93	4473356,50
н10	1088031,51	4473199,88
н11	1087999,03	4473179,61
н12	1088017,87	4473147,22
н13	1087903,40	4473079,07
н14	1087888,97	4473070,49
н15	1087879,10	4473064,61
н16	1087821,83	4473027,26
н17	1087821,45	4473028,35
н18	1087835,24	4473036,24
н19	1087816,88	4473068,35
н20	1087883,93	4473107,10
н21	1088028,34	4473207,68
н22	1088079,81	4473238,98
н23	1088223,93	4473321,18
н24	1088326,18	4473372,89
н25	1087759,62	4473416,55
н26	1087805,60	4473216,39

н27	1087817,55	4473196,05
н28	1087819,94	4473191,99
н29	1087869,28	4473213,67
н30	1087953,18	4473258,38
н31	1087973,65	4473223,22
н32	1087867,70	4473170,14
н33	1087787,30	4473126,17
н34	1087771,79	4473169,91
н35	1087727,22	4473295,69
н36	1087728,89	4473307,47
н37	1087707,24	4473368,57
н38	1087701,11	4473395,57
н39	1088682,55	4473591,66
н40	1088688,41	4473580,99
н41	1088535,92	4473502,28
н42	1088419,77	4473428,98
н43	1088323,47	4473378,19
н44	1088221,11	4473326,52
н45	1088076,76	4473244,15
н46	1088025,07	4473212,71
н47	1087880,77	4473112,17
н48	1087813,90	4473073,54
н49	1087792,97	4473110,20
н50	1087789,32	4473120,46
н51	1087870,41	4473164,85
н52	1087976,67	4473218,03
н53	1087987,43	4473199,53
н54	1088019,70	4473219,63
н55	1088293,05	4473376,21
н56	1088341,41	4473406,69
н57	1088395,21	4473434,18
н58	1088527,11	4473501,50
н59	1088628,63	4473563,30
н60	1088677,33	4473601,16
н61	1088679,66	4473596,93
н62	1088625,68	4473568,48
н63	1088524,08	4473506,68
н64	1088397,15	4473441,88
н65	1088524,47	4473522,25
н66	1089750,91	4474221,06
н67	1089626,43	4474142,45
н68	1089429,12	4474018,60
н69	1089310,21	4473948,06
н70	1089150,65	4473856,28
н71	1089047,12	4473794,77
н72	1088932,51	4473726,56
н73	1088880,46	4473698,34
н74	1088750,80	4473633,58
н75	1088748,45	4473637,86

н76	1088907,09	4473719,71
н77	1089107,54	4473835,51
н78	1090344,93	4474543,31
н79	1090126,91	4474419,57
н80	1089905,72	4474287,00
н81	1089962,32	4474323,68
н82	1090200,52	4474467,62
н83	1090507,05	4474664,61
н84	1090510,67	4474655,96
н85	1090322,28	4474556,91
н86	1090763,82	4474781,38
н87	1090757,36	4474777,42
н88	1090521,35	4474643,46
н89	1090196,02	4474473,47
н90	1089959,49	4474330,47
н91	1089757,57	4474198,25
н92	1089222,26	4473877,45
н93	1088897,82	4473689,04
н94	1088759,51	4473617,68
н95	1088753,70	4473628,29
н96	1088883,18	4473693,02
н97	1088926,24	4473716,39
н98	1088968,77	4473741,63
н99	1089368,24	4473978,77
н100	1089435,83	4474015,76
н101	1089629,61	4474137,37
н102	1089928,20	4474325,85
н103	1090028,07	4474383,89
н104	1090234,68	4474504,04
н105	1090700,17	4474748,89
н106	1091574,19	4475148,56
н107	1091579,33	4475124,97
н108	1091568,66	4475122,07
н109	1091278,23	4475059,82
н110	1091140,18	4475006,70
н111	1090828,93	4474821,29
н112	1090697,45	4474754,18
н113	1090573,60	4474689,06
н114	1091223,17	4475069,99
н115	1091271,96	4475089,53
н116	1093292,48	4475456,51
н117	1093185,30	4475435,17
н118	1092977,04	4475392,89
н119	1092956,52	4475389,60
н120	1092737,34	4475343,85
н121	1092403,61	4475282,12
н122	1092389,54	4475282,01
н123	1092061,21	4475219,35
н124	1092050,02	4475216,72

н125	1091891,66	4475187,41
н126	1091701,72	4475148,97
н127	1092059,01	4475231,77
н128	1092372,24	4475288,77
н129	1092426,48	4475292,07
н130	1092902,77	4475392,68
н131	1093520,46	4475485,86
н132	1093525,85	4475456,99
н133	1093400,67	4475426,34
н134	1093393,68	4475456,15
н135	1093750,58	4475495,72
н136	1093693,33	4475482,45
н137	1093615,19	4475467,62
н138	1093614,68	4475469,93
н139	1093749,80	4475538,02
н140	1093756,57	4475502,65
н141	1093614,42	4475471,07
н142	1093606,49	4475506,02
н143	1093716,04	4475531,68
н144	1093504,18	4475570,18
н145	1093505,34	4475564,18
н146	1093393,62	4475542,25
н147	1093740,55	4475586,19
н148	1093745,02	4475562,91
н149	1093695,48	4475553,67
н150	1093576,77	4475526,41
н151	1093325,08	4475467,97
н152	1092901,61	4475398,59
н153	1092425,66	4475298,00
н154	1092371,75	4475294,74
н155	1092057,74	4475237,63
н156	1091625,37	4475137,46
н157	1091598,67	4475130,21
н158	1091593,55	4475153,75
н159	1091887,22	4475214,71
н160	1092813,40	4475383,92
н161	1093180,69	4475464,04
н162	1093384,29	4475496,18
н163	1093379,63	4475516,04
н164	1093509,69	4475541,59
н165	1093514,04	4475519,16
н166	1093600,07	4475534,40
н167	1093594,66	4475558,27
н168	1093632,78	4475565,75
н169	1093705,53	4475648,53
н170	1093713,06	4475604,40
н171	1093661,11	4475594,54
н172	1093653,60	4475639,09
н173	1093685,40	4475645,59

н174	1095921,02	4475964,78
н175	1095826,70	4475946,46
н176	1095764,83	4475935,84
н177	1095633,36	4475912,05
н178	1095523,90	4475894,73
н179	1095451,78	4475882,11
н180	1095305,88	4475852,88
н181	1094814,96	4475753,26
н182	1094723,46	4475736,63
н183	1094584,52	4475715,20
н184	1094433,01	4475687,69
н185	1095121,84	4475823,80
н186	1095563,77	4475904,12
н187	1096368,72	4476042,02
н188	1096372,83	4476024,75
н189	1096263,54	4476002,62
н190	1095814,70	4475926,28
н191	1095652,98	4475894,73
н192	1095306,24	4475833,07
н193	1095126,12	4475801,18
н194	1094536,65	4475684,70
н195	1094253,20	4475633,92
н196	1093944,66	4475575,86
н197	1093944,66	4475575,86
н198	1093775,21	4475550,00
н199	1093714,90	4475538,64
н200	1093392,06	4475463,06
н201	1093389,56	4475473,74
н202	1093334,31	4475463,91
н203	1093578,15	4475520,59
н204	1093696,65	4475547,75
н205	1093900,91	4475585,88
н206	1093944,54	4475592,27
н207	1094250,08	4475649,17
н208	1094403,58	4475676,00
н209	1094585,46	4475709,17
н210	1094726,95	4475730,98
н211	1094818,35	4475747,80
н212	1095307,14	4475846,96
н213	1095455,05	4475876,58
н214	1095527,74	4475889,16
н215	1095636,84	4475906,42
н216	1095768,08	4475930,16
н217	1095830,30	4475941,01
н218	1096019,86	4475977,82
н219	1096263,39	4476020,58
н220	1096341,54	4476035,94
н1	1087927,07	4473085,65

Объекты Нижневартковского района		
Номер точки	X	Y
86:04:0000001:30652:3Y1		
н1	1100881,83	4474447,26
н2	1100906,03	4474478,17
н3	1100900,72	4474481,14
н4	1100876,79	4474450,43
н1	1100881,83	4474447,26
86:04:0000001:31224:3Y15		
н1	1109421,45	4464369,32
н2	1109384,5	4464355,16
н3	1109372,07	4464347,43
н4	1109418,15	4464366,13
н5	1109341,78	4464388,59
н6	1109329,08	4464386,96
н7	1109318,08	4464384,76
н8	1109323,83	4464368,24
н9	1109436,05	4464373,4
н10	1109446,58	4464377,68
н11	1109445,75	4464379,66
н12	1110058,65	4464676,47
н13	1109966,29	4464620,09
н14	1109764,12	4464523,72
н15	1109464,27	4464387,41
н16	1109465,2	4464385,23
н17	1109566,26	4464426,23
н18	1109922,05	4464592,16
н19	1109990,95	4464625,78
н20	1110046,56	4464659,38
н21	1110050,44	4464661,95
н22	1110059,02	4464675,88
н23	1110114,66	4464723,26
н24	1110108,22	4464709,63
н25	1110115,74	4464695,38
н26	1110120,16	4464688,3
н27	1110134,18	4464693,7
н28	1111022,79	4463881,3
н29	1111030,12	4463908,23
н30	1111014,65	4463888,76
н31	1109333,03	4464331,58
н32	1109352,68	4464339,55
н33	1109352,87	4464340,59
н1	1109421,45	4464369,32
86:04:0000001:31224:3Y1		
н1	1111001,72	4463828,74
н2	1111003,39	4463830,55
н3	1111002,19	4463831,87
н4	1110622,6	4464189,26

н5	1110621,73	4464187,34
н6	1110657,64	4464153,02
н7	1110692,32	4464121,53
н8	1110769,58	4464047,02
н9	1110818,9	4464000,44
н10	1110897,62	4463924,8
н11	1110927,68	4463898,04
н12	1110980,62	4463846,54
н13	1110992,73	4463835,9
н14	1110995,44	4463837,95
н15	1110983,5	4463848,06
н16	1110927,08	4463902,42
н17	1110846,09	4463979,74
н18	1110808,38	4464015,12
н19	1110694,85	4464123,94
н20	1110673,56	4464144,56
н21	1110652,2	4464162,95
н22	1111014,65	4463888,76
н23	1111006,26	4463878,19
н24	1111018,54	4463865,63
н25	1111022,79	4463881,3
н26	1110187,84	4464568,4
н27	1110258,79	4464488,58
н28	1110344,8	4464417,28
н29	1110382,51	4464387,3
н30	1110438,84	4464341,48
н31	1110478,44	4464307,71
н32	1110502,06	4464288,16
н33	1110504,04	4464290,14
н34	1110385,48	4464390,86
н35	1110335,7	4464429,5
н36	1110298,22	4464462,25
н37	1110248,94	4464506,53
н38	1109352,68	4464339,55
н39	1109333,03	4464331,58
н40	1109332,47	4464331,33
н41	1109332,02	4464321,08
н42	1109350,84	4464329,07
н43	1109418,15	4464366,13
н44	1109372,07	4464347,43
н45	1109362,56	4464341,52
н46	1109358,48	4464337,66
н47	1109357,46	4464331,88
н48	1109405,63	4464352,38
н49	1109412,84	4464361
н50	1109446,58	4464377,68
н51	1109436,05	4464373,4
н52	1109430,7	4464369,95
н53	1109418,08	4464357,68

н54	1109449,39	4464370,99
н55	1109990,95	4464625,78
н56	1109922,05	4464592,16
н57	1109566,26	4464426,23
н58	1109465,2	4464385,23
н59	1109467,88	4464378,86
н60	1109541,91	4464410,35
н61	1109705,1	4464485,19
н62	1109961,82	4464608,16
н63	1110095,74	4464688,85
н64	1110095,7	4464688,84
н65	1110089,13	4464684,36
н66	1110115,34	4464650
н67	1110140,61	4464621,78
н68	1110121,94	4464647,72
н69	1110103,36	4464675,86
н70	1110050,44	4464661,95
н71	1110062,39	4464669,84
н72	1110059,02	4464675,88
н1	1111001,72	4463828,74
86:04:0000001:28551:3YI		
н1	1109457,96	4464384,5
н2	1109464,27	4464387,41
н3	1109764,12	4464523,72
н4	1109966,29	4464620,09
н5	1110058,65	4464676,47
н6	1110055,24	4464682,64
н7	1110025,49	4464660,5
н8	1109994,16	4464641,24
н9	1109963,01	4464624,92
н10	1109760,71	4464529,36
н11	1109586,9	4464449,66
н12	1109527,12	4464422,07
н13	1109479,1	4464398,84
н14	1109457,05	4464386,6
н1		
86:04:0000001:28554:3YI		
н1	1109452,5	4464384,08
н2	1109445,75	4464379,66
н3	1109446,59	4464377,68
н4	1109453,86	4464380,62
н5	1109464,27	4464387,41
н6	1109457,96	4464384,5
н7	1109458,76	4464382,61
н8	1109465,19	4464385,23
н9	1109381,54	4464360,35
н10	1109342,72	4464341,94
н11	1109332,73	4464337,75
н12	1109332,47	4464331,33

н13	1109352,87	4464340,59
н14	1109352,88	4464340,6
н15	1109355,96	4464343,54
н16	1109358,83	4464346,29
н17	1109426,38	4464378,11
н18	1109405,32	4464365,93
н19	1109384,56	4464355,19
н20	1109421,45	4464369,32
н21	1109426,96	4464374,66
н1	1109452,5	4464384,08
86:04:000001:28554:3Y2		
н1	1109453,86	4464380,62
н2	1109446,59	4464377,68
н3	1109449,39	4464370,99
н4	1109456,47	4464373,99
н5	1109465,19	4464385,23
н6	1109458,76	4464382,61
н7	1109461,47	4464376,13
н8	1109467,88	4464378,84
н1	1109453,86	4464380,62
86:04:000001:31224:3Y10		
н1	1101647,05	4465999,02
н2	1101441,31	4465942,76
н3	1100948,37	4465818,47
н4	1100780,17	4465774,28
н5	1100778,79	4465775,68
н6	1100594,49	4465726,62
н7	1100587,94	4465730,39
н8	1100586,29	4465736,56
н9	1100564,19	4465730,16
н10	1100568,21	4465715,24
н11	1100591,23	4465701,98
н12	1101647,92	4465983,11
н13	1100582,44	4465779,16
н14	1100553,07	4465770,84
н15	1100553,99	4465767,79
н16	1100581,58	4465775,6
н17	1100550,48	4465870,09
н18	1100527,26	4465867,82
н19	1100540,6	4465818,14
н20	1100559,66	4465835,78
н21	1100330,64	4465896,8
н22	1100322,07	4465896,35
н23	1100314,54	4465895,84
н24	1100321,36	4465867,12
н25	1100338,38	4465870,92
н26	1100417,2	4465901,66
н27	1100358,86	4465885,04
н28	1100337,92	4465893,8

н29	1100344,25	4465872,3
н30	1100363,17	4465876,55
н31	1100387,83	4465884,37
н32	1100416,84	4465893,43
н33	1100102,25	4465937,41
н34	1100089,88	4465931,02
н35	1100077,24	4465924,55
н36	1100075,58	4465923,83
н37	1100071,36	4465877,87
н38	1100102,53	4465885,2
н39	1100105,28	4465889,21
н40	1100100,4	4465908,11
н41	1100110,63	4465910,74
н42	1100107,59	4465922,44
н43	1100130,73	4465931,31
н44	1100128,13	4465932,44
н45	1100340,59	4465932,33
н46	1100335,72	4465901,34
н47	1100359,24	4465891,43
н48	1100409,48	4465905,57
н49	1100431,02	4465912,47
н50	1100540,02	4465908,97
н51	1100517,87	4465902,81
н52	1100520,08	4465894,56
н53	1100529,06	4465895,65
н54	1100543,14	4465897,34
н55	1100460,75	4465909,9
н56	1100423,02	4465899,53
н57	1100422,85	4465895,31
н58	1100459,88	4465906,88
н59	1100534,83	4465928,32
н60	1100512,52	4465922,79
н61	1100513,73	4465918,27
н62	1100535,89	4465924,41
н63	1100342,6	4466036,4
н64	1100306,9	4466029,4
н65	1100296,37	4466024,86
н66	1100307,81	4465987,29
н67	1100313,63	4465972,09
н68	1100318,14	4465957,66
н69	1100436,61	4465931,73
н70	1100525,05	4465959,87
н71	1100510,48	4465968,27
н72	1100464,38	4465955,89
н73	1100479,62	4466017,19
н74	1100387,35	4466008,43
н75	1100373,04	4466015,89
н76	1100203,89	4465969,07
н77	1100154,73	4465951,05

н78	1100141,25	4465935,36
н79	1100166,7	4465945,09
н80	1100203,06	4465954,41
н81	1100203,11	4465954,42
н82	1100206,11	4465955,21
н83	1100205,16	4465961,56
н84	1100278,04	4466016,68
н85	1100241,04	4465995,12
н86	1100235,37	4465991,44
н87	1100231,86	4465989,07
н88	1100228,98	4465987,12
н89	1100225,44	4465984,74
н90	1100213,05	4465976,42
н91	1100210,9	4465976,14
н92	1100212,5	4465965,91
н93	1100212,5	4465965,88
н94	1100213,72	4465958,19
н95	1100248,91	4465972,07
н96	1100260,77	4465970,22
н97	1100292,55	4465963,24
н98	1100286,69	4465988,27
н99	1101972,2	4466093,62
н100	1101958,31	4466080,65
н101	1101875,48	4466061,56
н102	1101655,18	4466001,25
н103	1101655,91	4465985,22
н104	1101903,47	4466051,09
н105	1102010,2	4466075,89
н106	1102064,65	4466059,33
н107	1102308,82	4466010,19
н108	1102337,57	4466002,9
н109	1102515,34	4466052,95
н110	1102508,2	4466074,85
н111	1102337,26	4466026,69
н112	1102313,93	4466032,63
н113	1102228,64	4466049,77
н114	1102185,64	4466053,96
н115	1102157,17	4466058,8
н116	1102116,57	4466072,2
н117	1102083,93	4466080,94
н118	1102050,76	4466087,96
н119	1101997,32	4466092,87
н120	1102576,84	4466100,43
н121	1102563,72	4466096,94
н122	1102566,54	4466083,58
н123	1102567,48	4466079,14
н124	1102569,98	4466068,32
н125	1102588,03	4466073,75
н126	1103929,8	4466604,1

н127	1103917,38	4466600,42
н128	1103895,9	4466594,62
н129	1103860,57	4466586,58
н130	1103796,08	4466569,3
н131	1103734,04	4466554,09
н132	1103705,04	4466544,52
н133	1103680,18	4466534,68
н134	1103632,58	4466511,8
н135	1103575,46	4466483,98
н136	1103523,88	4466459,07
н137	1103425,78	4466415,83
н138	1103312,32	4466369,88
н139	1103256,82	4466347,38
н140	1103095,72	4466285,24
н141	1103057,54	4466268,67
н142	1102998,19	4466241,44
н143	1102942,4	4466224,02
н144	1102808,85	4466173,19
н145	1102633,26	4466117,54
н146	1102644,64	4466092,76
н147	1102832,88	4466164,58
н148	1103049,53	4466236,1
н149	1103554,36	4466472,33
н150	1103583,4	4466482,53
н151	1103607,03	4466423,45
н152	1103733,35	4466482,94
н153	1103712,48	4466527,86
н154	1103573,46	4466503,49
н155	1103545,66	4466493,66
н156	1103283,5	4466370,32
н157	1103312,2	4466382,34
н158	1103352,5	4466399,3
н159	1103459,8	4466447,58
н160	1103543	4466486,3
н161	1103570,36	4466501,92
н162	1103699,56	4466553,59
н163	1103643,76	4466530,26
н164	1103606,25	4466513,36
н165	1103573,2	4466496,61
н166	1103545,84	4466480,99
н167	1103462,29	4466442,17
н168	1103419,59	4466422,88
н169	1103420,72	4466420,35
н170	1103519,26	4466463,58
н171	1103574,28	4466490,08
н172	1103629,86	4466517,26
н173	1103680,56	4466541,26
н174	1103701,57	4466549,56
н175	1103692,24	4466568,16

н176	1103681,54	4466564,28
н177	1103643,58	4466549,38
н178	1103569,81	4466517,06
н179	1103574,87	4466504,2
н180	1103603,63	4466518,76
н181	1103641,39	4466535,75
н182	1103696,86	4466558,93
н183	1103636,49	4466597,14
н184	1103575,02	4466580,03
н185	1103584,11	4466546,23
н186	1103561,64	4466537,87
н187	1103565,9	4466527,06
н188	1103625,78	4466556,23
н189	1103665,62	4466573,14
н190	1103685,73	4466581,12
н191	1103683,46	4466585,63
н192	1103640,74	4466569,55
н193	1104604,37	4466761,55
н194	1104551,47	4466755,26
н195	1104544,49	4466753,29
н196	1104527,48	4466748,98
н197	1104491,87	4466742,98
н198	1104448,65	4466737,94
н199	1104352,88	4466731,65
н200	1104211,39	4466714,84
н201	1104118,98	4466692,44
н202	1103939,66	4466632,88
н203	1103901,45	4466619,33
н204	1103732,98	4466560,03
н205	1103800,24	4466576,6
н206	1103859,71	4466592,6
н207	1103892,08	4466599,87
н208	1103918,08	4466606,79
н209	1103945,4	4466615
н210	1103967,86	4466622,22
н211	1103995,96	4466632,86
н212	1104027,14	4466645,72
н213	1104049,69	4466655,88
н214	1104081,1	4466667,96
н215	1104110,64	4466678,55
н216	1104147,11	4466688,55
н217	1104201,38	4466699,25
н218	1104233,79	4466704,6
н219	1104269,74	4466708,28
н220	1104295,7	4466709,65
н221	1104362,32	4466711,01
н222	1104409,78	4466713,98
н223	1104461,78	4466718,7
н224	1104536,36	4466729,65

н225	1104557,5	4466734
н226	1104576,93	4466738,96
н227	1104606,39	4466748,76
н228	1103628,3	4466678,58
н229	1103590,34	4466669,2
н230	1103555,09	4466659,76
н231	1103570,27	4466595,61
н232	1103635,16	4466613,74
н233	1104315,15	4466704,03
н234	1104298,32	4466703,69
н235	1104270,01	4466702,27
н236	1104236,17	4466698,76
н237	1104203,34	4466693,47
н238	1104148,62	4466682,72
н239	1104112,26	4466672,78
н240	1104085,61	4466663,18
н241	1104054,4	4466651,31
н242	1104032,2	4466641,2
н243	1104012,31	4466633,05
н244	1104087,89	4466659,59
н245	1104215,61	4466692,19
н246	1103627,83	4466691,01
н247	1103618	4466688,7
н248	1103552,14	4466671,5
н249	1103553,26	4466665,53
н250	1103589,26	4466675,11
н251	1103627,83	4466684,68
н252	1103612,6	4466770,91
н253	1103543	4466741,39
н254	1103550,7	4466677,35
н255	1103579,83	4466684,94
н256	1103579,87	4466684,94
н257	1103617,04	4466694,65
н258	1103627,7	4466697,2
н259	1104588,96	4466736,56
н260	1104607,81	4466738,8
н261	1104607,34	4466742,62
н262	1104657,3	4466776,41
н263	1104615,54	4466762,88
н264	1104610,34	4466762,27
н265	1104613,12	4466744,54
н266	1104613,77	4466739,52
н267	1104620,48	4466740,32
н268	1104662,94	4466754,06
н269	1104658,9	4466770,18
н270	1104657,63	4466775,13
н271	1103609,18	4466781,52
н272	1103540,02	4466752,22
н273	1103540,39	4466751,95

н274	1103541,89	4466747,46
н275	1103610,36	4466776,5
н276	1104675,8	4466773,72
н277	1104672,04	4466771,8
н278	1104672,84	4466768,5
н279	1104674	4466763,55
н280	1104675,36	4466758,07
н281	1104679,23	4466759,33
н282	1104678,71	4466761,52
н283	1104677,54	4466766,47
н284	1105222,97	4467027
н285	1105186,31	4467021,57
н286	1105161,82	4467016,6
н287	1105145,02	4467013,88
н288	1105129,44	4467010,63
н289	1105114,34	4467005,45
н290	1105094,48	4466996,52
н291	1105034,38	4466965,1
н292	1105004,22	4466948,84
н293	1104872,99	4466885,85
н294	1104813,28	4466859,76
н295	1104776,81	4466838,95
н296	1104754,88	4466824,03
н297	1104739,18	4466812,16
н298	1104735,52	4466809,41
н299	1104720,7	4466798,66
н300	1104714,94	4466794,57
н301	1104703,99	4466787,75
н302	1104689	4466780,32
н303	1104684,34	4466778
н304	1104681,46	4466776,52
н305	1104684,48	4466763,39
н306	1104684,99	4466761,2
н307	1104718,85	4466772,16
н308	1104758,67	4466816,33
н309	1104825,51	4466837,94
н310	1104953,24	4466910,5
н311	1105088,78	4466977,01
н312	1103606,53	4466811,49
н313	1103589,44	4466804,3
н314	1103518,18	4466769,57
н315	1103519,55	4466766,62
н316	1103610,81	4466805,42
н317	1104778,37	4466846,87
н318	1104745,73	4466836,28
н319	1104714,32	4466801,49
н320	1104729,36	4466812,27
н321	1104733,03	4466815
н322	1104751,38	4466828,9

н323	1104773,86	4466844,3
н324	1106312,32	4467458,57
н325	1106293,98	4467443,72
н326	1106296,76	4467438,06
н327	1106293,65	4467428,97
н328	1106230	4467397,71
н329	1106201,2	4467378,92
н330	1106132,82	4467340,14
н331	1106100,76	4467323,76
н332	1105870,02	4467234,26
н333	1105787,66	4467198,8
н334	1105649,06	4467147,77
н335	1105610,88	4467131,17
н336	1105589,37	4467121,96
н337	1105563,35	4467113,88
н338	1105526,08	4467106,33
н339	1105436,24	4467095,28
н340	1105362,24	4467083,31
н341	1105335,2	4467078,98
н342	1105245,66	4467059,97
н343	1105130,12	4467016,97
н344	1105144,28	4467019,91
н345	1105160,76	4467022,56
н346	1105185,69	4467027,56
н347	1105232,76	4467034,56
н348	1105246,5	4467035,76
н349	1105251,7	4467037,74
н350	1105514,53	4467083,79
н351	1105526,36	4467088,55
н352	1105547,05	4467095,7
н353	1105584,13	4467107,88
н354	1105658,92	4467130,62
н355	1105808,52	4467186,57
н356	1105853,18	4467201,2
н357	1105872,52	4467206,88
н358	1105909,84	4467219,99
н359	1105984,06	4467255,2
н360	1106049,4	4467284,94
н361	1106087,46	4467304,05
н362	1106144,04	4467330,56
н363	1106188,53	4467351,71
н364	1106312,26	4467412,54
н365	1106321,63	4467439,6
н366	1105648,88	4467121,29
н367	1105585,3	4467101,94
н368	1105548,98	4467090,02
н369	1105586,53	4467096,41
н370	1106172,98	4467369,82
н371	1106028,42	4467302,13

н372	1106098,48	4467329,29
н373	1106129,98	4467345,38
н374	1106664,43	4467824,02
н375	1106644,91	4467821,24
н376	1106448,65	4467678,01
н377	1106393,92	4467630,12
н378	1106389,23	4467559,5
н379	1106291,39	4467473,95
н380	1106286,35	4467459,28
н381	1106291,25	4467449,29
н382	1106319,66	4467472,18
н383	1106364,2	4467511,88
н384	1106407,32	4467548,38
н385	1106417,47	4467556,35
н386	1106404,62	4467622,04
н387	1106445,83	4467657,78
н388	1106636,37	4467796,96
н389	1106859,96	4467906,6
н390	1106856,1	4467902,97
н391	1106827,5	4467874,93
н392	1106825,84	4467873,28
н393	1106824,88	4467857,89
н394	1106823,88	4467843,18
н395	1106813,3	4467762,17
н396	1106825,78	4467742,26
н397	1106853,3	4467757,66
н398	1106853,12	4467760,84
н399	1106853,12	4467783,76
н400	1106854,6	4467827,18
н401	1106750,84	4467792,7
н402	1106749,66	4467791,68
н403	1106734,68	4467780,89
н404	1106722,62	4467786,32
н405	1106705,95	4467774,02
н406	1106701,31	4467770,69
н407	1106742,07	4467751,56
н408	1106750,26	4467758
н409	1106750,84	4467791,32
н410	1106759,65	4467800,15
н411	1106756,87	4467797,82
н412	1106756,86	4467791,21
н413	1106756,35	4467760,37
н414	1106758,42	4467762,64
н415	1106759,58	4467798,2
н416	1106876,08	4467921,8
н417	1106866,36	4467912,6
н418	1106860,72	4467828,48
н419	1106859,04	4467781,51
н420	1106859,1	4467763,88

н421	1106859,25	4467761
н422	1106889,27	4467777,84
н423	1106885,12	4467817,41
н424	1106819,44	4467867,12
н425	1106773,66	4467825,52
н426	1106779,19	4467816,69
н427	1106766,02	4467805,55
н428	1106765,29	4467785,2
н429	1106764,71	4467765,44
н430	1106795,78	4467789,89
н431	1106808,54	4467769,6
н432	1106817,3	4467834,62
н433	1106817,51	4467837,39
н434	1106704,56	4467780,49
н435	1106716,33	4467789,15
н436	1106706,34	4467793,63
н437	1106929,78	4467972,25
н438	1106899,97	4467944,14
н439	1106895,38	4467896,69
н440	1106894,15	4467863,38
н441	1106894,8	4467830,81
н442	1106896,78	4467798,16
н443	1106898,22	4467782,86
н444	1106905,67	4467787,04
н445	1106904,38	4467887,34
н446	1106908,24	4467951,94
н447	1106914,25	4467951,53
н448	1106910,3	4467887,14
н449	1106911,65	4467790,38
н450	1106923,19	4467796,88
н451	1106921,04	4467824,55
н452	1106920,68	4467851,68
н453	1106922,48	4467896,12
н454	1106924,6	4467931,29
н455	1106928,84	4467964,68
н456	1107243,29	4468206,23
н457	1107225,84	4468192,41
н458	1107054,23	4468035,26
н459	1107011,2	4468048,83
н460	1106936,62	4467978,72
н461	1106930,5	4467930,19
н462	1106928,61	4467897,36
н463	1106926,66	4467854,47
н464	1106927,06	4467824,56
н465	1106929,01	4467800,12
н466	1106981,11	4467829,47
н467	1107018,97	4467899,5
н468	1107096,88	4467982,92
н469	1107061,23	4468024,78

н470	1107212,47	4468163,19
н471	1107218,69	4468156,22
н472	1107229,02	4468164,04
н473	1107239,42	4468163,53
н474	1107253,3	4468186,05
н475	1106689,77	4467820,97
н476	1106687,39	4467818,32
н477	1106673,22	4467804,66
н478	1106672,77	4467803,09
н479	1106680	4467808,4
н480	1106820,44	4467882,25
н481	1106771,86	4467835,46
н482	1106769,26	4467837,98
н483	1106767,23	4467835,8
н484	1106770,45	4467830,68
н485	1106817,6	4467873,56
н486	1106820,02	4467875,97
н487	1106893,1	4467937,79
н488	1106881,72	4467927,04
н489	1106888,36	4467849,7
н490	1106888,12	4467862,6
н491	1106889,36	4467897,76
н492	1106860,92	4467921,05
н493	1106826,95	4467888,48
н494	1106826,54	4467882,33
н495	1106829,08	4467884,84
н496	1106851,94	4467907,3
н497	1106860,54	4467915,38
н498	1106871,62	4467974,11
н499	1106830,43	4467940,49
н500	1106830,04	4467934,62
н501	1106828,94	4467918,14
н502	1106862,92	4467950,73
н503	1106863,18	4467954,56
н504	1106863,78	4467962,25
н505	1106863,88	4467963,94
н506	1106864,89	4467963,83
н507	1106869,44	4467963,38
н508	1106869,78	4467963,38
н509	1106869,35	4467956,96
н510	1106872,78	4467960,33
н511	1106872,2	4467967,18
н512	1106871,7	4467973,38
н513	1106875	4467934,59
н514	1106867,36	4467927,28
н515	1106866,96	4467921,36
н516	1106875,46	4467929,42
н517	1106894,73	4467953,56
н518	1106880,53	4467939,98

н519	1106880,98	4467934,66
н520	1106894,02	4467946,85
н521	1106931,78	4467989,18
н522	1106901,55	4467960,19
н523	1106900,86	4467953,27
н524	1106930,9	4467981,52
н525	1106887,98	4467987,44
н526	1106877,21	4467978,67
н527	1106877,59	4467974,74
н528	1106878,35	4467965,73
н529	1106898,4	4467984,98
н530	1106999,46	4468052,57
н531	1106961,6	4468017,92
н532	1106938,67	4467995,91
н533	1106937,76	4467987,97
н534	1107004,66	4468050,89
н535	1106917,67	4468053,75
н536	1106912,5	4468030,75
н537	1106910,36	4468020,72
н538	1106905,67	4467991,94
н539	1106940,18	4468025,08
н540	1106945,04	4468038,8
н541	1106931,94	4468044,76
н542	1106931,76	4468044,42
н543	1106914,86	4468005,11
н544	1106909,38	4468007,5
н545	1106922,11	4468037,34
н546	1106926,86	4468047,57
н547	1106898,26	4468063,82
н548	1106892,05	4468058,39
н549	1106889,87	4468049,23
н550	1106887,18	4468032,83
н551	1106879,63	4468018,16
н552	1106901,89	4468006,37
н553	1106902,44	4468009,68
н554	1106903,92	4468018,68
н555	1106909,26	4468043,44
н556	1106911,38	4468053,18
н557	1106912	4468056,06
н558	1106846,24	4468059,09
н559	1106830,32	4468045,38
н560	1106831,41	4468036,16
н561	1106848,33	4468049,52
н562	1107009,75	4468085,26
н563	1106997,48	4468074,18
н564	1107021,4	4468066,63
н565	1107023,74	4468068,83
н566	1107275,35	4468231,74
н567	1107267,98	4468225,91

н568	1107271,41	4468212,54
н569	1107279,68	4468219,17
н570	1107294,8	4468247,28
н571	1107291,75	4468244,85
н572	1107296,19	4468232,33
н573	1107297,88	4468233,69
н574	1107323,17	4468270
н575	1107299,99	4468251,42
н576	1107303,07	4468237,82
н577	1107329,29	4468258,74
н1	1101647,05	4465999,02
86:04:0000001:117315:3Y1		
н1	1107249,79	4468211,37
н2	1107243,29	4468206,23
н3	1107253,31	4468186,05
н4	1107257,08	4468196,63
н5	1107262,85	4468221,78
н6	1107252,81	4468214,25
н7	1107259,91	4468199,86
н8	1107266,57	4468207,19
н1	1107249,79	4468211,37
86:04:0000001:119578:3Y1		
н1	1107257,08	4468196,63
н2	1107259,91	4468199,86
н3	1107252,81	4468214,25
н4	1107246,62	4468226,79
н5	1107243,44	4468224,24
н6	1107249,79	4468211,37
н1	1107257,08	4468196,63
86:04:0000001:25774:3Y1		
н1	1106863,01	4468034,79
н2	1106866,02	4468038,53
н3	1106862,46	4468035,35
н4	1106895,66	4468065,71
н5	1106894,76	4468064,94
н6	1106892,05	4468058,39
н7	1106898,25	4468063,82
н1	1106863,01	4468034,79
86:04:0000001:119581:3Y1		
н1	1106892,05	4468058,39
н2	1106888,78	4468050,54
н3	1106881,52	4468030,22
н4	1106878,62	4468019,16
н5	1106879,63	4468018,16
н6	1106887,18	4468032,83
н7	1106889,87	4468049,23
н8	1106882,16	4468049,77
н9	1106882,1	4468049,74
н10	1106871,83	4468040,75

н11	1106873,46	4468022,8
н12	1106873,77	4468024,01
н13	1106875,82	4468031,98
н14	1106866,24	4468035,87
н15	1106866,19	4468035,87
н16	1106863,92	4468033,88
н17	1106866,64	4468031,15
н18	1106886,38	4468072,49
н19	1106870,35	4468057,72
н20	1106870,45	4468056
н21	1106888,11	4468071,24
н22	1106873	4468082,25
н23	1106867,24	4468077,2
н24	1106869,7	4468065,26
н25	1106881,42	4468076,1
н1	1106892,05	4468058,39
86:04:0000001:117357:3Y1		
н1	1106888,11	4468071,23
н2	1106870,45	4468056
н3	1106870,84	4468052,09
н4	1106889,72	4468068,51
н5	1106890,23	4468069,68
н6	1106866,02	4468038,53
н7	1106863,01	4468034,79
н8	1106863,91	4468033,89
н9	1106866,19	4468035,87
н10	1106866,06	4468037,94
н11	1106884,61	4468056,03
н12	1106871,46	4468044,78
н13	1106871,83	4468040,75
н14	1106882,1	4468049,74
н15	1106883,19	4468052,71
н1	1106888,11	4468071,23
86:04:0000001:28535:3Y1		
н1	1106669,51	4467791,85
н2	1106680,53	4467799,98
н3	1106683,48	4467804,71
н4	1106688,56	4467811,34
н5	1106689,76	4467820,95
н6	1106680,00	4467808,4
н7	1106672,76	4467803,08
н1	1106669,51	4467791,85
86:04:0000001:119580:3Y1		
н1	1106656,29	4467816,13
н2	1106636,37	4467796,96
н3	1106445,83	4467657,78
н4	1106404,62	4467622,04
н5	1106413,14	4467578,51
н6	1106415,54	4467618,3

н7	1106451,78	4467649,88
н8	1106483,56	4467672,03
н9	1106655,67	4467792,12
н10	1106656,5	4467791,71
н11	1106661,87	4467813,62
н12	1106673,22	4467804,66
н13	1106675,95	4467807,3
н14	1106674,2	4467808,08
н1	1106656,29	4467816,13
86:04:0000001:26456:3Y1		
н1	1101965,1	4466093,84
н2	1101955,94	4466085,24
н3	1101874,2	4466066,37
н4	1101654,91	4466006,39
н5	1101655,18	4466001,25
н6	1101875,48	4466061,56
н7	1101958,31	4466080,65
н8	1101972,19	4466093,62
н9	1103636,15	4466601,51
н10	1103573,76	4466584,17
н11	1103575,02	4466580,04
н12	1103636,49	4466597,14
н13	1103635,16	4466613,74
н14	1103570,28	4466595,59
н15	1103572,01	4466589,92
н16	1103635,66	4466607,64
н17	1100579,9	4465768,84
н18	1100527,48	4465754,02
н19	1100527,84	4465753,17
н20	1100579,39	4465766,72
н21	1101646,03	4466003,91
н22	1101440,05	4465947,58
н23	1100947,09	4465823,33
н24	1100781,8	4465779,84
н25	1100778,79	4465775,69
н26	1100780,17	4465774,28
н27	1100948,37	4465818,47
н28	1101441,31	4465942,76
н29	1101647,05	4465999,04
н30	1101646,93	4466001,06
н1	1101965,1	4466093,84
86:04:0000001:31224:3Y14		
н1	1103616,42	4466839,85
н2	1103528,25	4466798,77
н3	1103529,91	4466792,47
н4	1103570,62	4466812,24
н5	1103614,64	4466834,43
н6	1103619,11	4466836,37
н7	1100531,44	4465940,97

н8	1100484,28	4465926
н9	1100532,25	4465937,95
н10	1100531,46	4465940,93
н11	1100194,74	4465976,35
н12	1100186,08	4465975,02
н13	1100161,96	4465968,27
н14	1100102,25	4465937,41
н15	1100128,13	4465932,44
н16	1100130,73	4465931,31
н17	1100141,25	4465935,36
н18	1100154,73	4465951,05
н19	1100203,89	4465969,07
н20	1100202,78	4465975,7
н1	1103616,42	4466839,85
86:04:0000001:31224:3Y21		
н1	1100459,88	4465906,88
н2	1100422,85	4465895,31
н3	1100422,76	4465893
н4	1100458,76	4465903
н5	1100416,84	4465893,43
н6	1100387,83	4465884,37
н7	1100363,17	4465876,55
н8	1100364,07	4465876,74
н9	1100416,76	4465891,34
н1	1100459,88	4465906,88
86:04:0000001:31224:3Y17		
н1	1099827,03	4468211,5
н2	1099820,52	4468194,49
н3	1099816,49	4468183,89
н4	1099819,32	4468183,29
н5	1099837,33	4468182,48
н6	1099848,09	4468210,54
н7	1099742,66	4466161,09
н8	1099769,05	4466064,5
н9	1099769,65	4466063,01
н10	1099769,61	4466064,03
н11	1099753,82	4466125,5
н12	1099714,8	4468204,59
н13	1099730,78	4468168,72
н14	1099739,15	4468199,07
н15	1099738,77	4468199,98
н1	1099827,03	4468211,5
86:04:0000001:31224:3Y3		
н1	1100226,96	4465680,31
н2	1100201,55	4465669,93
н3	1100166,31	4465651,09
н4	1100170,54	4465639,4
н5	1100118,47	4465601,91
н6	1100066,06	4465573,12

н7	1100046	4465562,08
н8	1100034,88	4465582,3
н9	1100015,3	4465576,38
н10	1100024,51	4465559,64
н11	1100038,1	4465534,93
н12	1100129,17	4465584,95
н13	1100165,68	4465611,48
н14	1100169,82	4465605,49
н15	1100196,43	4465625,6
н16	1100192,12	4465630,51
н17	1100199,42	4465635,56
н18	1100219,61	4465652,39
н19	1100228,57	4465676,83
н20	1100006,89	4465650,52
н21	1099986,75	4465642,36
н22	1099986,5	4465628,84
н23	1100012,35	4465581,81
н24	1100031,9	4465587,7
н25	1100006,57	4465633,78
н26	1100007,28	4465669,42
н27	1100001,73	4465668,18
н28	1099987,15	4465663,36
н29	1099986,88	4465648,91
н30	1100007,03	4465657,09
н31	1099995,18	4465675,23
н32	1099987,36	4465674,45
н33	1099987,27	4465669,65
н34	1099995,22	4465672,26
н35	1099974,72	4465735,37
н36	1099974,79	4465729,07
н37	1099960,72	4465721,4
н38	1099980,83	4465718,86
н39	1100008,26	4465721,46
н40	1100008,51	4465734,72
н41	1099885,9	4465854,07
н42	1099865,13	4465852,76
н43	1099869,37	4465834,06
н44	1099878,13	4465836,32
н45	1099776,44	4465892,37
н46	1099755,02	4465890,51
н47	1099755	4465889,56
н48	1099765,01	4465879,2
н49	1099773,06	4465884,42
н50	1099774,5	4465885,73
н51	1099775,98	4465887,66
н52	1099776,63	4465889,69
н53	1099734,46	4466187,25
н54	1099721,23	4466182,69
н55	1099743,03	4466119,4

н56	1099757,95	4466059,5
н57	1099755,36	4465910,35
н58	1099764,02	4465911,08
н59	1099762,93	4465923,67
н60	1099768,93	4465924,18
н61	1099767,63	4465937,39
н62	1099759,79	4465944,57
н63	1099774,25	4465947,36
н64	1099769,65	4466063,01
н65	1099769,05	4466064,5
н66	1099742,66	4466161,09
н67	1099763,97	4466197,44
н68	1099751,94	4466193,29
н69	1099757,73	4466174,15
н70	1099771,57	4466178,91
н71	1099770,58	4466181,29
н72	1099778,34	4466186,45
н73	1099775,56	4466185,5
н74	1099777,49	4466180,91
н75	1099780,42	4466181,93
н76	1099816,49	4468183,89
н77	1099811,13	4468169,84
н78	1099806,87	4468171,95
н79	1099806,86	4468171,95
н80	1099655,83	4467703,63
н81	1099516,95	4467197,02
н82	1099537,99	4466996,22
н83	1099676,58	4466574,09
н84	1099808,73	4466200,65
н85	1099814,68	4466193,72
н86	1099819,88	4466195,54
н87	1099634,71	4466732,98
н88	1099564,55	4466947,36
н89	1099546,14	4467126,88
н90	1099530,85	4467182,12
н91	1099565,47	4467317,18
н92	1099637,69	4467598,89
н93	1099765,7	4468018
н94	1099809,95	4468133,45
н95	1099817,45	4468130,59
н96	1099837,33	4468182,48
н97	1099819,32	4468183,29
н98	1099764,7	4468194,44
н99	1099752,31	4468142,26
н100	1099754,76	4468141,93
н101	1099770,36	4468192,3
н102	1099739,15	4468199,07
н103	1099730,78	4468168,72
н104	1099731,72	4468166,61

н105	1099733,49	4468165,91
н106	1099741,5	4468193,8
н107	1099725,19	4468233,08
н108	1099714,51	4468205,23
н109	1099714,8	4468204,59
н110	1099738,77	4468199,98
н111	1099736,16	4468205,81
н112	1099745,34	4468229,73
н113	1099735,81	4468260,99
н114	1099729,58	4468244,52
н115	1099749,72	4468241,15
н116	1099751,8	4468246,57
н117	1099753,57	4468251,61
н118	1099745,76	4468255,91
н1	1100226,96	4465680,31
86:04:0000001:28549:3Y1		
н1	1099545,23	4467372,16
н2	1099533,41	4467338,58
н3	1099519,01	4467287,01
н4	1099527,4	4467284,42
н5	1099548,46	4467361,08
н6	1099543,99	4467362,34
н7	1099546,25	4467370,4
н8	1099789,02	4468190,12
н9	1099772,47	4468137,5
н10	1099780,84	4468133,72
н11	1099797,98	4468186,83
н12	1099792,39	4466207,2
н13	1099787,97	4466205,67
н14	1099794,63	4466186,82
н15	1099801,2	4466189,1
н16	1099797,09	4466193,9
н17	1099801,16	4468177,08
н18	1099649,13	4467705,7
н19	1099509,83	4467197,62
н20	1099514,17	4467156,28
н21	1099522,62	4467125,7
н22	1099537,22	4466976,12
н23	1099670,03	4466571,84
н24	1099802,41	4466196,96
н25	1099807,33	4466191,21
н26	1099814,67	4466193,72
н27	1099808,73	4466200,65
н28	1099676,58	4466574,09
н29	1099537,99	4466996,22
н30	1099516,95	4467197,02
н31	1099655,83	4467703,63
н32	1099806,86	4468171,95
н33	1099801,75	4468174,43

н1	1099545,23	4467372,16
86:04:0000001:31224:3Y2		
н1	1100106,17	4464742,26
н2	1100105,08	4464739,42
н3	1100122,44	4464732,59
н4	1100187,22	4464708,58
н5	1100238,91	4464678,94
н6	1100244,8	4464683,99
н7	1100239,62	4464686,98
н8	1100194,8	4464709,25
н9	1099613,9	4464991,27
н10	1099644,92	4464968,79
н11	1099669,16	4464952,08
н12	1099826,23	4464863,34
н13	1099873,3	4464840,08
н14	1099921,89	4464819,04
н15	1100027,36	4464775,64
н16	1100094,12	4464753,1
н17	1100197,4	4464714,71
н18	1100243,12	4464691,88
н19	1100249,6	4464688,16
н20	1100252,29	4464690,47
н21	1100190,76	4464722,23
н22	1100141,34	4464741,44
н23	1100137,28	4464743,53
н24	1100116,62	4464751,05
н25	1100046,52	4464776,58
н26	1099971,74	4464806,54
н27	1099827,76	4464867,62
н28	1099794,48	4464885,26
н29	1099676,07	4464953,5
н30	1099643,86	4464974,54
н31	1099566,04	4465018,46
н32	1099563,96	4465015,52
н33	1099631,94	4464962,11
н34	1099648,02	4464950,4
н35	1099660,9	4464942,7
н36	1099728,62	4464905,35
н37	1099855,73	4464836,95
н38	1099911,92	4464813,28
н39	1099919,64	4464810,37
н40	1099920,84	4464813,02
н41	1099873,38	4464833,44
н42	1099822,96	4464858,21
н43	1099665,75	4464947,06
н44	1099643,54	4464962,35
н45	1099625,24	4464975,34
н46	1099512,24	4464940,75
н47	1099501,45	4464924,34

н48	1099525,58	4464918,37
н49	1099536,26	4464933,77
н50	1099560,35	4465010,61
н51	1099556,38	4465005,08
н52	1099553,96	4465001,84
н53	1099537,36	4464978,62
н54	1099518,39	4464950,1
н55	1099576,07	4464933,71
н56	1099581,25	4464931,85
н57	1099579,16	4464946,41
н58	1099580,88	4464959,07
н59	1099594,48	4464983,85
н60	1099571,97	4465026,65
н61	1099569,56	4465023,38
н62	1099613,51	4464991,55
н63	1099587,02	4465015,71
н64	1100015,3	4465576,38
н65	1100011,26	4465575,15
н66	1099977,74	4465560,84
н67	1099942,82	4465543,06
н68	1099922,58	4465527,38
н69	1099899,78	4465500,8
н70	1099839,8	4465416,25
н71	1099715,68	4465227,24
н72	1099582,54	4465041,39
н73	1099602,32	4465023,04
н74	1099606,31	4465029,51
н75	1099599,03	4465035,11
н76	1099683,93	4465157,45
н77	1099858,76	4465420,74
н78	1099909,06	4465484,35
н79	1099958,31	4465526,52
н80	1100011,28	4465555,36
н81	1100024,51	4465559,64
н82	1100166,31	4465651,09
н83	1100159,53	4465647,48
н84	1100122,26	4465620,76
н85	1100102,76	4465607,54
н86	1100093,78	4465603,2
н87	1100063,94	4465589,9
н88	1100037,92	4465583,22
н89	1100034,88	4465582,3
н90	1100046	4465562,08
н91	1100066,06	4465573,12
н92	1100118,47	4465601,91
н93	1100170,54	4465639,4
н94	1100144,95	4465691,19
н95	1100124,69	4465687,89
н96	1100119,67	4465682,47

н97	1100142,46	4465642,61
н98	1100157,12	4465653,06
н99	1100135,3	4465716,67
н100	1100122,56	4465712,66
н101	1100124,78	4465705,66
н102	1100138,47	4465708,27
н1	1100106,17	4464742,26
86:04:0000001:21781:3Y1		
н1	1099587,02	4465015,71
н2	1099613,52	4464991,55
н3	1099613,87	4464991,28
н4	1099643,77	4464974,6
н5	1099642,39	4464975,5
н6	1099582,54	4465041,39
н7	1099581,76	4465040,29
н8	1099580,22	4465036,81
н9	1099599,74	4465018,93
н10	1099602,3	4465023,04
н1	1099587,02	4465015,71
86:04:0000001:31224:3Y16		
н1	1099501,45	4464924,34
н2	1099453,1	4464850,92
н3	1099417,88	4464787,11
н4	1099415,87	4464782,09
н5	1099429,71	4464775,64
н6	1099441,44	4464800,56
н7	1099465,4	4464831,68
н8	1099525,58	4464918,37
н9	1099412,99	4464805,59
н10	1099400,02	4464801,01
н11	1099404,46	4464789,04
н12	1099405,36	4464789,33
н13	1099413,15	4464791,92
н14	1099419,17	4464802,68
н1	1099501,45	4464924,34
86:04:0000001:31224:3Y6		
н1	1100592,51	4464469,51
н2	1100585,03	4464463,75
н3	1100627,04	4464440,89
н4	1100635,62	4464441,1
н5	1100618,26	4464451,94
н6	1100598,28	4464466,21
н7	1100758,65	4464486,29
н8	1100709,14	4464449,52
н9	1100701,55	4464460,81
н10	1100675,41	4464442,13
н11	1100718,27	4464443,19
н12	1100766,83	4464472,92
н13	1100692,47	4464462,58

н14	1100651,16	4464461,5
н15	1100649,09	4464458,13
н16	1100668,62	4464444,9
н17	1100386,95	4464526,38
н18	1100377,08	4464508,8
н19	1100418,18	4464481,59
н20	1100441,83	4464480,14
н21	1100463,95	4464513,56
н22	1100446,81	4464523,93
н23	1100431,52	4464500,83
н24	1100424,76	4464501,23
н25	1100309,88	4464661,3
н26	1100309,06	4464653,93
н27	1100309,59	4464653,64
н28	1100309,69	4464653,88
н29	1100311,35	4464660,35
н30	1100234,24	4464651,78
н31	1100223,03	4464626,13
н32	1100238,51	4464590,99
н33	1100277	4464514,85
н34	1100316,75	4464454,2
н35	1100319,67	4464417,37
н36	1100282,01	4464345,86
н37	1100122,94	4464102,9
н38	1099988,66	4463825,13
н39	1099904,16	4463698,36
н40	1099819,66	4463659,47
н41	1099636,86	4463605,51
н42	1099561,48	4463596,92
н43	1099564,57	4463585,04
н44	1099565,96	4463579,88
н45	1099568,45	4463570,71
н46	1099642,07	4463581,09
н47	1099828,44	4463629,8
н48	1099922,3	4463676,06
н49	1100012,84	4463811,54
н50	1100147,42	4464088,96
н51	1100302,84	4464334,36
н52	1100345,23	4464412,32
н53	1100344,02	4464460,65
н54	1100287,9	4464552,38
н55	1100262,45	4464607,01
н56	1100249,76	4464626,77
н57	1100255,91	4464638,61
н58	1100602,81	4464476,63
н59	1100599,91	4464475,22
н60	1100597,8	4464473,6
н61	1100599,56	4464472,6
н62	1100621,78	4464456,85

н63	1100651,99	4464437,92
н64	1100655,01	4464435,52
н65	1100660,65	4464439,42
н66	1100649,42	4464447,24
н1	1100592,51	4464469,51
86:04:0000001:21781:3Y2		
н1	1100479,28	4464578,4
н2	1100476,53	4464573,92
н3	1100505,47	4464556,55
н4	1100508,05	4464561,02
н5	1100299,56	4464667,84
н6	1100255	4464695,96
н7	1100254,66	4464695,1
н8	1100651,15	4464461,52
н9	1100645,15	4464461,36
н10	1100643,61	4464458,88
н11	1100646,07	4464457,36
н12	1100647,52	4464459,2
н13	1100649,09	4464458,14
н14	1100473,38	4464568,8
н15	1100471,84	4464566,31
н16	1100500,63	4464548,16
н17	1100502,48	4464551,34
н1	1100479,28	4464578,4
86:04:0000001:31224:3Y20		
н1	1100527,67	4464502,38
н2	1100526,99	4464500,92
н3	1100574,74	4464469,34
н4	1100585,03	4464463,75
н5	1100592,51	4464469,51
н6	1100576,86	4464478,52
н7	1100547,24	4464496,61
н8	1100541,78	4464497,92
н9	1100578,88	4464487,68
н10	1100577,68	4464485,08
н11	1100597,8	4464473,6
н12	1100599,91	4464475,22
н13	1100602,81	4464476,63
н14	1100593,2	4464482,7
н15	1100526,16	4464501,47
н16	1100526,71	4464502,68
н17	1100522,17	4464504,12
н18	1100535,35	4464519,07
н19	1100532,51	4464512,92
н20	1100533,48	4464512,3
н21	1100544,65	4464508,52
н22	1100556,62	4464505,7
н23	1100426,12	4464587,84
н24	1100422,85	4464581,3

н25	1100531,67	4464513,43
н26	1100534,51	4464519,61
н27	1100522,74	4464527,02
н28	1100450,42	4464529,38
н29	1100446,81	4464523,93
н30	1100463,95	4464513,56
н31	1100469,78	4464522,36
н32	1100468,29	4464522,92
н33	1100451,28	4464528,96
н34	1100420,02	4464575,94
н35	1100416,52	4464569,16
н36	1100470,51	4464533,77
н37	1100477,32	4464531,36
н38	1100508,54	4464520,81
н39	1100480,02	4464579,61
н40	1100479,28	4464578,42
н41	1100508,05	4464561,04
н42	1100508,88	4464562,46
н43	1100308,36	4464647,24
н44	1100307,44	4464638,34
н45	1100335,94	4464621,18
н46	1100373,31	4464597,38
н47	1100411,36	4464572,48
н48	1100414,84	4464579,22
н49	1100323,28	4464638,62
н50	1100311,35	4464660,35
н51	1100309,69	4464653,88
н52	1100309,59	4464653,64
н53	1100324,76	4464644,92
н54	1100414,1	4464586,87
н55	1100416,72	4464591,58
н56	1100417,71	4464593,19
н57	1100236,02	4464655,86
н58	1100234,24	4464651,78
н59	1100255,91	4464638,61
н60	1100255,97	4464638,72
н61	1100244,8	4464683,99
н62	1100238,91	4464678,94
н63	1100249,67	4464672,76
н64	1100297,12	4464644,63
н65	1100298,04	4464653,26
н66	1100236,08	4464673,56
н67	1100234,64	4464671,46
н68	1100257,38	4464652,1
н69	1100262,88	4464647,38
н70	1100263,88	4464646,77
н71	1100263,33	4464652,84
н72	1100265,2	4464656,47
н73	1100248,53	4464666,42

н74	1100254,66	4464695,08
н75	1100252,29	4464690,47
н76	1100249,6	4464688,16
н77	1100298,64	4464659,96
н78	1100299,56	4464667,84
н1	1100527,67	4464502,38
86:04:000001:31224:3Y18		
н1	1099510,82	4463506,85
н2	1099513,84	4463510,87
н3	1099498,45	4463515,48
н4	1099530,58	4463562,93
н5	1099523,46	4463551,43
н6	1099505,04	4463524,72
н7	1099516,44	4463520,5
н8	1099520,8	4463519,66
н9	1099525,05	4463518,8
н10	1099542,59	4463515,48
н11	1099537,22	4463536,76
н12	1099535,82	4463542,02
н13	1099522,34	4463594,49
н14	1099484,64	4463534,78
н15	1099489,48	4463530,42
н16	1099494,96	4463528,39
н17	1099524,78	4463584,88
н18	1099508,28	4463545,06
н19	1099510,75	4463543,62
н20	1099518,52	4463554,86
н21	1099528,26	4463571,68
н22	1099539,6	4463584,99
н23	1099538,08	4463580,95
н24	1099544,28	4463554,62
н25	1099544,96	4463551,78
н26	1099547,72	4463555,55
н27	1099546,9	4463558,64
н28	1099405,62	4463624,19
н29	1099403,52	4463623,94
н30	1099380,23	4463623,62
н31	1099379,6	4463621,11
н32	1099382,74	4463619,92
н33	1099416,91	4463602,12
н34	1099440,49	4463586,56
н35	1099453,44	4463574,59
н36	1099466,08	4463555,1
н37	1099468,4	4463551,93
н38	1099473,88	4463560,65
н39	1099473,88	4463560,66
н40	1099465,37	4463592,79
н41	1099458,64	4463597,1
н42	1099442,19	4463609,48

н43	1099545,61	4463606,3
н44	1099542,93	4463595,5
н45	1099551,4	4463565,23
н46	1099552,33	4463561,8
н47	1099555,63	4463566,3
н48	1099554,71	4463570,14
н49	1099478,48	4463567,34
н50	1099483,99	4463575,82
н51	1099473,01	4463587,85
н52	1099528,91	4463594,52
н53	1099536,46	4463596,62
н54	1099534,02	4463606,88
н55	1099345,24	4463706,33
н56	1099343,7	4463701
н57	1099347,08	4463700,33
н58	1099336,89	4463649,08
н59	1099338,88	4463645,7
н60	1099357,4	4463631,36
н61	1099379,06	4463629,64
н62	1099391,6	4463629,83
н63	1099377,52	4463635,48
н64	1099364,54	4463641,9
н65	1099357,83	4463651,91
н66	1099367,39	4463699,99
н67	1099368,76	4463704,83
н68	1099576,66	4463651,26
н69	1099566	4463648,31
н70	1099562,11	4463647,21
н71	1099556,65	4463645,76
н72	1099559,7	4463635,42
н73	1099571,85	4463638,49
н74	1099567,72	4463664,11
н75	1099551,78	4463661,03
н76	1099555,14	4463651,62
н77	1099560,47	4463653,12
н78	1099564,39	4463654,26
н79	1099569,6	4463655,76
н1	1099510,82	4463506,85
86:04:000001:31224:3Y4		
н1	1099055,3	4462224,8
н2	1099055	4462218,03
н3	1099107,5	4462215,73
н4	1099159,26	4462204,5
н5	1099203,53	4462203,11
н6	1099216,69	4462211,06
н7	1099214,93	4462211,05
н8	1099196,99	4462212,1
н9	1099178,68	4462214,22
н10	1099138,92	4462220,57

н11	1099124,63	4462222,43
н12	1099107,69	4462223,43
н13	1099222,12	4462585,51
н14	1099204,45	4462551,13
н15	1099205,3	4462256,4
н16	1099204,72	4462237,54
н17	1099211,4	4462236,8
н18	1099219,1	4462237,07
н19	1099217,65	4462494,83
н20	1099217,75	4462506,16
н21	1099218,09	4462515,5
н22	1099218,57	4462522,28
н23	1099221,35	4462553
н24	1099222,05	4462561,41
н25	1099222,4	4462569,76
н26	1099222,43	4462578,16
н27	1099221,08	4462607,58
н28	1099204,38	4462575,06
н29	1099204,41	4462564,74
н30	1099221,52	4462597,99
н31	1099268,4	4462752,37
н32	1099204,19	4462633,68
н33	1099204,28	4462606,62
н34	1099219,65	4462635,63
н35	1099219,08	4462646,43
н36	1099223,79	4462655,67
н37	1099223,78	4462657,2
н38	1099229,89	4462667,62
н39	1099236,22	4462680,04
н40	1099240,89	4462689,59
н41	1099269,42	4462751,92
н42	1099372,9	4462978,02
н43	1099299,09	4462832,65
н44	1099273,64	4462783,21
н45	1099256,67	4462748,77
н46	1099237,31	4462720,4
н47	1099204,11	4462662,52
н48	1099204,15	4462646,34
н49	1099263,02	4462755,18
н50	1099278,18	4462787,06
н51	1099313,27	4462857,09
н52	1099334,88	4462898,76
н53	1099352,9	4462931,66
н54	1099447,09	4463489,31
н55	1099444,66	4463487,85
н56	1099430,25	4463481,73
н57	1099422,98	4463422,38
н58	1099420,26	4463408,6
н59	1099419,6	4463366,98

н60	1099420,62	4463312,16
н61	1099420,84	4463252,94
н62	1099422,95	4463119,92
н63	1099421,38	4463092,11
н64	1099414,82	4463060,36
н65	1099410,13	4463050,46
н66	1099402,86	4463031,87
н67	1099391,9	4463004,22
н68	1099378,4	4462975,54
н69	1099358,31	4462929,02
н70	1099340,16	4462895,94
н71	1099318,66	4462854,33
н72	1099300,55	4462818,22
н73	1099312,94	4462827,07
н74	1099352,99	4462914,49
н75	1099358,22	4462925,34
н76	1099392,6	4462991,93
н77	1099399,67	4463007,16
н78	1099405,85	4463022,79
н79	1099410,81	4463038,83
н80	1099417,68	4463063,97
н81	1099426,93	4463073,2
н82	1099427,61	4463080,19
н83	1099429,21	4463108,42
н84	1099427,83	4463162,22
н85	1099427,1	4463261,74
н86	1099422,98	4463362,88
н87	1099423,24	4463400,29
н88	1099427,16	4463428,98
н89	1099427,98	4463434,94
н90	1099428,52	4463436,76
н91	1099439,94	4463473,68
н92	1099447,12	4463474,84
н93	1099445,43	4463471,14
н94	1099433,8	4463433,2
н95	1099432,76	4463425,66
н96	1099431,62	4463417,24
н97	1099429,27	4463399,46
н98	1099428,96	4463365,93
н99	1099430,51	4463326,49
н100	1099433,4	4463326,62
н101	1099433,25	4463359,34
н102	1099434,54	4463385,76
н103	1099433,98	4463395,64
н104	1099436,22	4463405,1
н105	1099437,82	4463412,18
н106	1099440,15	4463422,24
н107	1099443,67	4463437,4
н108	1099441,72	4463442,61

н109	1099498,45	4463515,48
н110	1099482,74	4463493,87
н111	1099472,92	4463476,84
н112	1099481,49	4463481,76
н113	1099496,85	4463488,29
н114	1099510,82	4463506,85
н115	1099483,34	4463504,94
н116	1099472,8	4463500,45
н117	1099468,72	4463489,24
н118	1099468,08	4463480,56
н119	1099478,01	4463497,56
н1	1099055,3	4462224,8
86:04:000001:31224:3Y5		
н1	1099868,56	4461728,04
н2	1099865,68	4461725,74
н3	1099872,29	4461723,8
н4	1099876,14	4461727
н5	1099855,26	4461728,76
н6	1099851,45	4461739,64
н7	1099834,86	4461734,7
н8	1099857,6	4461740,48
н9	1099861,06	4461729,84
н10	1099866,92	4461734,43
н11	1099882,44	4461732,16
н12	1099884,55	4461733,95
н13	1099851,48	4461758,94
н14	1099853,56	4461752,78
н15	1099896,27	4461742,42
н16	1099899,8	4461744,92
н17	1099892,1	4461746,06
н18	1100175	4461822,29
н19	1100129,04	4461806,1
н20	1100097,04	4461794,66
н21	1100046,36	4461764,43
н22	1099982,65	4461763,41
н23	1099946,69	4461766,38
н24	1099935,88	4461765,66
н25	1099893,54	4461765,95
н26	1099876,26	4461766,48
н27	1099853,94	4461767,93
н28	1099848,27	4461768,71
н29	1099849,18	4461766,06
н30	1099893,7	4461751,88
н31	1099905,2	4461750,31
н32	1099907,09	4461749,99
н33	1099911,96	4461753,38
н34	1099919,96	4461756,14
н35	1099929,22	4461755,82
н36	1099939,37	4461753,86

н37	1099970,7	4461743,38
н38	1099975,18	4461742,45
н39	1099990,78	4461742,68
н40	1100002,24	4461743,12
н41	1100009,04	4461743,98
н42	1100039,84	4461750,07
н43	1100103,26	4461780,44
н44	1100176,48	4461819,8
н45	1099816,48	4461770
н46	1099819,79	4461761,02
н47	1099827,74	4461759,08
н48	1099832,34	4461757,93
н49	1099837,36	4461756,76
н50	1099841,94	4461755,61
н51	1099846,61	4461754,48
н52	1099844,45	4461761,19
н53	1099839,52	4461762,74
н54	1099834,71	4461764,24
н55	1099829,78	4461765,79
н56	1099825,09	4461767,29
н57	1099880,57	4461782,48
н58	1099844,32	4461780,7
н59	1099846,18	4461775,07
н60	1099854,64	4461773,96
н61	1099876,08	4461772,5
н62	1099895,04	4461771,94
н63	1099911,12	4461771,84
н64	1099882,33	4461777,41
н65	1099792,14	4461804,88
н66	1099802,18	4461772,82
н67	1099806,2	4461781,03
н68	1099799,39	4461801,33
н69	1099837,06	4461783,36
н70	1099832,96	4461781,46
н71	1099829,28	4461779,74
н72	1099825,74	4461778,04
н73	1099823,96	4461777,24
н74	1099826,08	4461777,06
н75	1099830,34	4461776,7
н76	1099834,68	4461776,33
н77	1099839,61	4461775,93
н78	1099829,62	4461806,01
н79	1099811,65	4461799,8
н80	1099818,03	4461781,12
н81	1099820,12	4461782,04
н82	1099823,78	4461783,79
н83	1099827,32	4461785,45
н84	1099831	4461787,18
н85	1099835,2	4461789,1

н86	1099716,59	4461850,98
н87	1099714,33	4461848,55
н88	1099714,02	4461848,75
н89	1099700,49	4461833,67
н90	1099743,28	4461806,38
н91	1099784,68	4461786,25
н92	1099784,28	4461787,38
н93	1099775,03	4461816,89
н94	1099753,2	4461827,86
н95	1099869,76	4461819,75
н96	1099835,51	4461808,07
н97	1099842,57	4461786,7
н98	1099879,85	4461788,55
н99	1100526,8	4461957,74
н100	1100491,23	4461938,76
н101	1100435,58	4461912,14
н102	1100302,04	4461875,14
н103	1100220,57	4461858,36
н104	1100171,91	4461839,42
н105	1100122,93	4461810,12
н106	1100219,46	4461844,27
н107	1100271,34	4461858,34
н108	1100298,68	4461866,96
н109	1100350,58	4461880,2
н110	1100397,33	4461895,26
н111	1100410,22	4461898,94
н112	1100421,64	4461903
н113	1100439,84	4461910,12
н114	1100454,04	4461916,59
н115	1100469,9	4461923
н116	1100497,18	4461935,66
н117	1100507,48	4461941,83
н118	1100528,06	4461955,26
н119	1099256,67	4462159,34
н120	1099250,2	4462137,55
н121	1099246,96	4462131,62
н122	1099247,54	4462131,37
н123	1099283,1	4462129,27
н124	1099282,6	4462100,04
н125	1099699,62	4461834,24
н126	1099714,32	4461850,63
н127	1099307,36	4462112,95
н128	1099305,69	4462157,31
н129	1100463,06	4461905,85
н130	1100424,58	4461890,32
н131	1100378,37	4461876
н132	1100316,59	4461857,92
н133	1100299,16	4461853,38
н134	1100299,98	4461850,48

н135	1100335,55	4461856,8
н136	1100363,14	4461862,04
н137	1100406	4461876,64
н138	1100423,51	4461883,76
н139	1100625,44	4462007,6
н140	1100604,22	4462001,11
н141	1100572	4461982,62
н142	1100573,02	4461980,1
н143	1100608,98	4461993,89
н144	1100619,18	4461998,01
н145	1100739,6	4461988,56
н146	1100759,12	4461993,14
н147	1100739,44	4461989,8
н148	1100704,28	4462014,27
н149	1100699,38	4462012,93
н150	1100637,41	4461992,53
н151	1100637,69	4461990,26
н152	1100649,68	4461992,07
н153	1100694,31	4461999,88
н154	1100698,86	4462000,5
н155	1100668,2	4462020,7
н156	1100634,23	4462010,33
н157	1100628,86	4462001,78
н158	1100668,88	4462017,76
н159	1100752,7	4462032,1
н160	1100739,38	4462026,07
н161	1100735,47	4462015,65
н162	1100729,12	4462005,62
н163	1100735,01	4462006,68
н164	1100750,77	4462012,02
н165	1100748,85	4462015,12
н166	1100754,76	4462018,53
н167	1100603,96	4462007,35
н168	1100630,26	4462015,44
н169	1100636,56	4462025,55
н170	1100751,1	4462166,96
н171	1100714,7	4462127
н172	1100711,73	4462123,51
н173	1100685,87	4462053,13
н174	1100676,24	4462048,97
н175	1100650,45	4462036,45
н176	1100639,04	4462018,14
н177	1100659,57	4462024,5
н178	1100709,79	4462038,7
н179	1100714,69	4462040,12
н180	1100719,54	4462052,58
н181	1100710,7	4462058,05
н182	1099244,66	4462234,02
н183	1099239,35	4462211,27

н184	1099216,69	4462211,06
н185	1099203,53	4462203,11
н186	1099200,65	4462137,39
н187	1099236,82	4462135,84
н188	1099240,12	4462141,8
н189	1099244,2	4462155,53
н190	1099221,51	4462156,52
н191	1099222,94	4462186,86
н192	1099235,96	4462186,32
н193	1099236,27	4462195,49
н194	1099241,27	4462193,51
н195	1099247	4462182,26
н196	1100819,94	4462362,44
н197	1100795,67	4462359,58
н198	1100787,72	4462340,32
н199	1100780,41	4462315,65
н200	1100717,84	4462139,27
н201	1100756,61	4462181,91
н202	1100782,5	4462247,03
н203	1100810,84	4462334,76
н204	1100813,41	4462341,24
н205	1100817,84	4462341,91
н1	1099868,56	4461728,04
86:04:0000001:31224:3Y19		
н1	1099865,68	4461725,74
н2	1099863,26	4461723,8
н3	1099865,32	4461718,01
н4	1099872,29	4461723,8
н5	1100759,12	4461993,14
н6	1100739,6	4461988,56
н7	1100741,33	4461973,77
н8	1100764,84	4461970,8
н9	1099825,1	4461728,63
н10	1099821,47	4461727,4
н11	1099828,23	4461708,55
н12	1099832,08	4461709,86
н13	1099831,06	4461712,48
н14	1099834,86	4461734,7
н15	1099830,33	4461733,36
н16	1099830,13	4461733,2
н17	1099838,65	4461710,37
н18	1099858,9	4461718,39
н19	1099855,26	4461728,76
н1	1099865,68	4461725,74
86:04:0000001:21785:3Y1		
н1	1100739,35	4462026,06
н2	1100732,94	4462023,14
н3	1100730,97	4462018,04
н4	1100722,33	4462004,35

н5	1100729,12	4462005,62
н6	1100735,47	4462015,65
н1	1100739,35	4462026,06
86:04:000001:21791:3Y1		
н1	1099804,56	4461772,34
н2	1099807,35	4461777,85
н3	1099806,2	4461781,03
н4	1099802,18	4461772,82
н5	1099802,18	4461772,8
н1	1099804,56	4461772,34
86:04:000001:31224:3Y7		
н1	1099890,84	4475065,16
н2	1099894,91	4475062,2
н3	1099894,69	4475061,93
н4	1098774,64	4475722,23
н5	1098791,22	4475709,76
н6	1098878,79	4475641,58
н7	1098873,9	4475635,2
н8	1098771,98	4475718,65
н9	1098793,02	4475747,08
н10	1098808,34	4475734,73
н11	1098896,77	4475664,97
н12	1098882,5	4475646,42
н13	1098793,2	4475715,84
н14	1098778,26	4475727,11
н15	1098917,98	4475821,84
н16	1098961,47	4475787,27
н17	1098925,88	4475739,48
н18	1098942,58	4475724,65
н19	1098941,85	4475723,69
н20	1098886,44	4475764,44
н21	1098835,78	4475804,88
н22	1098838,84	4475809,01
н23	1098886,32	4475773,21
н24	1098922,91	4475833,48
н25	1098971,68	4475795,45
н26	1098966,25	4475791,11
н27	1098920,1	4475827,83
н28	1098631,12	4475902,83
н29	1098670,14	4475870,66
н30	1098778,26	4475776,98
н31	1098801,57	4475758,63
н32	1098801,58	4475758,65
н33	1098989,13	4475611,14
н34	1099170,44	4475475,58
н35	1099305,26	4475372,84
н36	1099356,72	4475332,42
н37	1099508,24	4475219,44
н38	1099559,89	4475181,64

н39	1099678,82	4475091,05
н40	1099692,06	4475081,85
н41	1099716,77	4475069,64
н42	1099746,94	4475058,99
н43	1099782,89	4475047,72
н44	1099805,43	4475043,35
н45	1099776,91	4475040,03
н46	1099775,38	4475040,5
н47	1099756,28	4475047,23
н48	1099737,39	4475055,38
н49	1099703,38	4475070,25
н50	1099689,98	4475077,5
н51	1099677,76	4475085,01
н52	1099525,45	4475200,22
н53	1099463,58	4475245,94
н54	1099354,61	4475328,88
н55	1099260,6	4475398,96
н56	1099075,6	4475534,34
н57	1098962,52	4475620,7
н58	1098812,09	4475739,44
н59	1098728,68	4475806,65
н60	1098653,48	4475863,79
н61	1098622,13	4475891,4
н62	1098635,98	4475908,98
н63	1098811,58	4475772,17
н64	1098820,94	4475784,81
н65	1098872,69	4475741,23
н66	1098925,79	4475702,77
н67	1098914,94	4475688,63
н68	1099052,35	4475577,33
н69	1099261,21	4475425,33
н70	1099420,49	4475302,83
н71	1099636,69	4475139,42
н72	1099678,12	4475114,58
н73	1099719,55	4475089,71
н74	1099780,14	4475063,57
н75	1099870,76	4475074,12
н76	1099890,95	4475057,2
н77	1099887,58	4475052,95
н78	1099829,15	4475046,13
н79	1099810,44	4475048,56
н80	1099784,66	4475053,54
н81	1099746,24	4475065,57
н82	1099719,17	4475075,16
н83	1099695,36	4475086,96
н84	1099680,34	4475097,55
н85	1099564,44	4475185,73
н86	1099511,88	4475224,3
н87	1099360,71	4475336,98

н88	1099307,22	4475379,07
н89	1099174,4	4475480,18
н90	1098991,29	4475617,12
н91	1098780,68	4475782,86
н92	1098672,1	4475876,87
н93	1098634,84	4475907,53
н94	1098634,84	4475907,54
н1	1099890,84	4475065,16
86:04:000001:31224:3У8		
н1	1106494,66	4470034,7
н2	1106534,72	4470011,48
н3	1106549,66	4470002,25
н4	1106541,54	4469995,59
н5	1106534,24	4469989,68
н6	1106529,96	4469994,65
н7	1106524,22	4469995,14
н8	1106495,76	4470026,49
н9	1106493,9	4470048,82
н10	1106501,1	4470044,63
н11	1106500,87	4470038,16
н12	1106494,25	4470041,99
н13	1106423,08	4470079,47
н14	1106467,94	4470050,22
н15	1106473,93	4470046,74
н16	1106474,75	4470017,46
н17	1106499,49	4469991,42
н18	1106496,11	4469991,23
н19	1106483,04	4469982,73
н20	1106468,77	4469972,46
н21	1106396,73	4470028,58
н22	1106403,37	4470030,51
н23	1106390	4470069,24
н24	1106439,99	4470084,71
н25	1106472,96	4470062,3
н26	1106473,43	4470054,01
н27	1106471,12	4470055,34
н28	1106430,55	4470081,82
н29	1106470,42	4470094,15
н30	1106471,71	4470070,55
н31	1106447,37	4470087,01
н32	1106270,27	4470097,92
н33	1106293,2	4470080,05
н34	1106304,2	4470058,31
н35	1106339,24	4470032,09
н36	1106345,5	4470027,41
н37	1106348,14	4470025,8
н38	1106360,43	4470018,42
н39	1106369,44	4470020,67
н40	1106449,35	4469958,44

н41	1106446,57	4469956,45
н42	1106431,31	4469945,43
н43	1106418,69	4469935,56
н44	1106409,67	4469946,77
н45	1106375,62	4469999,01
н46	1106356,73	4469993,8
н47	1106333,25	4470007,94
н48	1106283,65	4470040,54
н49	1106259,95	4470087,7
н50	1106260,11	4470087,86
н51	1100906,03	4474478,17
н52	1101058,85	4474385,02
н53	1101063,87	4474393,79
н54	1101696,81	4473996,79
н55	1101913,71	4473865
н56	1102114,72	4473743,5
н57	1102139,72	4473784,52
н58	1102254,06	4473709,84
н59	1102229,97	4473669,87
н60	1102314,9	4473624,28
н61	1102411,53	4473621,76
н62	1102513,59	4473511,73
н63	1102772,13	4473329,77
н64	1102909,34	4473215,98
н65	1103142,35	4472963,73
н66	1103314,53	4472721,99
н67	1103314,54	4472721,99
н68	1103699,04	4472182,19
н69	1103999,93	4471819,17
н70	1104105,77	4471720,46
н71	1104134,52	4471756,99
н72	1104229,72	4471676,31
н73	1104197,91	4471631,65
н74	1104411,88	4471437,15
н75	1104848,81	4471112,96
н76	1104876,16	4471154,3
н77	1104937,01	4471107,49
н78	1104918,05	4471078
н79	1104925,58	4471057,5
н80	1104964,49	4471026,32
н81	1105108,83	4470932,02
н82	1105297,06	4470796,46
н83	1105620,65	4470562,82
н84	1105645,87	4470603,46
н85	1105706,16	4470560,24
н86	1105729,38	4470543,24
н87	1105734,8	4470540,1
н88	1105750,57	4470528,87
н89	1105728,78	4470493,58

н90	1105948,41	4470333,78
н91	1106118,03	4470231,92
н92	1106266,54	4470132,78
н93	1106268,86	4470128,18
н94	1106268,32	4470128,6
н95	1106249,1	4470109,25
н96	1106246,3	4470114,83
н97	1106101,99	4470209,66
н98	1106017,28	4470258,98
н99	1105986,2	4470277,08
н100	1105537,87	4470596,14
н101	1105536,77	4470597,62
н102	1105436,05	4470668,6
н103	1104751,77	4471155,58
н104	1104399,74	4471425,26
н105	1104196,18	4471607,87
н106	1104052,9	4471743,19
н107	1104001,42	4471792,92
н108	1103947,32	4471850,08
н109	1103758,98	4472079,33
н110	1103614,4	4472273,34
н111	1103260,02	4472758,92
н112	1103155,48	4472902,18
н113	1103002,24	4473079,82
н114	1102840,22	4473237,49
н115	1102692,7	4473354,02
н116	1102628,5	4473397,63
н117	1102568,09	4473435,22
н118	1102493,77	4473492,18
н119	1102394,45	4473592,27
н120	1102314,05	4473592,59
н121	1102132,94	4473704,7
н122	1101049,82	4474369,96
н123	1101043,4	4474360,81
н124	1100888,38	4474455,64
н125	1100109,75	4474959,42
н126	1100207,1	4474956,16
н127	1100187,89	4474929,74
н128	1100280,97	4474861,68
н129	1100900,7	4474481,16
н130	1100876,78	4474450,44
н131	1100859,34	4474461,06
н132	1100872,62	4474478,09
н133	1100287,83	4474835,89
н134	1100068,23	4475005,51
н135	1100073,46	4475005,3
н136	1100184,86	4474998,16
н137	1100191,7	4474997,87
н138	1100218,83	4474975,77

н139	1100088,56	4474980,15
н140	1100085,98	4474976,02
н141	1100070,49	4474988,06
н142	1100073,73	4474992,41
н143	1100063,35	4475017,12
н144	1100174,35	4475012
н145	1100183,57	4475004,49
н146	1100179,36	4475004,66
н147	1100072,2	4475011,53
н148	1100065,57	4475011,83
н149	1100102,78	4475031,4
н150	1100151,73	4475030,44
н151	1100166,49	4475018,4
н152	1100095,54	4475021,69
н153	1100011,93	4475033,59
н154	1100041,59	4475032,64
н155	1100082,13	4475031,83
н156	1100086,21	4475022,12
н157	1100057,93	4475023,43
н158	1100023,52	4475024,56
н159	1100120,83	4475055,62
н160	1100144,19	4475036,59
н161	1100107,21	4475037,34
н162	1099959,5	4475074,58
н163	1099990,51	4475073,35
н164	1100017,85	4475051,83
н165	1100076,2	4475045,76
н166	1100079,57	4475037,91
н167	1100042,34	4475038,67
н168	1100003,88	4475039,87
н169	1099875,64	4475077,92
н170	1099892,7	4475077,23
н171	1099901,42	4475070,41
н172	1099894,91	4475062,2
н173	1099890,84	4475065,16
н174	1099934,17	4475117,91
н175	1099981,81	4475079,98
н176	1099951,05	4475081,14
н177	1099923,72	4475102,49
н178	1099893,46	4475103,83
н179	1099901,96	4475113,94
н1	1106494,66	4470034,7
86:04:0000001:31224:3Y9		
н1	1105436,05	4470668,6
н2	1105536,77	4470597,62
н3	1105537,87	4470596,14
н4	1104001,42	4471792,92
н5	1104052,9	4471743,19
н6	1104011,13	4471782,62

н1	1105436,05	4470668,6
Сервитуты		
86:18:0000000:105/чзyI		
1	1087776,11	4473021,34
2	1087776,45	4473020,39
3	1087763,65	4473013,33
4	1087763,34	4473014,29
5	1087785,55	4473026,55
6	1087785,86	4473025,57
7	1087780,93	4473022,87
8	1087780,58	4473023,80
9	1087793,47	4473030,93
10	1087793,79	4473029,96
11	1087790,34	4473028,06
12	1087790,33	4473028,11
13	1087790,04	4473029,04
14	1087800,22	4473034,67
15	1087800,55	4473033,70
16	1087798,21	4473032,43
17	1087797,90	4473033,38
1	1087776,11	4473021,34
86:18:0000000:1088/чзyI		
н1	1091598,67	4475130,21
н2	1091593,54	4475153,75
н3	1091574,21	4475148,56
н4	1091579,34	4475124,97
н1	1091598,67	4475130,21
86:18:0000000:4473/чзyI		
н1	1098348,11	4476251,05
н2	1098352,71	4476255,34
н3	1098295,86	4476286,57
н4	1098295,23	4476280,04
н1	1098348,11	4476251,05
86:18:0000000:4625/чзyI		
н1	1087757,55	4473071,08
н2	1087763,78	4473054,13
н3	1087752,91	4473047,92
н4	1087748,74	4473061,34
н5	1087761,91	4473075,89
н6	1087771,74	4473058,70
н7	1087768,28	4473056,72
н8	1087761,43	4473075,36
н1	1087757,55	4473071,08
86:18:0000000:4683/чзyI		
1	1087791,65	4473007,66
2	1087793,54	4473001,79
3	1087771,19	4472989,02
4	1087769,36	4472994,92
5	1087783,55	4473003,03
6	1087785,46	4472998,63
7	1087789,90	4473001,00
8	1087787,93	4473005,53
9	1087799,49	4473012,71
10	1087801,45	4473006,80
11	1087797,94	4473004,56
12	1087796,03	4473010,47
13	1087762,61	4473043,97
14	1087764,61	4473038,46
15	1087757,09	4473034,44
16	1087755,33	4473040,10
17	1087777,24	4473052,31
18	1087777,25	4473052,31
19	1087777,32	4473052,10
20	1087779,10	4473046,53
21	1087773,77	4473043,46
22	1087773,34	4473043,22
23	1087771,18	4473048,83
24	1087771,69	4473049,13
25	1087784,92	4473056,75
26	1087786,86	4473051,00
27	1087783,54	4473049,14
28	1087783,53	4473049,15
29	1087783,51	4473049,15
30	1087782,58	4473052,04
31	1087781,67	4473054,88
32	1088017,89	4473147,20
33	1088020,91	4473141,66
34	1087927,07	4473085,66
35	1087927,07	4473085,65
36	1087905,60	4473072,88
37	1087891,31	4473064,37
38	1087882,46	4473059,10
39	1087805,79	4473009,64
40	1087803,85	4473015,52
41	1087879,10	4473064,61
42	1087888,97	4473070,49
43	1087903,40	4473079,07
44	1088419,91	4473429,05
45	1088419,77	4473428,96
46	1088419,76	4473428,96
47	1088354,86	4473388,02
48	1088354,82	4473388,00
49	1088326,18	4473372,89
50	1088223,93	4473321,18
51	1088079,81	4473238,98
52	1088028,34	4473207,68
53	1087883,93	4473107,10
54	1087816,88	4473068,35

55	1087801,71	4473059,59
56	1087791,25	4473053,54
57	1087789,30	4473059,32
58	1087799,67	4473065,33
59	1087813,90	4473073,54
60	1087880,77	4473112,17
61	1088025,07	4473212,71
62	1088076,76	4473244,15
63	1088221,11	4473326,52
64	1088323,47	4473378,19
65	1088753,70	4473628,29
66	1088763,23	4473610,88
67	1088748,02	4473602,03
68	1088733,28	4473594,28
69	1088727,92	4473591,48
70	1088710,87	4473582,46
71	1088705,87	4473579,87
72	1088692,85	4473572,92
73	1088682,55	4473591,66
74	1088715,49	4473608,96
75	1088723,84	4473613,36
76	1088702,15	4473722,09
77	1088750,80	4473633,58
78	1088720,24	4473618,31
79	1088711,87	4473613,91
80	1088679,66	4473596,93
81	1088632,03	4473683,65
82	1090521,26	4474643,41
83	1090344,92	4474543,31
84	1090344,88	4474543,28
85	1090200,52	4474467,62
86	1089962,32	4474323,68
87	1089905,41	4474286,81
88	1089757,57	4474198,23
89	1089757,45	4474198,16
90	1089959,49	4474330,47
91	1090196,02	4474473,47
92	1093693,33	4475482,45
93	1093652,42	4475473,34
94	1093615,71	4475465,40
95	1093615,19	4475467,62
96	1093519,12	4475492,78
97	1093520,46	4475485,86
98	1093393,66	4475456,18
99	1093392,08	4475463,05
100	1093756,57	4475502,64
101	1093757,63	4475497,11
102	1093614,68	4475469,95
103	1093614,42	4475471,07

104	1093944,66	4475575,86
105	1093944,72	4475569,79
106	1093775,71	4475542,91
107	1093716,04	4475531,68
108	1093606,49	4475506,02
109	1093605,49	4475513,02
110	1093714,90	4475538,64
111	1093775,21	4475550,00
112	1093944,66	4475575,86
1	1087791,65	4473007,66
86:18:0020101:14/чзyl		
1	1096412,99	4476159,22
2	1096442,65	4476033,60
3	1096426,62	4476029,75
4	1096420,74	4476028,40
5	1096410,50	4476026,20
6	1096404,48	4476025,02
7	1096374,22	4476018,90
8	1096361,28	4476073,54
9	1096361,28	4476073,55
10	1096344,80	4476143,16
1	1096412,99	4476159,22
86:18:0020101:130/чзyl		
н1	1091223,14	4475069,99
н2	1090573,60	4474689,06
н3	1090510,67	4474655,96
н4	1090507,06	4474664,61
н5	1090744,44	4474802,98
н6	1091129,15	4475032,38
н7	1093505,34	4475564,17
н8	1093509,69	4475541,60
н9	1093379,63	4475516,06
н10	1093374,61	4475537,44
н11	1093393,62	4475542,25
н12	1093713,06	4475604,38
н13	1093714,60	4475595,39
н14	1093738,23	4475598,31
н15	1093740,55	4475586,20
н16	1093632,78	4475565,75
н17	1093594,66	4475558,29
н18	1093592,06	4475569,73
н19	1093662,34	4475587,27
н20	1093661,11	4475594,54
н21	1098247,10	4476247,26
н22	1098284,49	4476234,70
н23	1098284,92	4476235,82
н24	1098298,24	4476227,05
н25	1098355,26	4476185,39
н26	1098360,97	4476180,77

н27	1098350,55	4476163,12
н28	1098340,65	4476171,18
н29	1098287,78	4476210,10
н30	1098243,37	4476240,07
н1	1091223,14	4475069,99

86:04:0000001:2522/чзyl

1	1111002,19	4463831,87
2	1111014,32	4463833,7
3	1111063,58	4463888
4	1111050,72	4463898,62
5	1111030,12	4463908,23
6	1111018,54	4463865,61
7	1110999,81	4463834,05
1	1111002,19	4463831,87

86:04:0000001:99288/чзyl

1	1106865,93	4468040,06
2	1106861,47	4468036,34
3	1106862,45	4468035,36
4	1106866,05	4468038,56
5	1106864,8	4468052,6
6	1106854,32	4468043,53
7	1106857,21	4468040,62
8	1106865,3	4468047,36
9	1106864,92	4468051,13
10	1106862,05	4468072,76
11	1106846,24	4468059,09
12	1106848,33	4468049,52
13	1106849,99	4468047,85
14	1106864,18	4468060,09
15	1111003,4	4463830,55
16	1111014,32	4463833,7
17	1111002,19	4463831,87
18	1106697,09	4467797,78
19	1106688,35	4467786,28
20	1106683,48	4467779,05
21	1106695,06	4467773,62
22	1106702,46	4467778,9
23	1106704,56	4467780,49
24	1106706,33	4467793,63
1	1106865,93	4468040,06

86:04:0000001:107458/чзyl

1	1099830,13	4461733,19
2	1099825,11	4461728,63
3	1099831,06	4461712,48
4	1099832,09	4461709,86
5	1099838,62	4461710,39
6	1099865,32	4461718,01
7	1099863,26	4461723,8
8	1099868,56	4461728,04

9	1099876,14	4461727
10	1099882,44	4461732,16
11	1099866,92	4461734,43
12	1099861,06	4461729,84
13	1099857,6	4461740,48
14	1099884,55	4461733,95
15	1099915,57	4461748,25
16	1099920,8	4461750,07
17	1099928,27	4461749,84
18	1099937,44	4461748,14
19	1099962,08	4461746,26
20	1099939,37	4461753,87
21	1099929,22	4461755,82
22	1099919,96	4461756,14
23	1099911,96	4461753,38
24	1099907,09	4461749,99
25	1099905,2	4461750,31
26	1099893,7	4461751,88
27	1099849,18	4461766,06
28	1099848,27	4461768,71
29	1099853,94	4461767,93
30	1099876,26	4461766,48
31	1099893,54	4461765,95
32	1099935,88	4461765,66
33	1099946,68	4461766,38
34	1099911,19	4461771,84
35	1099895,04	4461771,94
36	1099876,08	4461772,5
37	1099854,64	4461773,96
38	1099846,18	4461775,07
39	1099844,32	4461780,7
40	1099880,57	4461782,49
41	1099879,87	4461788,52
42	1099842,57	4461786,7
43	1099835,51	4461808,05
44	1099829,63	4461806,01
45	1099835,2	4461789,1
46	1099831	4461787,18
47	1099827,32	4461785,45
48	1099823,78	4461783,79
49	1099820,12	4461782,04
50	1099818,03	4461781,12
51	1099811,62	4461799,8
52	1099799,4	4461801,33
53	1099807,35	4461777,85
54	1099809,55	4461771,35
55	1099816,48	4461770
56	1099825,09	4461767,29
57	1099829,78	4461765,79

58	1099834,71	4461764,24
59	1099839,52	4461762,74
60	1099844,45	4461761,19
61	1099846,61	4461754,48
62	1099853,56	4461752,78
63	1099851,45	4461739,65
64	1099858,93	4461718,37
65	1099837,06	4461783,36
66	1099832,96	4461781,46
67	1099829,28	4461779,74
68	1099825,74	4461778,04
69	1099823,96	4461777,24
70	1099826,08	4461777,06
71	1099830,34	4461776,7
72	1099834,68	4461776,33
73	1099839,61	4461775,93
74	1099853,56	4461752,78
75	1099896,27	4461742,42
76	1099899,8	4461744,92
77	1099892,1	4461746,06
78	1099851,48	4461758,94
79	1100719,56	4462052,58
80	1100714,69	4462040,12
81	1100709,79	4462038,7
82	1100659,57	4462024,5
83	1100639,04	4462018,14
84	1100650,46	4462036,48
85	1100636,58	4462025,55
86	1100630,26	4462015,44
87	1100601,92	4462006,73
88	1100545,12	4461974,18
89	1100485,96	4461942,96
90	1100435,58	4461912,14
91	1100491,23	4461938,76
92	1100526,8	4461957,74
93	1100528,06	4461955,26
94	1100507,48	4461941,83
95	1100497,18	4461935,66
96	1100469,9	4461923
97	1100454,04	4461916,59
98	1100439,84	4461910,12
99	1100421,64	4461903
100	1100410,22	4461898,94
101	1100397,33	4461895,26
102	1100350,58	4461880,2
103	1100298,68	4461866,96
104	1100271,34	4461858,34
105	1100219,46	4461844,27
106	1100122,93	4461810,1

107	1100097,04	4461794,67
108	1100129,04	4461806,1
109	1100175	4461822,29
110	1100176,48	4461819,8
111	1100103,26	4461780,44
112	1100039,84	4461750,07
113	1100009,04	4461743,98
114	1100002,24	4461743,12
115	1100052,54	4461745,33
116	1100133,2	4461792,93
117	1100176,49	4461819,8
118	1100223,36	4461835,74
119	1100299,98	4461850,48
120	1100299,16	4461853,38
121	1100316,59	4461857,92
122	1100378,37	4461876
123	1100424,58	4461890,32
124	1100475,5	4461910,87
125	1100489,8	4461918,46
126	1100621,49	4461991,35
127	1100637,69	4461990,26
128	1100637,41	4461992,53
129	1100699,38	4462012,93
130	1100704,28	4462014,27
131	1100698,86	4462000,5
132	1100720,44	4462004,02
133	1100727,61	4462020,76
134	1100727,62	4462020,76
135	1100752,7	4462032,11
136	1100668,2	4462020,7
137	1100634,23	4462010,33
138	1100628,86	4462001,78
139	1100668,88	4462017,76
140	1100625,44	4462007,6
141	1100604,22	4462001,11
142	1100572	4461982,62
143	1100573,02	4461980,1
144	1100608,98	4461993,89
145	1100619,18	4461998,01
146	1099775,06	4461816,87
147	1099784,28	4461787,38
148	1099784,69	4461786,23
149	1099802,16	4461772,8
150	1099792,12	4461804,88
151	1100750,77	4462012,02
152	1100735,01	4462006,68
153	1100739,44	4461989,8
154	1100759,12	4461993,14
155	1100761,01	4462003,33

156	1100756,59	4462181,88
157	1100717,71	4462139,11
158	1100711,73	4462123,52
159	1100714,7	4462127
160	1100751,08	4462166,96
161	1099255,9	4462159,39
162	1099244,21	4462155,53
163	1099240,12	4462141,8
164	1099236,82	4462135,82
165	1099246,95	4462131,62
166	1099250,2	4462137,55
167	1099256,67	4462159,36
168	1099252,83	4462236,68
169	1099244,66	4462234,02
170	1099247,12	4462182,26
171	1099254,86	4462180,96
172	1099225,33	4462237,74
173	1099223,01	4462237,2
174	1099211,4	4462236,8
175	1099204,72	4462237,52
176	1099204,76	4462229,48
177	1099211,16	4462228,76
178	1099223,97	4462229,2
179	1099224,94	4462229,43
180	1099224,12	4462603,03
181	1099223,29	4462601,42
182	1099221,64	4462598,22
183	1099204,41	4462564,73
184	1099204,45	4462551,15
185	1099222,12	4462585,51
186	1099224,19	4462589,56
187	1099223,86	4462643,56
188	1099219,65	4462635,63
189	1099204,28	4462606,61
190	1099204,38	4462575,06
191	1099224,05	4462613,43
192	1099422,37	4463156,31
193	1099415,46	4463092,91
194	1099409	4463062,22
195	1099386,42	4463006,6
196	1099372,9	4462978,02
197	1099352,9	4462931,66
198	1099334,88	4462898,76
199	1099313,27	4462857,09
200	1099278,18	4462787,06
201	1099263,02	4462755,18
202	1099204,16	4462646,34
203	1099204,19	4462633,69
204	1099268,4	4462752,38

205	1099283,54	4462784,42
206	1099318,66	4462854,33
207	1099340,16	4462895,94
208	1099358,31	4462929,02
209	1099378,4	4462975,54
210	1099391,9	4463004,22
211	1099402,86	4463031,87
212	1099410,13	4463050,46
213	1099414,82	4463060,36
214	1099421,38	4463092,11
215	1099422,95	4463119,92
216	1099455,44	4463492,91
217	1099447,1	4463489,31
218	1099439,94	4463473,68
219	1099428,52	4463436,76
220	1099427,98	4463434,94
221	1099427,16	4463428,98
222	1099423,24	4463400,29
223	1099422,98	4463362,88
224	1099427,1	4463261,74
225	1099427,83	4463162,22
226	1099429,21	4463108,42
227	1099427,61	4463080,19
228	1099425,94	4463062,56
229	1099422,94	4463051,12
230	1099384,52	4462967,46
231	1099320,26	4462831
232	1099294,35	4462779,65
233	1099343,5	4462866,24
234	1099391,32	4462967,54
235	1099411,92	4463012,49
236	1099428,63	4463049,01
237	1099432,56	4463068,18
238	1099437,46	4463093,37
239	1099440,92	4463138,48
240	1099439,98	4463214,09
241	1099440,24	4463261,63
242	1099439,4	4463306,39
243	1099439,38	4463341
244	1099437,72	4463390,55
245	1099440,15	4463422,21
246	1099437,82	4463412,18
247	1099436,22	4463405,1
248	1099433,98	4463395,64
249	1099434,54	4463385,76
250	1099433,25	4463359,34
251	1099433,4	4463326,62
252	1099430,51	4463326,49
253	1099428,96	4463365,93

254	1099429,27	4463399,46
255	1099431,62	4463417,24
256	1099432,76	4463425,66
257	1099433,8	4463433,2
258	1099445,43	4463471,14
259	1099447,12	4463474,84
260	1099472,79	4463500,45
261	1099465,2	4463497,14
262	1099455,8	4463471,28
263	1099455,69	4463470,95
264	1099462,97	4463473,44
265	1099468,72	4463489,25
266	1099468,72	4463489,24
267	1099573,48	4463665,26
268	1099567,72	4463664,13
269	1099569,6	4463655,76
270	1099564,39	4463654,26
271	1099560,47	4463653,12
272	1099555,14	4463651,62
273	1099555,14	4463651,61
274	1099551,38	4463650,53
275	1099547,03	4463649,29
276	1099544,19	4463659,6
277	1099531,98	4463657,33
278	1099535,38	4463645,34
279	1099535,37	4463645,34
280	1099530,57	4463646,17
281	1099529,18	4463651,71
282	1099526,21	4463663,36
283	1099507,92	4463659,63
284	1099522,34	4463594,51
285	1099494,96	4463528,39
286	1099489,48	4463530,43
287	1099492,62	4463517,8
288	1099478,01	4463497,56
289	1099468,08	4463480,56
290	1099465,53	4463476,24
291	1099464,88	4463474,08
292	1099472,9	4463476,82
293	1099482,74	4463493,87
294	1099498,45	4463515,48
295	1099513,86	4463510,88
296	1099518,09	4463516,24
297	1099543,5	4463511,62
298	1099542,59	4463515,48
299	1099525,05	4463518,8
300	1099520,8	4463519,66
301	1099516,44	4463520,5
302	1099505,04	4463524,72

303	1099523,46	4463551,43
304	1099530,58	4463562,93
305	1099535,82	4463542,02
306	1099537	4463537,64
307	1099544,95	4463551,78
308	1099544,28	4463554,62
309	1099538,08	4463580,95
310	1099539,6	4463584,99
311	1099546,9	4463558,64
312	1099547,74	4463555,55
313	1099552,33	4463561,8
314	1099551,4	4463565,23
315	1099542,93	4463595,5
316	1099545,61	4463606,3
317	1099539,19	4463632,1
318	1099551,25	4463634,03
319	1099548,45	4463643,44
320	1099549,41	4463643,72
321	1099552,89	4463644,7
322	1099556,65	4463645,76
323	1099562,11	4463647,21
324	1099566	4463648,31
325	1099576,66	4463651,26
326	1099532,11	4463639,64
327	1099532,11	4463639,63
328	1099534,2	4463631,1
329	1099538,49	4463634,3
330	1099538,49	4463634,32
331	1099537,24	4463638,8
332	1099536,57	4463638,92
333	1099535,06	4463639,16
334	1099534,26	4463639,29
335	1099524,78	4463584,88
336	1099508,28	4463545,06
337	1099510,75	4463543,62
338	1099518,52	4463554,86
339	1099528,26	4463571,68
340	1099536,49	4463623,39
341	1099536,18	4463622,98
342	1099539,84	4463607,9
343	1099539,88	4463607,77
344	1099539,9	4463607,66
345	1099542,22	4463619,72
346	1099528,91	4463594,52
347	1099536,46	4463596,62
348	1099534,02	4463606,88
349	1099465,37	4463592,79
350	1099473,88	4463560,66
351	1099476,62	4463554,72

352	1099473,16	4463546,89
353	1099477,67	4463542,16
354	1099480,04	4463547,5
355	1099481,98	4463543,2
356	1099480,23	4463539,41
357	1099484,62	4463534,78
358	1099488,02	4463542,02
359	1099501,43	4463564,52
360	1099500,42	4463563,07
361	1099495,46	4463566,92
362	1099485,36	4463550,2
363	1099483,2	4463554,74
364	1099490,24	4463570,95
365	1099485,36	4463574,74
366	1099479,89	4463562,08
367	1099472,99	4463587,87
368	1099561,47	4463596,89
369	1099549,59	4463590,47
370	1099554,71	4463570,15
371	1099555,63	4463566,3
372	1099568,44	4463570,71
373	1099565,96	4463579,88
374	1099564,57	4463585,04
375	1099336,89	4463649,08
376	1099334,23	4463641,7
377	1099345,36	4463633,01
378	1099350,08	4463629,19
379	1099367,86	4463621,25
380	1099414,88	4463600,56
381	1099440,49	4463586,56
382	1099416,91	4463602,12
383	1099382,74	4463619,92
384	1099379,6	4463621,11
385	1099380,23	4463623,62
386	1099403,52	4463623,94
387	1099405,61	4463624,2
388	1099392,51	4463629,83
389	1099379,06	4463629,64
390	1099357,4	4463631,36
391	1099338,88	4463645,7
392	1099322,46	4463727,1
393	1099308,34	4463726,51
394	1099299,43	4463726,51
395	1099299,92	4463711,35
396	1099305,96	4463710,56
397	1099305,4	4463720,42
398	1099305,4	4463720,47
399	1099305,4	4463720,47
400	1099311,2	4463720,47

401	1099323,56	4463721,27
402	1099333,4	4463719,16
403	1099349,14	4463715,15
404	1099349,15	4463715,13
405	1099349,05	4463713,63
406	1099348,96	4463712,22
407	1099348,95	4463712,22
408	1099320,73	4463714,1
409	1099319,56	4463709,75
410	1099345,24	4463706,33
411	1099368,76	4463704,84
412	1099371,28	4463713,69
413	1110097,2	4464732,27
414	1110094,87	4464720,11
415	1110091,54	4464719,09
416	1110035,51	4464682,06
417	1110030,81	4464679,09
418	1109955,69	4464633,66
419	1109943,85	4464627,27
420	1109695,54	4464508,3
421	1109693,47	4464507,34
422	1109530,03	4464432,46
423	1109459,8	4464402,6
424	1109423,44	4464383,35
425	1109402,37	4464371,23
426	1109381,54	4464360,35
427	1109358,84	4464346,29
428	1109355,96	4464343,53
429	1109352,88	4464340,6
430	1109350,85	4464329,07
431	1109357,45	4464331,88
432	1109358,48	4464337,66
433	1109362,56	4464341,52
434	1109384,49	4464355,16
435	1109405,32	4464365,94
436	1109426,38	4464378,11
437	1109426,97	4464374,66
438	1109412,84	4464361
439	1109405,64	4464352,38
440	1109418,06	4464357,68
441	1109430,7	4464369,95
442	1109452,5	4464384,08
443	1109457,03	4464386,61
444	1109479,1	4464398,84
445	1109527,12	4464422,09
446	1109579,22	4464448,59
447	1109650,4	4464482,68
448	1109817,04	4464558,52
449	1109940,12	4464617,97

450	1109999,86	4464649,79
451	1110024,56	4464665,1
452	1110053,07	4464686,63
453	1110062,41	4464669,84
454	1110068,95	4464670,66
455	1110068,3	4464671,72
456	1110060,34	4464685,75
457	1110057,72	4464690,48
458	1110068,34	4464698,46
459	1110069,94	4464694,24
460	1110070,05	4464694,02
461	1110070,98	4464692,23
462	1110078,38	4464677,03
463	1110083,4	4464680,47
464	1110075,69	4464696,25
465	1110075,49	4464696,61
466	1110073,41	4464702,19
467	1110085,17	4464709,28
468	1110085,19	4464709,28
469	1110085,79	4464708,05
470	1110088,36	4464702,92
471	1110092,58	4464694,25
472	1110103,36	4464675,86
473	1110121,94	4464647,72
474	1110140,61	4464621,78
475	1110163,4	4464593,18
476	1110248,94	4464506,53
477	1110298,22	4464462,25
478	1110335,7	4464429,5
479	1110385,48	4464390,86
480	1110504,04	4464290,14
481	1110502,06	4464288,16
482	1110621,73	4464187,34
483	1110622,6	4464189,26
484	1110652,2	4464162,93
485	1110673,56	4464144,56
486	1110694,85	4464123,94
487	1110808,38	4464015,12
488	1110846,09	4463979,73
489	1110927,08	4463902,42
490	1110983,5	4463848,06
491	1110995,44	4463837,95
492	1110992,74	4463835,89
493	1111001,71	4463828,73
494	1111002,17	4463831,87
495	1110999,81	4463834,05
496	1111018,54	4463865,63
497	1111006,23	4463878,2
498	1110993,82	4463873,11

499	1110898,4	4463951,87
500	1110794,84	4464063,28
501	1110512,29	4464320,25
502	1110456,64	4464357,05
503	1110276,22	4464506,61
504	1110247,6	4464538,46
505	1110214,24	4464572,04
506	1110177,18	4464610,8
507	1110148,51	4464645,04
508	1110131,74	4464669,7
509	1110115,74	4464695,38
510	1110100,29	4464724,6
511	1110692,32	4464121,53
512	1110773,73	4464041,94
513	1110893,56	4463920,36
514	1110923,62	4463893,65
515	1110980,62	4463846,54
516	1110927,68	4463898,04
517	1110897,62	4463924,8
518	1110818,9	4464000,44
519	1110769,58	4464047,02
520	1110344,85	4464417,24
521	1110378,78	4464382,63
522	1110435,01	4464336,82
523	1110478,44	4464307,71
524	1110438,84	4464341,48
525	1110382,51	4464387,3
526	1109332,82	4464340,49
527	1109353,32	4464351,68
528	1109357,86	4464354,15
529	1109399,66	4464377,02
530	1109344,88	4464353,72
531	1109336,1	4464368,14
532	1109334,28	4464370,62
533	1109341,78	4464388,59
534	1109323,83	4464368,24
535	1109341,78	4464388,59
536	1109320,04	4464390,06
537	1109316,22	4464389,57
538	1109316,88	4464387,85
539	1109318,08	4464384,76
540	1109329,08	4464386,96
541	1100651,99	4464437,92
542	1100621,78	4464456,85
543	1100599,56	4464472,6
544	1100577,68	4464485,08
545	1100578,88	4464487,68
546	1100593,2	4464482,7
547	1100556,62	4464505,7

548	1100544,65	4464508,52
549	1100533,48	4464512,3
550	1100422,85	4464581,3
551	1100426,12	4464587,84
552	1100498,4	4464542,36
553	1100500,62	4464548,13
554	1100429,18	4464593,21
555	1100426,04	4464595,2
556	1100420,76	4464598,5
557	1100331,76	4464654,73
558	1100310,81	4464667,97
559	1100255,12	4464695,91
560	1100299,56	4464667,84
561	1100298,64	4464659,96
562	1100243,12	4464691,88
563	1100197,4	4464714,71
564	1100094,12	4464753,1
565	1100027,36	4464775,64
566	1099921,89	4464819,04
567	1099873,3	4464840,08
568	1099826,23	4464863,34
569	1099669,16	4464952,08
570	1099644,92	4464968,79
571	1099569,56	4465023,38
572	1099571,97	4465026,65
573	1099642,38	4464975,52
574	1099676,07	4464953,5
575	1099794,48	4464885,26
576	1099827,76	4464867,62
577	1099971,74	4464806,54
578	1100046,52	4464776,58
579	1100137,28	4464743,53
580	1100094,67	4464765,45
581	1100046,43	4464783,1
582	1099971,68	4464813,03
583	1099916,7	4464836,36
584	1099830,38	4464873,02
585	1099797,65	4464890,32
586	1099677	4464960,05
587	1099663,99	4464968,63
588	1099643,67	4464982,06
589	1099577,28	4465030,19
590	1099577,28	4465030,21
591	1099581,74	4465040,29
592	1099582,52	4465041,4
593	1099715,68	4465227,24
594	1099839,8	4465416,25
595	1099899,78	4465500,8
596	1099922,58	4465527,38

597	1099942,82	4465543,06
598	1099977,74	4465560,84
599	1100011,26	4465575,15
600	1100037,92	4465583,22
601	1100063,94	4465589,9
602	1100093,78	4465603,2
603	1100102,76	4465607,54
604	1100122,26	4465620,76
605	1100159,53	4465647,48
606	1100201,55	4465669,93
607	1100195,12	4465687,38
608	1100191,26	4465695,55
609	1100189,44	4465699,3
610	1100188,3	4465701,59
611	1100200,87	4465713,49
612	1100215,17	4465715,25
613	1100213,21	4465721,08
614	1100208,28	4465720,47
615	1100212,17	4465724,13
616	1100210,05	4465730,42
617	1100202,77	4465723,49
618	1100201,02	4465721,83
619	1100198,25	4465719,21
620	1100190,46	4465718,25
621	1100185,9	4465717,7
622	1100182,44	4465717,29
623	1100181	4465717,07
624	1100180,47	4465718,14
625	1100179,4	4465720,32
626	1100173,5	4465732,79
627	1100184,74	4465733,04
628	1100189,08	4465733,14
629	1100191,98	4465733,16
630	1100196,34	4465733,26
631	1100209,01	4465733,49
632	1100207	4465739,46
633	1100198,72	4465739,3
634	1100194,38	4465739,2
635	1100193,81	4465739,2
636	1100194,49	4465739,68
637	1100200,24	4465743,42
638	1100200,68	4465743,74
639	1100205,55	4465743,78
640	1100205,37	4465744,29
641	1100186,21	4465763,29
642	1100186,56	4465762,31
643	1100189,65	4465754,09
644	1100181,29	4465753,8
645	1100176,38	4465753,64

646	1100153,66	4465752,84
647	1100153,07	4465755,43
648	1100153,08	4465755,43
649	1100153	4465755,76
650	1100147,04	4465754,42
651	1100147,42	4465752,84
652	1100147,42	4465752,82
653	1100139,83	4465752,79
654	1100112,86	4465746,7
655	1100116,39	4465746,71
656	1100148,82	4465746,84
657	1100149,98	4465743,16
658	1100116,27	4465734,57
659	1100117,94	4465728,75
660	1100157,6	4465738,75
661	1100159,21	4465733,55
662	1100160,02	4465730,7
663	1100121,91	4465718,75
664	1100121,9	4465718,76
665	1100121,21	4465722,26
666	1100119,89	4465721,95
667	1100122,56	4465712,68
668	1100157,99	4465723,77
669	1100162,21	4465725,09
670	1100162,21	4465725,12
671	1100163,86	4465725,59
672	1100166,88	4465713,73
673	1100166,88	4465713,71
674	1100165,65	4465713,48
675	1100155,2	4465711,46
676	1100149,76	4465710,42
677	1100124,78	4465705,65
678	1100124,7	4465687,9
679	1100158,73	4465693,44
680	1100166,87	4465694,76
681	1100171,09	4465695,5
682	1100179,1	4465696,75
683	1100183,64	4465697,54
684	1100184,68	4465695,41
685	1100186,38	4465691,7
686	1100189,46	4465685,34
687	1100194,16	4465672,95
688	1100157,12	4465653,06
689	1100119,3	4465626,06
690	1100100,03	4465612,96
691	1100089,15	4465607,66
692	1100073,86	4465600,84
693	1100070,3	4465599,26
694	1100062,21	4465595,71

695	1100036,74	4465589,16
696	1100009,4	4465580,9
697	1099974,23	4465565,95
698	1099939,86	4465548,38
699	1099918,96	4465532,24
700	1099895,28	4465504,8
701	1099834,74	4465419,62
702	1099710,86	4465230,71
703	1099595,92	4465070,56
704	1099512,88	4464952,58
705	1099506,76	4464943,34
706	1099448,14	4464854,3
707	1099443,46	4464845,94
708	1099419,19	4464802,67
709	1099419,19	4464802,68
710	1099413,15	4464791,92
711	1099405,36	4464789,33
712	1099404,47	4464789,04
713	1099410,44	4464784,68
714	1099415,86	4464782,09
715	1099417,88	4464787,11
716	1099453,1	4464850,92
717	1099512,24	4464940,75
718	1099572,84	4464923,16
719	1099581,27	4464931,84
720	1099576,07	4464933,71
721	1099518,39	4464950,1
722	1099537,36	4464978,62
723	1099553,96	4465001,84
724	1099556,38	4465005,08
725	1099560,35	4465010,61
726	1099594,5	4464983,85
727	1099594,5	4464983,85
728	1099628,2	4464957,43
729	1099657,49	4464937,67
730	1099727,2	4464900,51
731	1099852,78	4464831,66
732	1099911,88	4464806,84
733	1099978,92	4464781,14
734	1100043,94	4464757,03
735	1100122,62	4464726
736	1100184,5	4464703,22
737	1100194,9	4464697,19
738	1100217,42	4464681,27
739	1100235,92	4464655,96
740	1100255,99	4464638,72
741	1100263,88	4464646,77
742	1100262,88	4464647,38
743	1100257,38	4464652,1

744	1100234,64	4464671,46
745	1100236,08	4464673,56
746	1100248,53	4464666,42
747	1100265,2	4464656,48
748	1100297,12	4464644,63
749	1100307,44	4464638,34
750	1100308,36	4464647,24
751	1100323,28	4464638,62
752	1100414,84	4464579,22
753	1100411,36	4464572,48
754	1100411,37	4464572,48
755	1100416,5	4464569,16
756	1100447,74	4464548,69
757	1100416,52	4464569,16
758	1100420,02	4464575,94
759	1100508,54	4464520,81
760	1100477,32	4464531,36
761	1100522,08	4464504,17
762	1100522,11	4464504,15
763	1100541,78	4464497,92
764	1100547,24	4464496,61
765	1100576,86	4464478,52
766	1100598,28	4464466,21
767	1100618,26	4464451,94
768	1100635,62	4464441,11
769	1100190,97	4465744,5
770	1100189,43	4465744,28
771	1100173,83	4465741,75
772	1100170,94	4465741,25
773	1100171,98	4465738,76
774	1100182,56	4465738,98
775	1100188,19	4465742,68
776	1100188,99	4465743,2
777	1100309,88	4464661,3
778	1100309,06	4464653,93
779	1100324,76	4464644,92
780	1100414,1	4464586,87
781	1100417,69	4464584,52
782	1100417,71	4464584,55
783	1100421,07	4464591,07
784	1100417,71	4464593,19
785	1100190,86	4465712,24
786	1100188,08	4465711,83
787	1100183,73	4465711,34
788	1100185,68	4465707,31
789	1100186,56	4465708,25
790	1100297,12	4464644,63
791	1100298,04	4464653,26
792	1100239,62	4464686,98

793	1100194,8	4464709,25
794	1100106,17	4464742,26
795	1100105,08	4464739,42
796	1100122,44	4464732,59
797	1100187,22	4464708,58
798	1100249,67	4464672,76
799	1100177,75	4465710,09
800	1100174,84	4465709,45
801	1100174,05	4465709,21
802	1100174,3	4465708,08
803	1100174,64	4465706,78
804	1100173,64	4465706,58
805	1100148,74	4465701,03
806	1100148,28	4465700,92
807	1100148,4	4465700,49
808	1100149,11	4465698,06
809	1100168,36	4465701,18
810	1100176,36	4465702,5
811	1100180,26	4465703,1
812	1100180,92	4465703,22
813	1100180,59	4465703,94
814	1100178,64	4465708,08
815	1099566,04	4465018,46
816	1099563,96	4465015,52
817	1099631,94	4464962,11
818	1099648,02	4464950,4
819	1099660,9	4464942,7
820	1099728,62	4464905,33
821	1099855,73	4464836,95
822	1099911,92	4464813,28
823	1099919,64	4464810,37
824	1099920,84	4464813,02
825	1099873,38	4464833,44
826	1099822,96	4464858,21
827	1099665,75	4464947,06
828	1099643,54	4464962,35
829	1099625,24	4464975,33
830	1100692,5	4464462,58
831	1100668,62	4464444,9
832	1100647,52	4464459,18
833	1100646,07	4464457,36
834	1100643,61	4464458,88
835	1100642,81	4464459,39
836	1100639,08	4464461,69
837	1100625,26	4464462,49
838	1100649,42	4464447,24
839	1100660,65	4464439,42
840	1100675,39	4464442,13
841	1100701,55	4464460,81

842	1100703,99	4464462,55
843	1100477,32	4464531,36
844	1100470,51	4464533,77
845	1100458,53	4464541,63
846	1100450,42	4464529,38
847	1100451,28	4464528,96
848	1100468,29	4464522,92
849	1100469,78	4464522,36
850	1110108,15	4464740,11
851	1110114,68	4464723,29
852	1110134,17	4464693,73
853	1110121,69	4464721,26
854	1100007,03	4465657,07
855	1099986,88	4465648,89
856	1099986,75	4465642,39
857	1100006,9	4465650,52
858	1100007,69	4465691,03
859	1099987,35	4465687,71
860	1099987,36	4465674,45
861	1099995,18	4465675,23
862	1099995,22	4465672,26
863	1099987,27	4465669,64
864	1099987,14	4465663,36
865	1100001,73	4465668,18
866	1100007,28	4465669,43
867	1100007,96	4465705,36
868	1099989,24	4465699,8
869	1099987,33	4465699,66
870	1099987,33	4465692,93
871	1099990,42	4465693,84
872	1100007,77	4465695,04
873	1100580,46	4465762,04
874	1100556,64	4465756,4
875	1100558,3	4465750,61
876	1100581,8	4465756,19
877	1100581,58	4465775,59
878	1100553,99	4465767,77
879	1100555,21	4465761,88
880	1100579,92	4465768,86
881	1100578,28	4465791,08
882	1100549,95	4465782,68
883	1100553,07	4465770,87
884	1100582,44	4465779,16
885	1100570,12	4465814,5
886	1100543,38	4465807,55
887	1100546,44	4465796
888	1100573,9	4465803,67
889	1099790,32	4465882,55
890	1099797,16	4465856,51

891	1099795,44	4465856,39
892	1099817,95	4465850,23
893	1099838,24	4465851,06
894	1099885,9	4465854,07
895	1099884,49	4465862,01
896	1099839,71	4465859,15
897	1099837,26	4465859,04
898	1099835,55	4465878,49
899	1099823,12	4465873,65
900	1099830,36	4465858,6
901	1099803,18	4465856,88
902	1099797,99	4465878
903	1099793,26	4465879,5
904	1100548,87	4465876,01
905	1100525,67	4465873,75
906	1100527,26	4465867,84
907	1100550,48	4465870,09
908	1099781,46	4465891,72
909	1099767,15	4465876,96
910	1099774,69	4465869,05
911	1099789,04	4465883,87
912	1100532,25	4465937,95
913	1100484,28	4465926
914	1100456,7	4465920,68
915	1100409,48	4465905,57
916	1100359,24	4465891,43
917	1100335,72	4465901,34
918	1100330,64	4465896,8
919	1100338,38	4465870,92
920	1100344,25	4465872,3
921	1100337,92	4465893,8
922	1100358,86	4465885,04
923	1100417,2	4465901,66
924	1100416,76	4465891,34
925	1100422,76	4465893
926	1100423,02	4465899,53
927	1100464,04	4465910,8
928	1100534,83	4465928,32
929	1100543,14	4465897,34
930	1100529,06	4465895,65
931	1100520,08	4465894,56
932	1100521,65	4465888,7
933	1100544,72	4465891,47
934	1100535,88	4465924,39
935	1100513,73	4465918,25
936	1100517,87	4465902,82
937	1100540,02	4465908,97
938	1100237,53	4466002,39
939	1100236,74	4466001,92

940	1100235,79	4466001,29
941	1100233,41	4465999,71
942	1100230,89	4465998,02
943	1100229,88	4465997,33
944	1100226,88	4465995,38
945	1100223,46	4465993,03
946	1100210,06	4465984,06
947	1100206,84	4465983,46
948	1100206,82	4465983,46
949	1100194,43	4465984,42
950	1100184,32	4465982,82
951	1100158,88	4465975,76
952	1100073,82	4465931,79
953	1100075,58	4465923,83
954	1100077,24	4465924,55
955	1100089,88	4465931,02
956	1100161,96	4465968,27
957	1100186,08	4465975,02
958	1100194,74	4465976,35
959	1100202,78	4465975,7
960	1100205,16	4465961,56
961	1100206,14	4465955,21
962	1100213,7	4465958,18
963	1100210,9	4465976,14
964	1100213,05	4465976,42
965	1100225,44	4465984,74
966	1100228,98	4465987,12
967	1100231,86	4465989,07
968	1100235,37	4465991,44
969	1100241,04	4465995,12
970	1100245,17	4465997,52
971	1100308	4465986,61
972	1100302,18	4465985,22
973	1100303,66	4465981,38
974	1100307,93	4465970,28
975	1100311,41	4465959,1
976	1100318,13	4465957,66
977	1100313,63	4465972,09
978	1100294,09	4465983,3
979	1100288,23	4465981,91
980	1100292,58	4465963,24
981	1100299,11	4465961,8
982	1101653,77	4466012,25
983	1101644,39	4466009,69
984	1101646,12	4466003,96
985	1101646,94	4466001,06
986	1101647,06	4465999,04
987	1101647,94	4465983,1
988	1101655,9	4465985,22

989	1101654,76	4466008,76
990	1102116,57	4466072,2
991	1102157,17	4466058,8
992	1102185,64	4466053,96
993	1102228,42	4466049,82
994	1102186,36	4466059,88
995	1102158,66	4466064,64
996	1102563,72	4466096,94
997	1102542,21	4466088,38
998	1102542,65	4466086,24
999	1102547,99	4466062,15
1000	1102569,97	4466068,34
1001	1102567,48	4466079,14
1002	1102566,54	4466083,58
1003	1102595,4	4466105,6
1004	1102581,39	4466101,67
1005	1102592,12	4466078,5
1006	1102593,33	4466075,52
1007	1102607,06	4466080,14
1008	1101997,72	4466098,88
1009	1101965,1	4466093,84
1010	1101972,23	4466093,65
1011	1101997,32	4466092,87
1012	1102050,76	4466087,96
1013	1103057,54	4466268,67
1014	1103023,79	4466255,5
1015	1102996,02	4466247,06
1016	1102940,45	4466229,71
1017	1102876,39	4466205,38
1018	1102806,88	4466178,8
1019	1102634,9	4466118,12
1020	1102808,85	4466173,19
1021	1102942,4	4466224,02
1022	1102998,19	4466241,44
1023	1099749,72	4466192,53
1024	1099744,14	4466190,59
1025	1099751,2	4466171,57
1026	1099756,73	4466173,75
1027	1099787,91	4466205,67
1028	1099763,99	4466197,44
1029	1099770,58	4466181,29
1030	1099771,59	4466178,91
1031	1099777,47	4466180,91
1032	1099775,56	4466185,51
1033	1099778,34	4466186,45
1034	1099780,43	4466181,93
1035	1099794,57	4466186,8
1036	1104362,32	4466711,01
1037	1104295,7	4466709,65

1038	1104269,74	4466708,28
1039	1104233,79	4466704,6
1040	1104201,38	4466699,25
1041	1104147,11	4466688,55
1042	1104110,64	4466678,55
1043	1104081,1	4466667,96
1044	1104049,69	4466655,88
1045	1104027,14	4466645,72
1046	1103995,96	4466632,86
1047	1103967,86	4466622,22
1048	1103945,4	4466615
1049	1103918,08	4466606,79
1050	1103892,08	4466599,87
1051	1103859,71	4466592,6
1052	1103800,24	4466576,6
1053	1103732,98	4466560,03
1054	1103703,3	4466550,24
1055	1103680,56	4466541,26
1056	1103629,86	4466517,26
1057	1103574,28	4466490,08
1058	1103519,26	4466463,58
1059	1103420,72	4466420,35
1060	1103419,59	4466422,88
1061	1103462,29	4466442,17
1062	1103545,84	4466480,99
1063	1103573,2	4466496,61
1064	1103606,25	4466513,36
1065	1103643,76	4466530,26
1066	1103699,56	4466553,61
1067	1103696,87	4466558,93
1068	1103641,39	4466535,75
1069	1103603,63	4466518,76
1070	1103570,36	4466501,92
1071	1103543	4466486,3
1072	1103459,8	4466447,58
1073	1103352,5	4466399,3
1074	1103312,2	4466382,34
1075	1103283	4466370,1
1076	1103233,64	4466345,66
1077	1103095,72	4466285,24
1078	1103256,82	4466347,38
1079	1103312,32	4466369,88
1080	1103425,78	4466415,83
1081	1103523,88	4466459,07
1082	1103575,46	4466483,98
1083	1103632,58	4466511,8
1084	1103680,18	4466534,68
1085	1103705,04	4466544,52
1086	1103734,04	4466554,09

1087	1103796,08	4466569,3
1088	1103860,57	4466586,58
1089	1103895,9	4466594,62
1090	1103917,38	4466600,42
1091	1103946,05	4466608,93
1092	1103972,6	4466617,43
1093	1103997,36	4466626,95
1094	1104032,2	4466641,2
1095	1104054,4	4466651,31
1096	1104085,61	4466663,18
1097	1104112,26	4466672,78
1098	1104148,62	4466682,72
1099	1104203,34	4466693,49
1100	1104236,17	4466698,76
1101	1104270,01	4466702,27
1102	1104298,32	4466703,69
1103	1104315,17	4466704,04
1104	1103685,75	4466581,12
1105	1103665,62	4466573,14
1106	1103625,78	4466556,23
1107	1103565,9	4466527,04
1108	1103569,81	4466517,07
1109	1103643,58	4466549,38
1110	1103681,54	4466564,28
1111	1103692,24	4466568,18
1112	1103635,66	4466607,62
1113	1103572,01	4466589,91
1114	1103573,76	4466584,19
1115	1103636,15	4466601,52
1116	1103627,83	4466684,67
1117	1103589,26	4466675,11
1118	1103553,26	4466665,51
1119	1103555,09	4466659,78
1120	1103590,34	4466669,2
1121	1103628,3	4466678,6
1122	1103627,7	4466697,19
1123	1103617,04	4466694,65
1124	1103550,7	4466677,33
1125	1103552,14	4466671,5
1126	1103618	4466688,7
1127	1103627,83	4466691,03
1128	1104610,34	4466762,25
1129	1104604,39	4466761,55
1130	1104606,39	4466748,76
1131	1104576,93	4466738,96
1132	1104557,5	4466734
1133	1104543,92	4466731,19
1134	1104586,94	4466735,91
1135	1104607,34	4466742,62

1136	1104607,82	4466738,8
1137	1104613,76	4466739,52
1138	1104613,12	4466744,54
1139	1104551,46	4466755,26
1140	1104526,2	4466754,81
1141	1104490,9	4466748,87
1142	1104448,16	4466743,88
1143	1104352,9	4466731,67
1144	1104448,65	4466737,94
1145	1104491,87	4466742,98
1146	1104527,48	4466748,98
1147	1104544,49	4466753,29
1148	1103610,36	4466776,49
1149	1103541,89	4466747,46
1150	1103543	4466741,39
1151	1103612,6	4466770,93
1152	1103610,2	4466796,6
1153	1103526,97	4466761,39
1154	1103540	4466752,24
1155	1103609,18	4466781,54
1156	1104662,94	4466754,06
1157	1104675,35	4466758,07
1158	1104674	4466763,55
1159	1104672,84	4466768,5
1160	1104672,04	4466771,8
1161	1104675,8	4466773,72
1162	1104677,54	4466766,47
1163	1104678,71	4466761,52
1164	1104679,24	4466759,33
1165	1104684,99	4466761,2
1166	1104684,48	4466763,39
1167	1104681,46	4466776,52
1168	1104684,34	4466778
1169	1104689	4466780,32
1170	1104703,99	4466787,75
1171	1104714,94	4466794,57
1172	1104720,7	4466798,66
1173	1104735,52	4466809,41
1174	1104739,18	4466812,16
1175	1104754,88	4466824,03
1176	1104776,81	4466838,95
1177	1104813,28	4466859,76
1178	1104778,43	4466846,89
1179	1104773,86	4466844,3
1180	1104751,38	4466828,9
1181	1104733,03	4466815
1182	1104729,36	4466812,27
1183	1104714,32	4466801,49
1184	1104708,56	4466797,38

1185	1104698,82	4466791,8
1186	1104682,06	4466783,52
1187	1104679,95	4466782,46
1188	1104674,4	4466779,72
1189	1104670,52	4466777,81
1190	1104657,32	4466776,4
1191	1104657,63	4466775,13
1192	1104658,9	4466770,18
1193	1103603,63	4466828,83
1194	1103570,62	4466812,24
1195	1103512,89	4466783,9
1196	1103518,18	4466769,59
1197	1103589,44	4466804,3
1198	1103606,51	4466811,51
1199	1104813,28	4466859,76
1200	1104872,99	4466885,85
1201	1105004,22	4466948,84
1202	1105034,38	4466965,1
1203	1105094,48	4466996,52
1204	1105114,34	4467005,45
1205	1105129,44	4467010,63
1206	1105145,02	4467013,88
1207	1105161,82	4467016,6
1208	1105186,31	4467021,57
1209	1105222,99	4467027,01
1210	1105246,48	4467035,74
1211	1105232,76	4467034,56
1212	1105185,69	4467027,56
1213	1105160,76	4467022,56
1214	1105144,28	4467019,91
1215	1105128,16	4467016,54
1216	1105112,38	4467011,14
1217	1105089,64	4467000,8
1218	1105088,38	4467003,2
1219	1105021,02	4466973,1
1220	1104922,24	4466919,28
1221	1104923,39	4466916,71
1222	1104870,89	4466891,58
1223	1105808,52	4467186,57
1224	1105658,92	4467130,62
1225	1105584,13	4467107,88
1226	1105547,05	4467095,7
1227	1105526,36	4467088,55
1228	1105514,55	4467083,79
1229	1105548,98	4467090,02
1230	1105585,3	4467101,94
1231	1105663,32	4467125,7
1232	1105702,3	4467140,39
1233	1106229,96	4467397,69

1234	1106198,04	4467384,05
1235	1106129,98	4467345,38
1236	1106098,48	4467329,29
1237	1105867,74	4467239,82
1238	1105785,38	4467204,38
1239	1105649,06	4467147,77
1240	1105787,66	4467198,8
1241	1105870,02	4467234,26
1242	1106100,76	4467323,76
1243	1106132,82	4467340,14
1244	1106201,2	4467378,92
1245	1099535,07	4467402,53
1246	1099519,48	4467347,81
1247	1099508,09	4467350,26
1248	1099500,5	4467322,32
1249	1099510,95	4467319,37
1250	1099514,64	4467332,8
1251	1099528,08	4467348,09
1252	1099530,22	4467347,15
1253	1099526,87	4467337,74
1254	1099520,68	4467316,63
1255	1099526,78	4467314,9
1256	1099533,4	4467338,58
1257	1099551,07	4467388,86
1258	1099545,28	4467390,52
1259	1099540,3	4467376
1260	1099540,29	4467376
1261	1099537,17	4467377,07
1262	1099542,03	4467392,61
1263	1106417,47	4467556,34
1264	1106407,32	4467548,38
1265	1106364,2	4467511,88
1266	1106319,66	4467472,18
1267	1106291,25	4467449,28
1268	1106293,98	4467443,73
1269	1106323,51	4467467,62
1270	1106368,14	4467507,34
1271	1106411,04	4467543,7
1272	1106418,67	4467550,17
1273	1099674,58	4467804,4
1274	1099644,17	4467706,66
1275	1099590,26	4467513,98
1276	1099599,85	4467545,2
1277	1099667,06	4467776,34
1278	1099667,78	4467779,02
1279	1099674,16	4467802,82
1280	1106853,3	4467757,66
1281	1106859,22	4467760,98
1282	1106859,23	4467761

1283	1106859,1	4467763,88
1284	1106859,04	4467781,51
1285	1106860,72	4467828,48
1286	1106866,36	4467912,6
1287	1106876,08	4467921,8
1288	1106885,12	4467817,41
1289	1106889,27	4467777,84
1290	1106898,22	4467782,86
1291	1106896,78	4467798,16
1292	1106894,8	4467830,81
1293	1106894,15	4467863,38
1294	1106895,38	4467896,69
1295	1106899,97	4467944,14
1296	1106908,24	4467951,94
1297	1106929,78	4467972,25
1298	1106928,84	4467964,68
1299	1106924,6	4467931,29
1300	1106922,48	4467896,1
1301	1106920,68	4467851,69
1302	1106921,04	4467824,55
1303	1106923,19	4467796,86
1304	1106928,99	4467800,09
1305	1106927,06	4467824,56
1306	1106926,66	4467854,47
1307	1106928,61	4467897,36
1308	1106930,5	4467930,19
1309	1106936,62	4467978,72
1310	1107027,91	4468064,58
1311	1107023,75	4468068,83
1312	1106937,76	4467987,97
1313	1106938,78	4467996,92
1314	1106942,62	4468013,82
1315	1106950,68	4468037,01
1316	1106945,05	4468038,8
1317	1106936,94	4468015,94
1318	1106932,87	4467998,42
1319	1106930,9	4467981,52
1320	1106900,86	4467953,27
1321	1106903,21	4467976,8
1322	1106905,66	4467991,93
1323	1106898,42	4467985
1324	1106897,28	4467978,04
1325	1106894,02	4467946,85
1326	1106880,98	4467934,66
1327	1106877,59	4467974,74
1328	1106877,2	4467978,67
1329	1106871,64	4467974,12
1330	1106871,7	4467973,38
1331	1106872,2	4467967,18

1332	1106875,46	4467929,42
1333	1106866,96	4467921,36
1334	1106869,78	4467963,38
1335	1106869,44	4467963,38
1336	1106864,89	4467963,83
1337	1106863,88	4467963,94
1338	1106863,78	4467962,25
1339	1106863,18	4467954,56
1340	1106860,54	4467915,38
1341	1106851,94	4467907,3
1342	1106829,08	4467884,84
1343	1106826,54	4467882,33
1344	1106826,94	4467888,48
1345	1106820,45	4467882,25
1346	1106820,02	4467875,97
1347	1106817,6	4467873,56
1348	1106770,46	4467830,66
1349	1106773,66	4467825,54
1350	1106819,44	4467867,12
1351	1106817,51	4467837,39
1352	1106817,3	4467834,62
1353	1106808,55	4467769,58
1354	1106813,29	4467762,06
1355	1106823,88	4467843,18
1356	1106824,88	4467857,89
1357	1106825,84	4467873,27
1358	1106827,5	4467874,93
1359	1106856,1	4467902,99
1360	1106859,96	4467906,6
1361	1106854,6	4467827,18
1362	1106853,12	4467783,76
1363	1106853,12	4467760,84
1364	1106893,1	4467937,79
1365	1106881,72	4467927,04
1366	1106888,36	4467849,69
1367	1106888,12	4467862,61
1368	1106889,36	4467897,76
1369	1106756,86	4467797,81
1370	1106750,86	4467792,7
1371	1106750,84	4467791,32
1372	1106750,28	4467758,03
1373	1106756,11	4467760,09
1374	1106756,35	4467760,36
1375	1106756,86	4467791,21
1376	1106766,01	4467805,54
1377	1106759,66	4467800,15
1378	1106759,58	4467798,2
1379	1106758,43	4467762,66
1380	1106758,61	4467762,86

1381	1106764,68	4467765,44
1382	1106765,29	4467785,2
1383	1106716,33	4467789,13
1384	1106702,46	4467778,9
1385	1106695,07	4467773,62
1386	1106701,29	4467770,7
1387	1106705,95	4467774,02
1388	1106722,6	4467786,32
1389	1106683,1	4467804,07
1390	1106680,53	4467799,98
1391	1106670,9	4467784,95
1392	1106683,47	4467779,05
1393	1106688,35	4467786,28
1394	1106697,07	4467797,79
1395	1106661,89	4467813,62
1396	1106656,5	4467791,71
1397	1106667,82	4467786,43
1398	1106669,35	4467791,74
1399	1106672,59	4467802,95
1400	1106674,2	4467808,08
1401	1106908,24	4467951,94
1402	1106904,38	4467887,34
1403	1106905,67	4467787,04
1404	1106911,65	4467790,38
1405	1106910,3	4467887,14
1406	1106914,25	4467951,53
1407	1106926,89	4468047,56
1408	1106922,11	4468037,34
1409	1106909,38	4468007,5
1410	1106914,86	4468005,11
1411	1106931,76	4468044,42
1412	1106931,92	4468044,76
1413	1106912,01	4468056,06
1414	1106911,38	4468053,18
1415	1106909,26	4468043,44
1416	1106903,92	4468018,68
1417	1106902,44	4468009,68
1418	1106901,9	4468006,37
1419	1106907,9	4468005,73
1420	1106910,36	4468020,72
1421	1106912,5	4468030,75
1422	1106917,66	4468053,75
1423	1106890,26	4468069,66
1424	1106884,61	4468056,03
1425	1106883,2	4468052,73
1426	1106875,82	4468031,98
1427	1106873,78	4468023,99
1428	1106878,61	4468019,18
1429	1106881,52	4468030,22

1430	1106888,78	4468050,54
1431	1106892,05	4468058,39
1432	1106894,76	4468064,94
1433	1106895,23	4468066,03
1434	1106868,4	4468090,4
1435	1106828,84	4468054,2
1436	1106830,32	4468045,38
1437	1106862,06	4468072,76
1438	1106864,18	4468060,11
1439	1106864,18	4468060,09
1440	1106850	4468047,84
1441	1106854,3	4468043,54
1442	1106864,8	4468052,6
1443	1106864,92	4468051,13
1444	1106865,3	4468047,36
1445	1106865,93	4468040,06
1446	1106866,05	4468038,56
1447	1106866,06	4468037,97
1448	1106866,65	4468031,14
1449	1106873,3	4468024,49
1450	1106871,83	4468040,75
1451	1106871,46	4468044,78
1452	1106870,84	4468052,09
1453	1106870,45	4468056
1454	1106870,35	4468057,72
1455	1106886,36	4468072,49
1456	1106881,43	4468076,1
1457	1106869,7	4468065,26
1458	1106867,24	4468077,2
1459	1106873	4468082,25
1460	1099752,31	4468142,26
1461	1099769,19	4468127,12
1462	1099789,02	4468190,12
1463	1099770,37	4468192,3
1464	1099754,76	4468141,93
1465	1099752,31	4468142,26
1466	1099764,7	4468194,44
1467	1099758,44	4468194,27
1468	1099747,43	4468148,39
1469	1099755,73	4468194,2
1470	1099749,45	4468194,02
1471	1099740,68	4468156,87
1472	1099745,46	4468150,88
1473	1107264,16	4468240,78
1474	1107259,05	4468236,69
1475	1107266,58	4468207,22
1476	1107271,39	4468212,52
1477	1099836,53	4468236,31
1478	1099827,03	4468211,52

1479	1099848,1	4468210,56
1480	1099857,71	4468235,64
1481	1099845,48	4468235,84
1482	1099729,58	4468244,52
1483	1099725,2	4468233,09
1484	1099745,34	4468229,74
1485	1099749,72	4468241,14
1486	1107296,06	4468266,18
1487	1107290,98	4468262,14
1488	1107294,04	4468250,7
1489	1107297,89	4468233,69
1490	1107303,07	4468237,81
1491	1107299,83	4468252,16
1492	1099737,91	4468266,69
1493	1099735,8	4468260,99
1494	1099745,76	4468255,91
1495	1099753,57	4468251,61
1496	1099755,65	4468257,5
1497	1099751,18	4468260,08
1498	1107328,93	4468292,38
1499	1107316,44	4468282,42
1500	1107329,29	4468258,75
1501	1107342,22	4468267,91
1502	1107354,08	4468363,45
1503	1107349,65	4468362,77
1504	1107345,3	4468358,4
1505	1107339,01	4468352,03
1506	1107338,96	4468352,1
1507	1107338,88	4468352,03
1508	1107334,02	4468360,38
1509	1107327,7	4468359,42
1510	1107334,48	4468347,83
1511	1107330,62	4468344,28
1512	1107330,62	4468344,28
1513	1107330,61	4468344,28
1514	1107325,02	4468355,27
1515	1107327,68	4468339,23
1516	1107343,24	4468319,36
1517	1107335,67	4468334,36
1518	1107333,45	4468338,71
1519	1107333,46	4468338,72
1520	1107333,77	4468339,01
1521	1107337,44	4468342,38
1522	1107337,44	4468342,38
1523	1107339,8	4468337,73
1524	1107344,69	4468328,16
1525	1107344,68	4468328,16
1526	1107348,34	4468320,94
1527	1107364,18	4468284,66

1528	1107361,51	4468283,38
1529	1107348,88	4468308,27
1530	1107343,82	4468304,25
1531	1107353,01	4468285,59
1532	1107356,7	4468278,16
1533	1107369,29	4468287,06
1534	1107353,76	4468323,48
1535	1107349,46	4468332,1
1536	1107355,3	4468338,62
1537	1107375,17	4468321,77
1538	1107375,63	4468321,39
1539	1107380,23	4468317,49
1540	1107381,7	4468316,36
1541	1107382,03	4468319,16
1542	1107370,64	4468333,44
1543	1107357,01	4468345
1544	1107348,7	4468353,37
1545	1107354,77	4468359,45
1546	1107344,38	4468349,09
1547	1107343,17	4468347,86
1548	1107341,95	4468346,63
1549	1107346,5	4468337,81
1550	1107346,5	4468337,81
1551	1107349,39	4468340,99
1552	1107350,91	4468342,65
1	1099830,13	4461733,19
86:04:000001:28550/чзyl		
1	1110053,07	4464686,61
2	1110024,55	4464665,08
3	1109999,86	4464649,79
4	1109940,12	4464617,97
5	1109817,03	4464558,51
6	1109650,41	4464482,67
7	1109579,22	4464448,59
8	1109527,12	4464422,07
9	1109586,9	4464449,66
10	1109760,71	4464529,36
11	1109963,01	4464624,92
12	1109994,16	4464641,24
13	1110025,49	4464660,5
14	1110055,24	4464682,64
15	1110085,17	4464709,28
16	1110073,41	4464702,19
17	1110075,49	4464696,61
18	1110076,16	4464695,33
19	1110088,36	4464702,92
20	1110068,34	4464698,45
21	1110057,72	4464690,48
22	1110060,34	4464685,75

23	1110070,98	4464692,23
24	1110069,94	4464694,23
1	1110053,07	4464686,61
86:04:000001:28552/чзyl		
1	1109459,8	4464402,6
2	1109399,72	4464377,04
3	1109357,86	4464354,15
4	1109353,3	4464351,66
5	1109332,82	4464340,49
6	1109332,73	4464337,75
7	1109342,72	4464341,94
8	1109381,54	4464360,35
9	1109402,37	4464371,23
10	1109423,43	4464383,35
11	1109457,03	4464386,58
12	1109452,5	4464384,08
13	1109456,48	4464373,99
14	1109461,47	4464376,13
15	1109457,96	4464384,5
1	1109459,8	4464402,6
86:04:000001:2521/чзyl		
1	1109332,01	4464321,08
2	1109332,82	4464340,49
3	1109323,83	4464368,23
4	1109318,07	4464384,76
5	1109316,21	4464389,57
6	1109273,42	4464384,04
7	1109277,88	4464354,79
8	1109313,64	4464360,01
1	1109332,01	4464321,08
86:04:000001:25773/чзyl		
1	1106894,76	4468064,94
2	1106895,66	4468065,71
3	1106895,23	4468066,02
4	1106865,3	4468047,36
5	1106857,23	4468040,6
6	1106861,47	4468036,35
7	1106865,93	4468040,06
8	1106889,72	4468068,51
9	1106870,84	4468052,09
10	1106871,46	4468044,78
11	1106884,61	4468056,03
1	1106894,76	4468064,94
86:04:000001:28542/чзyl		
1	1106670,89	4467784,95
2	1106680,53	4467799,98
3	1106669,35	4467791,74
4	1106667,82	4467786,41
1	1106670,89	4467784,95

86:04:000001:96444/чзпI		
1	1102581,39	4466101,67
2	1102576,84	4466100,43
3	1102588,04	4466073,75
4	1102593,31	4466075,52
5	1102592,11	4466078,5
6	1102626,28	4466115,38
7	1102595,4	4466105,6
8	1102607,09	4466080,14
9	1102637,59	4466090,39
1	1102581,39	4466101,67
86:04:000001:32122/чзпI		
1	1102534,43	4466058,32
2	1102547,96	4466062,15
3	1102542,63	4466086,26
4	1102542,2	4466088,38
5	1102526,8	4466082,23
1	1102534,43	4466058,32
86:04:000001:32107/чзпI		
1	1100544,72	4465891,45
2	1100521,67	4465888,66
3	1100525,67	4465873,75
4	1100548,87	4465876,04
5	1102526,79	4466082,23
6	1102508,21	4466074,85
7	1102515,36	4466052,95
8	1102534,41	4466058,32
1	1100544,72	4465891,45
86:04:000001:26455/чзпI		
1	1100579,39	4465766,7
2	1100555,5	4465760,41
3	1100556,64	4465756,4
4	1100580,46	4465762,05
5	1101644,39	4466009,69
6	1101438,54	4465953,38
7	1100947,09	4465823,33
8	1101440,05	4465947,58
9	1101646,12	4466003,96
10	1101965,1	4466093,84
11	1101952,98	4466090,7
12	1101872,81	4466072,21
13	1101653,83	4466012,28
14	1101654,76	4466008,78
15	1101654,91	4466006,39
16	1101874,2	4466066,37
17	1101955,94	4466085,24
18	1100163,86	4465725,6
19	1100162,21	4465725,12
20	1100162,21	4465725,09

21	1100165,1	4465713,38
22	1100166,88	4465713,71
23	1100209,74	4465730,13
24	1100178,38	4465722,55
25	1100179,41	4465720,32
26	1100181	4465717,07
27	1100182,44	4465717,29
28	1100182,52	4465717,31
29	1100201,02	4465721,83
1	1100579,39	4465766,7
86:04:000001:32123/чзпI		
1	1099822,19	4465873,29
2	1099818,06	4465871,69
3	1099815,07	4465872,62
4	1099817,54	4465857,8
5	1099824,45	4465858,22
6	1099744,14	4466190,59
7	1099734,47	4466187,25
8	1099753,82	4466125,5
9	1099769,61	4466064,03
10	1099776,44	4465892,37
11	1099776,63	4465889,69
12	1099775,98	4465887,66
13	1099774,5	4465885,73
14	1099773,06	4465884,42
15	1099765,01	4465879,2
16	1099767,14	4465876,96
17	1099781,45	4465891,72
18	1099777,4	4465895,92
19	1099778,92	4466065,43
20	1099762,82	4466130,01
21	1099747,8	4466170,25
22	1099751,18	4466171,57
23	1099751,92	4466193,29
24	1099749,74	4466192,53
25	1099756,75	4466173,75
26	1099757,71	4466174,13
27	1099528,08	4467348,09
28	1099514,64	4467332,8
29	1099510,96	4467319,37
30	1099520,67	4467316,63
31	1099526,87	4467337,74
32	1099530,22	4467347,15
33	1099758,44	4468194,27
34	1099755,74	4468194,2
35	1099745,46	4468150,86
36	1099747,41	4468148,4
37	1099749,44	4468194,02
38	1099741,52	4468193,8

39	1099733,49	4468165,91
40	1099740,66	4468156,89
41	1100007,77	4465695,02
42	1099990,42	4465693,84
43	1099987,33	4465692,91
44	1099987,35	4465687,73
45	1100007,69	4465691,05
46	1099789,05	4465883,86
47	1099774,69	4465869,04
48	1099783,66	4465859,62
49	1099795,43	4465856,4
50	1099797,16	4465856,51
51	1099790,29	4465882,56
1	1099822,19	4465873,29
86:04:000001:28548/чзyl		
1	1099542,03	4467392,61
2	1099537,17	4467377,07
3	1099540,29	4467376
4	1099545,28	4467390,52
5	1099797,98	4468186,82
6	1099674,16	4467802,82
7	1099667,06	4467776,32
8	1099599,85	4467545,2
9	1099590,28	4467513,97
10	1099568,66	4467436,73
11	1099554,81	4467387,79
12	1099551,08	4467388,86
13	1099545,23	4467372,16
14	1099546,25	4467370,4
15	1099543,99	4467362,34
16	1099548,46	4467361,08
17	1099527,4	4467284,42
18	1099533,14	4467282,66
19	1099649,13	4467705,7
20	1099801,14	4468177,09
21	1099537,2	4466976,12
22	1099539,88	4466948,83
23	1099664,37	4466569,92
24	1099797,09	4466193,9
25	1099801,2	4466189,1
26	1099807,31	4466191,21
27	1099802,41	4466196,96
28	1099670,03	4466571,84
29	1099514,15	4467156,33
30	1099509,83	4467197,62
31	1099506,31	4467184,68
32	1100302,17	4465985,22
33	1100295,49	4465983,64
34	1100302,35	4465961,09

35	1100311,41	4465959,1
36	1100307,93	4465970,28
1	1099542,03	4467392,61
86:04:000001:96481/чзyl		
1	1100224,53	4466010,65
2	1100077,8	4465958,47
3	1100073,82	4465931,79
4	1100158,88	4465975,76
5	1100184,32	4465982,82
6	1100194,43	4465984,42
7	1100206,82	4465983,46
8	1100210,05	4465984,06
9	1100223,45	4465993,03
10	1100226,88	4465995,38
11	1100229,88	4465997,33
12	1100233,41	4465999,71
13	1100236,73	4466001,92
14	1100237,52	4466002,39
15	1099798,01	4465878
16	1099803,18	4465856,88
17	1099817,54	4465857,8
18	1099815,04	4465872,63
19	1099872,26	4465893,03
20	1099871,47	4465892,79
21	1099837,36	4465879,18
22	1099839,71	4465859,18
23	1099839,71	4465859,15
24	1099884,49	4465862,01
1	1100224,53	4466010,65
86:04:000001:35492/чзyl		
1	1100559,66	4465835,76
2	1100540,6	4465818,12
3	1100543,38	4465807,57
4	1100570,11	4465814,53
5	1100566,69	4465822,66
6	1100547,47	4465792,1
7	1100550,23	4465797,04
8	1100546,44	4465795,98
1	1100559,66	4465835,76
86:04:000001:6817/чзyl		
1	1099870,99	4465826,8
2	1099846,36	4465821,12
3	1099869,43	4465736,07
4	1099881,95	4465728,34
5	1099903,3	4465733,46
6	1099923,83	4465720,65
7	1099957,16	4465719,45
8	1099974,79	4465729,07
9	1099974,71	4465735,37

10	1099946,07	4465735,72
11	1099893,22	4465746,26
12	1100104,66	4465883,74
13	1100097,07	4465881,72
14	1100076,78	4465877,04
15	1100103,42	4465872,98
1	1099870,99	4465826,8
86:04:0000001:104431/чзyl		
1	1099846,36	4465821,13
2	1099870,99	4465826,83
3	1099865,13	4465852,76
4	1099838,24	4465851,06
1	1099846,36	4465821,13
86:04:0000001:28545/чзyl		
1	1099876,16	4465727,64
2	1099881,89	4465724,06
3	1099892,46	4465722,31
4	1100189,43	4465744,28
5	1100173,83	4465741,75
6	1100170,94	4465741,25
7	1100171,98	4465738,76
8	1100182,44	4465738,98
9	1100188,97	4465743,2
10	1100181,29	4465753,8
11	1100189,65	4465754,09
12	1100186,56	4465762,31
13	1099823,1	4465873,65
14	1099822,19	4465873,29
15	1099824,45	4465858,22
16	1099830,36	4465858,6
17	1100008,1	4465712,81
18	1099987,33	4465707,31
19	1099987,33	4465699,68
20	1099989,24	4465699,8
21	1100007,96	4465705,39
22	1100159,21	4465733,49
23	1100155,2	4465732,53
24	1100119,45	4465723,46
25	1100119,89	4465721,98
26	1100121,21	4465722,26
27	1100121,91	4465718,75
28	1100156,01	4465729,48
29	1100160,02	4465730,7
1	1099876,16	4465727,64
86:04:0000001:27890/чзyl		
1	1100139,83	4465752,79
2	1100147,42	4465752,82
3	1100147	4465754,41
4	1100186,21	4465763,29

5	1100155,64	4465756,36
6	1100153,07	4465755,43
7	1100153,66	4465752,84
8	1100157,9	4465752,98
9	1100178,55	4465760,47
10	1100122,03	4465739,93
11	1100140,9	4465746,8
12	1100116,39	4465746,71
1	1100139,83	4465752,79
86:04:0000001:21780/чзyl		
1	1100417,71	4464593,19
2	1100416,72	4464591,58
3	1100414,1	4464586,87
4	1100417,69	4464584,53
5	1100421,07	4464591,05
6	1099643,95	4464981,88
7	1099663,99	4464968,63
8	1099698,01	4464949,7
9	1099580,22	4465036,81
10	1099577,28	4465030,19
11	1099643,52	4464982,17
12	1099620,06	4465000,29
13	1099599,74	4465018,91
14	1100643,61	4464458,88
15	1100645,13	4464461,36
16	1100639,12	4464461,69
17	1100476,52	4464573,89
18	1100473,38	4464568,81
19	1100502,48	4464551,34
20	1100505,44	4464556,53
1	1100417,71	4464593,19
86:04:0000001:14585/чзyl		
1	1100755,63	4464491,34
2	1100751,22	4464498,69
3	1100705,65	4464471,46
4	1100710,8	4464462,54
5	1100707,79	4464462,54
6	1100709,46	4464460,21
7	1100711,27	4464457,65
1	1100755,63	4464491,34
86:04:0000001:99274/чзyl		
1	1100758,65	4464486,29
2	1100755,63	4464491,34
3	1100711,27	4464457,65
4	1100709,46	4464460,21
5	1100707,72	4464462,54
6	1100703,99	4464462,55
7	1100701,55	4464460,81
8	1100709,14	4464449,52

1	1100758,65	4464486,29
86:04:0000001:3955/чзп1		
1	1100377,06	4464508,81
2	1100386,94	4464526,39
3	1100371,38	4464536,48
4	1100360,88	4464519,73
1	1100377,06	4464508,81
86:04:0000001:17807/чзп2		
1	1100526,71	4464502,68
2	1100526,17	4464501,47
3	1100526,99	4464500,94
4	1100527,66	4464502,39
5	1100534,52	4464519,6
6	1100531,67	4464513,43
7	1100532,51	4464512,92
8	1100535,35	4464519,07
1	1100526,71	4464502,68
86:04:0000001:2492/чзп1		
1	1099343,68	4463701
2	1099345,23	4463706,33
3	1099319,56	4463709,73
4	1099305,94	4463710,56
5	1099299,92	4463711,33
6	1099290,15	4463712,34
7	1099279,83	4463698,86
8	1099298,69	4463690,68
9	1099308,59	4463706,73
1	1099343,68	4463701
86:04:0000000:1411/чзп1		
1	1099323,56	4463721,27
2	1099311,2	4463720,47
3	1099305,4	4463720,47
4	1099305,4	4463720,47
5	1099305,4	4463720,42
6	1099305,96	4463710,56
7	1099319,56	4463709,75
8	1099320,73	4463714,1
9	1099348,95	4463712,22
10	1099348,96	4463712,22
11	1099349,05	4463713,63
12	1099349,15	4463715,13
13	1099349,14	4463715,15
14	1099333,4	4463719,16
15	1099297,68	4463730,47
16	1099290,15	4463712,35
17	1099299,92	4463711,35
18	1099299,43	4463726,51
19	1099308,34	4463726,51
20	1099322,45	4463727,13

21	1099312,69	4463729,8
22	1099531,96	4463657,33
23	1099527,95	4463656,57
24	1099529,18	4463651,71
25	1099530,57	4463646,17
26	1099535,37	4463645,34
27	1099535,38	4463645,34
28	1099551,78	4463661,03
29	1099544,19	4463659,6
30	1099547,03	4463649,29
31	1099551,38	4463650,53
32	1099555,14	4463651,61
33	1099555,14	4463651,62
1	1099323,56	4463721,27
86:04:0000001:99286/чзп1		
1	1099051,68	4462247,35
2	1099051,04	4462224,92
3	1099107,69	4462223,43
4	1099124,63	4462222,43
5	1099138,92	4462220,57
6	1099178,68	4462214,22
7	1099196,99	4462212,1
8	1099214,93	4462211,05
9	1099239,35	4462211,27
10	1099244,66	4462234,02
11	1099223,97	4462229,2
12	1099211,16	4462228,75
13	1099204,76	4462229,46
14	1099204,79	4462224,83
15	1099161,89	4462226,83
16	1099109,83	4462236,45
17	1099075,64	4462239,36
18	1099075,69	4462240,57
19	1099066,13	4462240,89
20	1099065,61	4462247,25
21	1099224,19	4462589,55
22	1099222,12	4462585,51
23	1099222,43	4462578,16
24	1099222,4	4462569,76
25	1099222,05	4462561,41
26	1099221,35	4462553
27	1099218,57	4462522,28
28	1099218,09	4462515,5
29	1099217,75	4462506,16
30	1099217,65	4462494,83
31	1099219,1	4462237,07
32	1099223,01	4462237,2
33	1099225,33	4462237,76
34	1099226,23	4462256,75

35	1099224,05	4462613,37
36	1099221,08	4462607,58
37	1099221,52	4462597,99
38	1099221,64	4462598,22
39	1099224,12	4462603,05
40	1099223,79	4462655,66
41	1099219,08	4462646,43
42	1099219,65	4462635,63
43	1099223,86	4462643,58
44	1099426,93	4463073,2
45	1099417,68	4463063,97
46	1099410,81	4463038,83
47	1099405,85	4463022,79
48	1099399,67	4463007,16
49	1099392,6	4462991,93
50	1099358,22	4462925,34
51	1099352,99	4462914,49
52	1099312,94	4462827,07
53	1099300,55	4462818,22
54	1099283,54	4462784,41
55	1099268,4	4462752,37
56	1099269,42	4462751,92
57	1099240,89	4462689,59
58	1099236,22	4462680,04
59	1099229,89	4462667,62
60	1099257,3	4462714,41
61	1099294,1	4462779,24
62	1099320,26	4462831
63	1099384,51	4462967,45
64	1099422,93	4463051,12
65	1099425,94	4463062,56
66	1099465,19	4463497,14
67	1099455,45	4463492,92
68	1099447,12	4463474,84
69	1099441,72	4463442,61
70	1099447,3	4463468,1
71	1099455,69	4463470,95
72	1099455,8	4463471,28
73	1099468,72	4463489,25
74	1099462,97	4463473,44
75	1099464,86	4463474,08
76	1099465,53	4463476,24
77	1099468,08	4463480,56
78	1099522,26	4463594,38
79	1099501,47	4463564,56
80	1099488,02	4463542,02
81	1099486,33	4463538,39
82	1099484,64	4463534,78
83	1099480,04	4463547,49

84	1099477,67	4463542,15
85	1099480,23	4463539,43
86	1099481,98	4463543,2
87	1099481,91	4463543,36
88	1099473,88	4463560,65
89	1099468,4	4463551,93
90	1099473,14	4463546,92
91	1099476,61	4463554,72
92	1099490,25	4463570,95
93	1099483,2	4463554,74
94	1099485,36	4463550,2
95	1099495,46	4463566,92
96	1099483,99	4463575,8
97	1099478,48	4463567,34
98	1099479,43	4463563,78
99	1099479,89	4463562,08
100	1099485,35	4463574,74
101	1099536,47	4463623,34
102	1099539,88	4463607,77
103	1099539,9	4463607,66
104	1099542,22	4463619,72
105	1099532,11	4463639,63
106	1099534,2	4463631,11
107	1099538,49	4463634,32
108	1099538,15	4463635,58
109	1099537,23	4463638,8
110	1099535,06	4463639,16
111	1099556,65	4463645,76
112	1099552,89	4463644,7
113	1099549,41	4463643,72
114	1099548,45	4463643,44
115	1099551,26	4463634,03
116	1099559,69	4463635,41
1	1099051,68	4462247,35
86:04:000001:2428/чзп1		
1	1100919,17	4462397,86
2	1100821,54	4462377,98
3	1100817,84	4462341,91
4	1100928,48	4462358,88
1	1100919,17	4462397,86
86:04:000001:3930/чзп1		
1	1099051,68	4462247,36
2	1099065,61	4462247,25
3	1099066,13	4462240,89
4	1099075,69	4462240,58
5	1099078,09	4462303,7
6	1099052,96	4462304,74
1	1099051,68	4462247,36
86:04:000001:21790/чзп1		

1	1099809,49	4461771,37
2	1099807,35	4461777,85
3	1099804,58	4461772,34
1	1099809,49	4461771,37
86:04:0000001:17807/чзпI		
1	1099700,47	4461833,67
2	1099714,01	4461848,76
3	1099714,33	4461850,63
4	1099699,62	4461834,24
1	1099700,47	4461833,67
86:04:0000001:2416/чзпI		
1	1100754,76	4462018,52
2	1100748,85	4462015,12
3	1100750,77	4462012,02
4	1100761,01	4462003,33
5	1100759,12	4461993,14
6	1100764,84	4461970,8
7	1100772,77	4461976,39
1	1100754,76	4462018,52
86:04:0000001:21784/чзпI		
1	1100722,33	4462004,35
2	1100730,97	4462018,04
3	1100732,94	4462023,14
4	1100727,61	4462020,76
5	1100720,44	4462004,02
1	1100722,33	4462004,35
86:04:0000001:95036/чзпI		
1	1106556,37	4469954,77
2	1106563,1	4469960,62
3	1106563,09	4469960,65
4	1106564,24	4469961,64
5	1106566,67	4469963,83
6	1106564,87	4469965,92
7	1106557,89	4469973,88
8	1106549,31	4469986,18
9	1106541,54	4469995,59
10	1106534,24	4469989,68
11	1106532,02	4469987,89
12	1106541,3	4469985,24
13	1106538,81	4469976,56
14	1106533,7	4469978,05
1	1106556,37	4469954,77
86:04:0000001:106959/чзпI		
1	1099935,64	4475081,71
2	1099981,81	4475079,98
3	1099990,5	4475073,37
4	1099942,79	4475075,26
5	1098824,57	4475789,7
6	1098876,55	4475745,83

7	1098929,48	4475707,57
8	1098925,79	4475702,78
9	1098872,69	4475741,23
10	1098820,94	4475784,81
1	1099935,64	4475081,71
86:04:0000001:106960/чзпI		
1	1106447,36	4470087,01
2	1106477,49	4470066,52
3	1106494,2	4470055,8
4	1106501,1	4470044,64
5	1106493,24	4470049,23
6	1106473,96	4470061,63
7	1106439,99	4470084,73
8	1100107,21	4475037,33
9	1100144,2	4475036,59
10	1100151,73	4475030,46
11	1100102,8	4475031,42
12	1099987,42	4475040,4
13	1100042,34	4475038,67
14	1100079,57	4475037,9
15	1100082,12	4475031,84
16	1100041,59	4475032,64
17	1099996,74	4475034,1
18	1098634,84	4475907,53
19	1098672,1	4475876,87
20	1098780,68	4475782,86
21	1098991,29	4475617,12
22	1099174,4	4475480,18
23	1099307,22	4475379,07
24	1099360,71	4475336,98
25	1099511,88	4475224,3
26	1099564,44	4475185,73
27	1099680,34	4475097,55
28	1099695,36	4475086,96
29	1099719,17	4475075,16
30	1099746,24	4475065,57
31	1099784,66	4475053,54
32	1099810,44	4475048,56
33	1099829,14	4475046,12
34	1099805,45	4475043,35
35	1099782,89	4475047,72
36	1099746,94	4475058,99
37	1099716,77	4475069,64
38	1099692,06	4475081,85
39	1099678,82	4475091,05
40	1099559,89	4475181,64
41	1099508,24	4475219,44
42	1099356,72	4475332,42
43	1099305,26	4475372,84

44	1099170,44	4475475,58
45	1098989,13	4475611,14
46	1098778,26	4475776,98
47	1098670,14	4475870,66
48	1098631,12	4475902,83
1	1106447,36	4470087,01
86:04:0000001:119002/чзyl		
н1	1100099,42	4474959,77
н2	1100207,1	4474956,16
н3	1100218,83	4474975,76
н4	1100088,56	4474980,15
н5	1100075,22	4474958,75
н6	1100084,47	4474951,58
н7	1100091,31	4474946,76
н1	1100099,42	4474959,77
86:04:0000001:119003/чзyl		
1	1106473,93	4470046,74
2	1106494,66	4470034,7
3	1106495,76	4470026,49
4	1106524,22	4469995,14
5	1106517,91	4469995,64
6	1106511,59	4469990,81
7	1106503,35	4469991,63
8	1106500,8	4469991,5
9	1106499,49	4469991,42
10	1106474,75	4470017,46
11	1106472,96	4470062,3
12	1106473,95	4470061,61
13	1106493,23	4470049,21
14	1106493,9	4470048,82
15	1106494,25	4470041,99
16	1106473,43	4470054,01
17	1106470,43	4470094,15
18	1106494,14	4470055,91
19	1106478,02	4470066,27
20	1106471,71	4470070,55
1	1106473,93	4470046,74
86:04:0000001:119377/чзyl		
н1	1106396,71	4470028,58
н2	1106468,76	4469972,46
н3	1106449,35	4469958,44
н4	1106369,45	4470020,67
н5	1106268,32	4470128,6
н6	1106268,86	4470128,18
н7	1106293,2	4470080,05
н8	1106270,27	4470097,92
н9	1106259,94	4470087,7
н10	1106249,1	4470109,24
н11	1102568,09	4473435,22

н12	1102628,5	4473397,63
н13	1102692,7	4473354,02
н14	1102840,22	4473237,49
н15	1103002,24	4473079,82
н16	1103155,48	4472902,18
н17	1103614,4	4472273,34
н18	1103758,98	4472079,33
н19	1103947,32	4471850,08
н20	1104011,13	4471782,62
н21	1104196,18	4471607,87
н22	1104399,74	4471425,26
н23	1104751,77	4471155,58
н24	1105986,2	4470277,07
н25	1105924,2	4470304,76
н26	1105708,92	4470447,86
н27	1105231,72	4470786,17
н28	1104906,96	4471019,89
н29	1104906,65	4471019,4
н30	1104656,24	4471199,06
н31	1104462,26	4471347,31
н32	1104383,02	4471412,23
н33	1104197,82	4471577,88
н34	1104003	4471761,72
н35	1103938,88	4471828,37
н36	1103742,97	4472065,26
н37	1103440,12	4472472,58
н38	1103138,58	4472890,31
н39	1103051	4472996,2
н40	1102967,02	4473086,96
н41	1102832,46	4473215,3
н42	1102680	4473338,03
н43	1102613,88	4473383,37
н44	1101049,82	4474369,96
н45	1102132,94	4473704,7
н46	1102314,05	4473592,57
н47	1102296,94	4473592,44
н48	1102210,82	4473637,57
н49	1102207,93	4473633,16
н50	1102025,88	4473745,16
н51	1102025,88	4473747,11
н52	1102024,09	4473748,21
н53	1102022,4	4473747,26
н54	1101231,54	4474233,88
н55	1101037,48	4474352,32
н56	1100099,42	4474959,77
н57	1100109,75	4474959,42
н58	1100287,83	4474835,89
н59	1100872,62	4474478,09
н60	1100865,85	4474469,41

н61	1100203,3	4474874,8
н62	1100165,74	4474894,53
н63	1100091,32	4474946,76
н64	1100070,48	4474988,06
н65	1100085,98	4474976,02
н66	1100075,22	4474958,75
н67	1100059,9	4474970,7
н68	1099996,76	4475034,08
н69	1100011,92	4475033,59
н70	1100023,52	4475024,56
н71	1100010,19	4475024,98
н72	1099942,81	4475075,25
н73	1099959,46	4475074,59
н74	1100003,88	4475039,87
н75	1099987,42	4475040,41
н76	1099963,3	4475056,72
н77	1099881,32	4475086,15

н78	1099884,52	4475083,66
н79	1099879,73	4475083,85
н80	1099893,46	4475103,83
н81	1099923,72	4475102,49
н82	1099951,05	4475081,14
н83	1099935,64	4475081,72
н84	1099924	4475092,26
н85	1099916,83	4475089,9
н86	1099913,1	4475085,19
н87	1099891,98	4475101,66
н88	1098835,78	4475804,86
н89	1098886,44	4475764,44
н90	1098941,85	4475723,69
н91	1098929,48	4475707,57
н92	1098876,55	4475745,83
н93	1098824,58	4475789,7
н1	1106396,71	4470028,58

».

2. В приложении 4:

2.1. Подраздел «Перечень и сведения о площади образуемых земельных участков, в том числе возможные способы их образования» изложить в следующей редакции:

«Перечень и сведения о площади образуемых земельных участков, в том числе возможные способы их образования»

Образуемый земельный участок под строительство и эксплуатацию объекта капитального строительства, расположенного на территориях двух муниципальных образований Ханты-Мансийского автономного округа – Югры, «Обустройство Северо-Варьганского месторождения. Строительство трубопроводов» (далее – проектируемый объект) образуется путем раздела земельных участков (далее – ЗУ) с кадастровыми номерами: 86:04:0000001:31224, 86:18:0000000:4467, 86:18:0000000:4610, 86:18:0000000:4613, 86:18:0000000:4614, 86:18:0000000:4624, 86:04:0000001:14521, 86:04:0000001:21781; 86:04:0000001:21785; 86:04:0000001:21791; 86:04:0000001:25774; 86:04:0000001:26456; 86:04:0000001:28535; 86:04:0000001:28549; 86:04:0000001:28551; 86:04:0000001:28554; 86:04:0000001:117315; 86:04:0000001:117357; 86:04:0000001:119578; 86:04:0000001:119580; 86:04:0000001:119581; 86:04:0000001:30652 с сохранением исходных в измененных границах и путем образования земельных участков из земель, находящихся в государственной и муниципальной собственности.

Доступ (проход или проезд от земельных участков общего пользования) к образуемым земельным участкам осуществляется за счет земель общего пользования кадастровых кварталов 86:04:0000001, 86:18:0000000.

Площадь зоны планируемого размещения проектируемого объекта составляет 152,4815 га.

Координаты земельных участков, необходимых для размещения проектируемого объекта, в графических материалах определены в МСК-86, зона 4.

Границы территорий объектов культурного наследия в районе работ отсутствуют и их отображение на чертеже межевания не требуется.

В проекте межевания отсутствуют образуемые земельные участки, которые после образования будут относиться к территориям общего пользования или имуществу общего пользования.

В связи с отсутствием в границах проекта межевания территорий, подлежащих застройке, линии отступа от красных линий в целях определения мест допустимого размещения зданий, строений, сооружений в проекте межевания не установлены.

Изъятие земельных участков для государственных и муниципальных нужд не требуется.

Площади образуемых и изменяемых земельных участков приведены в таблице 1.

Таблица 1

Площади образуемых и изменяемых земельных участков

Объекты г. Радужный				
Кадастровый (условный) номер образуемого земельного участка	Категория земель	Испрашиваемая площадь земельного участка, га	Возможные способы образования земельных участков (далее -ЗУ)	Вид разрешенного использования
86:04:0000001:14521:ЗУ1	Земли промышленности, энергетики, транспорта, связи, радиовещания, телевидения, информатики, земли для обеспечения космической деятельности, земли обороны, безопасности и земли иного специального назначения	2,1858	Образование ЗУ путем раздела ЗУ 86:04:0000001:14521, с сохранением исходного ЗУ в измененных границах	Недропользование
86:04:0000001:14521:ЗУ2	Земли промышленности, энергетики, транспорта, связи, радиовещания, телевидения, информатики, земли для обеспечения космической деятельности, земли обороны, безопасности и земли иного специального назначения	1,8834	Образование ЗУ путем раздела ЗУ 86:04:0000001:14521, с сохранением исходного ЗУ в измененных границах	Недропользование
ИТОГО по землям промышленности:	-	4,0692	-	-
86:18:0000000:4624:ЗУ1	Земли населенных пунктов	0,3809	Образование ЗУ путем раздела ЗУ 86:18:0000000:4624, с сохранением исходного ЗУ в измененных границах	Производственная деятельность
ИТОГО по землям населенных пунктов:	-	0,3809	-	-

86:18:0000000:4467:3У1	Земли лесного фонда	0,0004	Образование ЗУ из земель, находящихся в государственной или муниципальной собственности	Строительство, реконструкция, эксплуатация линейных объектов
86:18:0000000:4610:3У1	Земли лесного фонда	0,0548	Образование ЗУ из земель, находящихся в государственной или муниципальной собственности	Строительство, реконструкция, эксплуатация линейных объектов
86:18:0000000:4613:3У1	Земли лесного фонда	0,0016	Образование ЗУ из земель, находящихся в государственной или муниципальной собственности	Строительство, реконструкция, эксплуатация линейных объектов
86:18:0000000:4614:3У1	Земли лесного фонда	0,0475	Образование ЗУ из земель, находящихся в государственной или муниципальной собственности	Строительство, реконструкция, эксплуатация линейных объектов
86:04:0000001:31224:3У11	Земли лесного фонда	4,6327	Образование ЗУ из земель, находящихся в государственной или муниципальной собственности	Строительство, реконструкция, эксплуатация линейных объектов
86:04:0000001:31224:3У12	Земли лесного фонда	0,2144	Образование ЗУ из земель, находящихся в государственной или муниципальной собственности	Строительство, реконструкция, эксплуатация линейных объектов
86:04:0000001:31224:3У13	Земли лесного фонда	21,9298	Образование ЗУ из земель, находящихся в государственной или муниципальной собственности	Строительство, реконструкция, эксплуатация линейных объектов. Заготовка древесины
ИТОГО по землям лесного фонда	-	26,8812	-	-
ИТОГО:	-	31,3313	-	-

Объекты Нижневартовского района				
Кадастровый (условный) номер образуемого земельного участка	Категория земель	Испрашиваемая площадь земельного участка, га	Возможные способы образования земельных участков	Вид разрешенного использования
86:04:0000001:30652:ЗУ1	Земли промышленности, энергетики, транспорта, связи, радиовещания, телевидения, информатики, земли для обеспечения космической деятельности, земли обороны, безопасности и земли иного специального назначения	0,0233	Образование ЗУ путем раздела ЗУ 86:04:0000001:30652, с сохранением исходного ЗУ в измененных границах	Недропользование
ИТОГО по землям промышленности:	-	0,0233	-	-
86:04:0000001:21781:ЗУ1	Земли лесного фонда	0,0269	Образование ЗУ из земель находящихся в государственной или муниципальной собственности	Строительство, реконструкция, эксплуатация линейных объектов. Заготовка древесины
86:04:0000001:21781:ЗУ2	Земли лесного фонда	0,0331	Образование ЗУ из земель находящихся в государственной или муниципальной собственности	Строительство, реконструкция, эксплуатация линейных объектов
86:04:0000001:21785:ЗУ1	Земли лесного фонда	0,0113	Образование ЗУ из земель находящихся в государственной или муниципальной собственности	Строительство, реконструкция, эксплуатация линейных объектов
86:04:0000001:21791:ЗУ1	Земли лесного фонда	0,0018	Образование ЗУ из земель находящихся в государственной или муниципальной собственности	Строительство, реконструкция, эксплуатация линейных объектов
86:04:0000001:25774:ЗУ1	Земли лесного	0,0017	Образование ЗУ из земель	Строительство,

	фонда		находящихся в государственной или муниципальной собственности	реконструкция, эксплуатация линейных объектов
86:04:0000001:26456:3У1	Земли лесного фонда	0,6862	Образование ЗУ из земель находящихся в государственной или муниципальной собственности	Строительство, реконструкция, эксплуатация линейных объектов. Заготовка древесины
86:04:0000001:28535:3У1	Земли лесного фонда	0,0155	Образование ЗУ из земель находящихся в государственной или муниципальной собственности	Строительство, реконструкция, эксплуатация линейных объектов
86:04:0000001:28549:3У1	Земли лесного фонда	1,5078	Образование ЗУ из земель находящихся в государственной или муниципальной собственности	Строительство, реконструкция, эксплуатация линейных объектов
86:04:0000001:28551:3У1	Земли лесного фонда	0,3790	Образование ЗУ из земель находящихся в государственной или муниципальной собственности	Строительство, реконструкция, эксплуатация линейных объектов
86:04:0000001:28554:3У1	Земли лесного фонда	0,0353	Образование ЗУ из земель находящихся в государственной или муниципальной собственности	Строительство, реконструкция, эксплуатация линейных объектов
86:04:0000001:28554:3У2	Земли лесного фонда	0,0104	Образование ЗУ из земель находящихся в государственной или муниципальной собственности	Строительство, реконструкция, эксплуатация линейных объектов
86:04:0000001:31224:3У1	Земли лесного фонда	0,7325	Образование ЗУ из земель находящихся в государственной или муниципальной собственности	Строительство, реконструкция, эксплуатация линейных объектов
86:04:0000001:31224:3У2	Земли лесного фонда	2,4285	Образование ЗУ из земель находящихся в государственной	Строительство, реконструкция,

			или муниципальной собственности	эксплуатация линейных объектов. Заготовка древесины
86:04:0000001:31224:3У3	Земли лесного фонда	3,9681	Образование ЗУ из земель находящихся в государственной или муниципальной собственности	Строительство, реконструкция, эксплуатация линейных объектов. Заготовка древесины
86:04:0000001:31224:3У4	Земли лесного фонда	1,3196	Образование ЗУ из земель находящихся в государственной или муниципальной собственности	Строительство, реконструкция, эксплуатация линейных объектов. Заготовка древесины
86:04:0000001:31224:3У5	Земли лесного фонда	3,8741	Образование ЗУ из земель находящихся в государственной или муниципальной собственности	Строительство, реконструкция, эксплуатация линейных объектов. Заготовка древесины
86:04:0000001:31224:3У6	Земли лесного фонда	4,3904	Образование ЗУ из земель находящихся в государственной или муниципальной собственности	Строительство, реконструкция, эксплуатация линейных объектов. Заготовка древесины
86:04:0000001:31224:3У7	Земли лесного фонда	3,5001	Образование ЗУ из земель находящихся в государственной или муниципальной собственности	Строительство, реконструкция, эксплуатация линейных объектов. Заготовка древесины
86:04:0000001:31224:3У8	Земли лесного фонда	22,3100	Образование ЗУ из земель находящихся в государственной или муниципальной собственности	Строительство, реконструкция, эксплуатация линейных объектов. Заготовка древесины
86:04:0000001:31224:3У9	Земли лесного	0,0059	Образование ЗУ из земель	Строительство,

	фонда		находящихся в государственной или муниципальной собственности	реконструкция, эксплуатация линейных объектов
86:04:0000001:31224:3У10	Земли лесного фонда	21,4754	Образование ЗУ из земель находящихся в государственной или муниципальной собственности	Строительство, реконструкция, эксплуатация линейных объектов. Заготовка древесины
86:04:0000001:31224:3У14	Земли лесного фонда	0,1966	Образование ЗУ из земель находящихся в государственной или муниципальной собственности	Строительство, реконструкция, эксплуатация линейных объектов
86:04:0000001:31224:3У15	Земли лесного фонда	0,4701	Образование ЗУ из земель находящихся в государственной или муниципальной собственности	Строительство, реконструкция, эксплуатация линейных объектов
86:04:0000001:31224:3У16	Земли лесного фонда	0,3525	Образование ЗУ из земель находящихся в государственной или муниципальной собственности	Строительство, реконструкция, эксплуатация линейных объектов
86:04:0000001:31224:3У17	Земли лесного фонда	0,1086	Образование ЗУ из земель находящихся в государственной или муниципальной собственности	Строительство, реконструкция, эксплуатация линейных объектов
86:04:0000001:31224:3У18	Земли лесного фонда	0,5709	Образование ЗУ из земель находящихся в государственной или муниципальной собственности	Строительство, реконструкция, эксплуатация линейных объектов. Заготовка древесины
86:04:0000001:31224:3У19	Земли лесного фонда	0,0934	Образование ЗУ из земель находящихся в государственной или муниципальной собственности	Строительство, реконструкция, эксплуатация линейных объектов
86:04:0000001:31224:3У20	Земли лесного	0,5519	Образование ЗУ из земель	Строительство,

	фонда		находящихся в государственной или муниципальной собственности	реконструкция, эксплуатация линейных объектов. Заготовка древесины
86:04:0000001:31224:3У1	Земли лесного фонда	0,0165	Образование ЗУ из земель находящихся в государственной или муниципальной собственности	Строительство, реконструкция, эксплуатация линейных объектов
86:04:0000001:117315:3У1	Земли лесного фонда	0,0319	Образование ЗУ из земель находящихся в государственной или муниципальной собственности	Строительство, реконструкция, эксплуатация линейных объектов
86:04:0000001:117357:3У1	Земли лесного фонда	0,0134	Образование ЗУ из земель находящихся в государственной или муниципальной собственности	Строительство, реконструкция, эксплуатация линейных объектов
86:04:0000001:119578:3У1	Земли лесного фонда	0,0121	Образование ЗУ из земель находящихся в государственной или муниципальной собственности	Строительство, реконструкция, эксплуатация линейных объектов
86:04:0000001:119580:3У1	Земли лесного фонда	0,4081	Образование ЗУ из земель находящихся в государственной или муниципальной собственности	Строительство, реконструкция, эксплуатация линейных объектов
86:04:0000001:119581:3У1	Земли лесного фонда	0,0363	Образование ЗУ из земель находящихся в государственной или муниципальной собственности	Строительство, реконструкция, эксплуатация линейных объектов
ИТОГО по землям лесного фонда:	-	69,5759	-	-
ИТОГО:	-	69,5992	-	-

2.2. Подраздел «Вид разрешенного использования образуемых земельных участков в соответствии с проектом планировки территории» изложить в следующей редакции:

«Вид разрешенного использования образуемых земельных участков, предназначенных для размещения линейных объектов и объектов капитального строительства, проектируемых в составе линейного объекта, а также существующих земельных участков, занятых линейными объектами и объектами капитального строительства, входящими в состав линейных объектов, в соответствии с проектом планировки территории

Виды разрешенного использования земельных участков с категориями «земли промышленности» и «земли населенных пунктов» устанавливаются «производственная деятельность» (код 6.0), «недропользование» (код 6.1) в соответствии с классификатором видов разрешенного использования земельных участков, утвержденным приказом Федеральной службы государственной регистрации, кадастра и картографии от 10 ноября 2020 года № П/0412.

Виды разрешенного использования лесов для земельных участков лесного фонда устанавливаются в соответствии со статьей 25 Лесного кодекса Российской Федерации – «заготовка древесины», «строительство, реконструкция, эксплуатация линейных объектов».

».

Врио директора Департамента
пространственного развития
и архитектуры автономного округа –
главного архитектора



Е.Г.Силина