



ПРАВИТЕЛЬСТВО САНКТ-ПЕТЕРБУРГА

ПОСТАНОВЛЕНИЕ от23.05.2017№ 384

О внесении изменений в постановление
Правительства Санкт-Петербурга
от 17.04.2014 № 266

В целях реализации Федерального закона «О рекламе» Правительство Санкт-Петербурга

ПОСТАНОВЛЯЕТ:

1. Внести изменение в постановление Правительства Санкт-Петербурга от 17.04.2014 № 266 «Об утверждении Схемы размещения рекламных конструкций на земельных участках независимо от форм собственности, а также на зданиях или ином недвижимом имуществе, находящихся в государственной собственности Санкт-Петербурга», изложив приложение к постановлению в редакции согласно приложению к настоящему постановлению.

2. Контроль за выполнением постановления возложить на вице-губернатора Санкт-Петербурга - руководителя Администрации Губернатора Санкт-Петербурга Говорунова А.Н.

Губернатор
Санкт-Петербурга



Г.С.Полтавченко







Приложение
к постановлению
Правительства Санкт-Петербурга
от 23.05.2017 № 384

**СХЕМА РАЗМЕЩЕНИЯ РЕКЛАМНЫХ КОНСТРУКЦИЙ
НА ЗЕМЕЛЬНЫХ УЧАСТКАХ НЕЗАВИСИМО ОТ ФОРМ СОБСТВЕННОСТИ,
А ТАКЖЕ НА ЗДАНИЯХ ИЛИ ИНОМ НЕДВИЖИМОМ ИМУЩЕСТВЕ,
НАХОДЯЩИХСЯ В ГОСУДАРСТВЕННОЙ СОБСТВЕННОСТИ САНКТ-ПЕТЕРБУРГА**

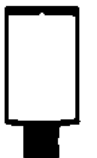
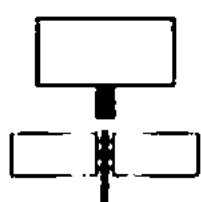
РАЗДЕЛ 1. ВИД И ТИПЫ РЕКЛАМНЫХ КОНСТРУКЦИЙ, ДОПУСТИМЫХ К УСТАНОВКЕ НА ЗЕМЕЛЬНЫХ УЧАСТКАХ НЕЗАВИСИМО ОТ ФОРМ СОБСТВЕННОСТИ

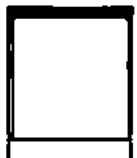
1.1. Вид рекламных конструкций – отдельно стоящие рекламные конструкции – щиты, стенды и иные технические объекты стабильного территориального размещения, устанавливаемые на отдельно стоящих опорах на земельных участках

1.2. Типы отдельно стоящих рекламных конструкций

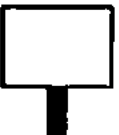
№ п/п	Наименование рекламных конструкций	Характеристики рекламных конструкций	Графическое изображение рекламных конструкций (примерное)	№ п/п	Наименование рекламных конструкций	Характеристики рекламных конструкций	Графическое изображение рекламных конструкций (примерное)
1	2	3	4	1	2	3	4
1	Лайтпостер	Рекламная конструкция с двумя информационными полями Размер одного информационного поля составляет 1,2 × 1,8 м		6	Билборд (Т-образный билборд)	Рекламная конструкция с одним, двумя или четырьмя (Т-образный билборд) информационными полями. Размер одного информационного поля составляет 6,0 × 3,0 м	
2	Лайтпостер, совмещенный с павильоном ожидания городского пассажирского транспорта (далее – ЛПОГТ)	Рекламная конструкция, с двумя информационными полями, совмещенная с павильоном ожидания городского пассажирского транспорта Размер одного информационного поля составляет 1,2 × 1,8 м		7	Суперсайт	Рекламная конструкция с одним или двумя информационными полями. Размер одного информационного поля составляет 12,0 × 5,0 м или 15,0 × 5,0 м	
3	Театральный афишный стенд (далее – ТАС)	Рекламная конструкция с одним информационным полем. Размер информационного поля составляет, 1,8 × 1,8 м		8	Дисплей	Рекламная конструкция с одним или двумя информационными полями представляющая из себя единый конструктив, состоящий из светодиодных модулей, позволяющий демонстрировать рекламу как в статичном, так и динамичном режиме. Размер одного информационного поля составляет не более 75 кв. м	
4	Туба	Цилиндрическая рекламная конструкция с тремя информационными полями. Размер одного информационного поля составляет 1,4 × 3,0 м		9	Имиджевая рекламная конструкция	Имиджевая рекламная конструкция – отдельно стоящая рекламная конструкция с одним или двумя информационными полями. Высота рекламной конструкции – до 18 м включительно. Размер одного информационного поля составляет не более 167 кв. м	
5	Ситиборд	Рекламная конструкция с одним или с двумя информационными полями. Размер одного информационного поля составляет 3,6 × 2,6 м					

На информационных полях рекламных конструкций, указанных в пунктах 1, 2, 5-9 таблицы раздела, изображение может быть статичным либо изменяющимся в зависимости от условий договора на установку и эксплуатацию рекламных конструкций.

ВОЗМОЖНЫЕ ТЕХНОЛОГИИ СМЕНЫ ИЗОБРАЖЕНИЙ:

тривижи (смена изображения достигается путем одновременного поворота параллельно установленным призм).

скроллер и другие технологии автоматической смены изображений.

РАЗДЕЛ 2. ЦВЕТА КОНСТРУКТИВНЫХ ЭЛЕМЕНТОВ И ОБРАМЛЕНИЯ ОТДЕЛЬНО СТОЯЩИХ РЕКЛАМНЫХ КОНСТРУКЦИЙ

Наименование рекламной конструкции	Цвет*
ЛАЙТПОСТЕР	Цвет обрамления: RAL 7024 Цвет опоры: RAL 7024
ЛПОГТ	Цвет обрамления: RAL 7023 Цвет опоры: RAL 7023
ТАС	Цвет обрамления: RAL 7024 Цвет опоры: RAL 7024
ТУМБА	Цвет обрамления: RAL 7024 Цвет опоры: RAL 7024
СИТИБОРД	Цвет обрамления: RAL 7023 Цвет опоры: RAL 7023

Наименование рекламной конструкции	Цвет*
БИЛБОРД, Т-ОБРАЗНЫЙ БИЛБОРД	Цвет обрамления: RAL 7035 Цвет опоры: RAL 7035
СУПЕРСАЙТ	Цвет обрамления: RAL 7035 Цвет опоры: RAL 7035
ДИСПЛЕЙ	Цвет обрамления: RAL 7024 Цвет опоры: RAL 7024
ИМИДЖЕВАЯ РЕКЛАМНАЯ КОНСТРУКЦИЯ	Цвет обрамления: RAL 7023

* Цвет RAL или аналог в другой цветовой системе

РАЗДЕЛ 3. ТЕХНИЧЕСКОЕ ОПИСАНИЕ РЕКЛАМНЫХ КОНСТРУКЦИЙ

3.1 ТЕХНИЧЕСКОЕ ОПИСАНИЕ РЕКЛАМНОЙ КОНСТРУКЦИИ ТИПА «ЛАЙТПОСТЕР» 1,2 × 1,8 М

3.1 Рекламная конструкция «Лайтпостер» 1,2 × 1,8 м. Общие сведения

ЭСКИЗ

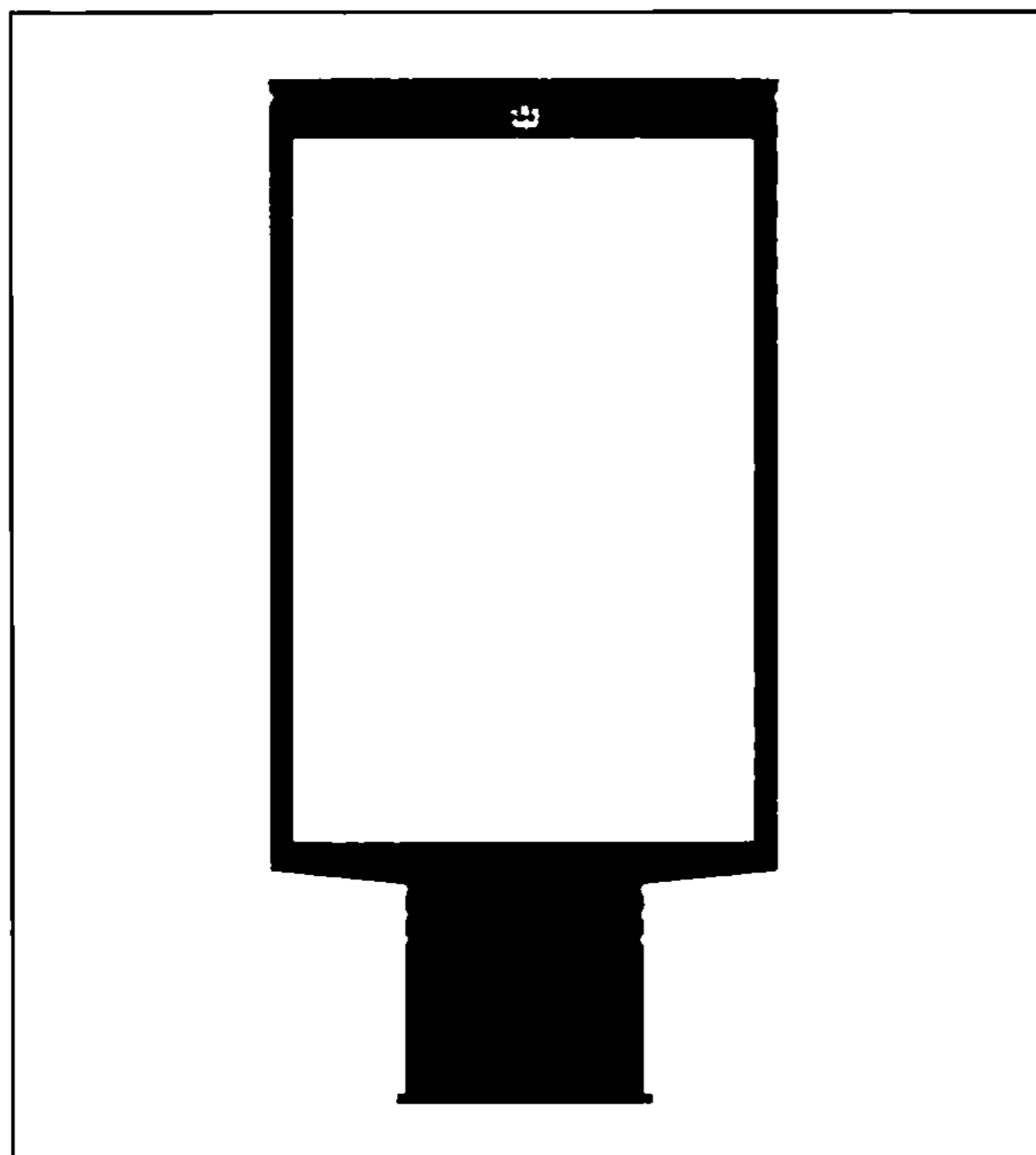

ТЕХНИЧЕСКОЕ ОПИСАНИЕ

Лайтпостеры (Сити-форматы) – двухсторонние рекламные конструкции малого формата с двумя информационными полями, располагаемые на тротуарах или на прилегающих к тротуарам газонах.

Основные характеристики рекламной конструкции:

Размер информационного поля: 1,2 × 1,8 м.

Декоративное обрамление конструкции должно быть выполнено из различных безопасных материалов (алюминиевый профиль или оцинкованная сталь, пластик).

ЦВЕТОВОЕ РЕШЕНИЕ*:

Цвет обрамления: ■■■■ RAL 7024;

Цвет поры: ■■■■ RAL 7024.

ВОЗМОЖНЫЕ ТЕХНОЛОГИИ СМЕНЫ ИЗОБРАЖЕНИЙ:

Замена бумажных плакатов.

Скроллерный механизм смены изображений.

ОСВЕЩЕНИЕ РЕКЛАМНОГО ИЗОБРАЖЕНИЯ:

Рекламная конструкция подсвечивается при помощи внутреннего освещения люминесцентными лампами либо светодиодной подсветкой.

СПОСОБ ПОКРАСКИ ЭЛЕМЕНТОВ КОНСТРУКЦИЙ: полимерно-порошковое покрытие толщиной от 50 до 175 мкм.

* Цвет RAL или аналог в другой цветовой системе

3.1 Рекламная конструкция «Лайтпостер» 1,2 × 1,8 м. Пример исполнения

РАЗМЕРЫ И ОБОЗНАЧЕНИЯ

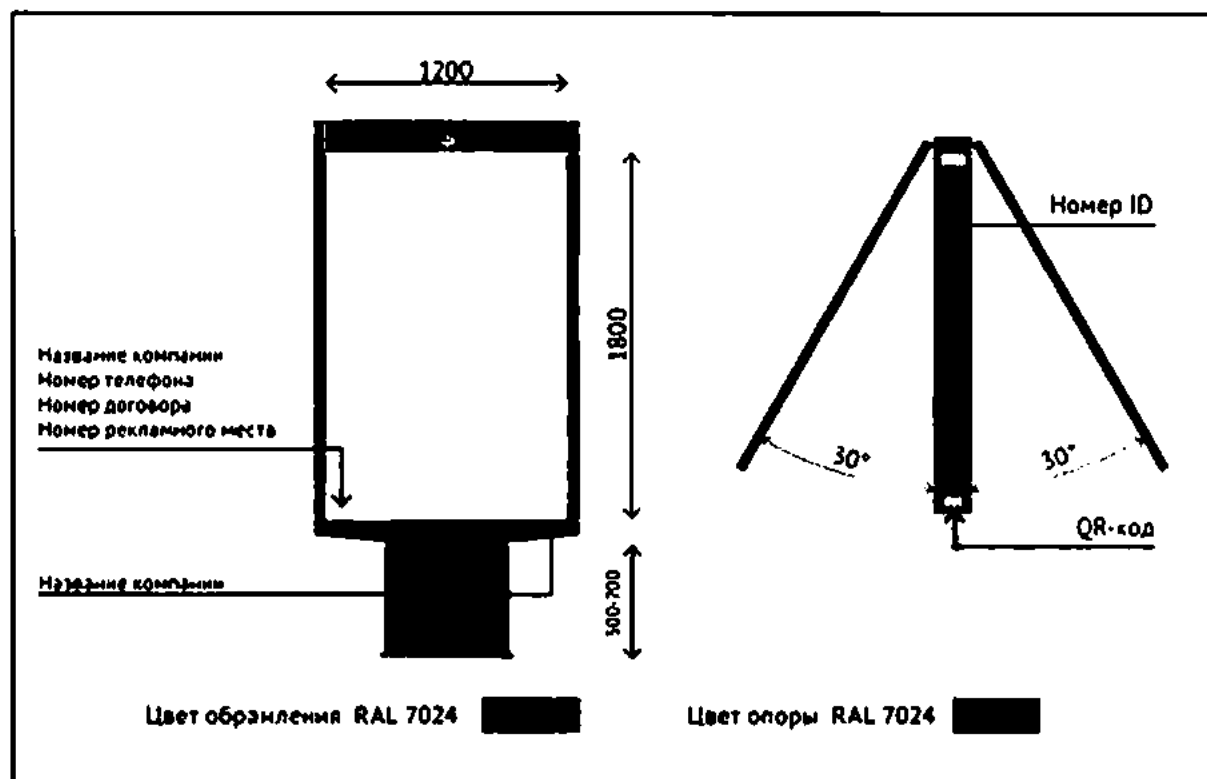

ВАРИАНТЫ КОНСТРУКЦИИ

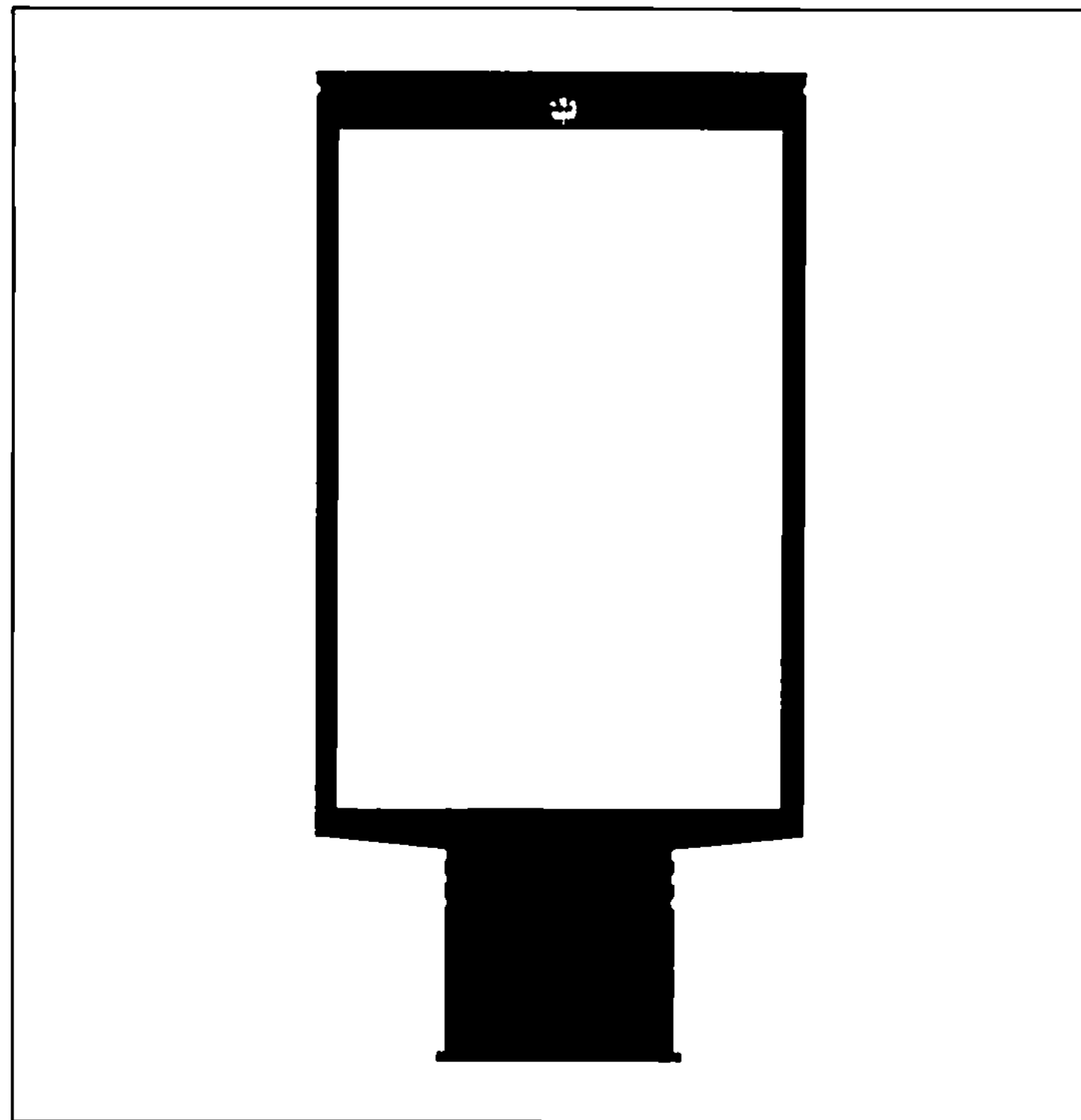

РАЗМЕРЫ МАРКИРОВКИ

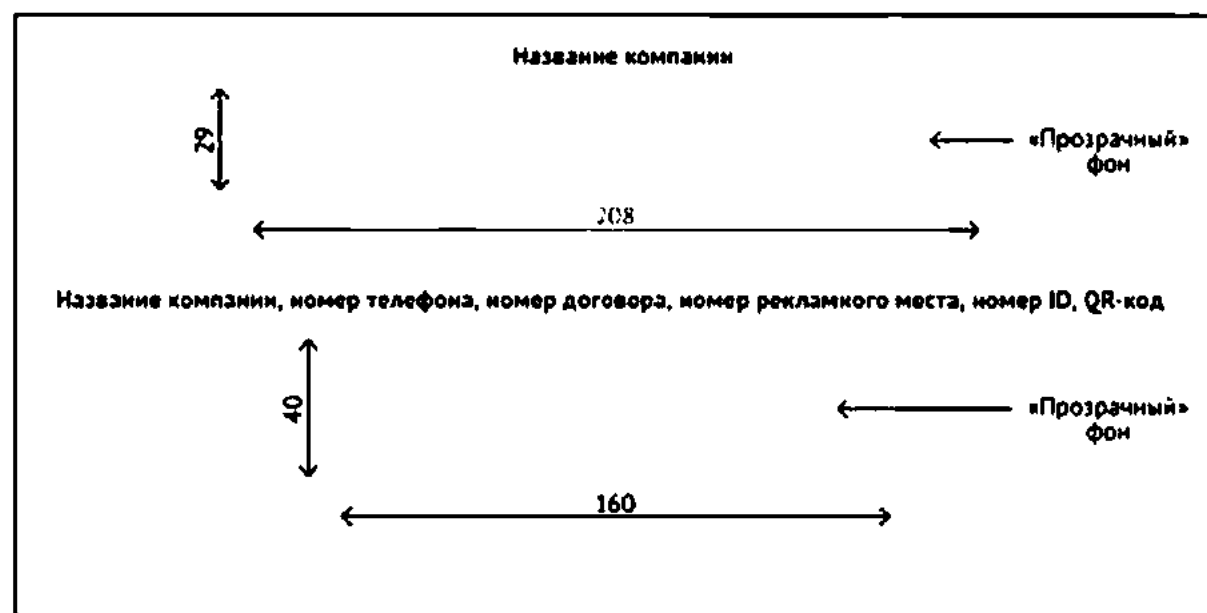

Обозначения

Лайтпостер

3.2 ТЕХНИЧЕСКОЕ ОПИСАНИЕ РЕКЛАМНОЙ КОНСТРУКЦИИ ТИПА «ЛПОГТ» 1,2 × 1,8 М

3.2 Рекламная конструкция «ЛПОГТ» 1,2 × 1,8 м. Общие сведения

ЭСКИЗ

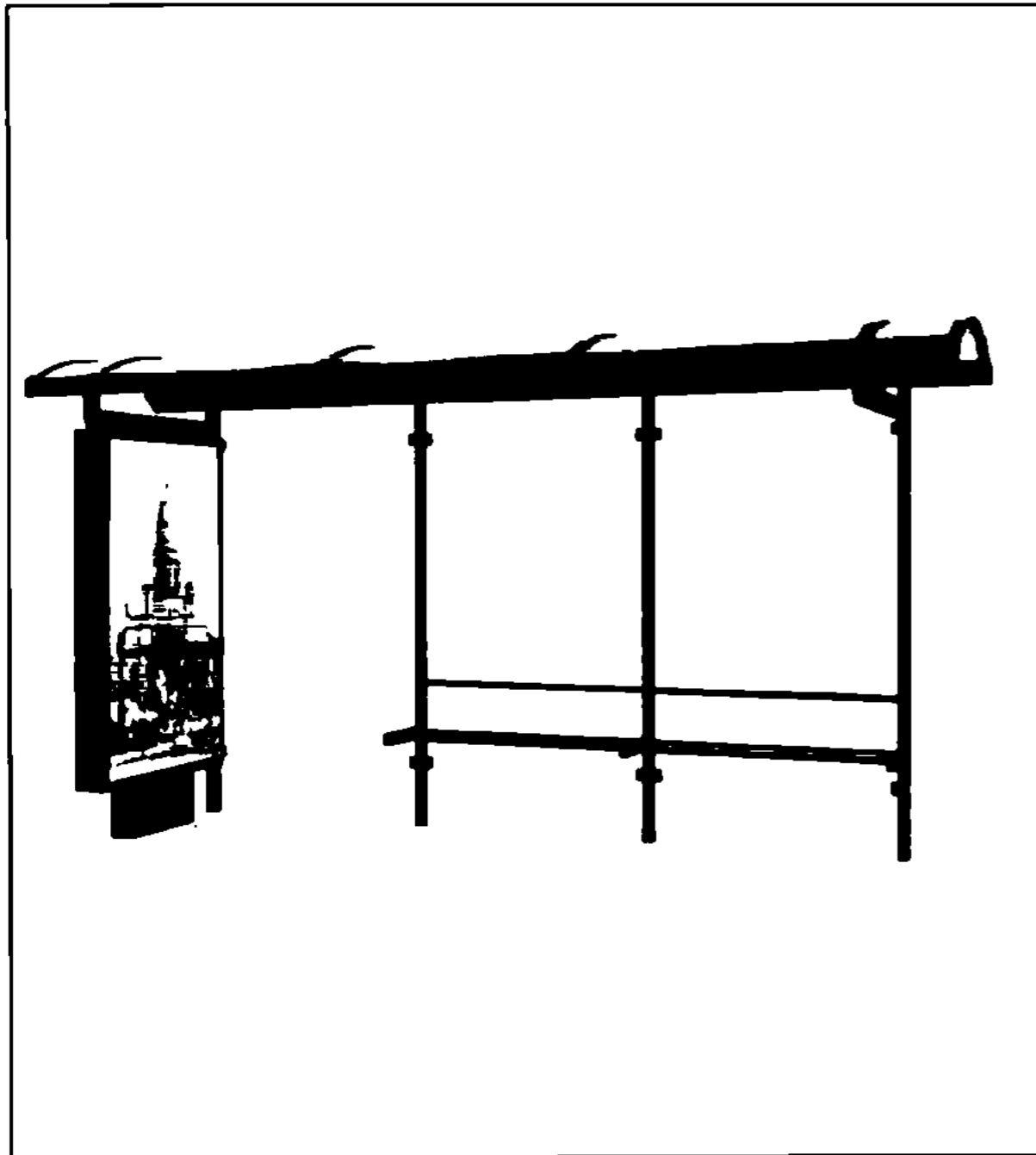

ТЕХНИЧЕСКОЕ ОПИСАНИЕ

ЛПОГТ – рекламные конструкции на остановочных пунктах наземного городского транспорта общего пользования - рекламные конструкции малого формата, монтируемые на конструктивных элементах остановочных пунктов наземного городского транспорта общего пользования.

Основные характеристики рекламной конструкции:

Размер информационного поля: 1,2 × 1,8 м.

Декоративное обрамление конструкции должно быть выполнено из различных безопасных материалов (алюминиевый профиль или оцинкованная сталь, пластик).

ЦВЕТОВОЕ РЕШЕНИЕ*:

Цвет обрамления: ■■■■■ RAL 7023.

Цвет опоры: ■■■■■ RAL 7023.

ВОЗМОЖНЫЕ ТЕХНОЛОГИИ СМЕНЫ ИЗОБРАЖЕНИЯ:

Замена бумажных плакатов.

Скроллерный механизм смены изображений

ОСВЕЩЕНИЕ РЕКЛАМНОГО ИЗОБРАЖЕНИЯ:

Рекламная конструкция подсвечивается при помощи внутреннего освещения люминесцентными лампами либо светодиодной подсветкой.

СПОСОБ ПОКРАСКИ ЭЛЕМЕНТОВ КОНСТРУКЦИЙ: полимерно-порошковое покрытие толщиной от 50 до 175 мкм.

* Цвет RAL или аналог в другой цветовой системе

3.2 Рекламная конструкция «ЛПОГТ» 1,2 × 1,8 м. Пример исполнения

РАЗМЕРЫ И ОБОЗНАЧЕНИЯ

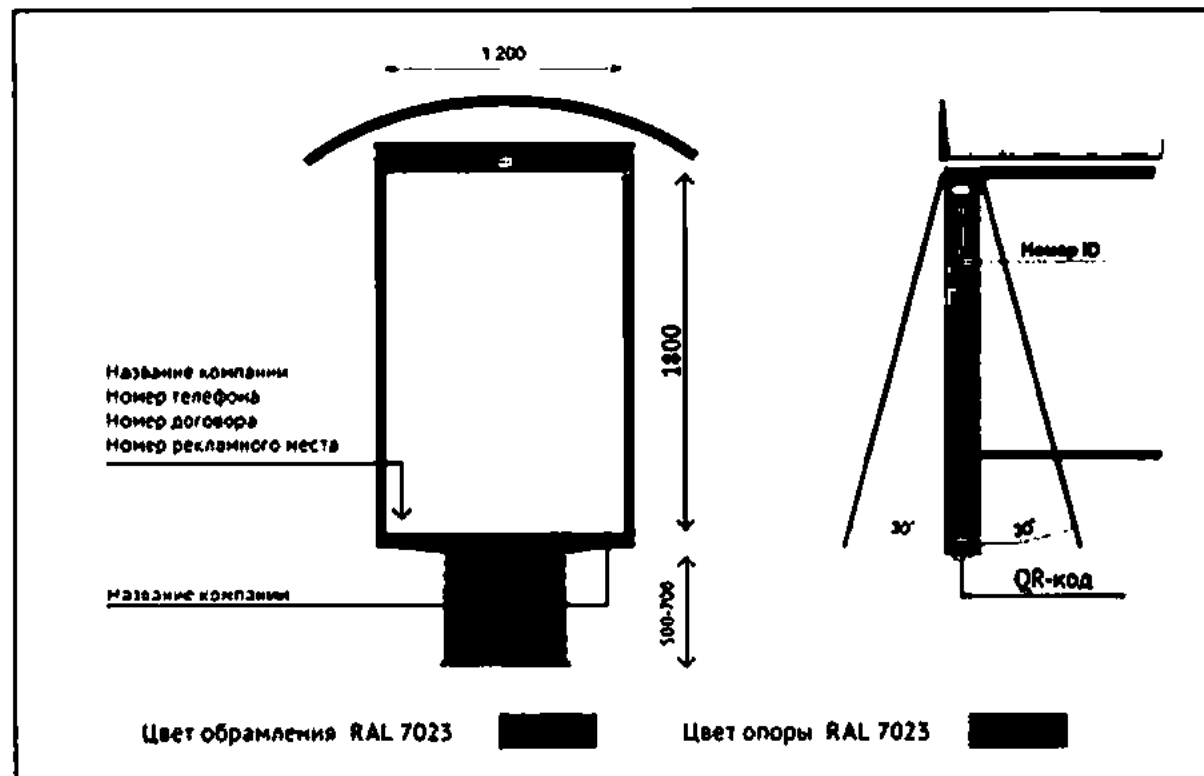

РАЗМЕР МАРКИРОВКИ

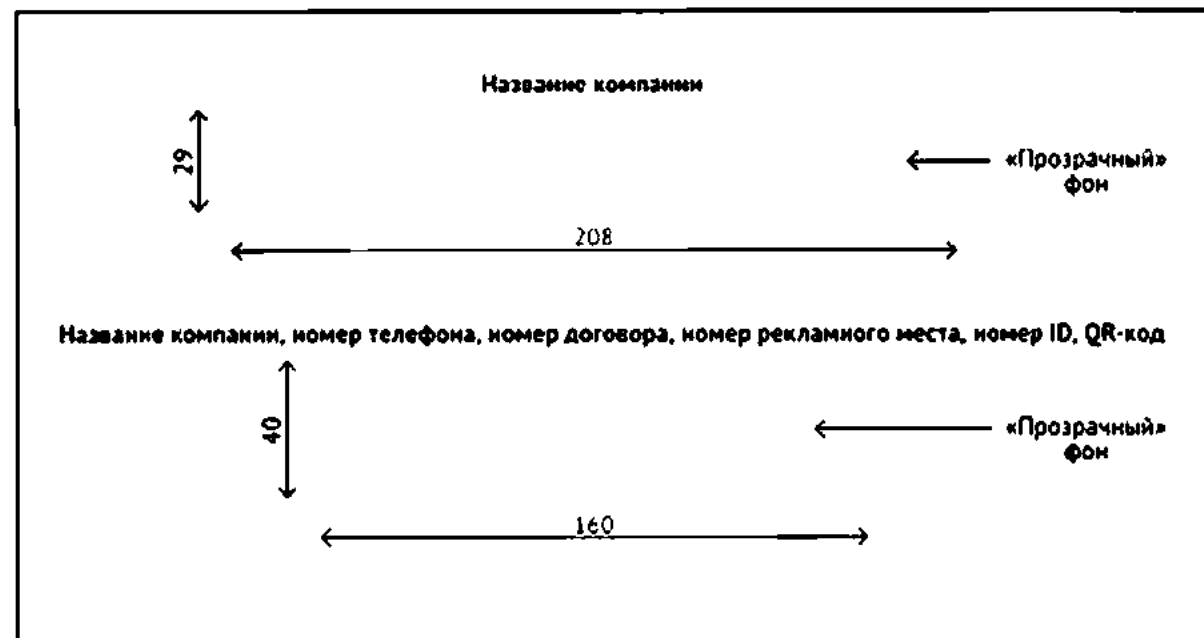

Обозначения

ВАРИАНТЫ КОНСТРУКЦИИ

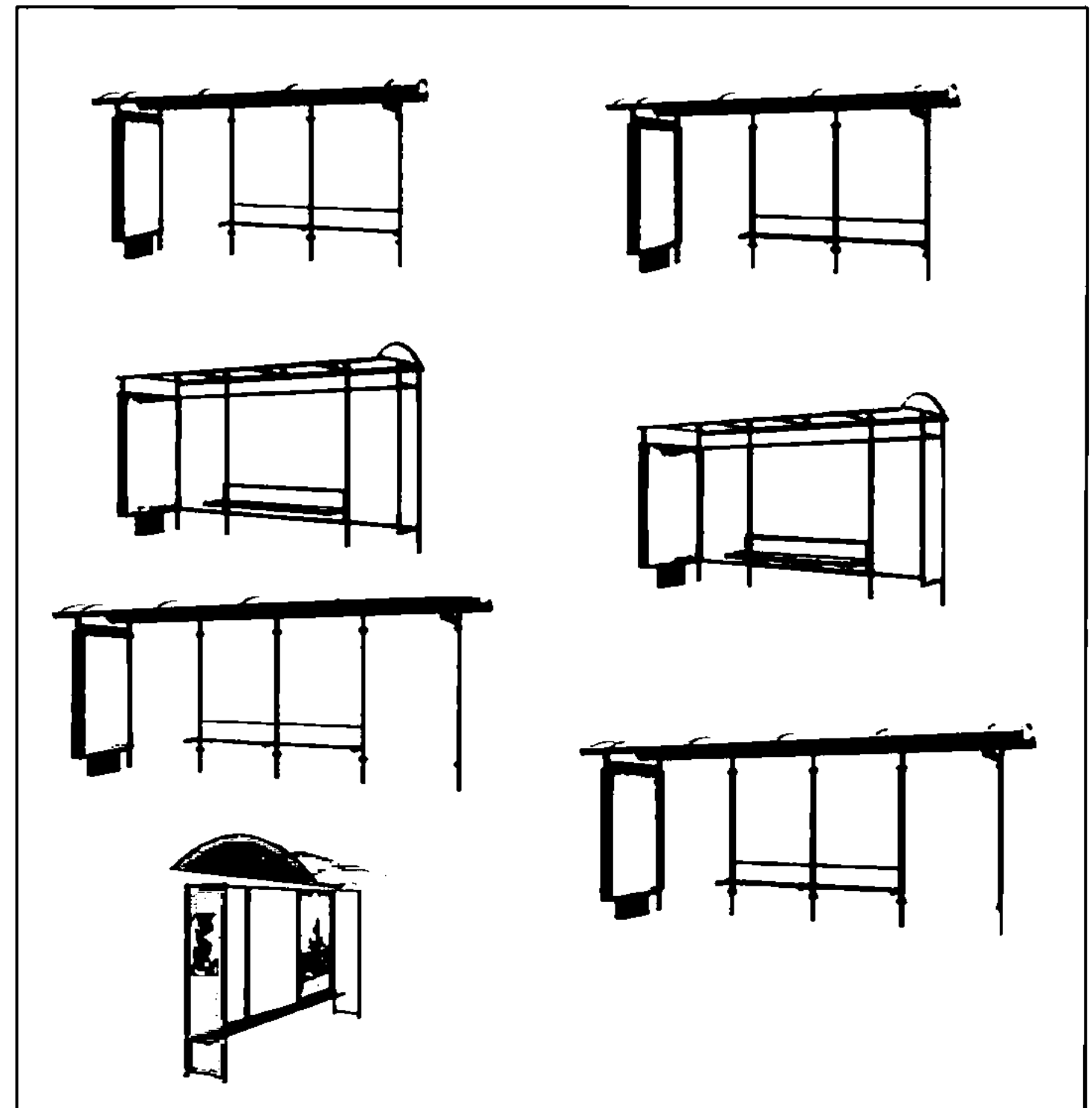

ЛПОГТ

3.3 ТЕХНИЧЕСКОЕ ОПИСАНИЕ РЕКЛАМНОЙ КОНСТРУКЦИИ ТИПА «ТАС» 1,8 × 1,8 М

3.3 Рекламная конструкция «ТАС» 1,8 × 1,8 м. Общие сведения

ЭСКИЗ

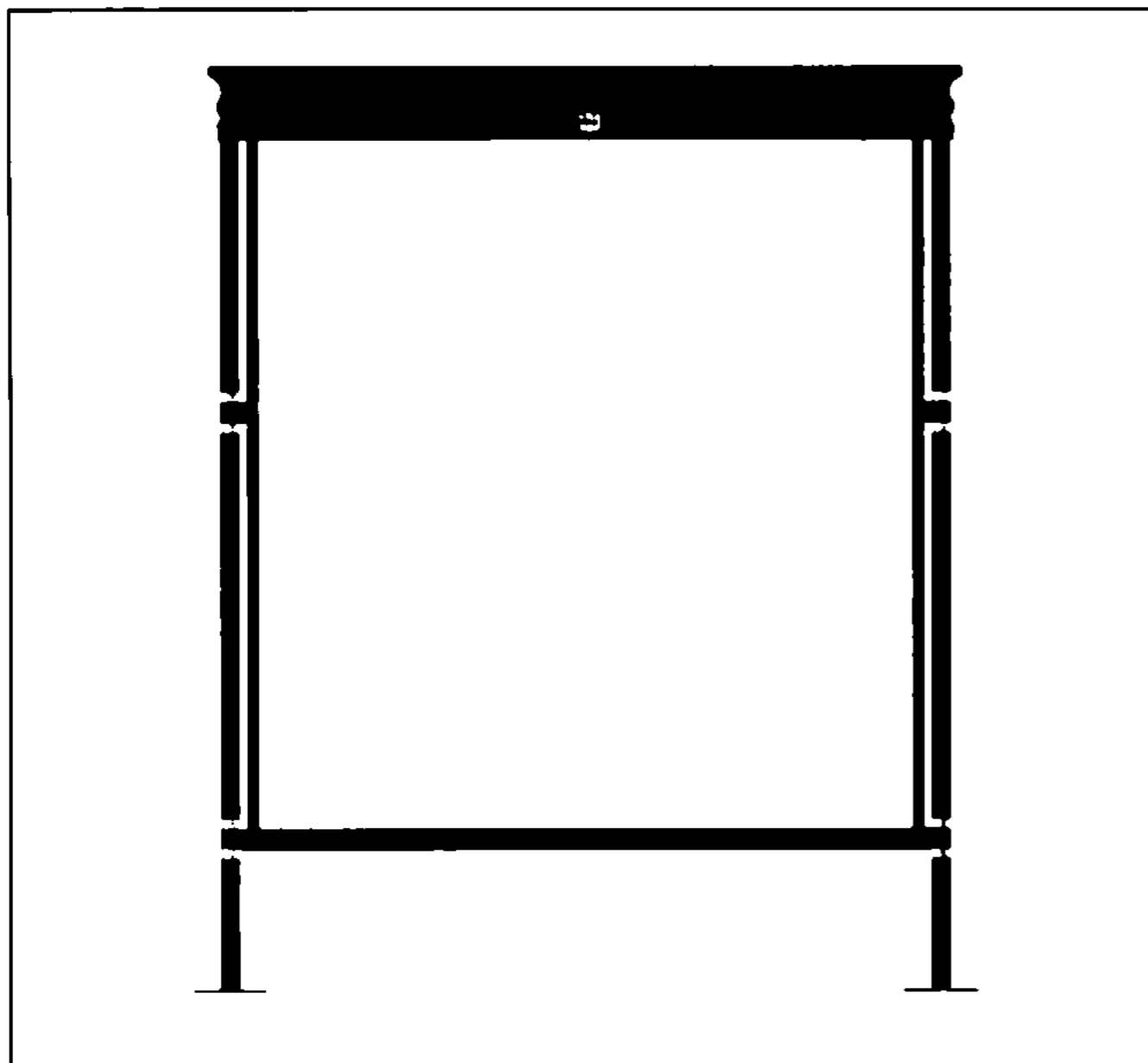

ТЕХНИЧЕСКОЕ ОПИСАНИЕ

ТАС – рекламные конструкции малого формата, с одним информационным полем, располагаемые на тротуарах или на прилегающих к тротуарам газонах.

Основные характеристики рекламной конструкции:

Размер информационного поля: 1,8 × 1,8 м.

Опоры конструкции: стальные.

Информационное поле: оцинкованная сталь.

ЦВЕТОВОЕ РЕШЕНИЕ*:

Цвет обрамления: ██████ RAL 7024.

Цвет опоры: ██████ RAL 7024.

ВОЗМОЖНЫЕ ТЕХНОЛОГИИ СМЕНЫ ИЗОБРАЖЕНИЙ:

Замена бумажных плакатов.

НЕСВЕТОВАЯ РЕКЛАМНАЯ КОНСТРУКЦИЯ

СПОСОБ ПОКРАСКИ ЭЛЕМЕНТОВ КОНСТРУКЦИЙ: полимерно-порошковое покрытие толщиной от 50 до 175 мкм.

* Цвет RAL или аналог в другой цветовой системе

3.3 Рекламная конструкция «ТАС» 1,8 × 1,8 м. Пример исполнения

РАЗМЕРЫ И ОБОЗНАЧЕНИЯ

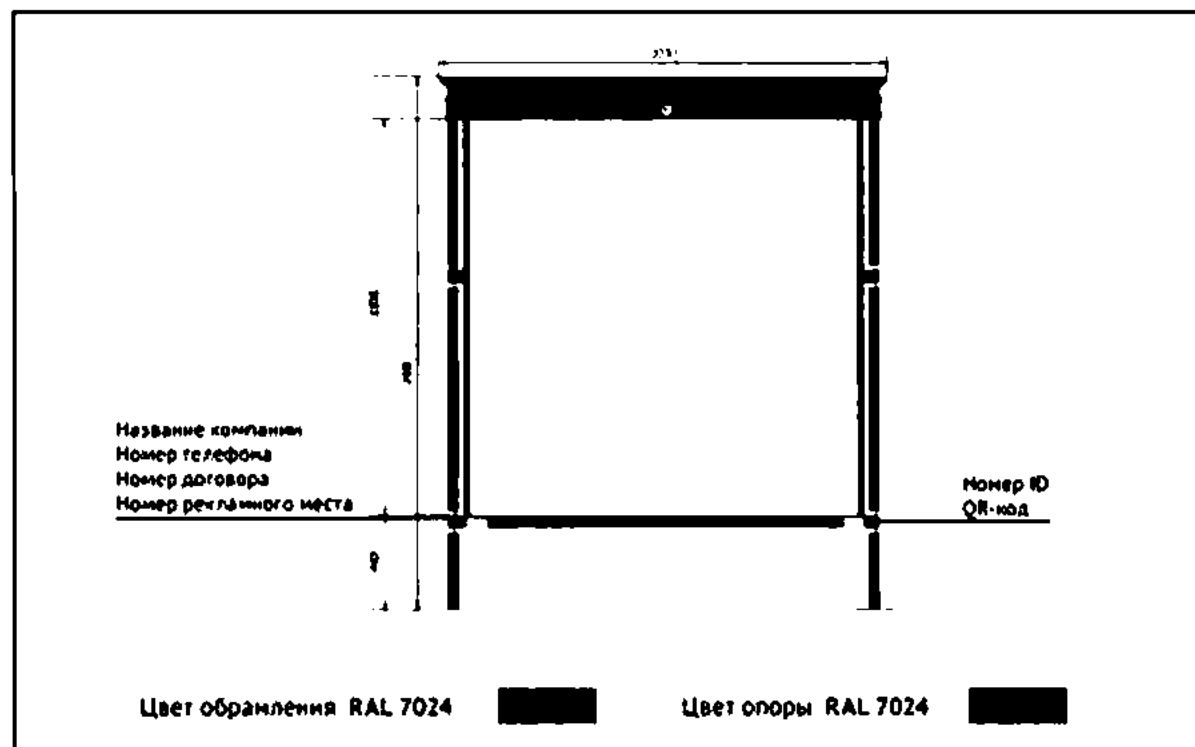

ВАРИАНТЫ КОНСТРУКЦИИ

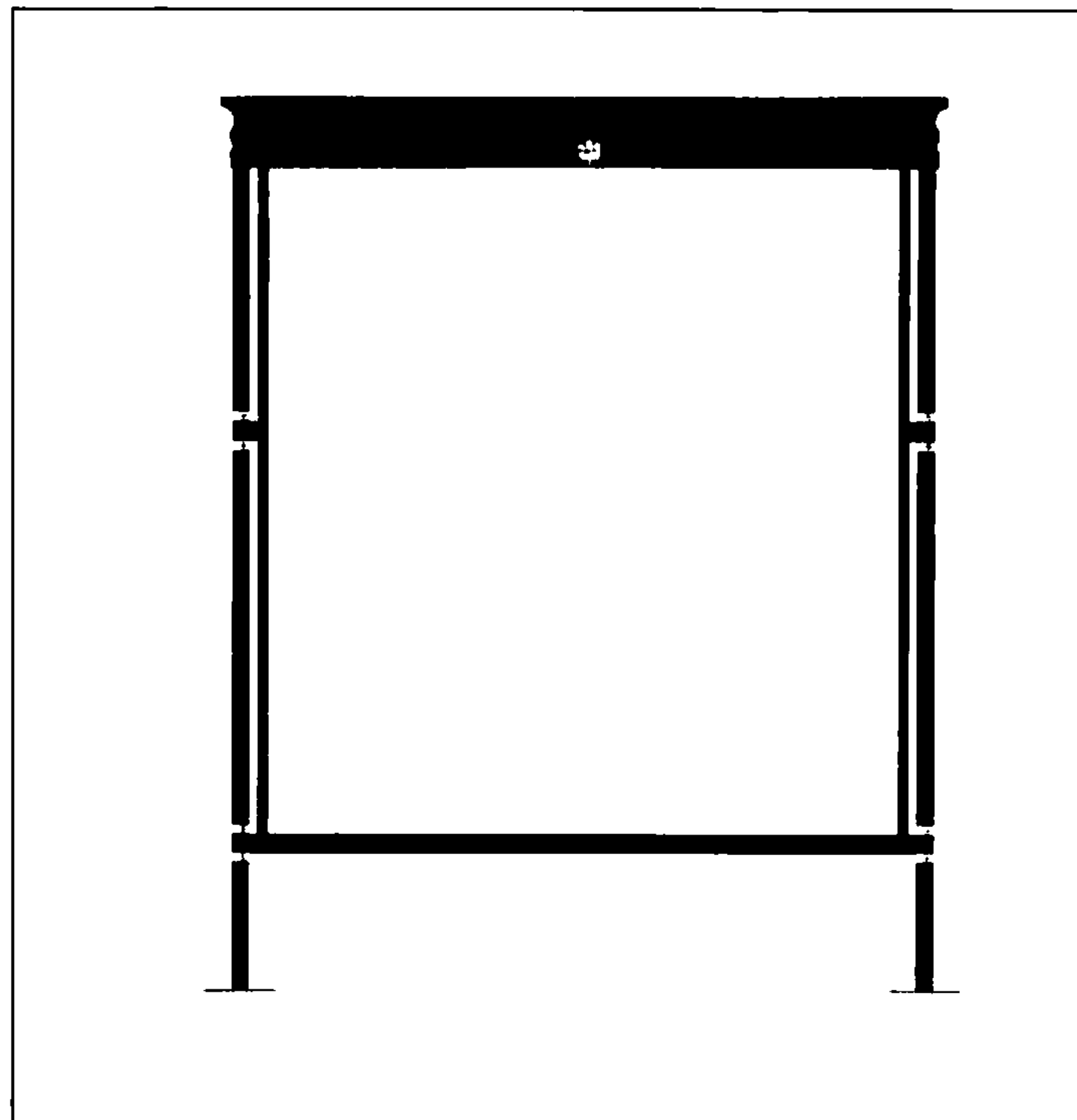

РАЗМЕРЫ МАРКИРОВКИ

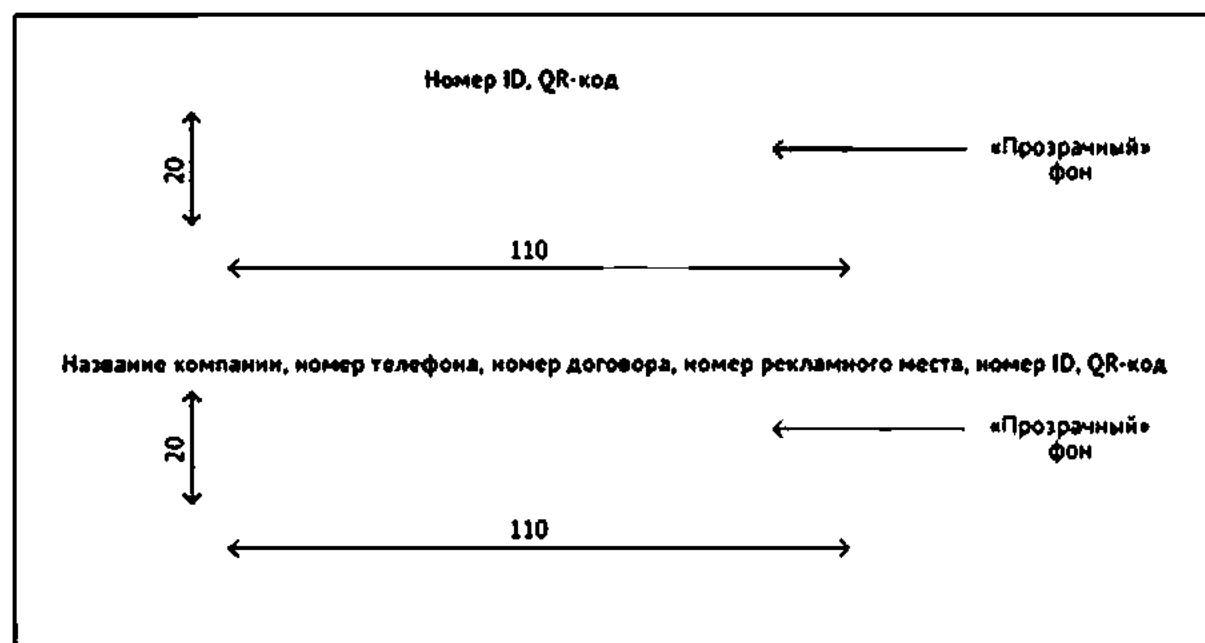

Обозначения

ТАС

3.4 ТЕХНИЧЕСКОЕ ОПИСАНИЕ РЕКЛАМНОЙ КОНСТРУКЦИИ ТИПА «ТУБМА» 1,4 × 3,0 М

3.4 Рекламная конструкция «Тумба» 1,4 × 3,0 м. Общие сведения

ЭСКИЗ

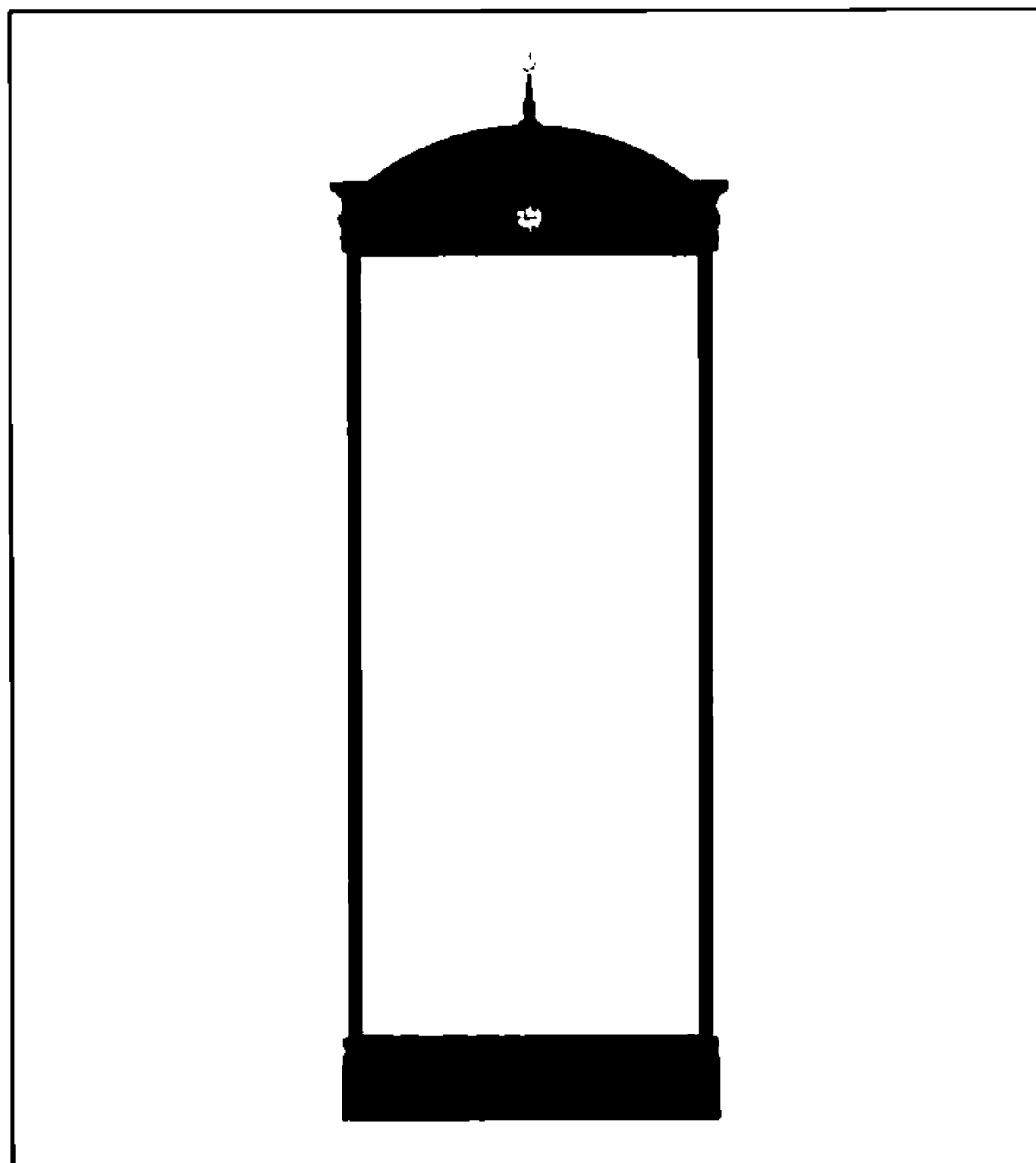

ТЕХНИЧЕСКОЕ ОПИСАНИЕ

Тумбы – цилиндрические рекламные конструкции малого формата, с внутренним подсветом, имеющие три внешние поверхности с информационными полями размером 1,4 × 3,0 м.

Основные характеристики рекламной конструкции:

Размер информационного поля: 1,4 × 3,0 м.

ЦВЕТОВОЕ РЕШЕНИЕ*:

Цвет обрамления: ■■■■■ RAL 7024.

Цвет опоры: ■■■■■ RAL 7024.

Декоративное обрамление конструкции должно быть выполнено из различных безопасных материалов (алюминиевый профиль или оцинкованная сталь, пластик).

ФУНДАМЕНТ:

Конструкция устанавливается на внешнем фундаменте, расположенном внутри единого обрамления рекламной конструкции.

ВОЗМОЖНЫЕ ТЕХНОЛОГИИ СМЕНЫ ИЗОБРАЖЕНИЙ:

Замена бумажных плакатов.

ОСВЕЩЕНИЕ РЕКЛАМНОГО ИЗОБРАЖЕНИЯ:

Рекламная конструкция подсвечивается при помощи внутреннего освещения люминесцентными лампами либо светодиодной подсветкой.

СПОСОБ ПОКРАСКИ ЭЛЕМЕНТОВ КОНСТРУКЦИЙ: полимерно-порошковое покрытие толщиной от 50 до 175 мкм.

* Цвет RAL или аналог в другой цветовой системе

3.4 Рекламная конструкция «Тумба» 1,4 × 3,0 м. Пример исполнения

РАЗМЕРЫ И ОБОЗНАЧЕНИЯ

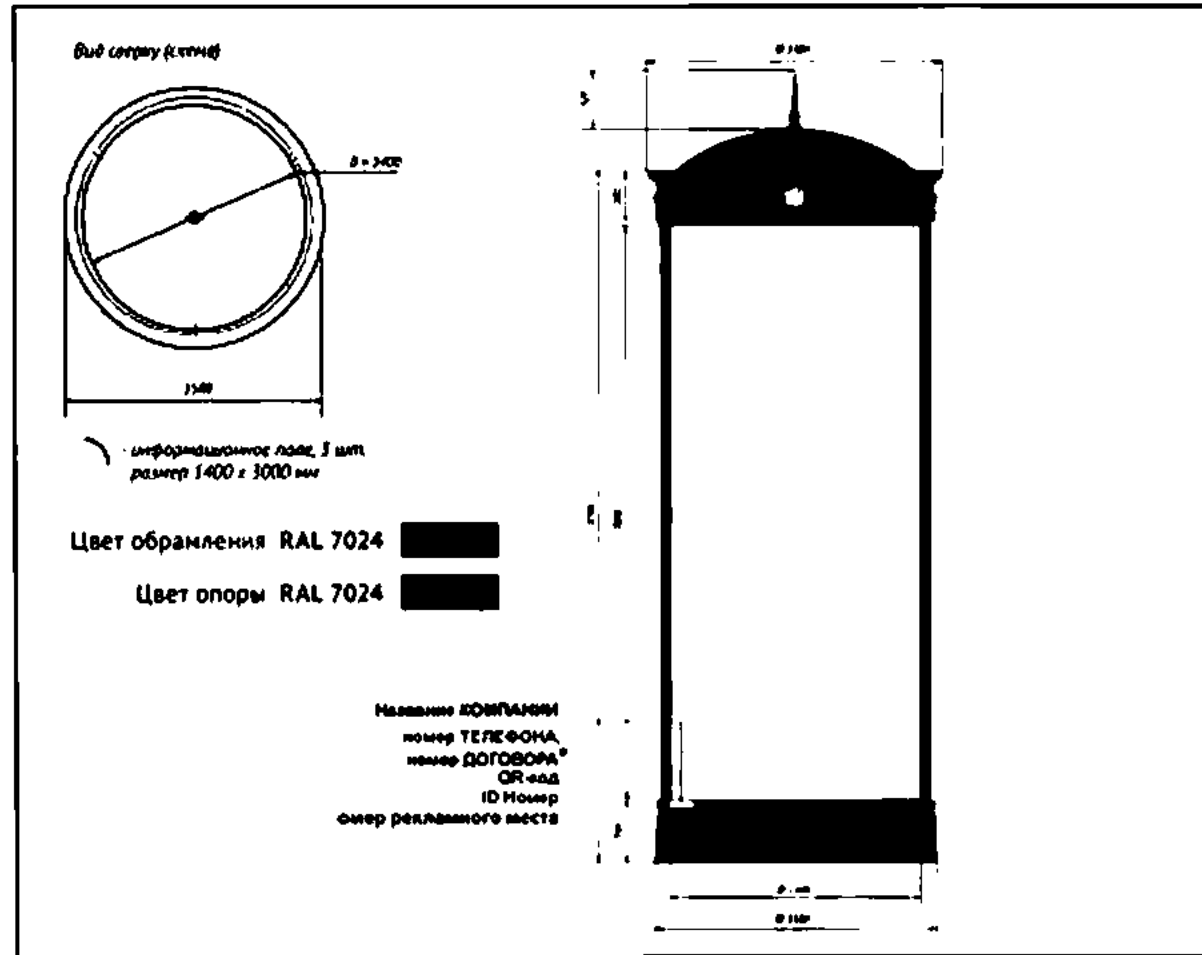

ВАРИАНТЫ КОНСТРУКЦИИ

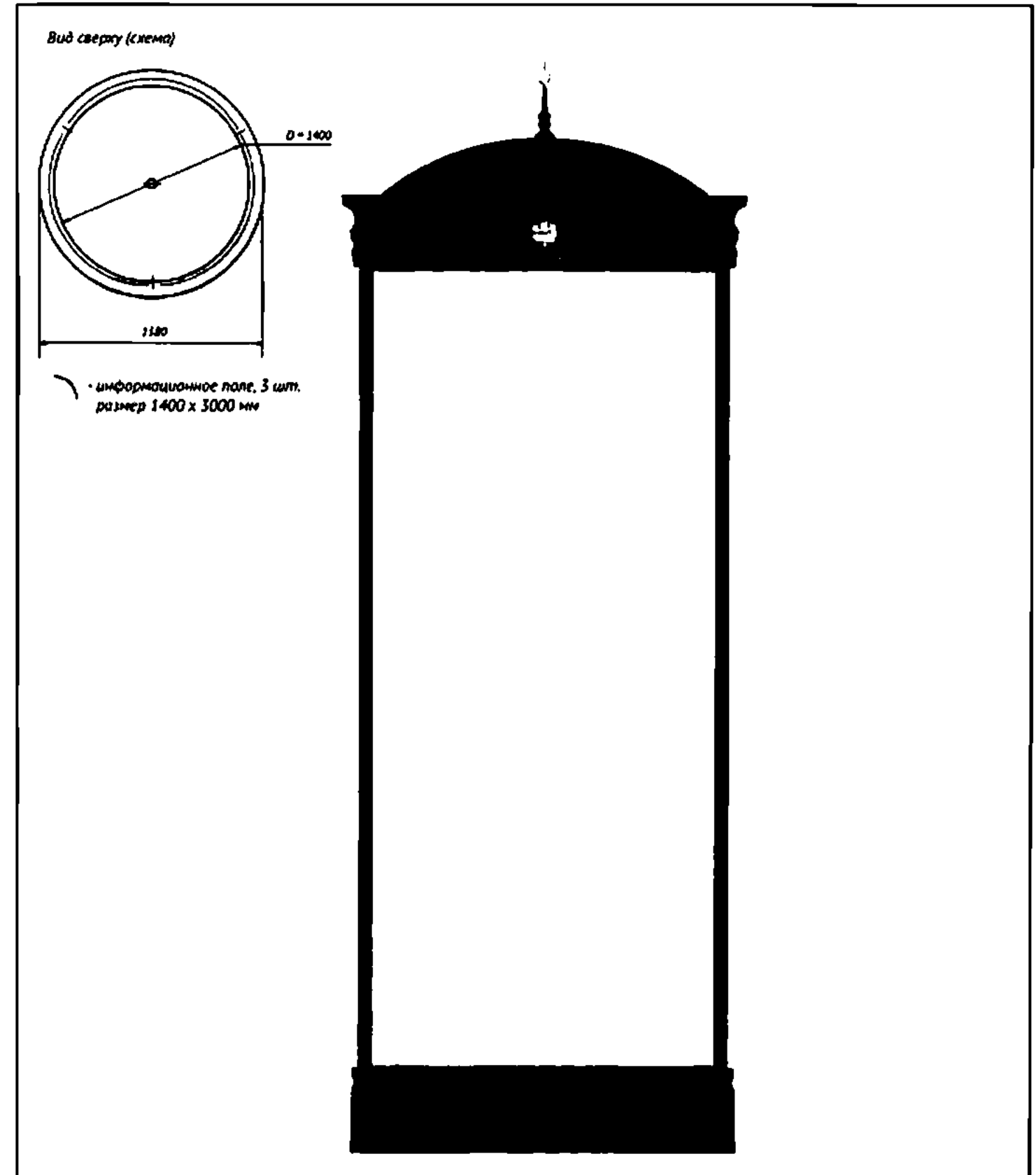

РАЗМЕРЫ МАРКИРОВКИ

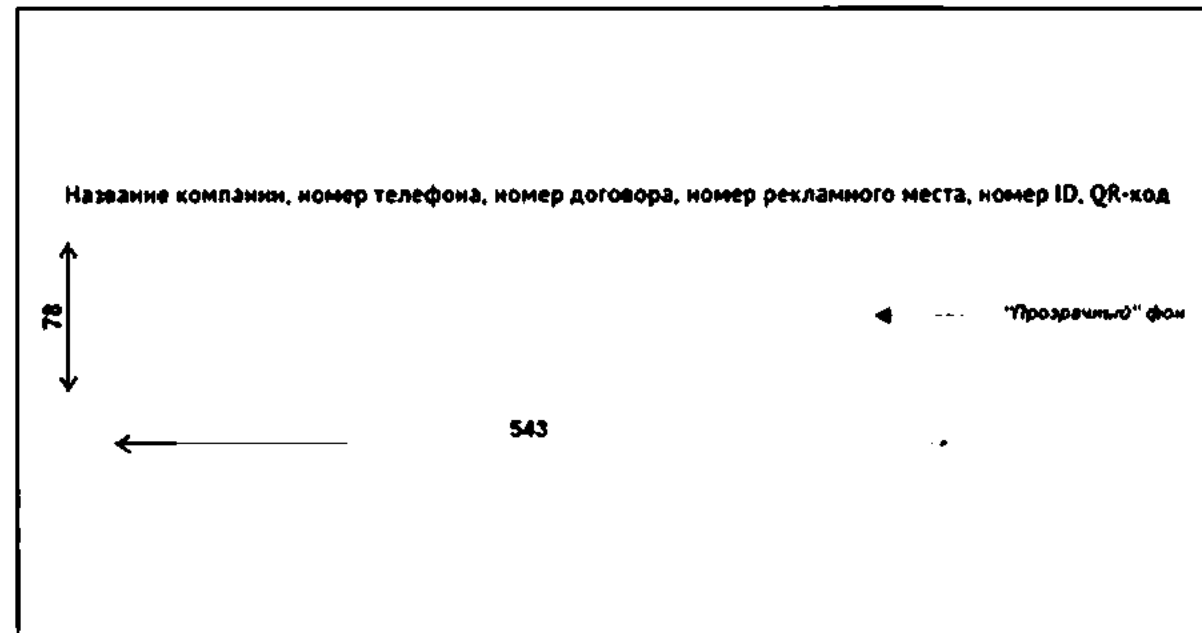

Обозначения

Тумба

3.5 ТЕХНИЧЕСКОЕ ОПИСАНИЕ РЕКЛАМНОЙ КОНСТРУКЦИИ ТИПА «СИТИБОРД» 3,6 × 2,6 М

3.5 Рекламная конструкция «Ситиборд» 3,6 × 2,6 м. Общие сведения

ЭСКИЗ

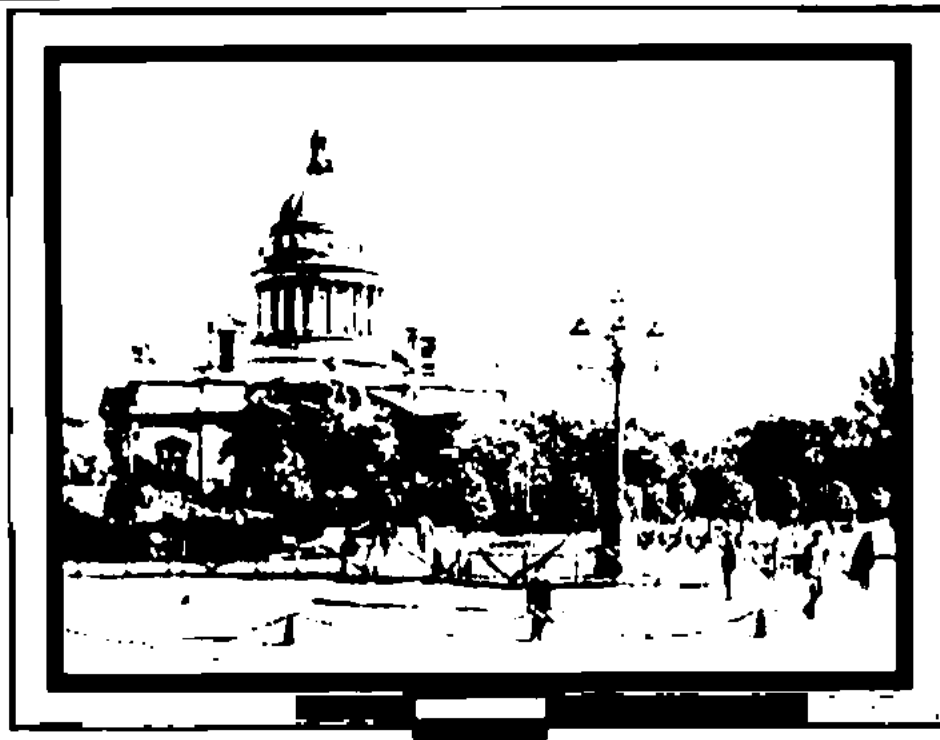

ТЕХНИЧЕСКОЕ ОПИСАНИЕ

Ситиборды – рекламные конструкции среднего формата, с внутренним подсветом, имеющие одну или две поверхности для размещения рекламы.

Основные характеристики рекламной конструкции:

Размер информационного поля: 3,6 × 2,6 м.

ЦВЕТОВОЕ РЕШЕНИЕ:*

Цвет обрамления: ■■■■■ RAL 7023.

Цвет опоры: ■■■■■ RAL 7023.

ОПОРНАЯ СТОЙКА:

Стальная труба.

Допустимая высота опорной стойки: до 4,5 м.

ВОЗМОЖНЫЕ ТЕХНОЛОГИИ СМЕНЫ ИЗОБРАЖЕНИЙ:

Скроллер.

Другие технологии автоматической смены изображений.

ФУНДАМЕНТ:

Фундамент ситиборда не должен выступать над уровнем земли. В исключительных случаях, когда заглубление фундамента невозможно, допускается размещение с частичным заглублением фундамента при наличии бортового камня, при этом фундамент должен быть декоративно оформлен.

ОСВЕЩЕНИЕ РЕКЛАМНОГО ИЗОБРАЖЕНИЯ:

Рекламная конструкция подсвечивается при помощи внутреннего освещения люминесцентными лампами либо светодиодной подсветкой.

СПОСОБ ПОКРАСКИ ЭЛЕМЕНТОВ КОНСТРУКЦИЙ: полимерно-порошковое покрытие толщиной от 50 до 175 мкм.

* Цвет RAL или аналог в другой цветовой системе

3.5 Рекламная конструкция «Ситиборд» 3,6 × 2,6 м. Пример исполнения

РАЗМЕРЫ И ОБОЗНАЧЕНИЯ

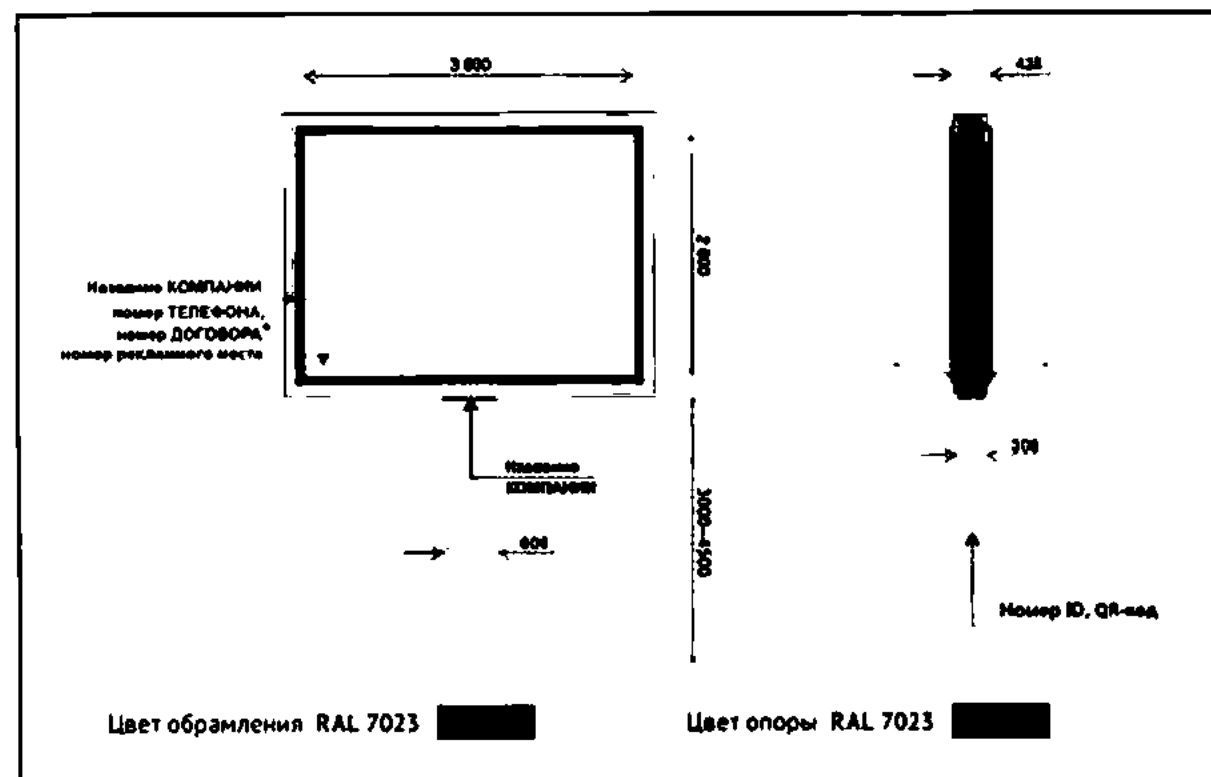

РАЗМЕРЫ МАРКИРОВКИ

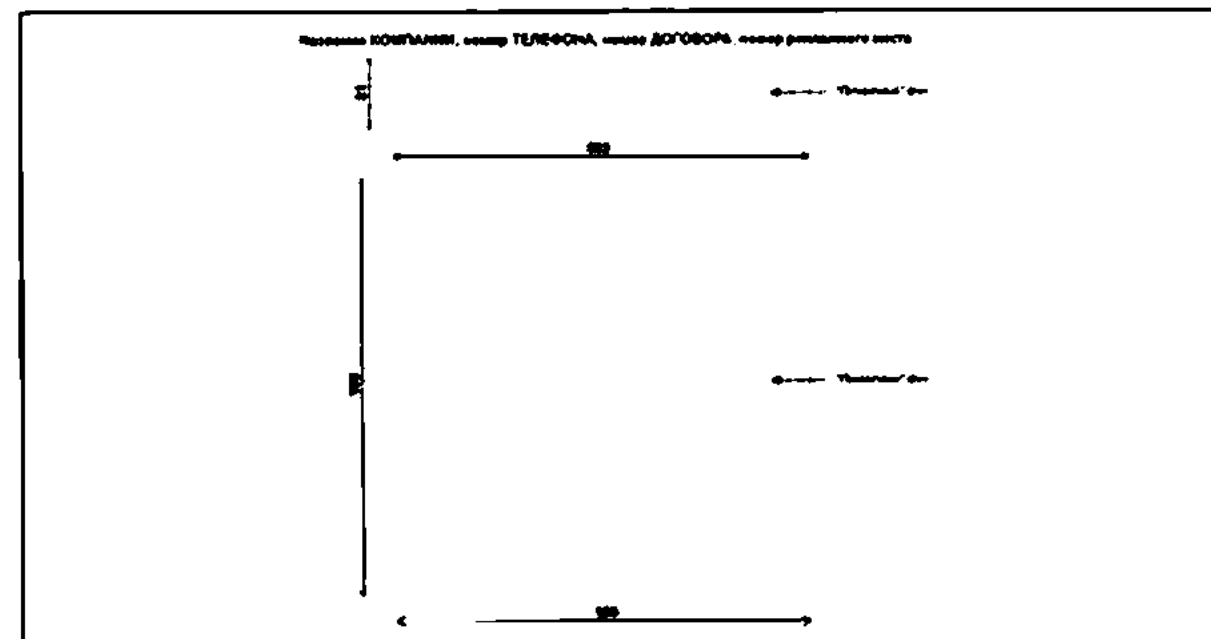

ВАРИАНТЫ КОНСТРУКЦИИ

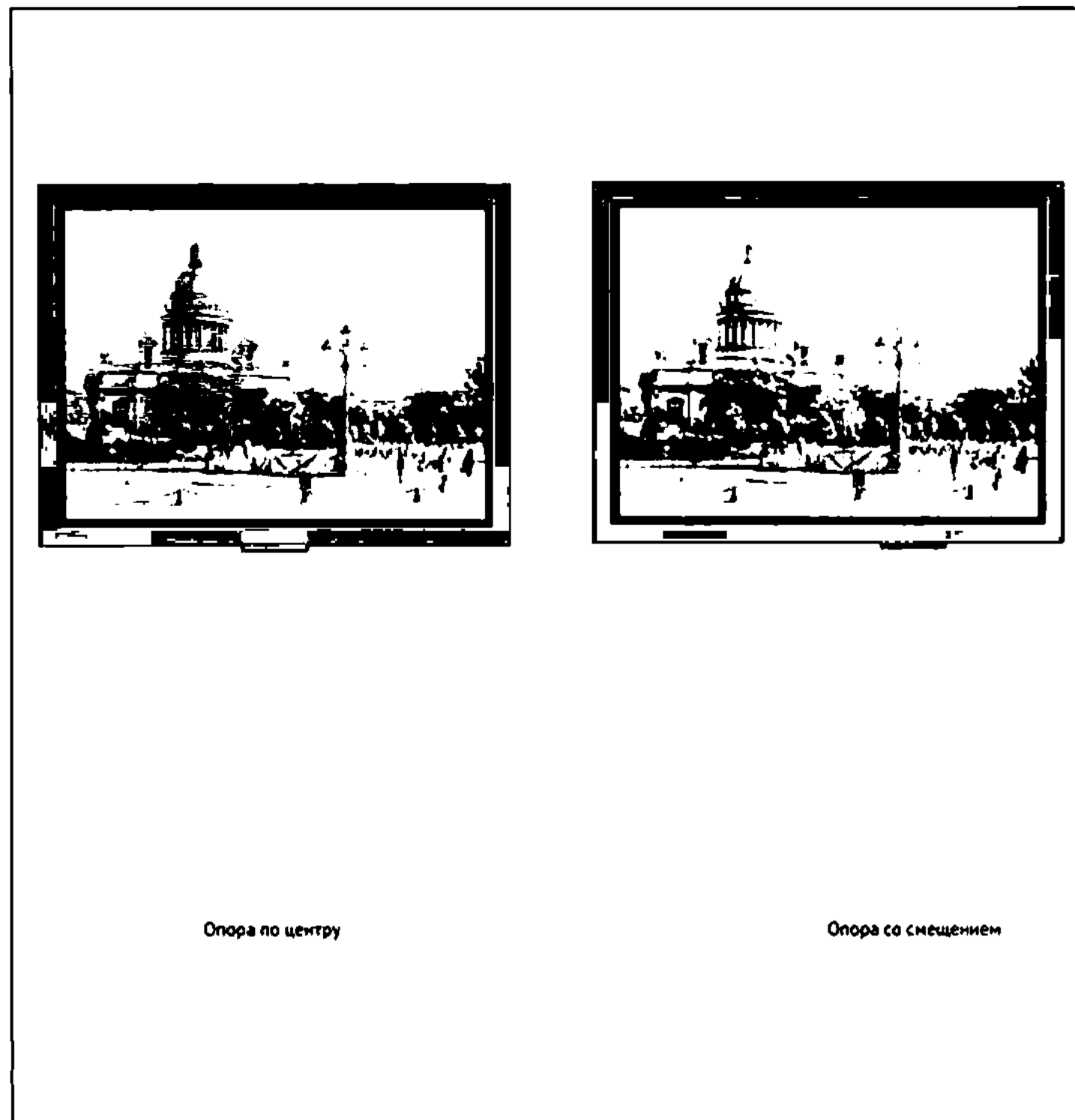

3.6 ТЕХНИЧЕСКОЕ ОПИСАНИЕ РЕКЛАМНОЙ КОНСТРУКЦИИ ТИПА «БИЛЛБОРД» 6,0 × 3,0 М

3.6 Рекламная конструкция «Биллборд» 6,0 × 3,0 м. Общие сведения

ЭСКИЗ

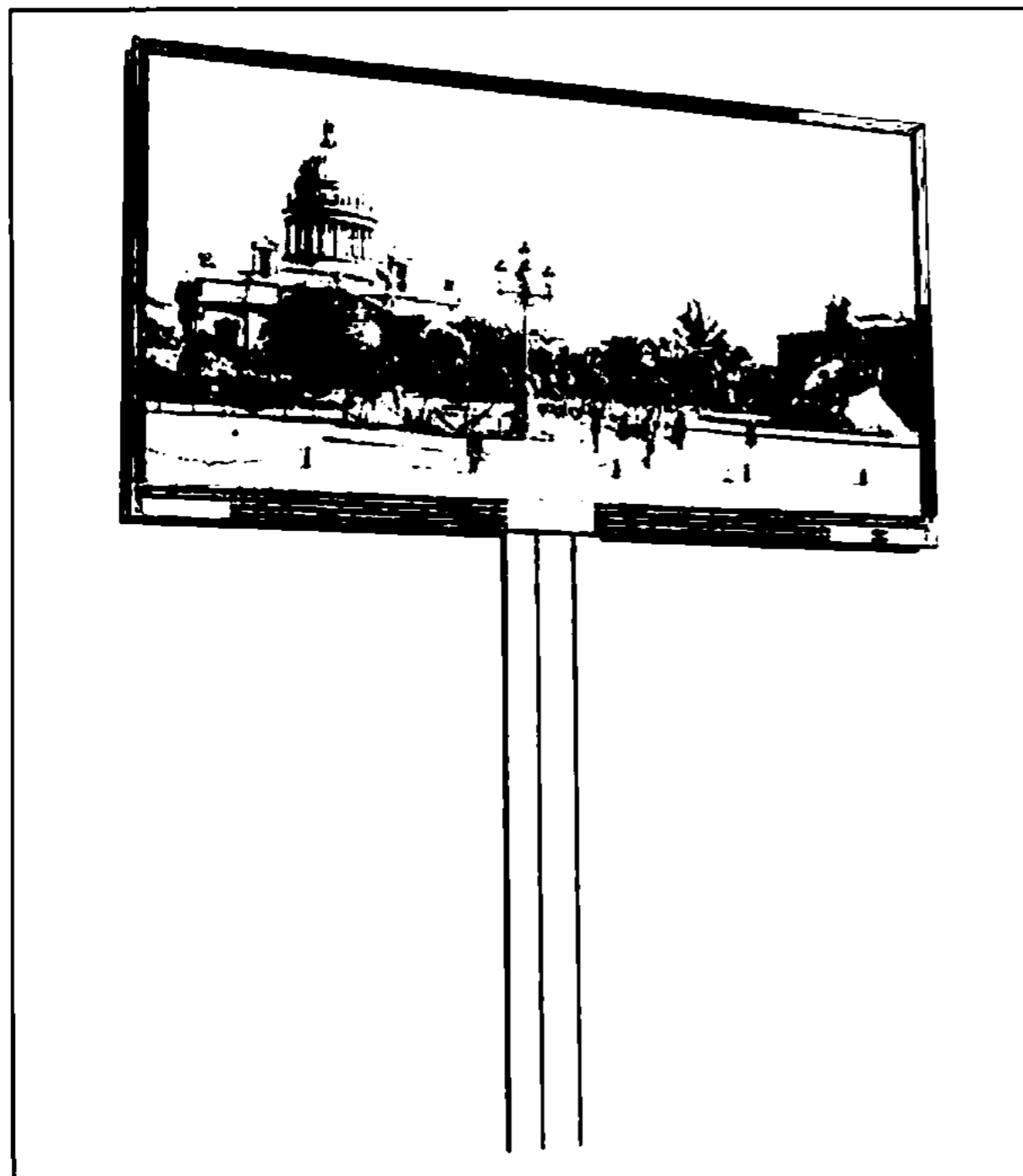

ТЕХНИЧЕСКОЕ ОПИСАНИЕ

Биллборды – рекламные конструкции крупного формата, имеющие одну или две поверхности для размещения рекламы.

Основные характеристики рекламной конструкции:

Размер информационного поля: 6,0 × 3,0 м.

ЦВЕТОВОЕ РЕШЕНИЕ:

Цвет обрамления: RAL 7035.

Цвет опоры: RAL 7035.

ВОЗМОЖНЫЕ ТЕХНОЛОГИИ ЗАМЕНЫ ИЗОБРАЖЕНИЙ:

Поклейка бумажного постера, самоклеющейся пленки.

Монтаж винилового полотна.

Монтаж тривижн.

Другие технологии автоматической смены изображений.

ОПОРНАЯ СТОЙКА:

Стальная труба.

Стандартная высота опорной стойки 3,0 м.

Допустимая высота опорной стойки от 3,0 до 4,5 м.

ФУНДАМЕНТ:

Фундамент биллборда не должен выступать над уровнем земли. В исключительных случаях, когда заглубление фундамента невозможно, допускается размещение с частичным заглублением фундамента при наличии бортового камня. При этом фундамент должен быть декоративно оформлен.

ОСВЕЩЕНИЕ РЕКЛАМНОГО ИЗОБРАЖЕНИЯ:

Каждое информационное поле подсвечивается при помощи двух металлогалогеновых либо светодиодных светильников.

СПОСОБ ПОКРАСКИ ЭЛЕМЕНТОВ КОНСТРУКЦИЙ: полимерно-порошковое покрытие толщиной от 50 до 175 мкм.

3.6 Рекламная конструкция «Биллборд» 6,0 × 3,0 м. Пример исполнения

РАЗМЕРЫ И ОБОЗНАЧЕНИЯ

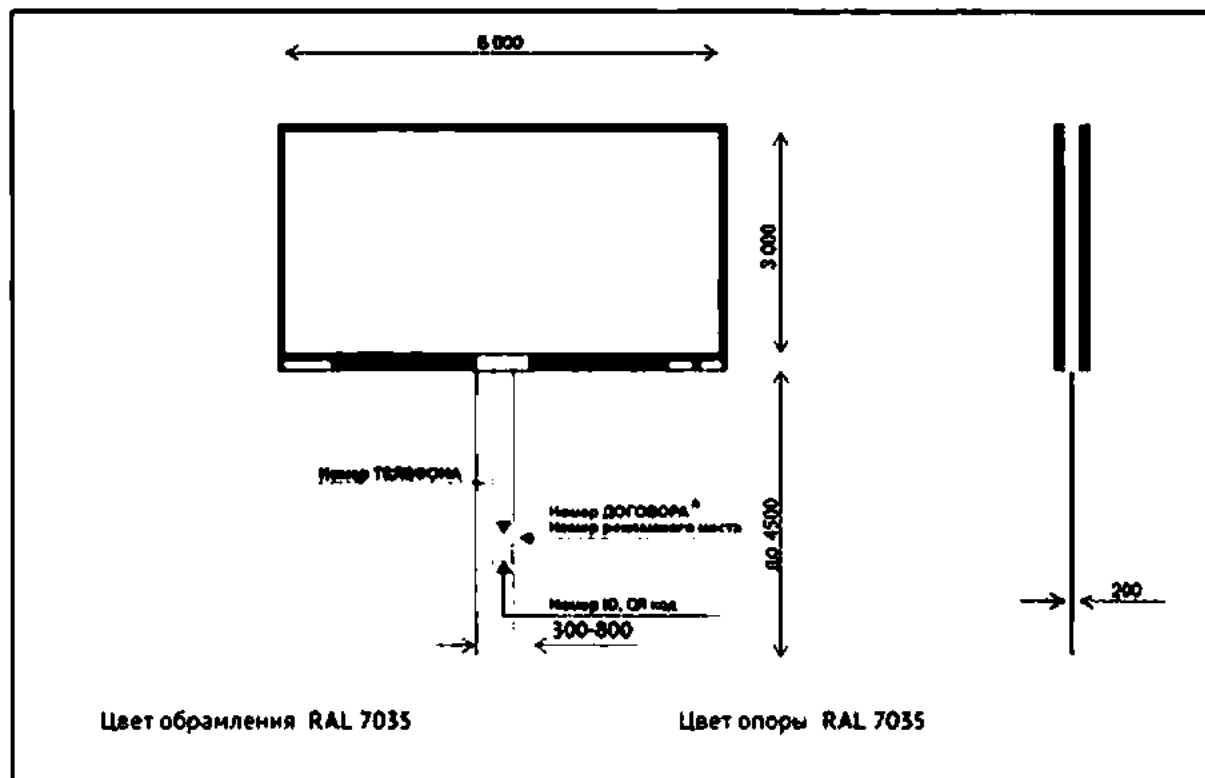

РАЗМЕРЫ МАРКИРОВКИ

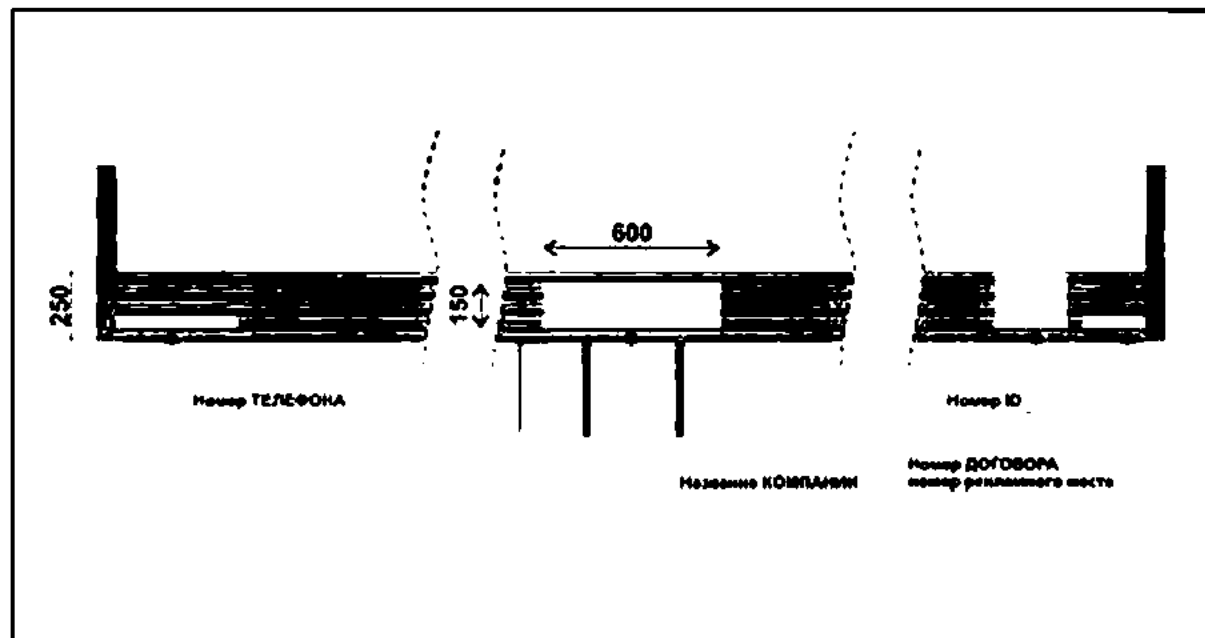

Обозначения

ВАРИАНТЫ КОНСТРУКЦИИ



Биллборд

3.7 ТЕХНИЧЕСКОЕ ОПИСАНИЕ РЕКЛАМНОЙ КОНСТРУКЦИИ ТИПА «Т-ОБРАЗНЫЙ БИЛЛБОРД» 6,0 × 3,0 М

3.7 Рекламная конструкция «Т-образный биллборд» 6,0 × 3,0 м. Общие сведения

ЭСКИЗ

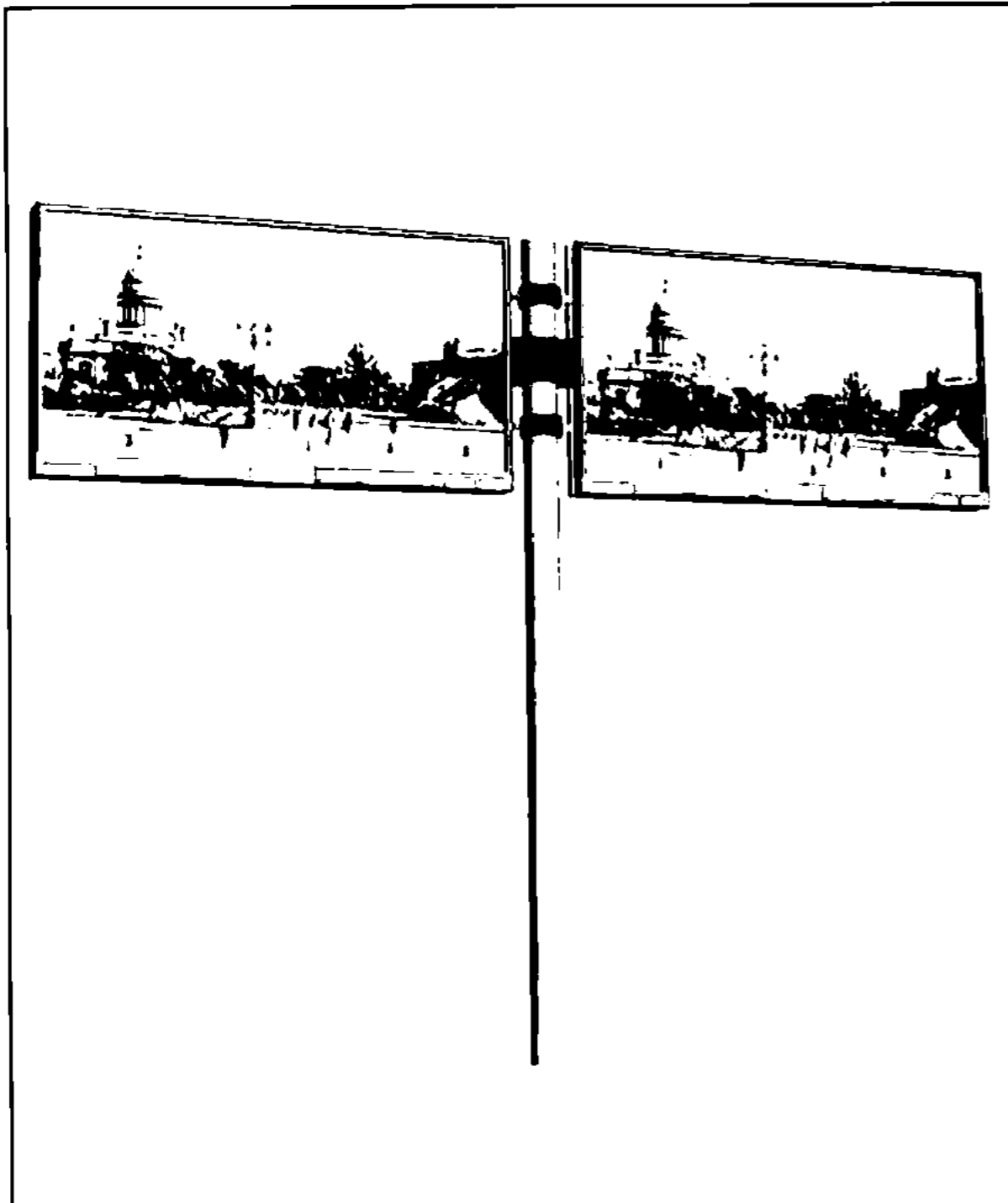

ТЕХНИЧЕСКОЕ ОПИСАНИЕ

Т-образный биллборды – рекламные конструкции крупного формата, имеющие две или четыре поверхности для размещения рекламы.

Основные характеристики рекламной конструкции:

Размер информационного поля: 6,0 × 3,0 м.

ЦВЕТОВОЕ РЕШЕНИЕ*:

Цвет оформления: RAL 7035.

Цвет опоры: RAL 7035.

ВОЗМОЖНЫЕ ТЕХНОЛОГИИ ЗАМЕНЫ ИЗОБРАЖЕНИЙ:

Поклейка бумажных плакатов, самоклеющейся пленки.

Монтаж винилового полотна.

Монтаж тривижи.

ОПОРНАЯ СТОЙКА:

Стальная труба.

Допустимая высота опорной стойки: 6,5 м.

ФУНДАМЕНТ:

Несущая опора устанавливается на заглубленный железобетонный фундамент.

ОСВЕЩЕНИЕ РЕКЛАМНОГО ИЗОБРАЖЕНИЯ:

Каждое информационное поле подсвечивается при помощи внешнего освещения, металлогалогеновыми либо светодиодными светильниками.

СПОСОБ ПОКРАСКИ ЭЛЕМЕНТОВ КОНСТРУКЦИЙ: полимерно-порошковое покрытие толщиной от 50 до 175 мкм.

* Цвет RAL или аналог в другой цветовой системе

3.7 Рекламная конструкция «Т-образный биллборд» 6,0 × 3,0 м. Пример исполнения

РАЗМЕРЫ И ОБОЗНАЧЕНИЯ

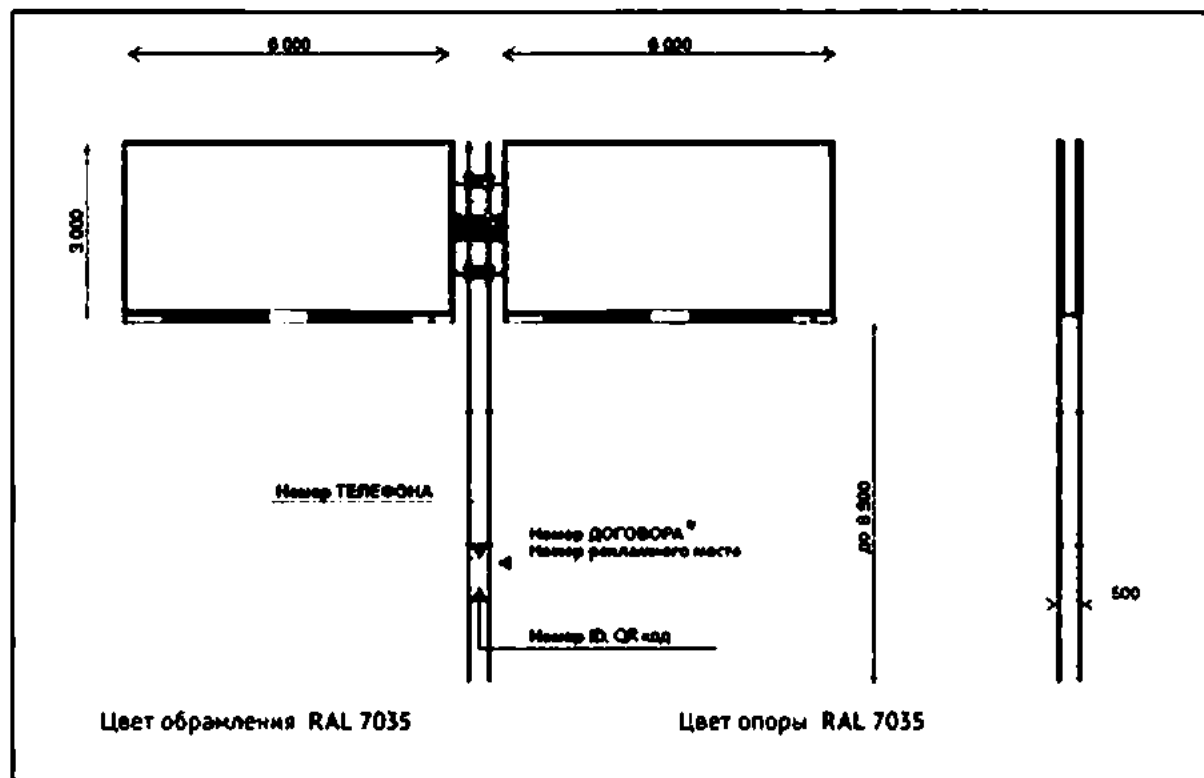

ВАРИАНТЫ КОНСТРУКЦИИ

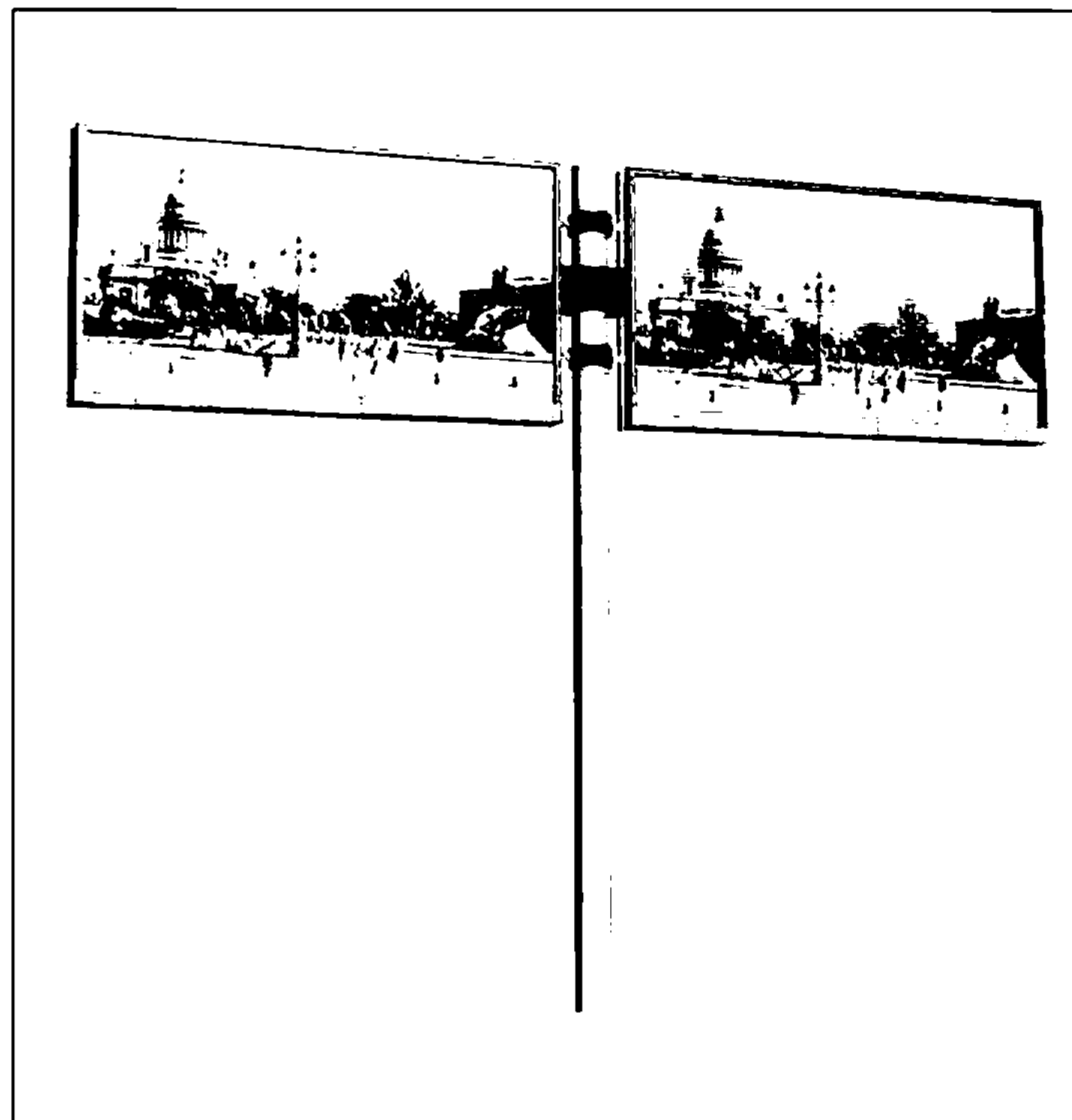

РАЗМЕРЫ МАРКИРОВКИ

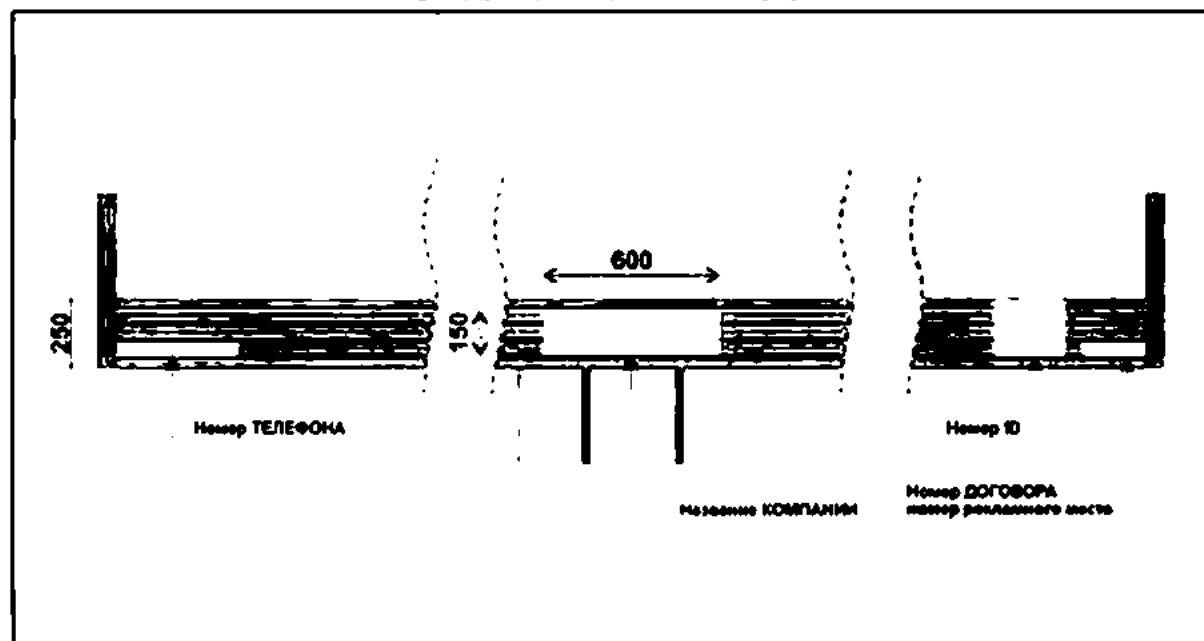

Обозначения

Т-образный биллборд

3.8 ТЕХНИЧЕСКОЕ ОПИСАНИЕ РЕКЛАМНОЙ КОНСТРУКЦИИ ТИПА «СУПЕРСАЙТ» 12,0 × 5,0 М; 15,0 × 5,0 М

3.8 Рекламная конструкция «Суперсайт» 12,0 × 5,0 м; 15,0 × 5,0 м. Общие сведения

ЭСКИЗ

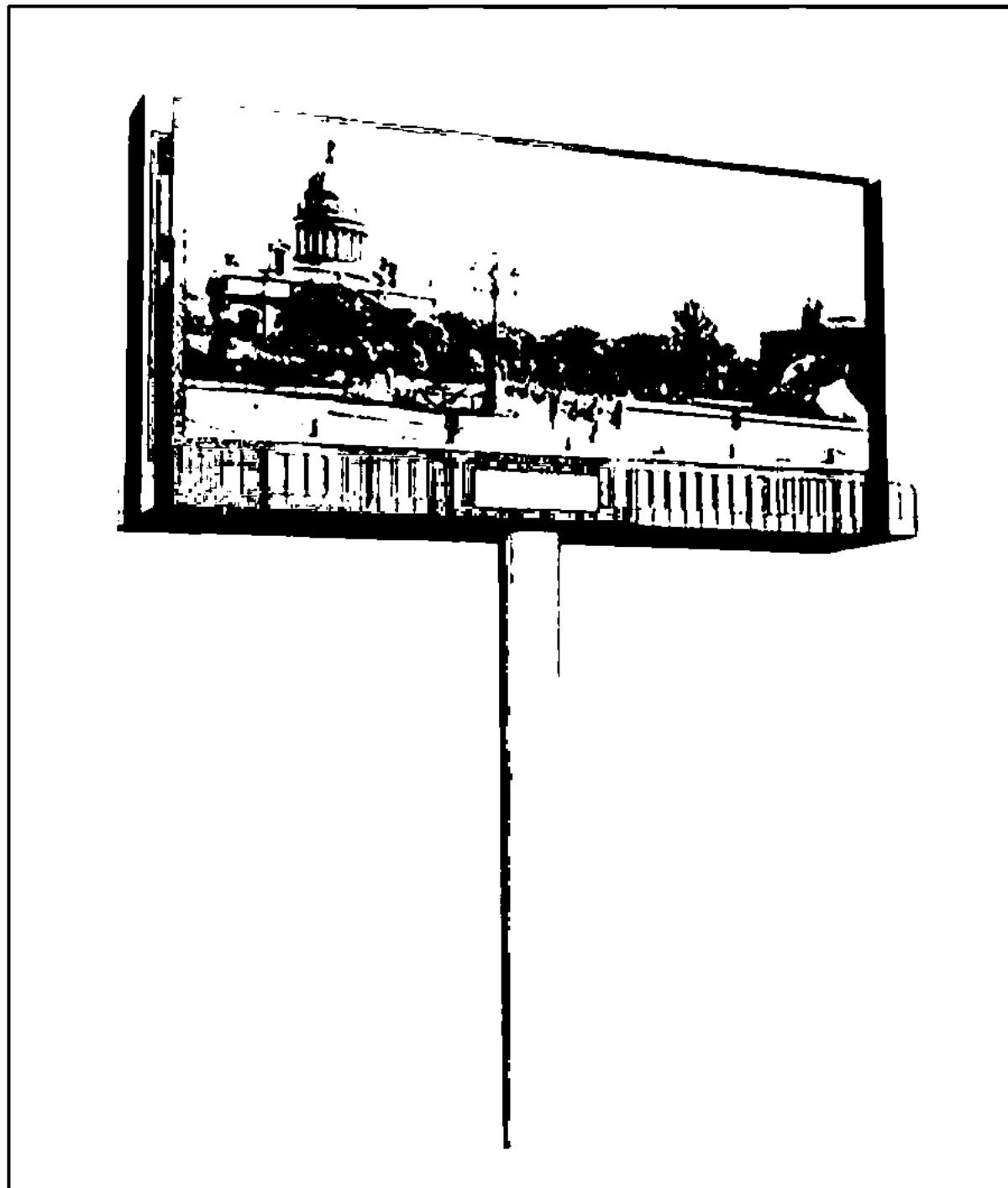

ТЕХНИЧЕСКОЕ ОПИСАНИЕ

Суперсайты – рекламные конструкции особо крупного формата, имеющие одну или две поверхности для размещения рекламы.

Основные характеристики рекламной конструкции:

Размеры информационного поля: 12,0 х 5,0 м, 15,0 х 5,0 м.

Под информационной поверхностью смонтирован декоративный элемент и технологический пандус для обслуживания конструкции.

ЦВЕТОВОЕ РЕШЕНИЕ*:

Цвет обрамления: RAL 7035.

Цвет опоры: RAL 7035.

ВОЗМОЖНЫЕ ТЕХНОЛОГИИ ЗАМЕНЫ ИЗОБРАЖЕНИЙ:

Натяжение винилового полотна.

Монтаж тривиалн.

ОПОРНАЯ СТОЙКА:

Стальная труба.

Допустимая высота опорной стойки: от 8 до 12 м.

ФУНДАМЕНТ:

Опорная стойка устанавливается на заглубленный фундамент.

ОСВЕЩЕНИЕ РЕКЛАМНОГО ИЗОБРАЖЕНИЯ:

Каждое информационное поле подсвечивается при помощи внешнего освещения, металлогалогеновыми либо светодиодными светильниками, расположенными в нижней части конструкции.

СПОСОБ ПОКРАСКИ ЭЛЕМЕНТОВ КОНСТРУКЦИЙ: полимерно-порошковое покрытие толщиной от 50 до 175 мкм.

* Цвет RAL или аналог в другой цветовой системе

3.8 Рекламная конструкция «Суперсайт» 12,0 × 5,0 м (15,0 × 5,0 м). Пример исполнения

РАЗМЕРЫ И ОБОЗНАЧЕНИЯ

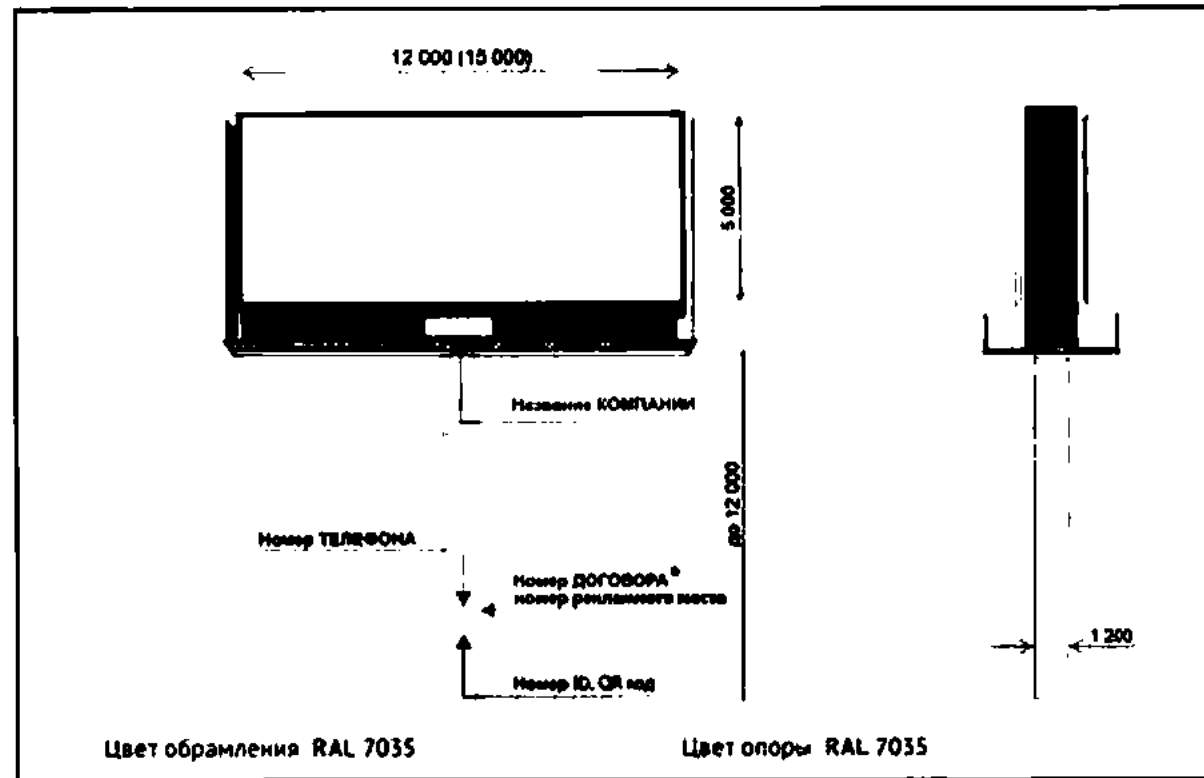

РАЗМЕРЫ МАРКИРОВКИ

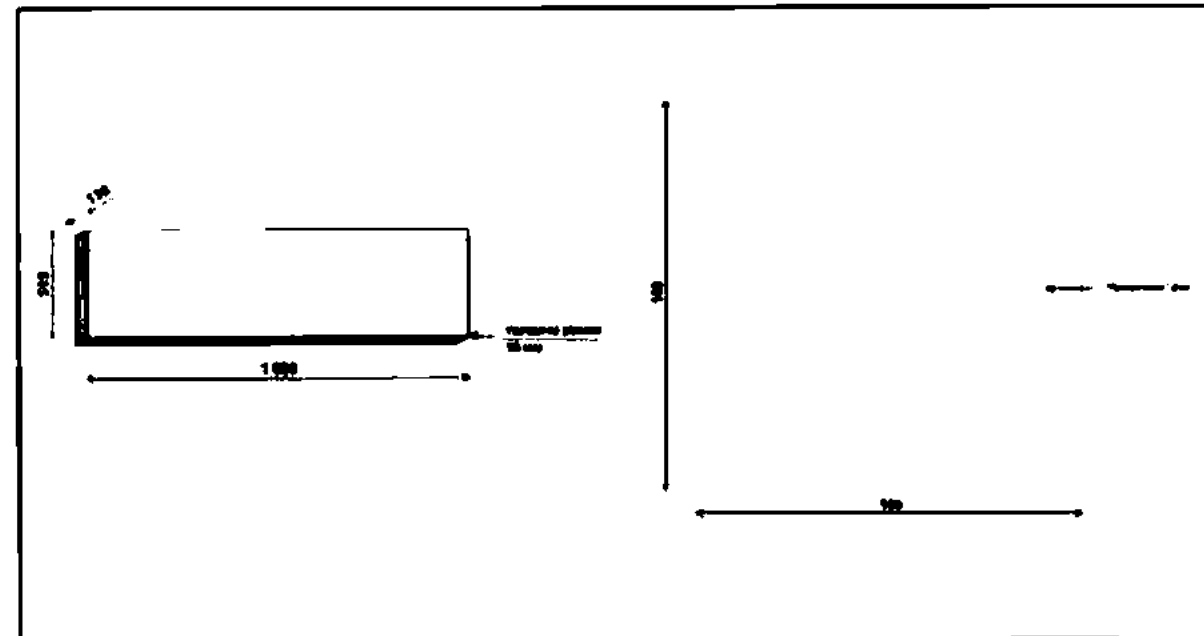

Обозначения

ВАРИАНТЫ КОНСТРУКЦИИ

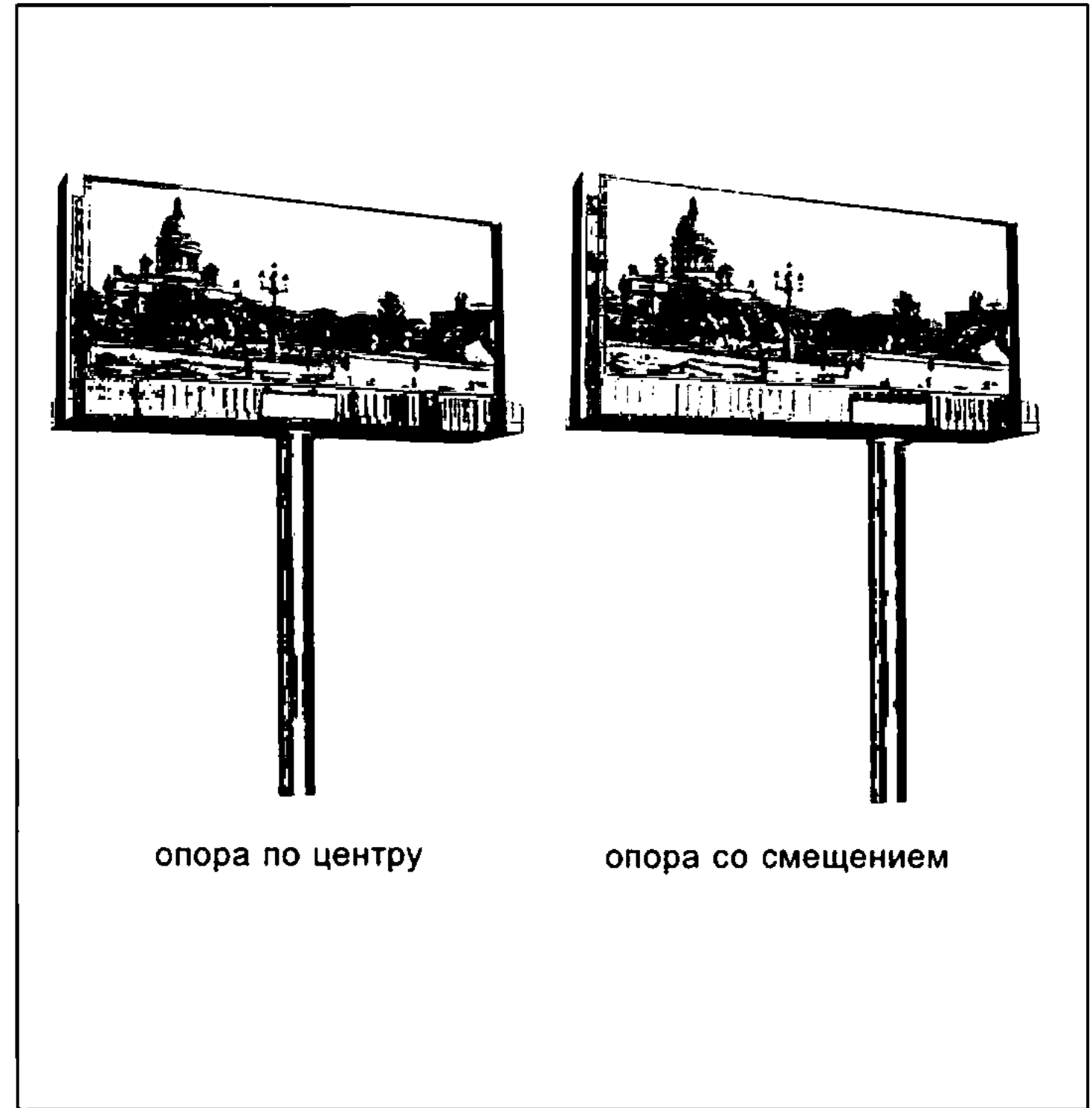

опора по центру

опора со смещением

Суперсайт

3.9 ТЕХНИЧЕСКОЕ ОПИСАНИЕ РЕКЛАМНОЙ КОНСТРУКЦИИ ТИПА «ДИСПЛЕЙ (ВИДЕОЭКРАН)»

3.9 Рекламная конструкция «Дисплей (видеоэкран)». Общие сведения

ЭСКИЗ

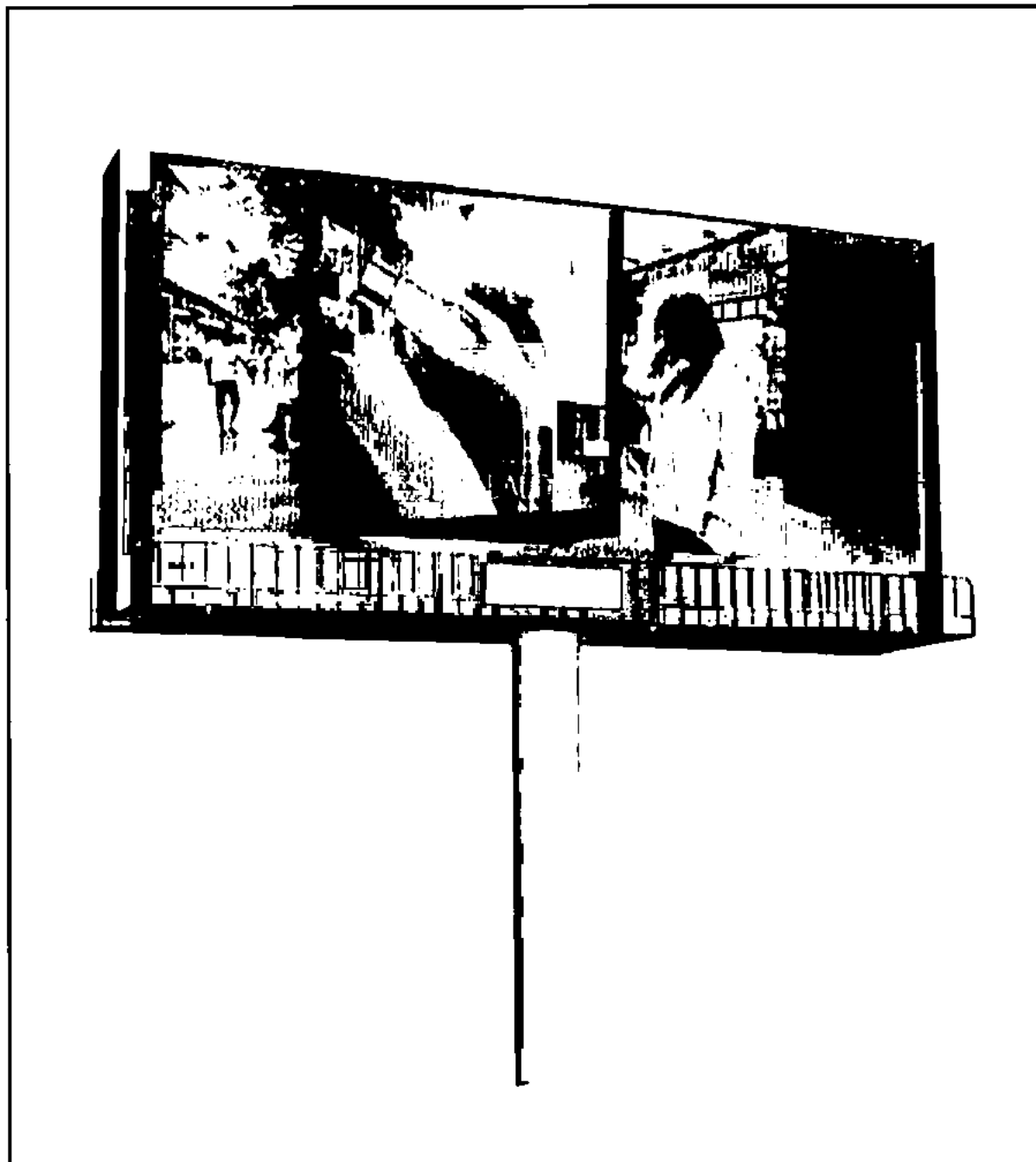

ТЕХНИЧЕСКОЕ ОПИСАНИЕ

Дисплеи – рекламные конструкции с одним или двумя информационными полями представляют из себя единый конструктив, состоящий из светодиодных модулей, позволяющий демонстрировать рекламу как в статичном, так и динамичном режиме.

ЦВЕТОВОЕ РЕШЕНИЕ*:

Цвет обрамления: ■■■■■ RAL 7024.

Цвет опоры: ■■■■■ RAL 7024.

СПОСОБ ПОКРАСКИ ЭЛЕМЕНТОВ КОНСТРУКЦИЙ: полимерно-порошковое покрытие толщиной от 50 до 175 мкм.

* Цвет RAL или аналог в другой цветовой системе

3.9 Рекламная конструкция «Дисплей (видеоэкран)» размером 15,0 х 5,0 м. Пример исполнения

РАЗМЕРЫ И ОБОЗНАЧЕНИЯ

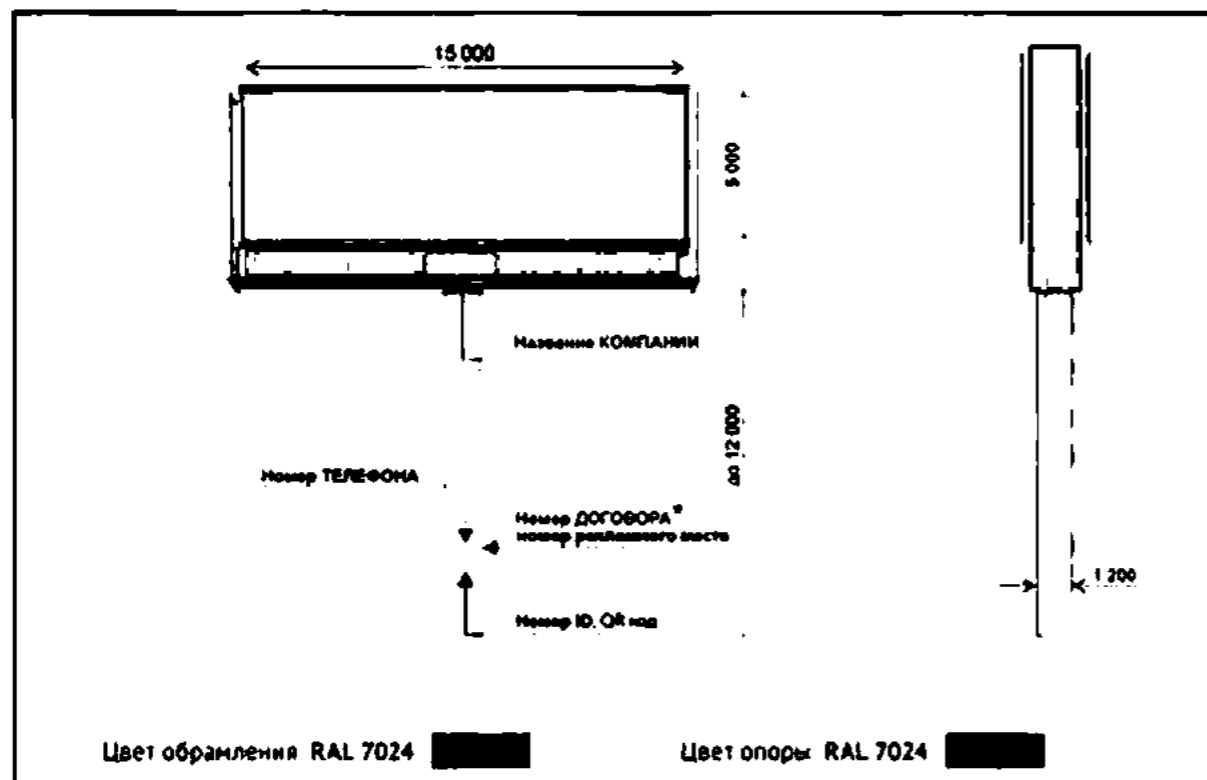

РАЗМЕРЫ

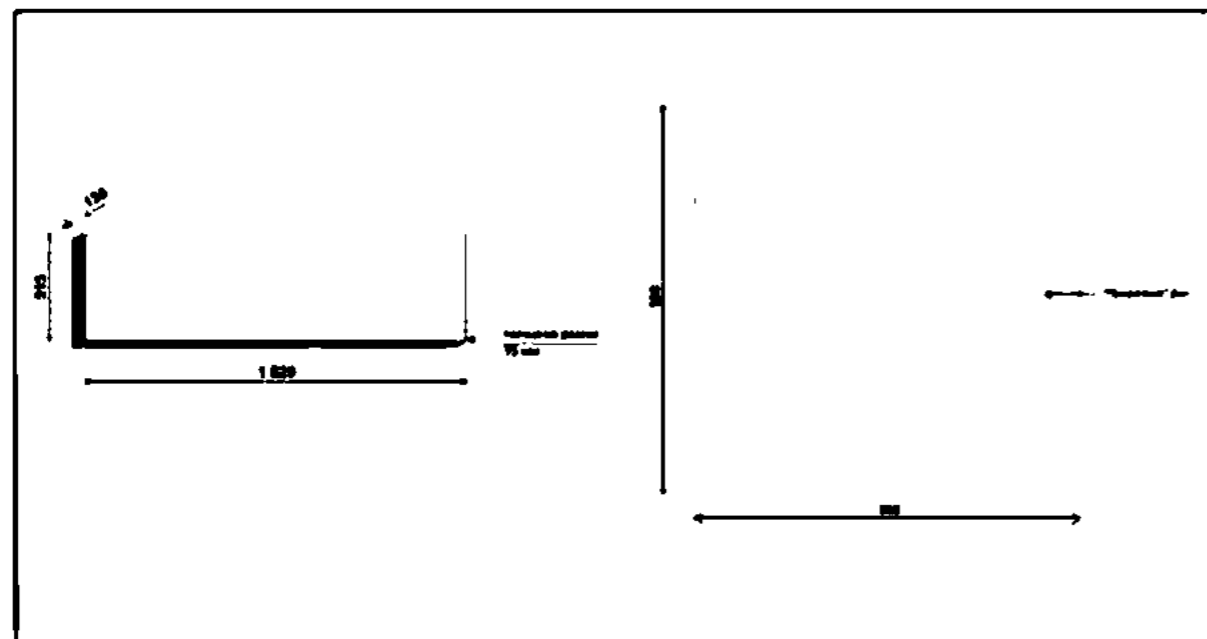

Обозначения

ВАРИАНТЫ КОНСТРУКЦИИ

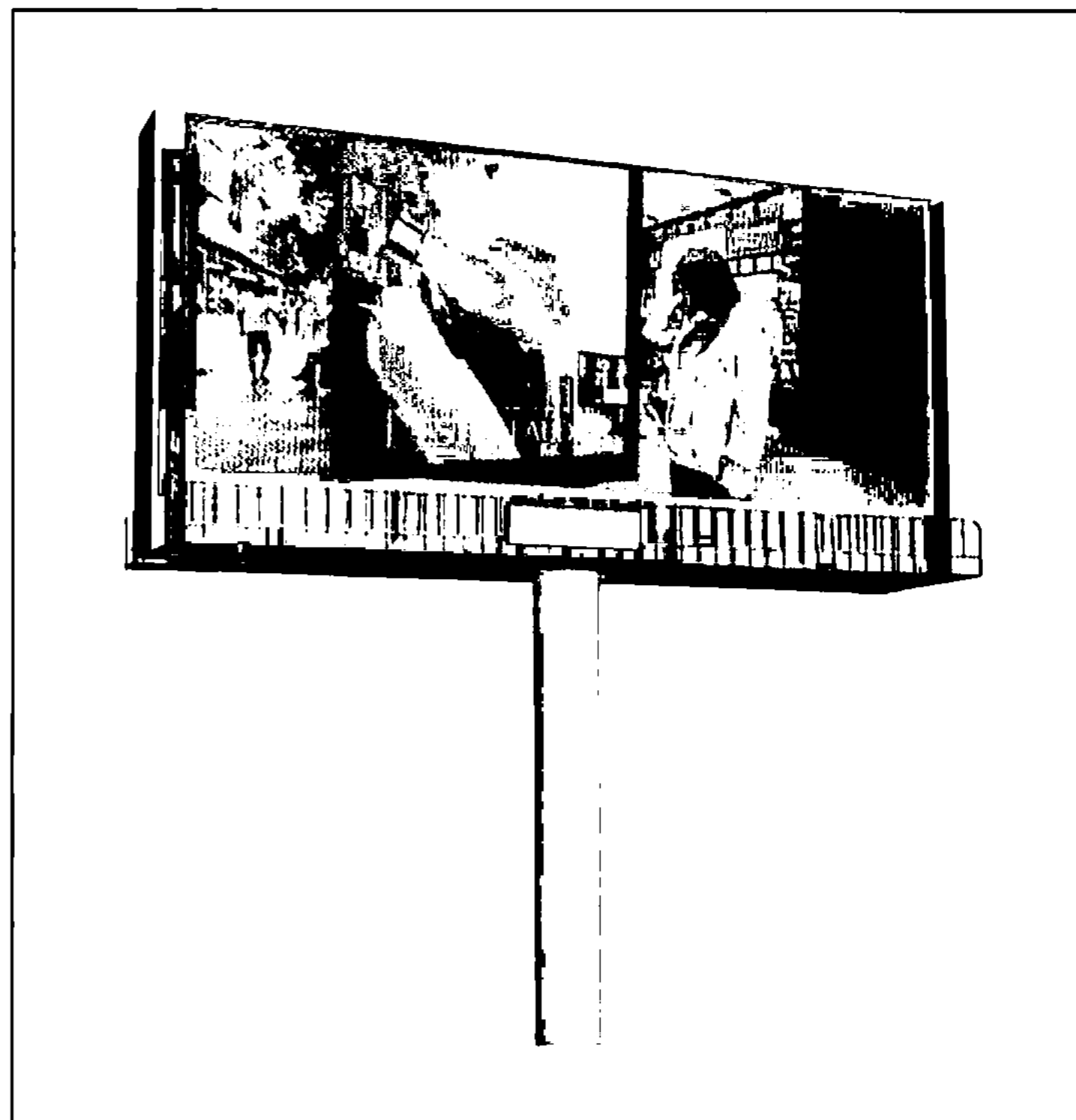

«Дисплей (видеоэкран)»

3.10 ТЕХНИЧЕСКОЕ ОПИСАНИЕ ИМИДЖЕВОЙ РЕКЛАМНОЙ КОНСТРУКЦИИ

3.10 Имиджевая рекламная конструкция. Общие сведения

ЭСКИЗ

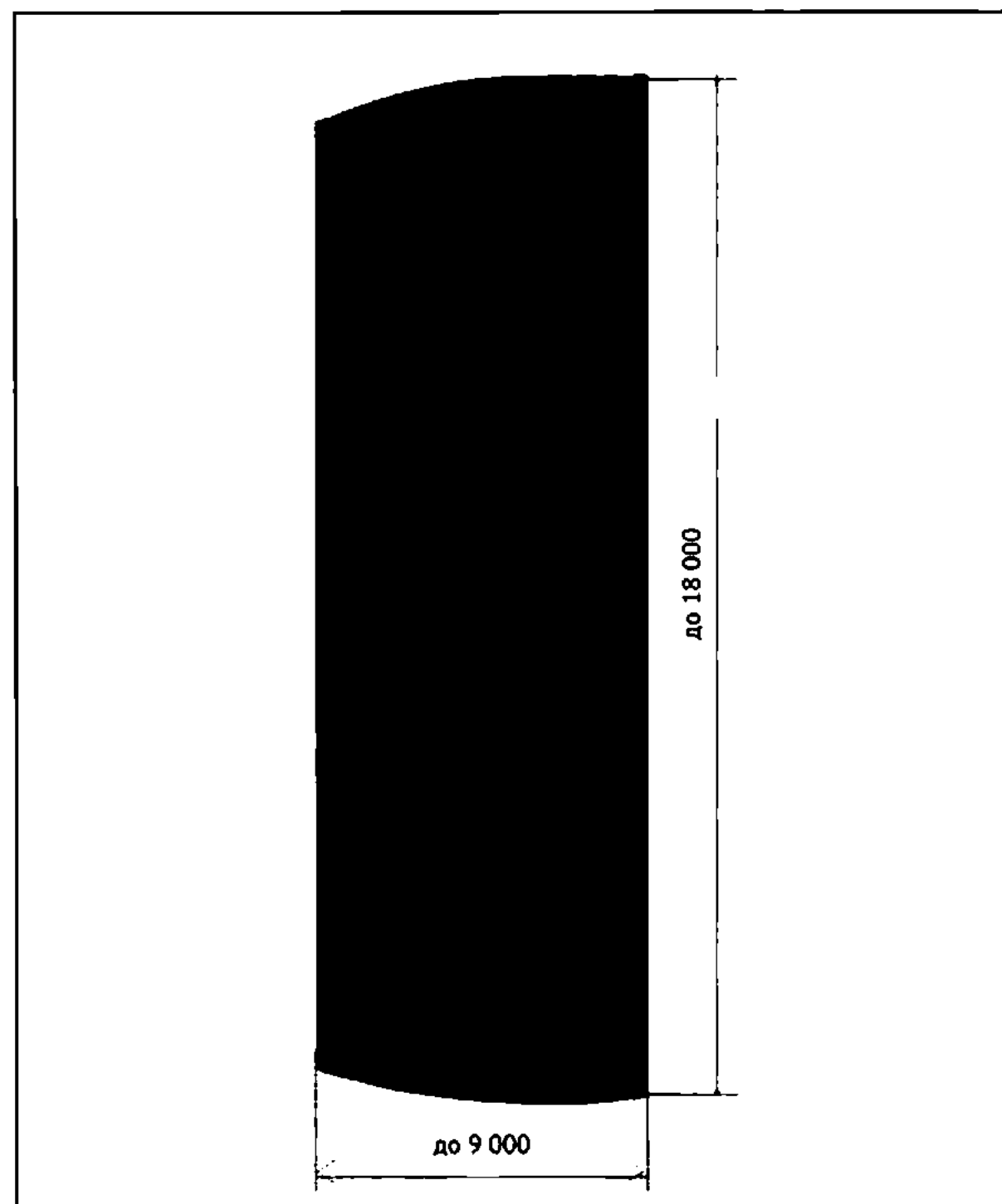

ТЕХНИЧЕСКОЕ ОПИСАНИЕ

Имиджевые рекламные конструкции — отдельно стоящие рекламные конструкции с одним или двумя информационными полями.

Основные характеристики рекламной конструкции:

Размер одного информационного поля не более 162 кв. м.
Высота рекламной конструкции: до 18 м включительно.

ЦВЕТОВОЕ РЕШЕНИЕ*:

Цвет обрамления: ██████ RAL 7023.

ВОЗМОЖНАЯ ТЕХНОЛОГИЯ СМЕНЫ ИЗОБРАЖЕНИЙ:

Динамическая.

ОСВЕЩЕНИЕ РЕКЛАМНОГО ИЗОБРАЖЕНИЯ:

Рекламная конструкция подсвечивается при помощи внутреннего освещения люминесцентными лампами либо светодиодной подсветкой.

СПОСОБ ПОКРАСКИ ЭЛЕМЕНТОВ КОНСТРУКЦИЙ: полимерно-порошковое покрытие толщиной от 50 до 175 мкм.

* Цвет RAL или аналог в другой цветовой системе

3.10 Имиджевая рекламная конструкция. Пример исполнения

РАЗМЕРЫ И ОБОЗНАЧЕНИЯ

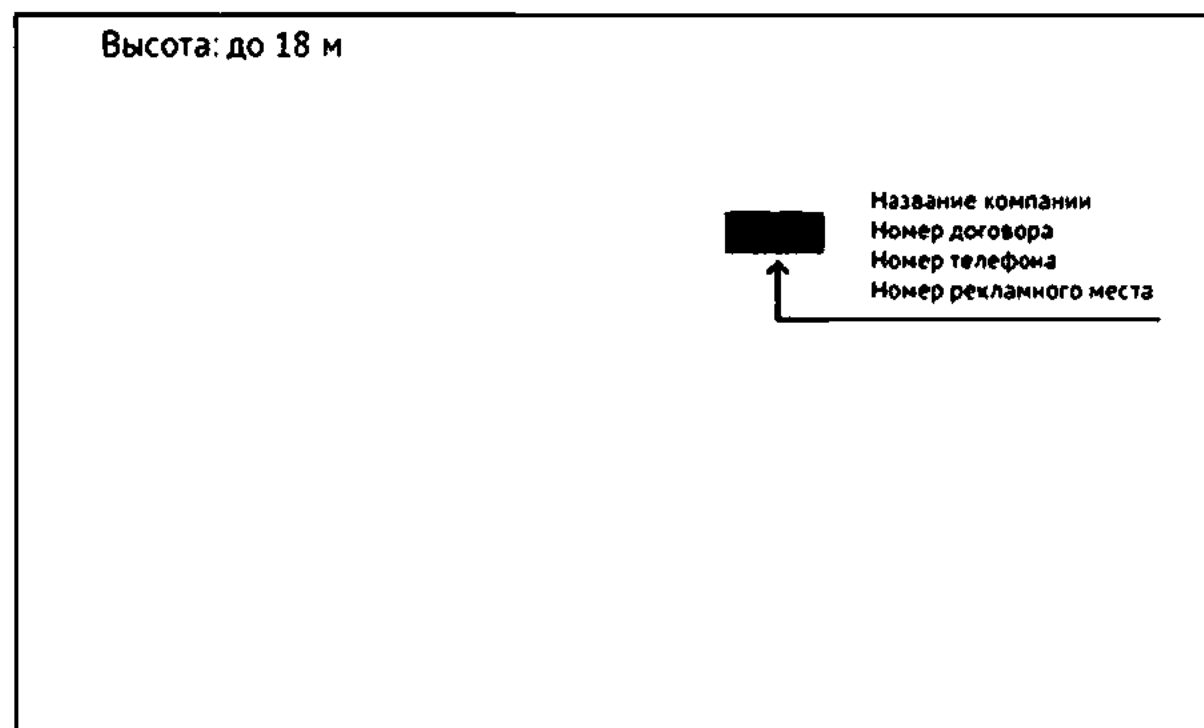

РАЗМЕРЫ МАРКИРОВКИ



Обозначения

ВАРИАНТЫ КОНСТРУКЦИИ

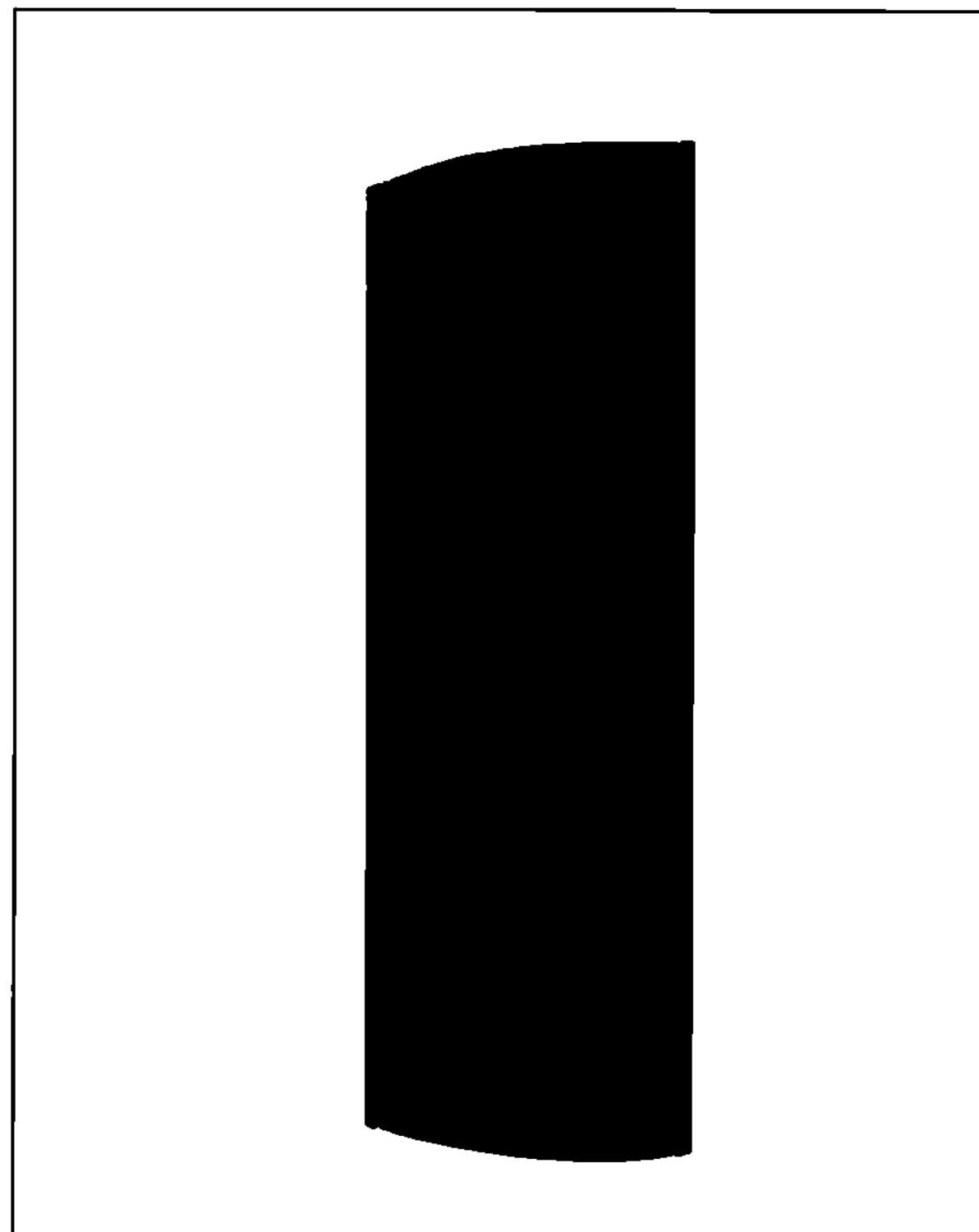

Имиджевая рекламная конструкция

Раздел 4. Адмиралтейский район Санкт-Петербурга

4.1. Типы отдельно стоящих рекламных конструкций

№ п/п	Тип рекламной конструкции	Формат информационного поля рекламной конструкции (ширина x высота, м)	Количество мест
1	Биллборд	6,0 x 3,0	23
2	Лайтпостер	1,2 x 1,8	166
3	ЛПОГТ	1,2 x 1,8	47
4	Ситиборд	3,6 x 2,6	8
5	Суперсайт	12,0 x 5,0	1
6	ТАС	1,8 x 1,8	97
7	Тумба	1,4 x 3,0	93
Общий итог			435

4.2. Адресный перечень размещения рекламных конструкций на земельных участках независимо от форм собственности

№ п/п	Район Санкт-Петербурга	Адрес	Тип рекламной конструкции	Формат информационного поля рекламной конструкции (ширина x высота, м)	Координата X, м	Координата Y, м	Объединенные зоны охраны объектов культурного наследия (в соответствии с Законом Санкт-Петербурга от 24.12.2008 № 820-7)
1	2	3	4	5	6	7	8
1	Адмиралтейский	1-я Красноармейская ул., д. 7	Лайтпостер	1,2 x 1,8	113623.7	92085.89	ОЗРЗ-1
2	Адмиралтейский	1-я Красноармейская ул., д. 11	Лайтпостер	1,2 x 1,8	113516.68	92082.23	ОЗРЗ-1
3	Адмиралтейский	2-я Красноармейская ул., Измайловский пр., д. 4	Тумба	1,4 x 3,0	113289.42	91983.96	ОЗРЗ-1
4	Адмиралтейский	2-я Красноармейская ул., Измайловский пр., д. 6	Лайтпостер	1,2 x 1,8	113303.43	91966.6	ОЗРЗ-1
5	Адмиралтейский	9-я Красноармейская ул., д. 23, Лермонтовский пр.	Тумба	1,4 x 3,0	112734.46	91802.87	ОЗРЗ-1
6	Адмиралтейский	10-я Красноармейская ул., Лермонтовский пр., д. 49	Тумба	1,4 x 3,0	112688.23	91702.89	ОЗРЗ-2
7	Адмиралтейский	11-я Красноармейская ул., Лермонтовский пр., д. 50	Лайтпостер	1,2 x 1,8	112736.56	91637.05	ОЗРЗ-1
8	Адмиралтейский	12-я Красноармейская ул., Лермонтовский пр., д. 52	Лайтпостер	1,2 x 1,8	112740.82	91557.59	ОЗРЗ-1
9	Адмиралтейский	Адмиралтейский пр., д. 10, Вознесенский пр.	Тумба	1,4 x 3,0	113324.92	94269	ООЗ
10	Адмиралтейский	Адмиралтейский пр., д. 12	Лайтпостер	1,2 x 1,8	113233.66	94197.55	ООЗ
11	Адмиралтейский	Адмиралтейский пр., д. 12, Вознесенский пр.	Тумба	1,4 x 3,0	113301.45	94243.49	ООЗ
12	Адмиралтейский	Английский пр., д. 41	Тумба	1,4 x 3,0	112202.83	92392.15	ОЗРЗ-1
13	Адмиралтейский	Английский пр., д. 43, ул. Лабутина	Лайтпостер	1,2 x 1,8	112272.96	92238.24	ОЗРЗ-1
14	Адмиралтейский	Английский пр., д. 52, ул. Лабутина	Лайтпостер	1,2 x 1,8	112286.17	92242.85	ОЗРЗ-1
15	Адмиралтейский	пл. Балтийского вокзала, д. 1	Лайтпостер	1,2 x 1,8	112845.22	91119.52	ОЗРЗ-2
16	Адмиралтейский	пл. Балтийского вокзала, Митрофаньевское шоссе, д. 2, корп. 1, напротив, установка № 1	ЛПОГТ	1,2 x 1,8	112854.95	91170.21	ОЗРЗ-2
17	Адмиралтейский	пл. Балтийского вокзала, Митрофаньевское шоссе, д. 2, корп. 1, напротив, установка № 2	ЛПОГТ	1,2 x 1,8	112855.58	91179.2	ОЗРЗ-2
18	Адмиралтейский	пл. Балтийского вокзала, наб. Обводного кан., д. 120	Тумба	1,4 x 3,0	112777.61	91117.86	ОЗРЗ-2
19	Адмиралтейский	пл. Балтийского вокзала, наб. Обводного кан., д. 120, литера Б, установка № 1	ЛПОГТ	1,2 x 1,8	112789.8	91118.87	ОЗРЗ-2
20	Адмиралтейский	пл. Балтийского вокзала, наб. Обводного кан., д. 120, литера Б, установка № 2	ЛПОГТ	1,2 x 1,8	112805.45	91117.96	ОЗРЗ-2
21	Адмиралтейский	Варшавский проезд, наб. Обводного кан., д. 116	Лайтпостер	1,2 x 1,8	113328.47	91193.16	ОЗРЗ-2
22	Адмиралтейский	Введенский кан., д. 1, установка № 1	Лайтпостер	1,2 x 1,8	114130.98	92764.45	ОЗРЗ-1
23	Адмиралтейский	Введенский кан., д. 1, установка № 2	Лайтпостер	1,2 x 1,8	114164.17	92710.3	ОЗРЗ-1

1	2	3	4	5	6	7	8
24	Адмиралтейский	Введенский кан., д. 1, наб. р. Фонтанки	Лайтпостер	1,2 x 1,8	114098.97	92816.35	ОЗРЗ-1
25	Адмиралтейский	Введенский кан., д. 2	Тумба	1,4 x 3,0	114147.67	92775.52	ОЗРЗ-1
26	Адмиралтейский	Введенский кан., д. 2, наб. р. Фонтанки	Лайтпостер	1,2 x 1,8	114116.14	92823.66	ОЗРЗ-1
27	Адмиралтейский	Введенский кан., д. 3	Лайтпостер	1,2 x 1,8	114212.68	92635.89	ОЗРЗ-1
28	Адмиралтейский	Введенский кан., д. 3, корп. 1	Лайтпостер	1,2 x 1,8	114251.85	92583.94	ОЗРЗ-1
29	Адмиралтейский	Введенский кан., д. 6	Лайтпостер	1,2 x 1,8	114227.8	92646.64	ОЗРЗ-1
30	Адмиралтейский	Введенский кан., д. 7	Тумба	1,4 x 3,0	114487.35	92263.84	ОЗРЗ-1
31	Адмиралтейский	Введенский кан., д. 7, напротив	Тумба	1,4 x 3,0	114453.2	92381.6	ОЗРЗ-1
32	Адмиралтейский	Введенский кан., д. 24	Биллборд	6,0 x 3,0	114724.45	91879.41	ОЗРЗ-2
33	Адмиралтейский	Введенский кан., Загородный пр., Введенский сад	Лайтпостер	1,2 x 1,8	114336.29	92539.92	ОЗРЗ-1
34	Адмиралтейский	Введенский кан., Лазаретный пер., д. 2	Лайтпостер	1,2 x 1,8	114289.16	92574.17	ОЗРЗ-1
35	Адмиралтейский	Введенский кан., Рузовская ул., д. 14, установка № 1	ТАС	1,8 x 1,8	114583.57	92075.87	ОЗРЗ-2
36	Адмиралтейский	Введенский кан., Рузовская ул., д. 14, установка № 2	ТАС	1,8 x 1,8	114586.6	92070.18	ОЗРЗ-2
37	Адмиралтейский	Введенский кан., Рузовская ул., д. 18, литера Г, установка № 1	ТАС	1,8 x 1,8	114595.75	92054.16	ОЗРЗ-2
38	Адмиралтейский	Введенский кан., Рузовская ул., д. 18, литера Г, установка № 2	ТАС	1,8 x 1,8	114598.33	92048.93	ОЗРЗ-2
39	Адмиралтейский	Введенский кан., Рузовская ул., д. 18, литера И	Биллборд	6,0 x 3,0	114639.5	91980.47	ОЗРЗ-2
40	Адмиралтейский	Вознесенский пр., д. 25, напротив, наб. кан. Грибоедова	Лайтпостер	1,2 x 1,8	113304.51	93183.71	ООЗ
41	Адмиралтейский	Вознесенский пр., д. 38, пр. Римского-Корсакова	Тумба	1,4 x 3,0	113302.96	92970.52	ООЗ
42	Адмиралтейский	ул. Глинки, ул. Декабристов, д. 27, напротив	Лайтпостер	1,2 x 1,8	112638.3	93205.49	ООЗ
43	Адмиралтейский	ул. Глинки, Театральная пл., д. 3, ул. Союза Печатников	Тумба	1,4 x 3,0	112709.79	93117.91	ООЗ
44	Адмиралтейский	Гороховая ул., д. 5	Лайтпостер	1,2 x 1,8	113453.24	94261.34	ООЗ
45	Адмиралтейский	Гороховая ул., д. 7, М. Морская ул.	Лайтпостер	1,2 x 1,8	113478.76	94229.2	ООЗ
46	Адмиралтейский	наб. кан. Грибоедова, д. 130, Термонтовский пр.	Лайтпостер	1,2 x 1,8	112469.95	92654.34	ОЗРЗ-1
47	Адмиралтейский	наб. кан. Грибоедова, Сенная пл., д. 13	Лайтпостер	1,2 x 1,8	113717.5	93248.97	ООЗ
48	Адмиралтейский	пер. Гривцова, д. 24	Лайтпостер	1,2 x 1,8	113762.65	93378.34	ООЗ
49	Адмиралтейский	ул. Декабристов, д. 25, напротив, Театральная пл.	Тумба	1,4 x 3,0	112705.81	93260.24	ООЗ
50	Адмиралтейский	ул. Декабристов, д. 27, напротив, Театральная пл.	Лайтпостер	1,2 x 1,8	112620.15	93206.93	ООЗ
51	Адмиралтейский	ул. Декабристов, д. 29, пер. Матвеева	Лайтпостер	1,2 x 1,8	112434.76	93155.49	ОЗРЗ-1
52	Адмиралтейский	ул. Декабристов, д. 31, пер. Матвеева	Тумба	1,4 x 3,0	112400.12	93139.31	ОЗРЗ-1
53	Адмиралтейский	ул. Декабристов, д. 36	ЛПОГТ	1,2 x 1,8	112409.69	93114.82	ОЗРЗ-1
54	Адмиралтейский	ул. Декабристов, д. 45, ул. Писарева	Лайтпостер	1,2 x 1,8	112070.71	92990.49	ОЗРЗ-1
55	Адмиралтейский	ул. Декабристов, д. 55, Английский пр.	Лайтпостер	1,2 x 1,8	111946.87	92922.95	ОЗРЗ-1
56	Адмиралтейский	ул. Декабристов, д. 57, наб. р. Пряжки	Лайтпостер	1,2 x 1,8	111843.64	92875.4	ОЗРЗ-1
57	Адмиралтейский	ул. Декабристов, д. 60, Английский пр.	Тумба	1,4 x 3,0	111948.72	92916.6	ОЗРЗ-1
58	Адмиралтейский	ул. Декабристов, д. 64, наб. р. Пряжки	Лайтпостер	1,2 x 1,8	111845.76	92870.83	ОЗРЗ-1
59	Адмиралтейский	ул. Ефимова, д. 2	Лайтпостер	1,2 x 1,8	114000.7	93164.92	ОЗРЗ-1
60	Адмиралтейский	Загородный пр., д. 39, напротив	Тумба	1,4 x 3,0	114654.91	92732.54	ОЗРЗ-1
61	Адмиралтейский	Загородный пр., д. 46	Лайтпостер	1,2 x 1,8	114689.92	92764.57	ОЗРЗ-1
62	Адмиралтейский	Загородный пр., д. 46	ЛПОГТ	1,2 x 1,8	114771.67	92829.35	ОЗРЗ-1
63	Адмиралтейский	Загородный пр., д. 46, корп. 2	Лайтпостер	1,2 x 1,8	114734.94	92800.21	ОЗРЗ-1
64	Адмиралтейский	Загородный пр., д. 47, Введенский кан.	Тумба	1,4 x 3,0	114313.71	92506.92	ОЗРЗ-1
65	Адмиралтейский	Загородный пр., д. 48	Лайтпостер	1,2 x 1,8	114583.55	92672.46	ОЗРЗ-1
66	Адмиралтейский	Загородный пр., д. 48, Пионерская пл.	Тумба	1,4 x 3,0	114618.43	92699.3	ОЗРЗ-1
67	Адмиралтейский	Загородный пр., д. 50, Подъездной пер.	Лайтпостер	1,2 x 1,8	114530.64	92631.27	ОЗРЗ-1
68	Адмиралтейский	Загородный пр., д. 52, установка № 1	ЛПОГТ	1,2 x 1,8	114407.33	92530.46	ОЗРЗ-1
69	Адмиралтейский	Загородный пр., д. 52, установка № 2	ЛПОГТ	1,2 x 1,8	114427.33	92545.88	ОЗРЗ-1

1	2	3	4	5	6	7	8
70	Адмиралтейский	Загородный пр., д. 52, Введенский кан.	Лайтпостер	1,2 x 1,8	114379.14	92509.29	ОЗР3-1
71	Адмиралтейский	Загородный пр., д. 52, Внюкурцевский проезд	Тумба	1,4 x 3,0	114459.08	92572.29	ОЗР3-1
72	Адмиралтейский	Загородный пр., д. 52, напротив	Лайтпостер	1,2 x 1,8	114418.97	92581.34	ОЗР3-1
73	Адмиралтейский	Загородный пр., д. 52, напротив, установка № 1	ЛПОГТ	1,2 x 1,8	114466.14	92620.75	ОЗР3-1
74	Адмиралтейский	Загородный пр., д. 52, напротив, установка № 2	ЛПОГТ	1,2 x 1,8	114453.17	92610.31	ОЗР3-1
75	Адмиралтейский	Загородный пр., д. 52, напротив, установка № 3	ЛПОГТ	1,2 x 1,8	114385.85	92559.4	ОЗР3-1
76	Адмиралтейский	Загородный пр., д. 52а, напротив	Лайтпостер	1,2 x 1,8	114482.84	92630.54	ОЗР3-1
77	Адмиралтейский	Загородный пр., д. 54, Введенский кан	Тумба	1,4 x 3,0	114344.91	92487.26	ОЗР3-1
78	Адмиралтейский	Загородный пр., д. 54, Рузовская ул.	Лайтпостер	1,2 x 1,8	114292.51	92455.33	ОЗР3-1
79	Адмиралтейский	Загородный пр., д. 58	ЛПОГТ	1,2 x 1,8	114160.35	92356.77	ОЗР3-1
80	Адмиралтейский	Загородный пр., д. 66, Подольская ул.	Лайтпостер	1,2 x 1,8	114065.11	92278.73	ОЗР3-1
81	Адмиралтейский	Загородный пр., д. 68, Серпуховская ул.	Лайтпостер	1,2 x 1,8	114027.09	92251.42	ОЗР3-1
82	Адмиралтейский	Загородный пр., д. 70, Бронницкая ул.	Лайтпостер	1,2 x 1,8	113956.2	92205.12	ОЗР3-1
83	Адмиралтейский	Загородный пр., д. 70, Серпуховская ул.	Лайтпостер	1,2 x 1,8	113988.49	92229.01	ОЗР3-1
84	Адмиралтейский	Загородный пр., д. 72, Бронницкая ул.	Лайтпостер	1,2 x 1,8	113925.01	92181.63	ОЗР3-1
85	Адмиралтейский	Загородный пр., Звенигородская ул., д. 1	Лайтпостер	1,2 x 1,8	114787.91	92842.98	ОЗР3-1
86	Адмиралтейский	Звенигородская ул., д. 1, Загородный пр.	Тумба	1,4 x 3,0	114822.41	92845	ОЗР3-1
87	Адмиралтейский	Звенигородская ул., д. 1, корп. 2	Лайтпостер	1,2 x 1,8	114847.15	92806.19	ОЗР3-1
88	Адмиралтейский	Звенигородская ул., д. 3, установка № 1	Лайтпостер	1,2 x 1,8	114875.53	92745.16	ОЗР3-1
89	Адмиралтейский	Звенигородская ул., д. 3, установка № 2	Лайтпостер	1,2 x 1,8	114906.13	92704.52	ОЗР3-1
90	Адмиралтейский	Звенигородская ул., д. 5	Лайтпостер	1,2 x 1,8	115016.47	92531.76	ОЗР3-1
91	Адмиралтейский	Звенигородская ул., д. 7, установка № 1	ТАС	1,8 x 1,8	115089.26	92416.3	ОЗР3-2
92	Адмиралтейский	Звенигородская ул., д. 7, установка № 2	ТАС	1,8 x 1,8	115090.3	92414.6	ОЗР3-2
93	Адмиралтейский	Звенигородская ул., д. 9, установка № 1	ТАС	1,8 x 1,8	115171.5	92281.6	ОЗР3-2
94	Адмиралтейский	Звенигородская ул., д. 9, установка № 2	ТАС	1,8 x 1,8	115172.54	92279.89	ОЗР3-2
95	Адмиралтейский	Звенигородская ул., д. 9, установка № 3	ТАС	1,8 x 1,8	115190.76	92250.62	ОЗР3-2
96	Адмиралтейский	Звенигородская ул., д. 9, установка № 4	ТАС	1,8 x 1,8	115191.81	92248.92	ОЗР3-2
97	Адмиралтейский	Измайловский пр., д. 1, наб. р. Фонтанки	Тумба	1,4 x 3,0	113264.74	92368.41	ОЗР3-1
98	Адмиралтейский	Измайловский пр., д. 1, напротив	Лайтпостер	1,2 x 1,8	113290.8	92335.79	ОЗР3-1
99	Адмиралтейский	Измайловский пр., д. 2а, 1-я Красноармейская ул.	ЛПОГТ	1,2 x 1,8	113287.69	92135.32	ОЗ-1
100	Адмиралтейский	Измайловский пр., д. 6, 3-я Красноармейская ул.	Тумба	1,4 x 3,0	113288.41	91901.71	ОЗР3-1
101	Адмиралтейский	Измайловский пр., д. 7	Лайтпостер	1,2 x 1,8	113256.95	92197.38	ОЗР3-1
102	Адмиралтейский	Измайловский пр., д. 8, 4-я Красноармейская ул.	Тумба	1,4 x 3,0	113287.9	91822.03	ОЗР3-1
103	Адмиралтейский	Измайловский пр., д. 9, Троицкий пр.	Тумба	1,4 x 3,0	113254.5	92036.5	ОЗ-1
104	Адмиралтейский	Измайловский пр., д. 10, 5-я Красноармейская ул.	Лайтпостер	1,2 x 1,8	113285.8	91744.03	ОЗР3-1
105	Адмиралтейский	Измайловский пр., д. 11, 8-я Красноармейская ул.	Тумба	1,4 x 3,0	113252.21	91907.53	ОЗР3-1
106	Адмиралтейский	Измайловский пр., д. 12	ЛПОГТ	1,2 x 1,8	113283.09	91678.09	ОЗР3-1
107	Адмиралтейский	Измайловский пр., д. 12, 5-я Красноармейская ул.	Тумба	1,4 x 3,0	113283.07	91719.32	ОЗР3-1
108	Адмиралтейский	Измайловский пр., д. 12, 6-я Красноармейская ул.	Тумба	1,4 x 3,0	113285.07	91659.07	ОЗР3-1
109	Адмиралтейский	Измайловский пр., д. 13, 8-я Красноармейская ул.	Тумба	1,4 x 3,0	113251.91	91877.51	ОЗР3-1
110	Адмиралтейский	Измайловский пр., д. 13, 9-я Красноармейская ул.	Лайтпостер	1,2 x 1,8	113250.79	91824.49	ОЗР3-1
111	Адмиралтейский	Измайловский пр., д. 15, 9-я Красноармейская ул.	Тумба	1,4 x 3,0	113251.23	91786.82	ОЗР3-1
112	Адмиралтейский	Измайловский пр., д. 17, 11-я Красноармейская ул.	Тумба	1,4 x 3,0	113248.79	91663.38	ОЗР3-1
113	Адмиралтейский	Измайловский пр., д. 21, напротив	Лайтпостер	1,2 x 1,8	113283.25	91597.53	ОЗР3-1
114	Адмиралтейский	Исаакиевская пл., д. 4	ЛПОГТ	1,2 x 1,8	113374.93	93863.74	ООЗ
115	Адмиралтейский	Исаакиевская пл., д. 13	ЛПОГТ	1,2 x 1,8	113257.81	93826.48	ООЗ
116	Адмиралтейский	Клинский пр., д. 27, Московский пр.	Тумба	1,4 x 3,0	113887.42	91808.43	ОЗР3-1
117	Адмиралтейский	Конногвардейский бульв., д. 2, Почтамтский пер.	Тумба	1,4 x 3,0	112880.95	94026.47	ООЗ
118	Адмиралтейский	Конногвардейский бульв., д. 4	Лайтпостер	1,2 x 1,8	112804.91	93978.62	ООЗ

1	2	3	4	5	6	7	8
119	Адмиралтейский	Конногвардейский бульв., д. 4	ЛПОГТ	1,2 x 1,8	112761.34	93950.05	003
120	Адмиралтейский	Конногвардейский бульв., д. 4	Тумба	1,4 x 3,0	112651.38	93886.13	003
121	Адмиралтейский	наб. Крюкова кан., д. 2	Лайтпостер	1,2 x 1,8	112500.98	93447.14	003
122	Адмиралтейский	наб. Крюкова кан., Краснофлотский мост	Тумба	1,4 x 3,0	112493.74	93415.92	003
123	Адмиралтейский	Лермонтовский пр., д. 3а	Тумба	1,4 x 3,0	112333.32	92985	03P3-1
124	Адмиралтейский	Лермонтовский пр., д. 34, напротив	Лайтпостер	1,2 x 1,8	112683.15	92077.72	03P3-1
125	Адмиралтейский	Лермонтовский пр., д. 38, напротив	Тумба	1,4 x 3,0	112687.5	91983.46	03P3-1
126	Адмиралтейский	Лермонтовский пр., д. 43	Лайтпостер	1,2 x 1,8	112693	91915.43	03P3-1
127	Адмиралтейский	Лермонтовский пр., д. 51а	Лайтпостер	1,2 x 1,8	112706.25	91596.79	03P3-2
128	Адмиралтейский	Лермонтовский пр., наб. кан. Грибоедова, сквер Харитонова	Тумба	1,4 x 3,0	112512.64	92635.27	003
129	Адмиралтейский	Лермонтовский пр., Морской пер., д. 3	Лайтпостер	1,2 x 1,8	112709	91440.4	03P3-2
130	Адмиралтейский	Малодетское сельский пр., д. 33, Московский пр.	Тумба	1,4 x 3,0	113896.4	91509.93	03P3-2
131	Адмиралтейский	Малодетское сельский пр., д. 42, Московский пр.	ТАС	1,8 x 1,8	113902.94	91512.93	03P3-2
132	Адмиралтейский	ул. Марата, д. 81, Звенигородская ул., установка № 1	Тумба	1,4 x 3,0	115033.45	92489.75	03P3-1
133	Адмиралтейский	ул. Марата, д. 81, Звенигородская ул., установка № 2	Тумба	1,4 x 3,0	115039.63	92475.93	03P3-2
134	Адмиралтейский	ул. Марата, д. 86, установка № 1	ТАС	1,8 x 1,8	115010.34	92460.29	03P3-2
135	Адмиралтейский	ул. Марата, д. 86, установка № 2	ТАС	1,8 x 1,8	115012.87	92461.8	03P3-2
136	Адмиралтейский	ул. Марата, д. 86, Багратионовский сквер, установка № 1	Лайтпостер	1,2 x 1,8	114957.37	92424.95	03P3-2
137	Адмиралтейский	ул. Марата, д. 86, Багратионовский сквер, установка № 2	Лайтпостер	1,2 x 1,8	114964.69	92418.54	03P3-2
138	Адмиралтейский	ул. Марата, д. 86, Звенигородская ул.	Лайтпостер	1,2 x 1,8	115040.72	92463.28	03P3-2
139	Адмиралтейский	ул. Марата, д. 86, напротив, Багратионовский сквер	Лайтпостер	1,2 x 1,8	114954.48	92428.92	03P3-1
140	Адмиралтейский	ул. Марата, д. 92, Подъездной пер., установка № 1	ТАС	1,8 x 1,8	114757.21	92287.23	03P3-2
141	Адмиралтейский	ул. Марата, д. 92, Подъездной пер., установка № 2	ТАС	1,8 x 1,8	114759.07	92288.13	03P3-2
142	Адмиралтейский	Митрофаньевское шоссе, д. 1, корп. 2	Биллборд	6,0 x 3,0	112857.51	91004.9	03P3-2
143	Адмиралтейский	Митрофаньевское шоссе, д. 2, корп. 1	Ситиборд	3,6 x 2,6	112885.6	91015.75	03P3-2
144	Адмиралтейский	Митрофаньевское шоссе, д. 2, корп. 1, напротив	Лайтпостер	1,2 x 1,8	112867.11	91093.5	03P3-2
145	Адмиралтейский	Митрофаньевское шоссе, д. 2, корп. 1, напротив, пл. Балтийского вокзала	Ситиборд	3,6 x 2,6	112869.51	91157.59	03P3-2
146	Адмиралтейский	наб. р. Мойки, д. 124, напротив, Матисов мост	Лайтпостер	1,2 x 1,8	111697.54	93308.53	03P3-1
147	Адмиралтейский	Б. Морская ул., д. 31	Лайтпостер	1,2 x 1,8	113466.24	94002.38	003
148	Адмиралтейский	Б. Морская ул., д. 32	Лайтпостер	1,2 x 1,8	113523.07	94024.57	003
149	Адмиралтейский	Б. Морская ул., д. 40	Лайтпостер	1,2 x 1,8	113430.79	93956.18	003
150	Адмиралтейский	Б. Морская ул., д. 42	ЛПОГТ	1,2 x 1,8	113379.72	93922.27	003
151	Адмиралтейский	Б. Морская ул., д. 42, Исакиевская пл.	Тумба	1,4 x 3,0	113368.2	93916.27	003
152	Адмиралтейский	Б. Морская ул., д. 44, Исакиевская пл.	Лайтпостер	1,2 x 1,8	113233.1	93854.81	003
153	Адмиралтейский	Б. Морская ул., д. 47	Лайтпостер	1,2 x 1,8	113111.21	93815.53	003
154	Адмиралтейский	Б. Морская ул., д. 56, Почтамтский пер.	Лайтпостер	1,2 x 1,8	113025.25	93759.89	003
155	Адмиралтейский	Б. Морская ул., д. 57	Лайтпостер	1,2 x 1,8	112948.36	93741.15	003
156	Адмиралтейский	Б. Морская ул., д. 58	Лайтпостер	1,2 x 1,8	112951.21	93722.97	003
157	Адмиралтейский	Б. Морская ул., д. 58	ЛПОГТ	1,2 x 1,8	112973.57	93734.58	003
158	Адмиралтейский	Б. Морская ул., д. 65	Тумба	1,4 x 3,0	112742.39	93642.35	003
159	Адмиралтейский	М. Морская ул., д. 12	Лайтпостер	1,2 x 1,8	113490.89	94191.27	003
160	Адмиралтейский	М. Морская ул., д. 17	ЛПОГТ	1,2 x 1,8	113446.04	94176.26	003
161	Адмиралтейский	М. Морская ул., д. 21	ЛПОГТ	1,2 x 1,8	113399.68	94144.94	003
162	Адмиралтейский	М. Морская ул., д. 22	Лайтпостер	1,2 x 1,8	113351.87	94088.54	003
163	Адмиралтейский	Московский пр., д. 1, Сенная пл.	Лайтпостер	1,2 x 1,8	113813.08	93155.5	03P3-1

1	2	3	4	5	6	7	8
164	Адмиралтейский	Московский пр., д. 4	Лайтпостер	1,2 x 1,8	113864.29	93080.26	ОЗРЗ-1
165	Адмиралтейский	Московский пр., д. 4а	Тумба	1,4 x 3,0	113841.99	93071.7	ОЗРЗ-1
166	Адмиралтейский	Московский пр., д. 5	Лайтпостер	1,2 x 1,8	113816.74	93080.18	ОЗРЗ-1
167	Адмиралтейский	Московский пр., д. 6	Лайтпостер	1,2 x 1,8	113839.73	93015.38	ОЗРЗ-1
168	Адмиралтейский	Московский пр., д. 7	Тумба	1,4 x 3,0	113817.93	93033.62	ОЗРЗ-1
169	Адмиралтейский	Московский пр., д. 9	Тумба	1,4 x 3,0	113819.87	92979.26	ОЗРЗ-1
170	Адмиралтейский	Московский пр., д. 10-12, литера В	Лайтпостер	1,2 x 1,8	113843.03	92916.03	ОЗРЗ-1
171	Адмиралтейский	Московский пр., д. 11	Лайтпостер	1,2 x 1,8	113821.72	92923.4	ОЗРЗ-1
172	Адмиралтейский	Московский пр., д. 13	Лайтпостер	1,2 x 1,8	113824.76	92839.91	ОЗРЗ-1
173	Адмиралтейский	Московский пр., д. 13, Обуховский сквер	Тумба	1,4 x 3,0	113822.84	92774.78	ОЗРЗ-1
174	Адмиралтейский	Московский пр., д. 14	Тумба	1,4 x 3,0	113846.79	92829.72	ОЗРЗ-1
175	Адмиралтейский	Московский пр., д. 14, наб. р. Фонтанки, Обуховский сквер	Лайтпостер	1,2 x 1,8	113856.4	92763.61	ОЗРЗ-1
176	Адмиралтейский	Московский пр., д. 14, Обуховский сквер	Тумба	1,4 x 3,0	113851.82	92786.42	ОЗРЗ-1
177	Адмиралтейский	Московский пр., д. 16	Лайтпостер	1,2 x 1,8	113854.15	92609.3	ОЗРЗ-1
178	Адмиралтейский	Московский пр., д. 16, напротив	Тумба	1,4 x 3,0	113829.15	92598.5	ОЗРЗ-1
179	Адмиралтейский	Московский пр., д. 17, литера Б	Лайтпостер	1,2 x 1,8	113839.86	92384.08	ОЗРЗ-1
180	Адмиралтейский	Московский пр., д. 17, литера Ж	Лайтпостер	1,2 x 1,8	113841.91	92306.58	ОЗРЗ-1
181	Адмиралтейский	Московский пр., д. 18, напротив	ЛПОГТ	1,2 x 1,8	113831.23	92563.36	ОЗРЗ-1
182	Адмиралтейский	Московский пр., д. 19, литера Г, напротив	Лайтпостер	1,2 x 1,8	113865.44	92273.51	ОЗРЗ-1
183	Адмиралтейский	Московский пр., д. 19, литера Д	Лайтпостер	1,2 x 1,8	113841.04	92248.12	ОЗРЗ-1
184	Адмиралтейский	Московский пр., д. 20, напротив	Лайтпостер	1,2 x 1,8	113831.09	92544.94	ОЗРЗ-1
185	Адмиралтейский	Московский пр., д. 21	Лайтпостер	1,2 x 1,8	113839.29	92177.24	ОЗРЗ-1
186	Адмиралтейский	Московский пр., д. 21, Загородный пр., напротив	Лайтпостер	1,2 x 1,8	113838.67	92121.6	ОЗРЗ-1
187	Адмиралтейский	Московский пр., д. 22	Лайтпостер	1,2 x 1,8	113859.07	92466.86	ОЗРЗ-1
188	Адмиралтейский	Московский пр., д. 22, напротив	Лайтпостер	1,2 x 1,8	113835.64	92465.07	ОЗРЗ-1
189	Адмиралтейский	Московский пр., д. 24	Лайтпостер	1,2 x 1,8	113862.22	92398.74	ОЗРЗ-1
190	Адмиралтейский	Московский пр., д. 25	ЛПОГТ	1,2 x 1,8	113851.17	92030.17	ОЗРЗ-1
191	Адмиралтейский	Московский пр., д. 28, Технологическая пл.	Лайтпостер	1,2 x 1,8	113870.77	92233.03	ОЗРЗ-1
192	Адмиралтейский	Московский пр., д. 31, 3-я Красноармейская ул.	Лайтпостер	1,2 x 1,8	113855.71	91897.51	ОЗРЗ-1
193	Адмиралтейский	Московский пр., д. 32, 2-я Красноармейская ул., напротив	Лайтпостер	1,2 x 1,8	113873.28	91988.56	ОЗРЗ-1
194	Адмиралтейский	Московский пр., д. 36	ЛПОГТ	1,2 x 1,8	113874.28	91955.95	ОЗРЗ-1
195	Адмиралтейский	Московский пр., д. 37а, напротив	Тумба	1,4 x 3,0	113880.26	91765.24	ОЗРЗ-1
196	Адмиралтейский	Московский пр., д. 38	Лайтпостер	1,2 x 1,8	113874.35	91930.78	ОЗРЗ-1
197	Адмиралтейский	Московский пр., д. 40	Лайтпостер	1,2 x 1,8	113875.7	91874.35	ОЗРЗ-1
198	Адмиралтейский	Московский пр., д. 42, 4-я Красноармейская ул., напротив	Лайтпостер	1,2 x 1,8	113877.39	91822.28	ОЗРЗ-1
199	Адмиралтейский	Московский пр., д. 44	Тумба	1,4 x 3,0	113887.05	91672.47	ОЗРЗ-1
200	Адмиралтейский	Московский пр., д. 44, Клинский пр.	ЛПОГТ	1,2 x 1,8	113880	91749.97	ОЗРЗ-1
201	Адмиралтейский	Московский пр., д. 47	Лайтпостер	1,2 x 1,8	113863.79	91615.79	ОЗРЗ-1
202	Адмиралтейский	Московский пр., д. 47, напротив	Лайтпостер	1,2 x 1,8	113884.16	91602.92	ОЗРЗ-1
203	Адмиралтейский	Московский пр., д. 48	Лайтпостер	1,2 x 1,8	113885.54	91556.51	ОЗРЗ-1
204	Адмиралтейский	Московский пр., д. 48, Малодегское сельский пр.	Тумба	1,4 x 3,0	113891.33	91524.19	ОЗРЗ-1
205	Адмиралтейский	Московский пр., д. 50	Лайтпостер	1,2 x 1,8	113888.44	91446.02	ОЗРЗ-2
206	Адмиралтейский	Московский пр., д. 50	ТАС	1,8 x 1,8	113893.85	91445.55	ОЗРЗ-2
207	Адмиралтейский	Московский пр., д. 51	Лайтпостер	1,2 x 1,8	113865.79	91550.82	ОЗРЗ-2
208	Адмиралтейский	Московский пр., д. 54, установка № 1	ЛПОГТ	1,2 x 1,8	113889.66	91417.87	ОЗРЗ-2
209	Адмиралтейский	Московский пр., д. 54, установка № 2	ЛПОГТ	1,2 x 1,8	113889.29	91424.09	ОЗРЗ-2

1	2	3	4	5	6	7	8
210	Адмиралтейский	Московский пр., д. 54	ТАС	1,8 x 1,8	113894.19	91433.38	ОЗРЗ-2
211	Адмиралтейский	Московский пр., д. 56	Лайтпостер	1,2 x 1,8	113890.38	91373.65	ОЗРЗ-2
212	Адмиралтейский	Московский пр., д. 57	Лайтпостер	1,2 x 1,8	113867.93	91469.63	ОЗРЗ-2
213	Адмиралтейский	Московский пр., д. 60, наб. Обводного кан.	Тумба	1,4 x 3,0	113903.06	91276.42	ОЗРЗ-2
214	Адмиралтейский	Московский пр., д. 61	Лайтпостер	1,2 x 1,8	113870.04	91398.31	ОЗРЗ-2
215	Адмиралтейский	Московский пр., д. 63, наб. Обводного кан	Тумба	1,4 x 3,0	113862.21	91276.73	ОЗРЗ-2
216	Адмиралтейский	Московский пр., д. 63, Угловой пер.	Лайтпостер	1,2 x 1,8	113871.22	91341.81	ОЗРЗ-2
217	Адмиралтейский	Московский пр., д. 64, напротив	Лайтпостер	1,2 x 1,8	113861.76	91139.59	ОЗРЗ-2
218	Адмиралтейский	Московский пр., д. 65, наб. Обводного кан	Тумба	1,4 x 3,0	113853.06	91192.28	ОЗРЗ-2
219	Адмиралтейский	Московский пр., д. 68, напротив	Лайтпостер	1,2 x 1,8	113864.37	91061.66	ОЗРЗ-2
220	Адмиралтейский	Московский пр., д. 71, установка № 1	ТАС	1,8 x 1,8	113861.84	91000.16	ЗРЗ
221	Адмиралтейский	Московский пр., д. 71, установка № 2	ТАС	1,8 x 1,8	113861.9	90998.16	ЗРЗ
222	Адмиралтейский	Московский пр., д. 72, напротив	Лайтпостер	1,2 x 1,8	113865.87	91009.87	ОЗРЗ-2
223	Адмиралтейский	Московский пр., д. 73	ЛПОГТ	1,2 x 1,8	113867.27	90881.92	ЗРЗ
224	Адмиралтейский	Московский пр., д. 73, корп. 3	Лайтпостер	1,2 x 1,8	113873.53	90719.94	ЗРЗ
225	Адмиралтейский	Московский пр., д. 75	Лайтпостер	1,2 x 1,8	113879.07	90609.16	ЗРЗ
226	Адмиралтейский	Московский пр., д. 76, напротив	Ситиборд	3,6 x 2,6	113863	90939.26	ЗРЗ
227	Адмиралтейский	Московский пр., д. 78, напротив, установка № 1	ТАС	1,8 x 1,8	113860.15	90909.71	ЗРЗ
228	Адмиралтейский	Московский пр., д. 78, напротив, установка № 2	ТАС	1,8 x 1,8	113860.21	90907.71	ЗРЗ
229	Адмиралтейский	Московский пр., д. 79	ЛПОГТ	1,2 x 1,8	113882.2	90508.29	ЗРЗ
230	Адмиралтейский	Московский пр., д. 79, установка № 1	ТАС	1,8 x 1,8	113885.73	90398.57	ЗРЗ
231	Адмиралтейский	Московский пр., д. 79, установка № 2	ТАС	1,8 x 1,8	113885.9	90396.58	ЗРЗ
232	Адмиралтейский	Московский пр., д. 79, установка № 3	ТАС	1,8 x 1,8	113886.79	90358.01	ЗРЗ
233	Адмиралтейский	Московский пр., д. 79, установка № 4	ТАС	1,8 x 1,8	113888.53	90302.79	ЗРЗ
234	Адмиралтейский	Московский пр., д. 79, установка № 5	ТАС	1,8 x 1,8	113890.12	90252.46	ЗРЗ
235	Адмиралтейский	Московский пр., д. 79, установка № 6	ТАС	1,8 x 1,8	113890.2	90250.15	ЗРЗ
236	Адмиралтейский	Московский пр., д. 79а	Лайтпостер	1,2 x 1,8	113896.19	90190.29	ЗРЗ
237	Адмиралтейский	Московский пр., д. 79а, установка № 1	ТАС	1,8 x 1,8	113891.42	90194.2	ЗРЗ
238	Адмиралтейский	Московский пр., д. 79а, установка № 2	ТАС	1,8 x 1,8	113891.7	90191.14	ЗРЗ
239	Адмиралтейский	Московский пр., д. 79а	Тумба	1,4 x 3,0	113893.06	90134.74	ЗРЗ
240	Адмиралтейский	Московский пр., д. 80, напротив	Лайтпостер	1,2 x 1,8	113870.92	90852.73	ЗРЗ
241	Адмиралтейский	Московский пр., д. 81	ЛПОГТ	1,2 x 1,8	113899.38	90068.21	ЗРЗ
242	Адмиралтейский	Московский пр., д. 82, напротив	Тумба	1,4 x 3,0	113871.75	90784	ЗРЗ
243	Адмиралтейский	Московский пр., д. 83	ЛПОГТ	1,2 x 1,8	113918.56	90002.8	ЗРЗ
244	Адмиралтейский	Московский пр., д. 83	Тумба	1,4 x 3,0	113902.07	89985.22	ЗРЗ
245	Адмиралтейский	Московский пр., д. 85	Лайтпостер	1,2 x 1,8	113903.49	89927.51	ЗРЗ
246	Адмиралтейский	Московский пр., д. 94, напротив	Лайтпостер	1,2 x 1,8	113887.48	90475.3	ЗРЗ
247	Адмиралтейский	Московский пр., д. 94, напротив, установка № 1	ТАС	1,8 x 1,8	113881.9	90526.18	ЗРЗ
248	Адмиралтейский	Московский пр., д. 94, напротив, установка № 2	ТАС	1,8 x 1,8	113882.2	90517.56	ЗРЗ
249	Адмиралтейский	Московский пр., д. 94, напротив, установка № 3	ТАС	1,8 x 1,8	113884.34	90449.84	ЗРЗ
250	Адмиралтейский	Московский пр., д. 94, напротив, установка № 4	ТАС	1,8 x 1,8	113884.42	90447.85	ЗРЗ
251	Адмиралтейский	Московский пр., д. 94, напротив, установка № 5	ТАС	1,8 x 1,8	113885	90435.89	ЗРЗ
252	Адмиралтейский	Московский пр., д. 94, напротив, установка № 6	ТАС	1,8 x 1,8	113885.08	90433.89	ЗРЗ
253	Адмиралтейский	Московский пр., д. 96, напротив, установка № 1	Лайтпостер	1,2 x 1,8	113889.34	90424.87	ЗРЗ
254	Адмиралтейский	Московский пр., д. 96, напротив, установка № 2	Лайтпостер	1,2 x 1,8	113890.55	90365.35	ЗРЗ
255	Адмиралтейский	Московский пр., д. 98, напротив	Лайтпостер	1,2 x 1,8	113891.63	90333.99	ЗРЗ
256	Адмиралтейский	Московский пр., д. 98, напротив	Тумба	1,4 x 3,0	113893.77	90263.33	ЗРЗ
257	Адмиралтейский	Нарвский пр., д. 1	ТАС	1,8 x 1,8	111413.4	90873.48	ОЗРЗ-2
258	Адмиралтейский	Нарвский пр., д. 7	ЛПОГТ	1,2 x 1,8	111410.07	90860.88	ОЗРЗ-2

1	2	3	4	5	6	7	8
259	Адмиралтейский	Нарвский пр., д. 7	ТАС	1,8 x 1,8	111415.99	90874.51	ОЗР3-2
260	Адмиралтейский	Нарвский пр., д. 22, Бумажная ул., установка № 1	ТАС	1,8 x 1,8	111393.33	90599.96	ЗР3
261	Адмиралтейский	Нарвский пр., д. 22, Бумажная ул., установка № 2	ТАС	1,8 x 1,8	111393.63	90601.52	ЗР3
262	Адмиралтейский	Никольская пл., наб. кан. Грибосдова, д. 127	ЛПОГТ	1,2 x 1,8	112976.22	92772.5	ООЗ
263	Адмиралтейский	наб. Обводного кан., д. 93а, ул. Константина Заслонова	Билборд	6,0 x 3,0	115098.81	92112.09	ОЗР3-2
264	Адмиралтейский	наб. Обводного кан., д. 95, Подъездной пер.	Билборд	6,0 x 3,0	114897.12	91966.83	ОЗР3-2
265	Адмиралтейский	наб. Обводного кан., д. 97, напротив, Подъездной пер	Билборд	6,0 x 3,0	114835.53	91881.42	ОЗР3-2
266	Адмиралтейский	наб. Обводного кан., д. 101, Ручьевская ул.	Лайтпостер	1,2 x 1,8	114601.91	91748.09	ОЗР3-1
267	Адмиралтейский	наб. Обводного кан., д. 106, установка № 1	ТАС	1,8 x 1,8	113706.1	91195.88	ОЗР3-2
268	Адмиралтейский	наб. Обводного кан., д. 106, установка № 2	ТАС	1,8 x 1,8	113708.1	91195.87	ОЗР3-2
269	Адмиралтейский	наб. Обводного кан., д. 108	Суперсайт	12,0 x 5,0	113651.32	91194.99	ОЗР3-2
270	Адмиралтейский	наб. Обводного кан., д. 108, установка № 1	ТАС	1,8 x 1,8	113641.97	91197.15	ОЗР3-2
271	Адмиралтейский	наб. Обводного кан., д. 108, установка № 2	ТАС	1,8 x 1,8	113643.97	91197.14	ОЗР3-2
272	Адмиралтейский	наб. Обводного кан., д. 115, напротив	Лайтпостер	1,2 x 1,8	114356.01	91532.96	ОЗР3-1
273	Адмиралтейский	наб. Обводного кан., д. 116, Варшавский проезд	Тумба	1,4 x 3,0	113323.23	91200.84	ОЗР3-2
274	Адмиралтейский	наб. Обводного кан., д. 118	Лайтпостер	1,2 x 1,8	113213.24	91206.26	ОЗР3-2
275	Адмиралтейский	наб. Обводного кан., д. 118, Варшавский проезд	Лайтпостер	1,2 x 1,8	113296.52	91198.79	ОЗР3-2
276	Адмиралтейский	наб. Обводного кан., д. 118, корп. 7, установка № 1	ТАС	1,8 x 1,8	112970.57	91209.59	ОЗР3-2
277	Адмиралтейский	наб. Обводного кан., д. 118, корп. 7, установка № 2	ТАС	1,8 x 1,8	112972.57	91209.52	ОЗР3-2
278	Адмиралтейский	наб. Обводного кан., д. 118, корп. 7, установка № 3	ТАС	1,8 x 1,8	113034.92	91207.72	ОЗР3-2
279	Адмиралтейский	наб. Обводного кан., д. 118, корп. 7, установка № 4	ТАС	1,8 x 1,8	113036.92	91207.65	ОЗР3-2
280	Адмиралтейский	наб. Обводного кан., д. 118, корп. 7	Тумба	1,4 x 3,0	113007.39	91208.76	ОЗР3-2
281	Адмиралтейский	наб. Обводного кан., д. 118, корп. 7, Митрофаньевское шоссе	Билборд	6,0 x 3,0	112941.81	91212.54	ОЗР3-2
282	Адмиралтейский	наб. Обводного кан., д. 118, корп. 8, установка № 1	ТАС	1,8 x 1,8	113076.87	91198.56	ОЗР3-2
283	Адмиралтейский	наб. Обводного кан., д. 118, корп. 8, установка № 2	ТАС	1,8 x 1,8	113078.87	91198.49	ОЗР3-2
284	Адмиралтейский	наб. Обводного кан., д. 118, корп. 8	Тумба	1,4 x 3,0	113058.09	91201.85	ОЗР3-2
285	Адмиралтейский	наб. Обводного кан., д. 118а, установка № 1	ТАС	1,8 x 1,8	113111.67	91205.81	ОЗР3-2
286	Адмиралтейский	наб. Обводного кан., д. 118а, установка № 2	ТАС	1,8 x 1,8	113113.67	91205.74	ОЗР3-2
287	Адмиралтейский	наб. Обводного кан., д. 118а, установка № 3	ТАС	1,8 x 1,8	113135.93	91205.03	ОЗР3-2
288	Адмиралтейский	наб. Обводного кан., д. 118а, установка № 4	ТАС	1,8 x 1,8	113137.93	91204.96	ОЗР3-2
289	Адмиралтейский	наб. Обводного кан., д. 118а	Тумба	1,4 x 3,0	113102.65	91214.97	ОЗР3-2
290	Адмиралтейский	наб. Обводного кан., д. 118а, Варшавская пл.	Билборд	6,0 x 3,0	113178.28	91206.45	ОЗР3-2
291	Адмиралтейский	наб. Обводного кан., д. 122, пл. Балтийского вокзала	Билборд	6,0 x 3,0	112715.67	91217.29	ОЗР3-2
292	Адмиралтейский	наб. Обводного кан., д. 123	Тумба	1,4 x 3,0	114177.71	91434.49	ОЗР3-2
293	Адмиралтейский	наб. Обводного кан., д. 125, напротив	Лайтпостер	1,2 x 1,8	114133.58	91367.99	ОЗР3-2
294	Адмиралтейский	наб. Обводного кан., д. 129, Московский пр.	Лайтпостер	1,2 x 1,8	113913.51	91288.05	ОЗР3-2
295	Адмиралтейский	наб. Обводного кан., д. 136, Борисов мост, напротив, установка № 1	ТАС	1,8 x 1,8	111842.84	91243.11	ОЗР3-2
296	Адмиралтейский	наб. Обводного кан., д. 136, Борисов мост, напротив, установка № 2	ТАС	1,8 x 1,8	111845.15	91242.88	ОЗР3-2
297	Адмиралтейский	наб. Обводного кан., д. 136, литера А, Таракановский мост, напротив, установка № 1	ТАС	1,8 x 1,8	112147.28	91237.69	ОЗР3-2
298	Адмиралтейский	наб. Обводного кан., д. 136, литера А, Таракановский мост, напротив, установка № 2	ТАС	1,8 x 1,8	112149.77	91237.65	ОЗР3-2
299	Адмиралтейский	наб. Обводного кан., д. 136, литера Б, установка № 1	ТАС	1,8 x 1,8	111936.51	91242.03	ОЗР3-2
300	Адмиралтейский	наб. Обводного кан., д. 136, литера Б, установка № 2	ТАС	1,8 x 1,8	111939.73	91241.9	ОЗР3-2
301	Адмиралтейский	наб. Обводного кан., д. 138, корп. 1, установка № 1	ТАС	1,8 x 1,8	111740.84	91244.65	ОЗР3-2
302	Адмиралтейский	наб. Обводного кан., д. 138, корп. 1, установка № 2	ТАС	1,8 x 1,8	111745.64	91244.66	ОЗР3-2

1	2	3	4	5	6	7	8
303	Адмиралтейский	наб. Обводного кан., д. 138, корп. 2, установка № 1	ГАС	1,8 x 1,8	111638.53	91245.3	ОЗР3-2
304	Адмиралтейский	наб. Обводного кан., д. 138, корп. 2, установка № 2	ГАС	1,8 x 1,8	111640.81	91245.61	ОЗР3-2
305	Адмиралтейский	наб. Обводного кан., д. 143	Лайтпостер	1,2 x 1,8	113634.46	91294.58	ОЗР3-2
306	Адмиралтейский	наб. Обводного кан., д. 143, напротив	Билборд	6,0 x 3,0	113628.91	91265.39	ОЗР3-2
307	Адмиралтейский	наб. Обводного кан., д. 144, установка № 1	ГАС	1,8 x 1,8	111379.54	91244.81	ОЗР3-2
308	Адмиралтейский	наб. Обводного кан., д. 144, установка № 2	ГАС	1,8 x 1,8	111382.66	91244.69	ОЗР3-2
309	Адмиралтейский	наб. Обводного кан., д. 147	Тумба	1,4 x 3,0	113546.19	91297.33	ОЗР3-2
310	Адмиралтейский	наб. Обводного кан., д. 156, корп. 1, Бумажная ул., установка № 1	ГАС	1,8 x 1,8	111010.23	91246.22	ОЗР3-2
311	Адмиралтейский	наб. Обводного кан., д. 156, корп. 1, Бумажная ул., установка № 2	ГАС	1,8 x 1,8	111012.23	91246.19	ОЗР3-2
312	Адмиралтейский	наб. Обводного кан., д. 165	Лайтпостер	1,2 x 1,8	113180.28	91304.09	ОЗР3-2
313	Адмиралтейский	наб. Обводного кан., д. 175	Тумба	1,4 x 3,0	112694.9	91313.69	ОЗР3-2
314	Адмиралтейский	наб. Обводного кан., д. 175, напротив	Лайтпостер	1,2 x 1,8	112682.08	91291.53	ОЗР3-2
315	Адмиралтейский	наб. Обводного кан., д. 179	Лайтпостер	1,2 x 1,8	112587.57	91315.06	ОЗР3-2
316	Адмиралтейский	наб. Обводного кан., д. 183, Дровяная ул	Лайтпостер	1,2 x 1,8	112448.2	91318.56	ОЗР3-2
317	Адмиралтейский	наб. Обводного кан., д. 183, напротив	Лайтпостер	1,2 x 1,8	112470.33	91295.69	ОЗР3-2
318	Адмиралтейский	наб. Обводного кан., д. 193, напротив, Таракановский мост	Билборд	6,0 x 3,0	112142.2	91299.34	ОЗР3-2
319	Адмиралтейский	наб. Обводного кан., д. 203, напротив	Билборд	6,0 x 3,0	111898.81	91308.81	ОЗР3-2
320	Адмиралтейский	наб. Обводного кан., д. 207, напротив	Билборд	6,0 x 3,0	111734.67	91310.05	ОЗР3-2
321	Адмиралтейский	наб. Обводного кан., д. 211, напротив	Билборд	6,0 x 3,0	111632.94	91311.11	ОЗР3-2
322	Адмиралтейский	наб. Обводного кан., д. 215, напротив	Билборд	6,0 x 3,0	111529.93	91311.84	ОЗР3-2
323	Адмиралтейский	наб. Обводного кан., д. 221, напротив	Билборд	6,0 x 3,0	111422.46	91314.85	ОЗР3-2
324	Адмиралтейский	наб. Обводного кан., Балтийский мост	Лайтпостер	1,2 x 1,8	112853.23	91247.99	ОЗР3-2
325	Адмиралтейский	наб. Обводного кан., пл. Балтийского вокзала, д. 2	Ситиборд	3,6 x 2,6	112755.73	91219.94	ОЗР3-2
326	Адмиралтейский	наб. Обводного кан., Введенский кан.	Ситиборд	3,6 x 2,6	114724.26	91838.95	ОЗР3-2
327	Адмиралтейский	наб. Обводного кан., Лермонтовский пр., д. 54, литера У	Лайтпостер	1,2 x 1,8	112943.62	91309.37	ОЗР3-2
328	Адмиралтейский	наб. Обводного кан., Митрофаньевское шоссе, д. 2, корп. 1, напротив	Лайтпостер	1,2 x 1,8	112864.99	91219.91	ОЗР3-2
329	Адмиралтейский	наб. Обводного кан., Московский пр., д. 65, литера У, установка № 1	ГАС	1,8 x 1,8	113805.45	91194.72	ОЗР3-2
330	Адмиралтейский	наб. Обводного кан., Московский пр., д. 65, литера У, установка № 2	ГАС	1,8 x 1,8	113807.45	91194.71	ОЗР3-2
331	Адмиралтейский	наб. Обводного кан., Подъездной пер., д. 21, установка № 1	ГАС	1,8 x 1,8	114841.18	91919.76	ОЗР3-2
332	Адмиралтейский	наб. Обводного кан., Подъездной пер., д. 21, установка № 2	ГАС	1,8 x 1,8	114839.63	91918.49	ОЗР3-2
333	Адмиралтейский	наб. Обводного кан., Подъездной пер., д. 21, установка № 3	ГАС	1,8 x 1,8	114829.95	91912.45	ОЗР3-2
334	Адмиралтейский	наб. Обводного кан., Подъездной пер., д. 21, установка № 4	ГАС	1,8 x 1,8	114828.4	91911.18	ОЗР3-2
335	Адмиралтейский	наб. Обводного кан., ул. Розенштейна, д. 1, напротив	Лайтпостер	1,2 x 1,8	112537.96	91229.29	ОЗР3-2
336	Адмиралтейский	наб. Обводного кан., ул. Шакина, д. 2, напротив	Ситиборд	3,6 x 2,6	112605.08	91220.11	ОЗР3-2
337	Адмиралтейский	наб. Обводного кан., Балтийский сад	Тумба	1,4 x 3,0	112833.14	91218.12	ОЗР3-2
338	Адмиралтейский	ул. Писарева, ул. Декабристов, д. 49	Лайтпостер	1,2 x 1,8	112049.75	93003.05	ОЗР3-1
339	Адмиралтейский	Подъездной пер., д. 6, напротив	Лайтпостер	1,2 x 1,8	114602.58	92503.09	ОЗР3-1
340	Адмиралтейский	Подъездной пер., д. 12, ул. Марата	Тумба	1,4 x 3,0	114717.81	92320.31	ОЗР3-1

1	2	3	4	5	6	7	8
341	Адмиралтейский	Почтамтская ул., д. 1	Лайтпостер	1,2 x 1,8	113080.12	93937.2	003
342	Адмиралтейский	Почтамтская ул., д. 2	Лайтпостер	1,2 x 1,8	113112.07	93943.88	003
343	Адмиралтейский	Почтамтская ул., д. 10	Лайтпостер	1,2 x 1,8	113018.49	93888.57	003
344	Адмиралтейский	наб. р. Пряжки. Матисов пер., напротив	Билборд	6,0 x 3,0	111759.84	92831.92	03P3-2
345	Адмиралтейский	Рижский пр., д. 1	Тумба	1,4 x 3,0	112633.06	91837.23	03P3-1
346	Адмиралтейский	Рижский пр., д. 21, ул. Циолковского	Тумба	1,4 x 3,0	111938.93	91790	03P3-1
347	Адмиралтейский	Рижский пр., д. 38, ул. Циолковского, установка № 1	ТАС	1,8 x 1,8	111992.8	91770.21	03P3-2
348	Адмиралтейский	Рижский пр., д. 38, ул. Циолковского, установка № 2	ТАС	1,8 x 1,8	111994.24	91770.15	03P3-2
349	Адмиралтейский	Рижский пр., д. 40, ул. Циолковского	Билборд	6,0 x 3,0	111945.78	91763.2	03P3-2
350	Адмиралтейский	Рижский пр., д. 52, Старо-Петергофский пр.	Тумба	1,4 x 3,0	111629.76	91744.43	03P3-2
351	Адмиралтейский	Рижский пр., д. 72, напротив	Билборд	6,0 x 3,0	111132.35	91732.43	03P3-2
352	Адмиралтейский	пр. Римского-Корсакова, д. 2, Садовая ул.	Лайтпостер	1,2 x 1,8	113482.17	92985.38	003
353	Адмиралтейский	пр. Римского-Корсакова, д. 20	Лайтпостер	1,2 x 1,8	112611.21	92804.08	003
354	Адмиралтейский	ул. Розенштейна, д. 21	Билборд	6,0 x 3,0	112216.84	90852.27	.
355	Адмиралтейский	Рузовская ул., д. 18, наб. Обводного кан.	Ситиборд	3,6 x 2,6	114647.45	91800.11	03P3-2
356	Адмиралтейский	Садовая ул., д. 38	Лайтпостер	1,2 x 1,8	114037.67	93419.91	03P3-1
357	Адмиралтейский	Садовая ул., д. 50	Тумба	1,4 x 3,0	113567.97	93021.39	03P3-1
358	Адмиралтейский	Садовая ул., д. 53, напротив, Юсуповский сад	Тумба	1,4 x 3,0	113422.97	92896.04	03P3-1
359	Адмиралтейский	Садовая ул., д. 54	Тумба	1,4 x 3,0	113340.59	92825.17	03P3-1
360	Адмиралтейский	Садовая ул., д. 54, Вознесенский пр	Тумба	1,4 x 3,0	113305.63	92795.58	03P3-1
361	Адмиралтейский	Садовая ул., д. 54, пер. Бойцова	Тумба	1,4 x 3,0	113372.22	92850.27	03P3-1
362	Адмиралтейский	Садовая ул., д. 56	Лайтпостер	1,2 x 1,8	113242.34	92765.77	03P3-1
363	Адмиралтейский	Садовая ул., д. 62, напротив	ЛПОГТ	1,2 x 1,8	112957.9	92662.03	003
364	Адмиралтейский	Садовая ул., д. 69, наб. кан. Грибоедова	Тумба	1,4 x 3,0	112730.49	92561.63	003
365	Адмиралтейский	Садовая ул., д. 74	ЛПОГТ	1,2 x 1,8	112537.67	92446.35	03P3-1
366	Адмиралтейский	Садовая ул., д. 83	Лайтпостер	1,2 x 1,8	112449.22	92429.82	03P3-1
367	Адмиралтейский	Садовая ул., д. 96	Лайтпостер	1,2 x 1,8	112292.96	92292.03	03P3-1
368	Адмиралтейский	Садовая ул., д. 100, пл. Тургенева	ЛПОГТ	1,2 x 1,8	112241.61	92268.28	03P3-1
369	Адмиралтейский	Садовая ул., д. 106, пл. Тургенева	Лайтпостер	1,2 x 1,8	112179.46	92240.38	03P3-1
370	Адмиралтейский	Садовая ул., Красногвардейский мост	Лайтпостер	1,2 x 1,8	112826.79	92603.16	003
371	Адмиралтейский	ул. Союза Печатников, д. 9, Лермонтовский пр.	Лайтпостер	1,2 x 1,8	112393.85	92923.96	03P3-1
372	Адмиралтейский	ул. Союза Печатников, д. 12	Тумба	1,4 x 3,0	112352.97	92891.24	03P3-1
373	Адмиралтейский	Старо-Петергофский пр., д. 2	ЛПОГТ	1,2 x 1,8	111655.43	91923.74	03P3-1
374	Адмиралтейский	Старо-Петергофский пр., д. 6	ЛПОГТ	1,2 x 1,8	111593.41	91696.43	03P3-2
375	Адмиралтейский	Старо-Петергофский пр., д. 6а, установка № 1	ТАС	1,8 x 1,8	111603.74	91717.2	03P3-2
376	Адмиралтейский	Старо-Петергофский пр., д. 6а, установка № 2	ТАС	1,8 x 1,8	111606.91	91728.84	03P3-2
377	Адмиралтейский	Старо-Петергофский пр., д. 19, напротив, установка № 1	ТАС	1,8 x 1,8	111575.1	91613.97	03P3-2
378	Адмиралтейский	Старо-Петергофский пр., д. 19, напротив, установка № 2	ТАС	1,8 x 1,8	111575.65	91615.9	03P3-2
379	Адмиралтейский	Старо-Петергофский пр., д. 19, напротив, Курляндская ул., установка № 1	ТАС	1,8 x 1,8	111569.36	91587.73	03P3-2
380	Адмиралтейский	Старо-Петергофский пр., д. 19, напротив, Курляндская ул., установка № 2	ТАС	1,8 x 1,8	111569.91	91589.65	03P3-2
381	Адмиралтейский	Старо-Петергофский пр., д. 27, установка № 1	ТАС	1,8 x 1,8	111465.34	91059.74	03P3-2
382	Адмиралтейский	Старо-Петергофский пр., д. 27, установка № 2	ТАС	1,8 x 1,8	111465.76	91057.78	03P3-2
383	Адмиралтейский	Старо-Петергофский пр., д. 27а, установка № 1	ТАС	1,8 x 1,8	111457.49	91105.29	03P3-2
384	Адмиралтейский	Старо-Петергофский пр., д. 27а, установка № 2	ТАС	1,8 x 1,8	111457.91	91103.34	03P3-2
385	Адмиралтейский	Старо-Петергофский пр., д. 30, корп. 1, установка № 1	ЛПОГТ	1,2 x 1,8	111569.96	90859.6	.

1	2	3	4	5	6	7	8
386	Адмиралтейский	Старо-Петергофский пр., д. 30, корп. 1, установка № 2	ЛПОГТ	1,2 x 1,8	111567.1	90868.4	-
387	Адмиралтейский	Старо-Петергофский пр., д. 31, Нарвский пр., установка № 1	ТАС	1,8 x 1,8	111511.38	90910.86	ОЗР3-2
388	Адмиралтейский	Старо-Петергофский пр., д. 31, Нарвский пр., установка № 2	ТАС	1,8 x 1,8	111513.24	90910.15	ОЗР3-2
389	Адмиралтейский	Старо-Петергофский пр., д. 33, литера А, напротив, установка № 1	ТАС	1,8 x 1,8	111604.11	90781.3	-
390	Адмиралтейский	Старо-Петергофский пр., д. 33, литера А, напротив, установка № 2	ТАС	1,8 x 1,8	111603.32	90783.14	-
391	Адмиралтейский	Старо-Петергофский пр., д. 33, литера Б, напротив	Биллборд	6,0 x 3,0	111574.51	90860.74	-
392	Адмиралтейский	Старо-Петергофский пр., д. 33, литера Б, напротив, установка № 1	ТАС	1,8 x 1,8	111568.28	90870.2	-
393	Адмиралтейский	Старо-Петергофский пр., д. 33, литера Б, напротив, установка № 2	ТАС	1,8 x 1,8	111564.97	90878.26	-
394	Адмиралтейский	Старо-Петергофский пр., д. 33, литера В, напротив, установка № 1	ТАС	1,8 x 1,8	111584.09	90826.64	-
395	Адмиралтейский	Старо-Петергофский пр., д. 33, литера В, напротив, установка № 2	ТАС	1,8 x 1,8	111583.3	90828.48	-
396	Адмиралтейский	Старо-Петергофский пр., д. 44, установка № 1	ТАС	1,8 x 1,8	111546.69	90580.21	-
397	Адмиралтейский	Старо-Петергофский пр., д. 44, установка № 2	ТАС	1,8 x 1,8	111547.91	90581.79	-
398	Адмиралтейский	Старо-Петергофский пр., д. 50, установка № 1	ЛПОГТ	1,2 x 1,8	111505.22	90523.09	ЗРЗ
399	Адмиралтейский	Старо-Петергофский пр., д. 50, установка № 2	ЛПОГТ	1,2 x 1,8	111507.62	90526.51	ЗРЗ
400	Адмиралтейский	Старо-Петергофский пр., д. 50, установка № 1	ТАС	1,8 x 1,8	111494.47	90504.82	ЗРЗ
401	Адмиралтейский	Старо-Петергофский пр., д. 50, установка № 2	ТАС	1,8 x 1,8	111495.69	90506.4	ЗРЗ
402	Адмиралтейский	Старо-Петергофский пр., Нарвский пр., д. 2	Ситиборд	3,6 x 2,6	111509.49	90921.85	ОЗР3-2
403	Адмиралтейский	Старо-Петергофский пр., наб. Обводного кан., д. 144	Биллборд	6,0 x 3,0	111424.7	91239.21	ОЗР3-2
404	Адмиралтейский	Старо-Петергофский пр., Рижский пр., д. 52	Тумба	1,4 x 3,0	111606	91732.87	ОЗР3-2
405	Адмиралтейский	Столярный пер., д. 2, Казанская ул.	Тумба	1,4 x 3,0	113432.49	93457.97	ООЗ
406	Адмиралтейский	Столярный пер., д. 8, Гражданская ул.	Лайтпостер	1,2 x 1,8	113470.29	93394.35	ООЗ
407	Адмиралтейский	Театральная пл., д. 14, ул. Глиники	Тумба	1,4 x 3,0	112744.96	93068.25	ООЗ
408	Адмиралтейский	Театральная пл., д. 16	Тумба	1,4 x 3,0	112697.4	93046.19	ООЗ
409	Адмиралтейский	Гроицкий пр., д. 2, Якобштадтский пер.	Тумба	1,4 x 3,0	113169.79	92040.34	ОЗ-1
410	Адмиралтейский	Гроицкий пр., д. 3	Лайтпостер	1,2 x 1,8	112883.78	92070.05	ОЗР3-1
411	Адмиралтейский	Гроицкий пр., д. 7, Лермонтовский пр.	ЛПОГТ	1,2 x 1,8	112732.62	92059.51	ОЗР3-1
412	Адмиралтейский	Гроицкий пр., Измайловский пр.	ЛПОГТ	1,2 x 1,8	113227.44	92074.86	ОЗ-1
413	Адмиралтейский	пл. Труда, д. 1, Английская наб.	Лайтпостер	1,2 x 1,8	112330.97	93943.12	ООЗ
414	Адмиралтейский	пл. Труда, д. 1, Галерная ул.	Лайтпостер	1,2 x 1,8	112345.59	93894.3	ООЗ
415	Адмиралтейский	пл. Труда, д. 2, Галерная ул.	Лайтпостер	1,2 x 1,8	112368.65	93930.43	ООЗ
416	Адмиралтейский	пл. Труда, д. 3, Галерная ул.	ЛПОГТ	1,2 x 1,8	112361.89	93842.44	ООЗ
417	Адмиралтейский	пл. Труда, д. 3, Галерная ул.	Тумба	1,4 x 3,0	112359.46	93853.07	ООЗ
418	Адмиралтейский	пл. Труда, д. 3, наб. Адмиралтейского кан.	Лайтпостер	1,2 x 1,8	112384.1	93814.84	ООЗ
419	Адмиралтейский	пл. Труда, д. 5, напротив, наб. Крюкова кан.	Тумба	1,4 x 3,0	112432.81	93700.98	ООЗ
420	Адмиралтейский	пл. Труда, д. 6	Тумба	1,4 x 3,0	112462.46	93760.53	ООЗ
421	Адмиралтейский	пл. Труда, наб. Адмиралтейского кан.	Тумба	1,4 x 3,0	112414.79	93785.76	ООЗ
422	Адмиралтейский	пл. Труда, ул. Якубовича, установка № 1	ЛПОГТ	1,2 x 1,8	112473.8	93740.74	ООЗ
423	Адмиралтейский	пл. Труда, ул. Якубовича, установка № 2	ЛПОГТ	1,2 x 1,8	112481.28	93750.05	ООЗ
424	Адмиралтейский	наб. р. Фонтанки, д. 81, Гороховая ул.	Тумба	1,4 x 3,0	114306.61	93102.6	ОЗР3-1
425	Адмиралтейский	наб. р. Фонтанки, д. 109, Обуховская пл.	Лайтпостер	1,2 x 1,8	113903.27	92797.17	ОЗР3-1
426	Адмиралтейский	наб. р. Фонтанки, д. 113, Обуховская пл.	Лайтпостер	1,2 x 1,8	113794.11	92725.22	ОЗР3-1

1	2	3	4	5	6	7	8
427	Адмиралтейский	наб. р. Фонтанки, д. 120	Лайтпостер	1,2 x 1,8	113379.77	92425.76	ОЗРЗ-1
428	Адмиралтейский	наб. р. Фонтанки, д. 123, Вознесенский пр.	Лайтпостер	1,2 x 1,8	113309.44	92496.74	ОЗРЗ-1
429	Адмиралтейский	наб. р. Фонтанки, д. 156а, ул. Циолковского	Тумба	1,4 x 3,0	111792.37	92040.77	ОЗРЗ-1
430	Адмиралтейский	наб. р. Фонтанки, Лермонтовский пр., д. 41	Тумба	1,4 x 3,0	112668.87	92093.15	ОЗРЗ-1
431	Адмиралтейский	наб. р. Фонтанки, Старо-Калинкин мост	Тумба	1,4 x 3,0	111682.47	92136.05	ОЗРЗ-2
432	Адмиралтейский	ул. Шкапина, д. 44	Биллборд	6,0 x 3,0	112355.91	90724.58	ЗРЗ
433	Адмиралтейский	ул. Якубовича, д. 2, напротив	Лайтпостер	1,2 x 1,8	113040.3	94064.53	ООЗ
434	Адмиралтейский	ул. Якубовича, д. 6, напротив	Лайтпостер	1,2 x 1,8	112954.75	94014.75	ООЗ
435	Адмиралтейский	ул. Якубовича, д. 10, напротив	Тумба	1,4 x 3,0	112898.62	93982.9	ООЗ

Примечание.

Места установки рекламных конструкций определяются прямоугольными координатами X и Y, где: X – ось абсцисс; Y – ось ординат, и в настоящем разделе приведены в системе плоских прямоугольных координат, вычисленных в системе координат, установленной для ведения государственного кадастра недвижимости («Местная система координат г. Ленинграда 1964 г.»).

4.3

КАРТА РАЗМЕЩЕНИЯ РЕКЛАМНЫХ КОНСТРУКЦИЙ
НА ЗЕМЕЛЬНЫХ УЧАСТКАХ НЕЗАВИСИМО ОТ ФОРМ СОБСТВЕННОСТИ

Адмиралтейский район Санкт-Петербурга

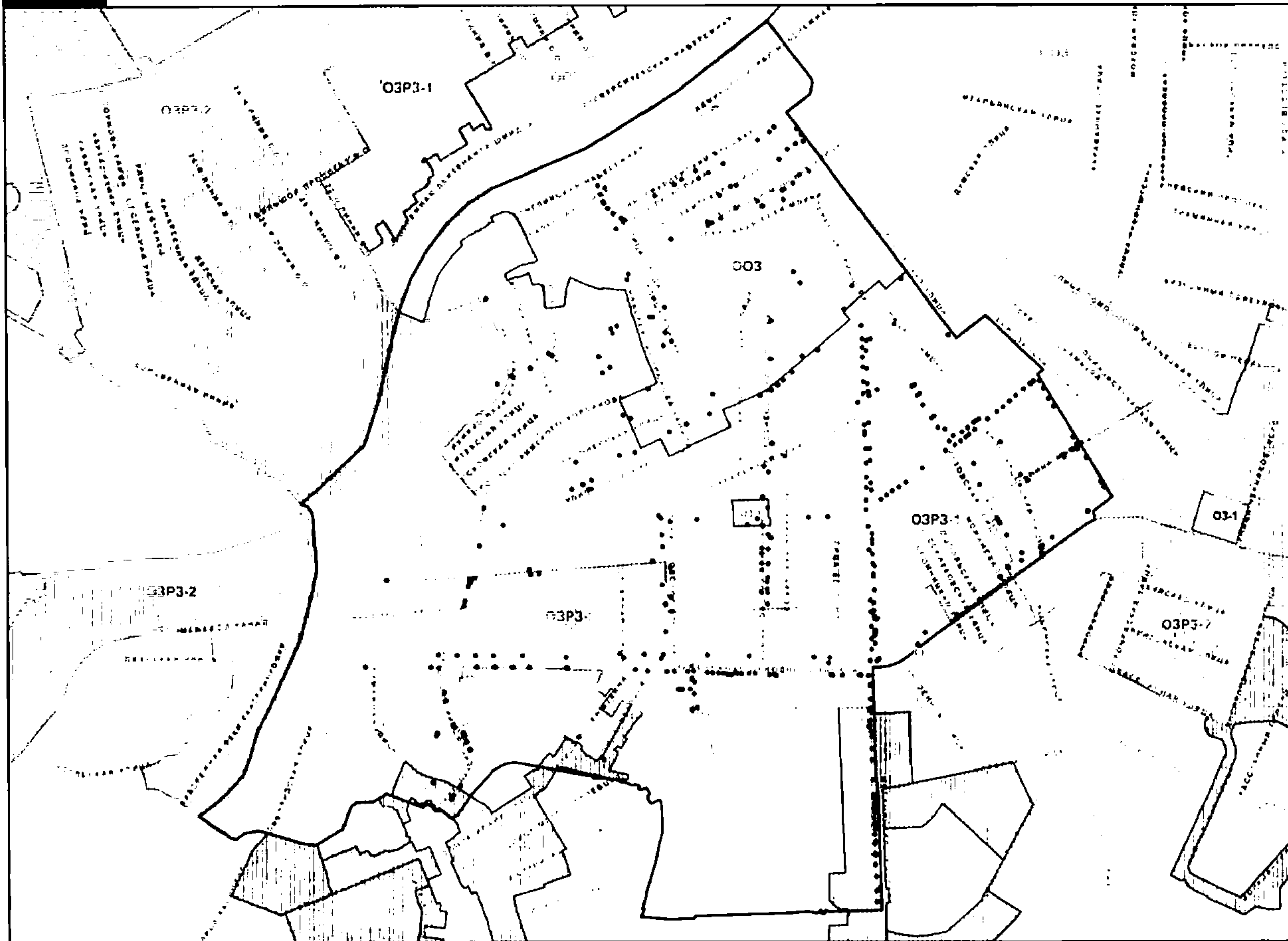

Раздел 5. Василеостровский район Санкт-Петербурга

5.1. Типы отдельно стоящих рекламных конструкций

№ п/п	Тип рекламной конструкции	Формат информационного поля рекламной конструкции (ширина x высота, м)	Количество мест
1	Биллборд	6,0 x 3,0	70
2	Дисплей	15,0 x 5,0	1
3	Лайтмостер	1,2 x 1,8	114
4	ЛПОГТ	1,2 x 1,8	90
5	Ситиборд	3,6 x 2,6	19
6	Суперсайт	12,0 x 5,0	1
7	ТАС	1,8 x 1,8	115
8	Т-образный биллборд	(6,0 x 3,0) x 2	3
9	Тумба	1,4 x 3,0	46
Общий итог			459

5.2. Адресный перечень размещения рекламных конструкций на земельных участках независимо от форм собственности

№ п/п	Район Санкт-Петербурга	Адрес	Тип рекламной конструкции	Формат информационного поля рекламной конструкции (ширина x высота, м)	Координата X, м	Координата Y, м	Объединенные зоны охраны объектов культурного наследия (в соответствии с Законом Санкт-Петербурга от 24.12.2008 № 820-7)
1	2	3	4	5	6	7	8
1	Василеостровский	1-я линия В.О., д. 32	Лайтмостер	1,2 x 1,8	112180.49	95100.93	ОЗРЗ-1
2	Василеостровский	1-я линия В.О., д. 40	Лайтмостер	1,2 x 1,8	112099.98	95237.35	ОЗРЗ-1
3	Василеостровский	1-я линия В.О., д. 42	ЛПОГТ	1,2 x 1,8	112085.56	95258.48	ОЗРЗ-1
4	Василеостровский	1-я линия В.О., д. 44	Лайтмостер	1,2 x 1,8	112071.54	95286.61	ОЗРЗ-1
5	Василеостровский	1-я линия В.О., д. 46	Лайтмостер	1,2 x 1,8	112033.19	95351.97	ОЗРЗ-1
6	Василеостровский	1-я линия В.О., д. 48	ЛПОГТ	1,2 x 1,8	112009.02	95387.72	ОЗРЗ-1
7	Василеостровский	1-я линия В.О., д. 52	Лайтмостер	1,2 x 1,8	111975.31	95451.45	ОЗРЗ-1
8	Василеостровский	1-я линия В.О., д. 54	Лайтмостер	1,2 x 1,8	111946.89	95498.29	ОЗРЗ-1
9	Василеостровский	1-я линия В.О., д. 58, установка № 1	Лайтмостер	1,2 x 1,8	111889.59	95598.13	ОЗРЗ-1
10	Василеостровский	1-я линия В.О., д. 58, установка № 2	Лайтмостер	1,2 x 1,8	111912.27	95566.95	ОЗРЗ-1
11	Василеостровский	1-я линия В.О., Румянцевская пл., д. 2	Лайтмостер	1,2 x 1,8	112455.39	94632.69	ООЗ
12	Василеостровский	1-я линия В.О., Университетская наб.	Лайтмостер	1,2 x 1,8	112492.64	94569.24	ООЗ
13	Василеостровский	2-я линия В.О., д. 39, Средний пр. В.О.	Лайтмостер	1,2 x 1,8	111935.41	95231.69	ОЗРЗ-1
14	Василеостровский	2-я линия В.О., д. 41, Средний пр. В.О.	Лайтмостер	1,2 x 1,8	111911.65	95269.13	ОЗРЗ-1
15	Василеостровский	3-я линия В.О., д. 34, Средний пр. В.О.	Лайтмостер	1,2 x 1,8	111901.05	95257.87	ОЗРЗ-1
16	Василеостровский	3-я линия В.О., Средний пр. В.О., д. 18	Лайтмостер	1,2 x 1,8	111921.69	95223.03	ОЗРЗ-1
17	Василеостровский	4-я линия В.О., д. 29, Средний пр. В.О.	Лайтмостер	1,2 x 1,8	111776.33	95181.38	ОЗРЗ-1
18	Василеостровский	4-я линия В.О., Университетская наб., д. 17, пл. Трезини	Тумба	1,4 x 3,0	112228.92	94406.9	ООЗ
19	Василеостровский	5-я линия В.О., д. 27, Средний пр. В.О.	Лайтмостер	1,2 x 1,8	111797.08	95137.72	ОЗРЗ-1
20	Василеостровский	5-я линия В.О., Малый пр. В.О., д. 13	Тумба	1,4 x 3,0	111512.61	95597.63	ОЗРЗ-1
21	Василеостровский	5-я линия В.О., Средний пр. В.О., д. 23	Лайтмостер	1,2 x 1,8	111760.15	95175.29	ОЗРЗ-1
22	Василеостровский	6-я линия В.О., д. 21	Лайтмостер	1,2 x 1,8	111753.37	94886.17	ОЗРЗ-1
23	Василеостровский	6-я линия В.О., д. 25	Лайтмостер	1,2 x 1,8	111710.86	94958.49	ОЗРЗ-1
24	Василеостровский	6-я линия В.О., д. 27	Лайтмостер	1,2 x 1,8	111682.66	95007.3	ОЗРЗ-1
25	Василеостровский	6-я линия В.О., Средний пр. В.О., д. 29а	Тумба	1,4 x 3,0	111633.05	95100.94	ОЗРЗ-1
26	Василеостровский	7-я линия В.О., д. 36	Лайтмостер	1,2 x 1,8	111741.64	94892.63	ОЗРЗ-1

1	2	3	4	5	6	7	8
27	Василеостровский	7-я линия В.О., д. 44	Тумба	1,4 x 3,0	111677,26	95004,1	ОЗРЗ-1
28	Василеостровский	7-я линия В.О., д. 52, Средний пр. В.О.	Лайтмостер	1,2 x 1,8	111615,94	95094,95	ОЗРЗ-1
29	Василеостровский	8-я линия В.О., д. 49	ЛПОГТ	1,2 x 1,8	111460,56	95075,9	ОЗРЗ-1
30	Василеостровский	9-я линия В.О., д. 12	ЛПОГТ	1,2 x 1,8	111776,57	94493,64	ООЗ
31	Василеостровский	9-я линия В.О., д. 42	Лайтмостер	1,2 x 1,8	111465,44	95023,44	ОЗРЗ-1
32	Василеостровский	10-я линия В.О., д. 27, Средний пр. В.О.	Лайтмостер	1,2 x 1,8	111348,12	94937,03	ОЗРЗ-1
33	Василеостровский	11-я линия В.О., д. 32	Лайтмостер	1,2 x 1,8	111374,49	94862,31	ОЗРЗ-1
34	Василеостровский	11-я линия В.О., д. 34, Средний пр. В.О.	Лайтмостер	1,2 x 1,8	111336,67	94927,21	ОЗРЗ-1
35	Василеостровский	11-я линия В.О., д. 62, Малый пр. В.О.	Тумба	1,4 x 3,0	111111,49	95312,84	ОЗРЗ-1
36	Василеостровский	11-я линия В.О., Малый пр. В.О., д. 33, установка № 1	ТАС	1,8 x 1,8	111084,3	95358,32	ОЗРЗ-2
37	Василеостровский	11-я линия В.О., Малый пр. В.О., д. 33, установка № 2	ТАС	1,8 x 1,8	111085,23	95356,61	ОЗРЗ-2
38	Василеостровский	12-я линия В.О., Малый пр. В.О., д. 37	ТАС	1,8 x 1,8	110959,76	95272,89	ОЗРЗ-2
39	Василеостровский	13-я линия В.О., д. 40	Лайтмостер	1,2 x 1,8	111193,76	94845,48	ОЗРЗ-1
40	Василеостровский	13-я линия В.О., д. 58	Лайтмостер	1,2 x 1,8	111004,44	95166,68	ОЗРЗ-1
41	Василеостровский	13-я линия В.О., д. 62	Тумба	1,4 x 3,0	110965,65	95235,03	ОЗРЗ-1
42	Василеостровский	13-я линия В.О., д. 64, Малый пр. В.О., установка № 1	ТАС	1,8 x 1,8	110941,3	95277,3	ОЗРЗ-2
43	Василеостровский	13-я линия В.О., д. 64, Малый пр. В.О., установка № 2	ТАС	1,8 x 1,8	110942,17	95276,09	ОЗРЗ-2
44	Василеостровский	14-я линия В.О., д. 43, Средний пр. В.О.	Тумба	1,4 x 3,0	111066,26	94760,13	ОЗРЗ-1
45	Василеостровский	14-я линия В.О., д. 75, Малый пр. В.О.	Тумба	1,4 x 3,0	110811,04	95195,77	ОЗРЗ-2
46	Василеостровский	15-я линия В.О., д. 36, Средний пр. В.О.	Тумба	1,4 x 3,0	111075,8	94728,5	ОЗРЗ-1
47	Василеостровский	15-я линия В.О., д. 66, Малый пр. В.О.	Тумба	1,4 x 3,0	110824,82	95144,1	ОЗРЗ-1
48	Василеостровский	16-я линия В.О., д. 1, наб. Лейтенанта Шмидта	Лайтмостер	1,2 x 1,8	111384,31	93912,41	ООЗ
49	Василеостровский	16-я линия В.О., д. 37	Лайтмостер	1,2 x 1,8	110974,27	94601,07	ОЗРЗ-1
50	Василеостровский	16-я линия В.О., д. 41, Средний пр. В.О.	Тумба	1,4 x 3,0	110924,44	94679,28	ОЗРЗ-1
51	Василеостровский	17-я линия В.О., д. 2, наб. Лейтенанта Шмидта	Лайтмостер	1,2 x 1,8	111371,5	93902,4	ООЗ
52	Василеостровский	17-я линия В.О., д. 30, Средний пр. В.О.	Тумба	1,4 x 3,0	110941,43	94647,59	ОЗРЗ-1
53	Василеостровский	17-я линия В.О., д. 32	ТАС	1,8 x 1,8	110898,96	94707,94	ОЗРЗ-2
54	Василеостровский	17-я линия В.О., д. 48, Малый пр. В.О.	ТАС	1,8 x 1,8	110682,92	95067,77	ОЗРЗ-2
55	Василеостровский	17-я линия В.О., д. 48, Малый пр. В.О.	Тумба	1,4 x 3,0	110679,47	95073,64	ОЗРЗ-2
56	Василеостровский	18-я линия В.О., д. 17, Большой пр. В.О.	Лайтмостер	1,2 x 1,8	111031,36	94190,04	ОЗРЗ-1
57	Василеостровский	19-я линия В.О., Большой пр. В.О., д. 65, установка № 1	ТАС	1,8 x 1,8	111015,83	94184,66	ОЗРЗ-2
58	Василеостровский	19-я линия В.О., Большой пр. В.О., д. 65, установка № 2	ТАС	1,8 x 1,8	111016,86	94182,94	ОЗРЗ-2
59	Василеостровский	19-я линия В.О., Средний пр. В.О., д. 75, установка № 1	ТАС	1,8 x 1,8	110784,27	94600,37	ОЗРЗ-2
60	Василеостровский	19-я линия В.О., Средний пр. В.О., д. 75, установка № 2	ТАС	1,8 x 1,8	110783,42	94601,7	ОЗРЗ-2
61	Василеостровский	23-я линия В.О., д. 2а	Лайтмостер	1,2 x 1,8	111012,36	93543,78	ОЗРЗ-2
62	Василеостровский	23-я линия В.О., д. 14, Большой пр. В.О.	Лайтмостер	1,2 x 1,8	110797,66	93909,91	ОЗРЗ-2
63	Василеостровский	25-я линия В.О., Большой пр. В.О., сад Василеостровец, установка № 1	ТАС	1,8 x 1,8	110604,61	93913,83	ОЗРЗ-2
64	Василеостровский	25-я линия В.О., Большой пр. В.О., сад Василеостровец, установка № 2	ТАС	1,8 x 1,8	110605,63	93911,57	ОЗРЗ-2
65	Василеостровский	27-я линия В.О., д. 16, установка № 1	ТАС	1,8 x 1,8	110342,13	93858,84	ОЗРЗ-2
66	Василеостровский	27-я линия В.О., д. 16, установка № 2	ТАС	1,8 x 1,8	110343,6	93856,8	ОЗРЗ-2
67	Василеостровский	ул. Беринга, д. 14, Малый пр. В.О.	Лайтмостер	1,2 x 1,8	109731,2	94579,56	ОЗРЗ-3
68	Василеостровский	ул. Беринга, д. 27, корп. 1	Биллборд	6,0 x 3,0	109335,88	95268,88	ОЗРЗ-3
69	Василеостровский	ул. Беринга, д. 38	Биллборд	6,0 x 3,0	109062,74	95480,98	ОЗРЗ-3
70	Василеостровский	ул. Беринга, Малый пр. В.О., д. 61	Лайтмостер	1,2 x 1,8	109748,25	94592,3	ОЗРЗ-3
71	Василеостровский	ул. Беринга, ул. Пашимова, д. 1	Биллборд	6,0 x 3,0	109303,88	95262,71	ОЗРЗ-3
72	Василеостровский	Биржевая пл., д. 6, установка № 1	ЛПОГТ	1,2 x 1,8	113075,27	95219,36	ООЗ
73	Василеостровский	Биржевая пл., д. 6, установка № 2	ЛПОГТ	1,2 x 1,8	113082,24	95213,21	ООЗ
74	Василеостровский	Биржевой проезд, Менделеевская линия, д. 1	Лайтмостер	1,2 x 1,8	112911,62	94875,43	ООЗ

1	2	3	4	5	6	7	8
75	Василеостровский	Биржевой проезд, Гаможенный пер., д. 2	Лайтпостер	1,2 x 1,8	112983.17	94924.55	ООЗ
76	Василеостровский	Большой пр. В.О., д. 66, Косая линия, установка № 1	ТАС	1,8 x 1,8	110743.87	93940.66	ОЗРЗ-2
77	Василеостровский	Большой пр. В.О., д. 66, Косая линия, установка № 2	ТАС	1,8 x 1,8	110745.62	93941.62	ОЗРЗ-2
78	Василеостровский	Большой пр. В.О., д. 66, напротив, Косая линия	Лайтпостер	1,2 x 1,8	110718.32	93957.22	ОЗРЗ-2
79	Василеостровский	Большой пр. В.О., д. 68, напротив, установка № 1	ТАС	1,8 x 1,8	110542.59	93860.24	ОЗРЗ-2
80	Василеостровский	Большой пр. В.О., д. 68, напротив, установка № 2	ТАС	1,8 x 1,8	110540.55	93859.22	ОЗРЗ-2
81	Василеостровский	Большой пр. В.О., д. 68, напротив, 25-я линия В.О.	Лайтпостер	1,2 x 1,8	110611.15	93896.22	ОЗРЗ-2
82	Василеостровский	Большой пр. В.О., д. 68, напротив, Клубный пер.	Лайтпостер	1,2 x 1,8	110534.63	93849.91	ОЗРЗ-2
83	Василеостровский	Большой пр. В.О., д. 72	Лайтпостер	1,2 x 1,8	110483.33	93793.93	ОЗРЗ-2
84	Василеостровский	Большой пр. В.О., д. 74, установка № 1	ЛПОГТ	1,2 x 1,8	110440.47	93766.46	ОЗРЗ-2
85	Василеостровский	Большой пр. В.О., д. 74, установка № 2	ЛПОГТ	1,2 x 1,8	110463.91	93779.64	ОЗРЗ-2
86	Василеостровский	Большой пр. В.О., д. 74, 26-я линия В.О.	Биллборд	6,0 x 3,0	110433.16	93755.51	ОЗРЗ-2
87	Василеостровский	Большой пр. В.О., д. 74, напротив	Лайтпостер	1,2 x 1,8	110440.2	93794.26	ОЗРЗ-2
88	Василеостровский	Большой пр. В.О., д. 76	Биллборд	6,0 x 3,0	110390.7	93735.7	ОЗРЗ-2
89	Василеостровский	Большой пр. В.О., д. 77, 23-я линия В.О.	ЛПОГТ	1,2 x 1,8	110727.87	93964.78	ОЗРЗ-2
90	Василеостровский	Большой пр. В.О., д. 77, напротив, 24-я линия В.О., установка № 1	ТАС	1,8 x 1,8	110655.17	93892.85	ОЗРЗ-2
91	Василеостровский	Большой пр. В.О., д. 77, напротив, 24-я линия В.О., установка № 2	ТАС	1,8 x 1,8	110657.53	93894.21	ОЗРЗ-2
92	Василеостровский	Большой пр. В.О., д. 77, напротив, Косая линия	ЛПОГТ	1,2 x 1,8	110686	93911.44	ОЗРЗ-2
93	Василеостровский	Большой пр. В.О., д. 78	Лайтпостер	1,2 x 1,8	110318.47	93698.98	ОЗРЗ-2
94	Василеостровский	Большой пр. В.О., д. 85, 27-я линия В.О.	ЛПОГТ	1,2 x 1,8	110372.6	93761.11	ОЗРЗ-2
95	Василеостровский	Большой пр. В.О., д. 85, 27-я линия В.О.	ТАС	1,8 x 1,8	110378.03	93763.47	ОЗРЗ-2
96	Василеостровский	Большой пр. В.О., д. 85, литера А	Лайтпостер	1,2 x 1,8	110107.47	93597.31	ОЗРЗ-2
97	Василеостровский	Большой пр. В.О., д. 85, литера Б	Лайтпостер	1,2 x 1,8	110190.05	93646.53	ОЗРЗ-2
98	Василеостровский	Большой пр. В.О., д. 85, литера Г	Лайтпостер	1,2 x 1,8	110161.26	93629.57	ОЗРЗ-2
99	Василеостровский	Большой пр. В.О., д. 85, литера К	Лайтпостер	1,2 x 1,8	110239.89	93675.8	ОЗРЗ-2
100	Василеостровский	Большой пр. В.О., д. 85, литера Р	Лайтпостер	1,2 x 1,8	110344.21	93738.29	ОЗРЗ-2
101	Василеостровский	Большой пр. В.О., д. 85, литера Х	Лайтпостер	1,2 x 1,8	110291.28	93706.35	ОЗРЗ-2
102	Василеостровский	Большой пр. В.О., д. 87, Детская ул.	Биллборд	6,0 x 3,0	110029.71	93567.71	ОЗРЗ-2
103	Василеостровский	Большой пр. В.О., д. 87, Детская ул.	ЛПОГТ	1,2 x 1,8	110016.52	93544.24	ОЗРЗ-2
104	Василеостровский	Большой пр. В.О., д. 87, Детская ул., установка № 1	ТАС	1,8 x 1,8	110026.34	93557.48	ОЗРЗ-2
105	Василеостровский	Большой пр. В.О., д. 87, Детская ул., установка № 2	ТАС	1,8 x 1,8	110024.61	93556.48	ОЗРЗ-2
106	Василеостровский	Большой пр. В.О., д. 87, Канаресчная ул.	Лайтпостер	1,2 x 1,8	109993.96	93530.66	ОЗРЗ-2
107	Василеостровский	Большой пр. В.О., д. 88	ЛПОГТ	1,2 x 1,8	110109.92	93572.79	ОЗРЗ-2
108	Василеостровский	Большой пр. В.О., д. 88, Детская ул.	ЛПОГТ	1,2 x 1,8	110102.62	93568.42	ОЗРЗ-2
109	Василеостровский	Большой пр. В.О., д. 89	Биллборд	6,0 x 3,0	109931.18	93506.3	ОЗРЗ-2
110	Василеостровский	Большой пр. В.О., д. 93	ЛПОГТ	1,2 x 1,8	109727.99	93377.15	ОЗРЗ-2
111	Василеостровский	Большой пр. В.О., д. 93, установка № 1	ТАС	1,8 x 1,8	109737.3	93381.57	ОЗРЗ-2
112	Василеостровский	Большой пр. В.О., д. 93, установка № 2	ТАС	1,8 x 1,8	109735.46	93380.39	ОЗРЗ-2
113	Василеостровский	Большой пр. В.О., д. 93, установка № 3	ТАС	1,8 x 1,8	109721.46	93372.43	ОЗРЗ-2
114	Василеостровский	Большой пр. В.О., д. 93, установка № 4	ТАС	1,8 x 1,8	109719.84	93371.08	ОЗРЗ-2
115	Василеостровский	Большой пр. В.О., д. 106, Кожевническая линия	Биллборд	6,0 x 3,0	109489.19	93205.59	ОЗРЗ-2
116	Василеостровский	Большой пр. В.О., д. 106, напротив, Наличная ул.	Тумба	1,4 x 3,0	109451.99	93216.61	ОЗРЗ-2
117	Василеостровский	Большой пр. В.О., д. 108, пл. Морской Славы	Суперсайт	12,0 x 5,0	109418.18	93172.84	ОЗРЗ-3
118	Василеостровский	Большой пр. В.О., 24-я линия В.О.	ЛПОГТ	1,2 x 1,8	110650.88	93891.65	ОЗРЗ-2
119	Василеостровский	Большой пр. В.О., Гаванская ул., д. 3	Биллборд	6,0 x 3,0	109660.79	93339.84	ОЗРЗ-2
120	Василеостровский	Большой пр. В.О., Кожевническая линия, д. 43	Лайтпостер	1,2 x 1,8	109514.61	93226.18	ОЗРЗ-2
121	Василеостровский	Большой пр. В.О., Огючинна ул., д. 2	Биллборд	6,0 x 3,0	109494.38	93245.5	ОЗРЗ-2
122	Василеостровский	Большой пр. В.О., Огючинна ул., д. 2, установка № 1	ТАС	1,8 x 1,8	109523.25	93257.14	ОЗРЗ-2

1	2	3	4	5	6	7	8
123	Василеостровский	Большой пр. В.О., Опочинина ул., д. 2, установка № 2	ТАС	1,8 x 1,8	109521,51	93256,15	ОЗРЗ-2
124	Василеостровский	Гаванская ул., д. 24	ЛПОГТ	1,2 x 1,8	109417,26	94069,21	ОЗРЗ-2
125	Василеостровский	Гаванская ул., д. 25	ЛПОГТ	1,2 x 1,8	109498,11	93850,71	ОЗРЗ-2
126	Василеостровский	Гаванская ул., д. 25, Средний пр. В.О.	ЛПОГТ	1,2 x 1,8	109499,44	93844,18	ОЗРЗ-2
127	Василеостровский	Гаванская ул., д. 29	ЛПОГТ	1,2 x 1,8	109472,91	93950,54	ОЗРЗ-2
128	Василеостровский	Гаванская ул., д. 45	ТАС	1,8 x 1,8	109381,06	94412,06	ОЗРЗ-2
129	Василеостровский	Гаванская ул., Средний пр. В.О.	ТАС	1,8 x 1,8	109476,66	93817,48	ОЗРЗ-2
130	Василеостровский	Гаванская ул., Шкиперский проток, д. 2	Билборд	6,0 x 3,0	109457,89	94020,04	ОЗРЗ-2
131	Василеостровский	Гаванская ул., Шкиперский проток, д. 4	Билборд	6,0 x 3,0	109427,93	94005,46	ОЗРЗ-2
132	Василеостровский	Галерный проезд, д. 3, установка № 1	ЛПОГТ	1,2 x 1,8	108686,41	94293,67	ОЗ-1
133	Василеостровский	Галерный проезд, д. 3, установка № 2	ЛПОГТ	1,2 x 1,8	108683,09	94300,72	ОЗ-1
134	Василеостровский	Детская ул., Большой пр. В.О., д. 85	Лайтпостер	1,2 x 1,8	110053,98	93583,79	ОЗРЗ-2
135	Василеостровский	Детская ул., Большой пр. В.О., д. 90	Тумба	1,4 x 3,0	110057,38	93528,42	ОЗРЗ-2
136	Василеостровский	Кадетская линия В.О., д. 1	Лайтпостер	1,2 x 1,8	112516,76	94570,62	ООЗ
137	Василеостровский	Кадетская линия В.О., д. 1, корп. 3	Тумба	1,4 x 3,0	112313,23	94921,75	ООЗ
138	Василеостровский	Кадетская линия В.О., д. 1, Румянцева пл.	ЛПОГТ	1,2 x 1,8	112456,22	94678,18	ООЗ
139	Василеостровский	Кадетская линия В.О., д. 3	ЛПОГТ	1,2 x 1,8	112278,04	94980,13	ООЗ
140	Василеостровский	Кадетская линия В.О., д. 3, корп. 2	Лайтпостер	1,2 x 1,8	112270,36	94990,91	ООЗ
141	Василеостровский	Кадетская линия В.О., Большой пр. В.О., д. 2	ЛПОГТ	1,2 x 1,8	112369,76	94824,64	ООЗ
142	Василеостровский	Кадетская линия В.О., Румянецкий сад, напротив	Лайтпостер	1,2 x 1,8	112485,03	94624,93	ООЗ
143	Василеостровский	пр. КИМа, д. 13, установка № 1	ТАС	1,8 x 1,8	109691,27	96296,46	ОЗРЗ-3
144	Василеостровский	пр. КИМа, д. 13, установка № 2	ТАС	1,8 x 1,8	109690,13	96298,27	ОЗРЗ-3
145	Василеостровский	пр. КИМа, д. 22, пер. Каховского	Билборд	6,0 x 3,0	109779,97	96055,01	ОЗРЗ-3
146	Василеостровский	пр. КИМа, д. 28, парк Декабристов	Билборд	6,0 x 3,0	109637,93	96343,84	ОЗРЗ-3
147	Василеостровский	пр. КИМа, д. 28, парк Декабристов	ЛПОГТ	1,2 x 1,8	109643,07	96330,59	ОЗРЗ-3
148	Василеостровский	ул. Кораблестроителей, д. 14	Лайтпостер	1,2 x 1,8	108222,76	94708,6	ОЗРЗ-3
149	Василеостровский	ул. Кораблестроителей, д. 14, установка № 1	ТАС	1,8 x 1,8	108198,82	94711,09	ОЗРЗ-3
150	Василеостровский	ул. Кораблестроителей, д. 14, установка № 2	ТАС	1,8 x 1,8	108201,38	94710,67	ОЗРЗ-3
151	Василеостровский	ул. Кораблестроителей, д. 14, Шкиперский проток	Билборд	6,0 x 3,0	108273,58	94574,12	ОЗРЗ-3
152	Василеостровский	ул. Кораблестроителей, д. 16, корп. 1, Боцманская ул., установка № 1	ТАС	1,8 x 1,8	108073,69	95029,06	ОЗРЗ-3
153	Василеостровский	ул. Кораблестроителей, д. 16, корп. 1, Боцманская ул., установка № 2	ТАС	1,8 x 1,8	108074,73	95026,78	ОЗРЗ-3
154	Василеостровский	ул. Кораблестроителей, д. 16, корп. 1, Боцманская ул., установка № 3	ТАС	1,8 x 1,8	108071,46	95013,17	ОЗРЗ-3
155	Василеостровский	ул. Кораблестроителей, д. 16, корп. 1, Боцманская ул., установка № 4	ТАС	1,8 x 1,8	108072,29	95011,35	ОЗРЗ-3
156	Василеостровский	ул. Кораблестроителей, д. 16, корп. 3, Прибалтийская пл.	Билборд	6,0 x 3,0	108177,76	94797,47	ОЗРЗ-3
157	Василеостровский	ул. Кораблестроителей, д. 19, корп. 1, Мичманская ул., установка № 1	ТАС	1,8 x 1,8	108080,31	95300,54	ОЗРЗ-3
158	Василеостровский	ул. Кораблестроителей, д. 19, корп. 1, Мичманская ул., установка № 2	ТАС	1,8 x 1,8	108080,55	95302,53	ОЗРЗ-3
159	Василеостровский	ул. Кораблестроителей, д. 20, корп. 1, Боцманская ул.	ЛПОГТ	1,2 x 1,8	108066,35	95051,75	ОЗРЗ-3
160	Василеостровский	ул. Кораблестроителей, д. 21, корп. 1, напротив, Мичманская ул., установка № 1	ТАС	1,8 x 1,8	108014,34	95402,71	ОЗРЗ-3
161	Василеостровский	ул. Кораблестроителей, д. 21, корп. 1, напротив, Мичманская ул., установка № 2	ТАС	1,8 x 1,8	108014,33	95400,42	ОЗРЗ-3
162	Василеостровский	ул. Кораблестроителей, д. 22, корп. 1, Мичманская ул., установка № 1	ТАС	1,8 x 1,8	108003,84	95366,89	ОЗРЗ-3

1	2	3	4	5	6	7	8
163	Василеостровский	ул. Кораблестроителей, д. 22, корп. 1, Мичманская ул., установка № 2	ТАС	1,8 x 1,8	108002.47	95365.3	ОЗРЗ-3
164	Василеостровский	ул. Кораблестроителей, д. 22, корп. 1, Мичманская ул., установка № 3	ТАС	1,8 x 1,8	107977.45	95290.51	ОЗРЗ-3
165	Василеостровский	ул. Кораблестроителей, д. 23, корп. 1, Новосмоленская наб.	Бидлборд	6,0 x 3,0	108159.74	95692.34	ОЗРЗ-3
166	Василеостровский	ул. Кораблестроителей, д. 23, корп. 5, установка № 1	ТАС	1,8 x 1,8	108086.95	95418.8	ОЗРЗ-3
167	Василеостровский	ул. Кораблестроителей, д. 23, корп. 5, установка № 2	ТАС	1,8 x 1,8	108087.49	95420.73	ОЗРЗ-3
168	Василеостровский	ул. Кораблестроителей, д. 28, корп. 1, мост Кораблестроителей	Ситиборд	3,6 x 2,6	108117.35	95742.3	ОЗРЗ-3
169	Василеостровский	ул. Кораблестроителей, д. 30, мост Кораблестроителей	Ситиборд	3,6 x 2,6	108185.47	95945.04	ОЗРЗ-3
170	Василеостровский	ул. Кораблестроителей, д. 31, корп. 2	ЛПОГТ	1,2 x 1,8	108332.43	96312.03	ОЗРЗ-3
171	Василеостровский	ул. Кораблестроителей, д. 31, корп. 2	Ситиборд	3,6 x 2,6	108318.45	96332.38	ОЗРЗ-3
172	Василеостровский	ул. Кораблестроителей, д. 37	Бидлборд	6,0 x 3,0	108705.76	96551.49	ОЗРЗ-3
173	Василеостровский	ул. Кораблестроителей, д. 39	Ситиборд	3,6 x 2,6	109025.62	96495.5	ОЗРЗ-3
174	Василеостровский	ул. Кораблестроителей, д. 48, корп. 2, Наличная ул.	Бидлборд	6,0 x 3,0	109220.49	96463.15	ОЗРЗ-3
175	Василеостровский	ул. Кораблестроителей, д. 50	ЛПОГТ	1,2 x 1,8	109198.1	96508.35	ОЗРЗ-3
176	Василеостровский	ул. Кораблестроителей, д. 50, установка № 1	ТАС	1,8 x 1,8	109162.43	96500.3	ОЗРЗ-3
177	Василеостровский	ул. Кораблестроителей, д. 50, установка № 2	ТАС	1,8 x 1,8	109161.81	96498.21	ОЗРЗ-3
178	Василеостровский	ул. Кораблестроителей, д. 50, Наличная ул., установка № 1	ТАС	1,8 x 1,8	109200.39	96491.01	ОЗРЗ-3
179	Василеостровский	ул. Кораблестроителей, д. 50, Наличная ул., установка № 2	ТАС	1,8 x 1,8	109198.47	96491.54	ОЗРЗ-3
180	Василеостровский	ул. Кораблестроителей, Мичманская ул., д. 3, корп. 2, установка № 1	ТАС	1,8 x 1,8	108014.45	95427.89	ОЗРЗ-3
181	Василеостровский	ул. Кораблестроителей, Мичманская ул., д. 3, корп. 2, установка № 2	ТАС	1,8 x 1,8	108014.42	95425.9	ОЗРЗ-3
182	Василеостровский	ул. Кораблестроителей, ул. Нахимова, д. 15	ЛПОГТ	1,2 x 1,8	108256.23	94748.98	ОЗРЗ-3
183	Василеостровский	ул. Кораблестроителей, ул. Нахимова, д. 26	Тумба	1,4 x 3,0	108303.31	94649.24	ОЗ-1
184	Василеостровский	ул. Кораблестроителей, Новосмоленская наб., д. 1, литера И	Бидлборд	6,0 x 3,0	108221.15	95896.37	ОЗРЗ-3
185	Василеостровский	Косая линия, д. 2, напротив, Большой пр. В.О.	ЛПОГТ	1,2 x 1,8	110690.69	93897.78	ОЗРЗ-2
186	Василеостровский	наб. Лейтенанта Шмидта, д. 1	Лайтпостер	1,2 x 1,8	112017.64	94312.16	ООЗ
187	Василеостровский	наб. Лейтенанта Шмидта, д. 1, 7-я линия В.О.	Тумба	1,4 x 3,0	112060.88	94331.49	ООЗ
188	Василеостровский	наб. Лейтенанта Шмидта, д. 9, 8-я линия В.О.	Лайтпостер	1,2 x 1,8	111944.67	94281.74	ООЗ
189	Василеостровский	наб. Лейтенанта Шмидта, д. 13	Лайтпостер	1,2 x 1,8	111841.33	94237.97	ООЗ
190	Василеостровский	наб. Лейтенанта Шмидта, д. 17	Лайтпостер	1,2 x 1,8	111725.76	94170.23	ООЗ
191	Василеостровский	наб. Лейтенанта Шмидта, д. 19	Лайтпостер	1,2 x 1,8	111611.9	94101.83	ООЗ
192	Василеостровский	наб. Лейтенанта Шмидта, д. 25	Лайтпостер	1,2 x 1,8	111527.13	94026.21	ООЗ
193	Василеостровский	наб. Лейтенанта Шмидта, д. 31	Лайтпостер	1,2 x 1,8	111418.94	93922.22	ООЗ
194	Василеостровский	наб. Лейтенанта Шмидта, д. 37	Лайтпостер	1,2 x 1,8	111354.52	93850.37	ООЗ
195	Василеостровский	наб. Лейтенанта Шмидта, д. 41	Лайтпостер	1,2 x 1,8	111296.12	93782.58	ООЗ
196	Василеостровский	наб. Лейтенанта Шмидта, д. 45	ЛПОГТ	1,2 x 1,8	111163.81	93564.5	ООЗ
197	Василеостровский	наб. Лейтенанта Шмидта, 19-я линия В.О., д. 2	Лайтпостер	1,2 x 1,8	111260.64	93740.24	ООЗ
198	Василеостровский	наб. Макарова, д. 28, установка № 1	ЛПОГТ	1,2 x 1,8	111765.92	95672.57	ОЗРЗ-1
199	Василеостровский	наб. Макарова, д. 28, установка № 2	ЛПОГТ	1,2 x 1,8	111778.88	95665.9	ОЗРЗ-1
200	Василеостровский	Малый пр. В.О., д. 3	Лайтпостер	1,2 x 1,8	111633.16	95645.44	ОЗРЗ-1
201	Василеостровский	Малый пр. В.О., д. 7	Лайтпостер	1,2 x 1,8	111588.46	95619.03	ОЗРЗ-1
202	Василеостровский	Малый пр. В.О., д. 11, 4-я линия В.О.	Тумба	1,4 x 3,0	111543.76	95592.68	ОЗРЗ-1
203	Василеостровский	Малый пр. В.О., д. 13, 5-я линия В.О.	Тумба	1,4 x 3,0	111512.47	95576.6	ОЗРЗ-1
204	Василеостровский	Малый пр. В.О., д. 15	Тумба	1,4 x 3,0	111469.08	95548.64	ОЗРЗ-1
205	Василеостровский	Малый пр. В.О., д. 16	Тумба	1,4 x 3,0	111418.41	95518.52	ОЗРЗ-1
206	Василеостровский	Малый пр. В.О., д. 54	Ситиборд	3,6 x 2,6	110493.27	94971.59	ОЗРЗ-2
207	Василеостровский	Малый пр. В.О., д. 55, корп. 1	Лайтпостер	1,2 x 1,8	110511.65	95005.03	ОЗРЗ-2

1	2	3	4	5	6	7	8
208	Василеостровский	Малый пр. В.О., д. 57, корп. 1	Лайтпостер	1,2 x 1,8	110466.16	94980.24	ОЗРЗ-2
209	Василеостровский	Малый пр. В.О., д. 61, ул. Беринга	Билборд	6,0 x 3,0	109772.14	94581.37	ОЗРЗ-2
210	Василеостровский	Малый пр. В.О., д. 63, установка № 1	ТАС	1,8 x 1,8	109678.17	94556.11	ОЗРЗ-3
211	Василеостровский	Малый пр. В.О., д. 63, установка № 2	ТАС	1,8 x 1,8	109675.97	94555.68	ОЗРЗ-3
212	Василеостровский	Малый пр. В.О., д. 63, ул. Беринга, установка № 1	ТАС	1,8 x 1,8	109723.18	94566.64	ОЗРЗ-3
213	Василеостровский	Малый пр. В.О., д. 63, ул. Беринга, установка № 2	ТАС	1,8 x 1,8	109721.03	94565.87	ОЗРЗ-3
214	Василеостровский	Малый пр. В.О., д. 64, литера В	ЛПОГТ	1,2 x 1,8	110079.13	94729.73	ОЗРЗ-2
215	Василеостровский	Малый пр. В.О., д. 64, литера В, 25-я линия В.О.	ЛПОГТ	1,2 x 1,8	110086.97	94734.55	ОЗРЗ-2
216	Василеостровский	Малый пр. В.О., д. 70, ул. Беринга	Лайтпостер	1,2 x 1,8	109764.9	94549.43	ОЗРЗ-2
217	Василеостровский	Малый пр. В.О., д. 70, ул. Беринга, установка № 1	ТАС	1,8 x 1,8	109752.51	94546.99	ОЗРЗ-2
218	Василеостровский	Малый пр. В.О., д. 70, ул. Беринга, установка № 2	ТАС	1,8 x 1,8	109754.46	94547.45	ОЗРЗ-2
219	Василеостровский	Малый пр. В.О., д. 75	Ситибора	3,6 x 2,6	109251.98	94468.1	ОЗРЗ-3
220	Василеостровский	Малый пр. В.О., д. 82, Опочинина ул.	ЛПОГТ	1,2 x 1,8	109257.71	94444.34	ОЗРЗ-2
221	Василеостровский	Малый пр. В.О., д. 82, Опочинина ул., установка № 1	ТАС	1,8 x 1,8	109250.49	94442.17	ОЗРЗ-2
222	Василеостровский	Малый пр. В.О., д. 82, Опочинина ул., установка № 2	ТАС	1,8 x 1,8	109250.93	94440.22	ОЗРЗ-2
223	Василеостровский	Малый пр. В.О., Гаванская ул., д. 44	ЛПОГТ	1,2 x 1,8	109302.76	94481.28	ОЗРЗ-3
224	Василеостровский	Малый пр. В.О., Гаванская ул., д. 44, установка № 1	ТАС	1,8 x 1,8	109317.32	94482.96	ОЗРЗ-3
225	Василеостровский	Малый пр. В.О., Гаванская ул., д. 44, установка № 2	ТАС	1,8 x 1,8	109315.33	94482.54	ОЗРЗ-3
226	Василеостровский	Малый пр. В.О., Гаванская ул., д. 44	Тумба	1,4 x 3,0	109331.1	94484.39	ОЗРЗ-3
227	Василеостровский	Малый пр. В.О., Наличная ул., д. 27	Лайтпостер	1,2 x 1,8	109175.87	94453.4	ОЗРЗ-3
228	Василеостровский	Мичманская ул., ул. Кораблестроителей, д. 22, корп. 1	ТАС	1,8 x 1,8	107981.06	95328.69	ОЗРЗ-3
229	Василеостровский	Морская наб., д. 15, литера В	Билборд	6,0 x 3,0	107788.29	94735.92	ОЗРЗ-3
230	Василеостровский	Морская наб., д. 41, корп. 1, Адмиральский проезд	Билборд	6,0 x 3,0	108942.96	96987.9	ОЗРЗ-3
231	Василеостровский	пл. Морской Славы, д. 4	Лайтпостер	1,2 x 1,8	109349.15	93262.23	ОЗРЗ-3
232	Василеостровский	Наличная ул., д. 3	Билборд	6,0 x 3,0	109335.05	93583.06	ОЗРЗ-2
233	Василеостровский	Наличная ул., д. 3, напротив	Тумба	1,4 x 3,0	109308.66	93577.81	ОЗРЗ-3
234	Василеостровский	Наличная ул., д. 3, Среднегаванский пр.	Лайтпостер	1,2 x 1,8	109356.02	93583.1	ОЗРЗ-2
235	Василеостровский	Наличная ул., д. 4, корп. 2	Тумба	1,4 x 3,0	109322.38	93530.15	ОЗРЗ-3
236	Василеостровский	Наличная ул., д. 4, корп. 2, Среднегаванский пр.	Билборд	6,0 x 3,0	109342.58	93548.03	ОЗРЗ-2
237	Василеостровский	Наличная ул., д. 5	Лайтпостер	1,2 x 1,8	109332.79	93628.12	ОЗРЗ-2
238	Василеостровский	Наличная ул., д. 6, установка № 1	ЛПОГТ	1,2 x 1,8	109291.89	93674.04	ОЗРЗ-3
239	Василеостровский	Наличная ул., д. 6, установка № 2	ЛПОГТ	1,2 x 1,8	109294.25	93663.09	ОЗРЗ-3
240	Василеостровский	Наличная ул., д. 6, установка № 1	ТАС	1,8 x 1,8	109293.33	93667.04	ОЗРЗ-3
241	Василеостровский	Наличная ул., д. 6, установка № 2	ТАС	1,8 x 1,8	109295.37	93654.32	ОЗРЗ-3
242	Василеостровский	Наличная ул., д. 6, установка № 3	ТАС	1,8 x 1,8	109296.68	93648.42	ОЗРЗ-3
243	Василеостровский	Наличная ул., д. 7	Билборд	6,0 x 3,0	109303.21	93713.61	ОЗРЗ-2
244	Василеостровский	Наличная ул., д. 9, напротив	Лайтпостер	1,2 x 1,8	109271.06	93766.15	ОЗРЗ-3
245	Василеостровский	Наличная ул., д. 10	Лайтпостер	1,2 x 1,8	109185.14	94124.94	ОЗРЗ-3
246	Василеостровский	Наличная ул., д. 10, Шкиперский проток	Билборд	6,0 x 3,0	109188.35	94078.12	ОЗРЗ-3
247	Василеостровский	Наличная ул., д. 12	Лайтпостер	1,2 x 1,8	109169.8	94193.71	ОЗРЗ-3
248	Василеостровский	Наличная ул., д. 13, напротив	Лайтпостер	1,2 x 1,8	109253.53	93839.88	ОЗРЗ-3
249	Василеостровский	Наличная ул., д. 14, установка № 1	Лайтпостер	1,2 x 1,8	109139.94	94329.26	ОЗРЗ-3
250	Василеостровский	Наличная ул., д. 14, установка № 2	Лайтпостер	1,2 x 1,8	109148.95	94285.87	ОЗРЗ-3
251	Василеостровский	Наличная ул., д. 15	Билборд	6,0 x 3,0	109258.03	93906.65	ОЗРЗ-2
252	Василеостровский	Наличная ул., д. 15, напротив	Лайтпостер	1,2 x 1,8	109239.36	93899.57	ОЗРЗ-3
253	Василеостровский	Наличная ул., д. 17, напротив	ЛПОГТ	1,2 x 1,8	109220.35	93952.46	ОЗРЗ-3
254	Василеостровский	Наличная ул., д. 17, напротив, установка № 1	ТАС	1,8 x 1,8	109214.88	93956.84	ОЗРЗ-3
255	Василеостровский	Наличная ул., д. 17, напротив, установка № 2	ТАС	1,8 x 1,8	109217.15	93948.59	ОЗРЗ-3
256	Василеостровский	Наличная ул., д. 19	Ситибора	3,6 x 2,6	109231.88	94078.91	ОЗРЗ-2
257	Василеостровский	Наличная ул., д. 19, установка № 1	ТАС	1,8 x 1,8	109223.63	94096.95	ОЗРЗ-2

1	2	3	4	5	6	7	8
258	Василеостровский	Наличная ул., д. 19, установка № 2	ТАС	1,8 x 1,8	109223.18	94098.9	ОЗРЗ-2
259	Василеостровский	Наличная ул., д. 19, Шкиперский проток, установка № 1	ЛПОГТ	1,2 x 1,8	109229.11	94068.35	ОЗРЗ-2
260	Василеостровский	Наличная ул., д. 19, Шкиперский проток, установка № 2	ЛПОГТ	1,2 x 1,8	109224.79	94089.76	ОЗРЗ-2
261	Василеостровский	Наличная ул., д. 21	Лайтпостер	1,2 x 1,8	109188.21	94222.58	ОЗРЗ-2
262	Василеостровский	Наличная ул., д. 22, установка № 1	ЛПОГТ	1,2 x 1,8	109120.85	94385.69	ОЗРЗ-3
263	Василеостровский	Наличная ул., д. 22, установка № 2	ЛПОГТ	1,2 x 1,8	109123.42	94373.68	ОЗРЗ-3
264	Василеостровский	Наличная ул., д. 22, установка № 1	ТАС	1,8 x 1,8	109105.78	94419.6	ОЗРЗ-3
265	Василеостровский	Наличная ул., д. 22, установка № 2	ТАС	1,8 x 1,8	109106.22	94417.65	ОЗРЗ-3
266	Василеостровский	Наличная ул., д. 23	Лайтпостер	1,2 x 1,8	109175.71	94277.58	ОЗРЗ-2
267	Василеостровский	Наличная ул., д. 24, корп. 1	Билдборд	6,0 x 3,0	109050.64	94713.35	ОЗРЗ-3
268	Василеостровский	Наличная ул., д. 25	Ситиборд	3,6 x 2,6	109159.84	94373.61	ОЗРЗ-2
269	Василеостровский	Наличная ул., д. 25, Малый пр. В.О., установка № 1	ТАС	1,8 x 1,8	109171.87	94383.19	ОЗРЗ-2
270	Василеостровский	Наличная ул., д. 25, Малый пр. В.О., установка № 2	ТАС	1,8 x 1,8	109171.42	94385.14	ОЗРЗ-2
271	Василеостровский	Наличная ул., д. 26, корп. 1	Лайтпостер	1,2 x 1,8	109025.04	94830.96	ОЗРЗ-3
272	Василеостровский	Наличная ул., д. 27	Билдборд	6,0 x 3,0	109137.74	94502.31	ОЗРЗ-3
273	Василеостровский	Наличная ул., д. 27	ЛПОГТ	1,2 x 1,8	109123.51	94538.05	ОЗРЗ-3
274	Василеостровский	Наличная ул., д. 27, установка № 1	ТАС	1,8 x 1,8	109129.33	94523.37	ОЗРЗ-3
275	Василеостровский	Наличная ул., д. 27, установка № 2	ТАС	1,8 x 1,8	109128.87	94525.32	ОЗРЗ-3
276	Василеостровский	Наличная ул., д. 27, установка № 3	ТАС	1,8 x 1,8	109128.36	94538.06	ОЗРЗ-3
277	Василеостровский	Наличная ул., д. 27, установка № 4	ТАС	1,8 x 1,8	109130.47	94538.58	ОЗРЗ-3
278	Василеостровский	Наличная ул., д. 27, Малый пр. В.О.	Тумба	1,4 x 3,0	109153.11	94458.44	ОЗРЗ-3
279	Василеостровский	Наличная ул., д. 27, напротив	ЛПОГТ	1,2 x 1,8	109086.21	94539.81	ОЗРЗ-3
280	Василеостровский	Наличная ул., д. 27, напротив, Малый пр. В.О.	Билдборд	6,0 x 3,0	109068.85	94533.47	ОЗРЗ-3
281	Василеостровский	Наличная ул., д. 27, напротив, Малый пр. В.О., установка № 1	ТАС	1,8 x 1,8	109083.45	94533.63	ОЗРЗ-3
282	Василеостровский	Наличная ул., д. 27, напротив, Малый пр. В.О., установка № 2	ТАС	1,8 x 1,8	109083.91	94531.68	ОЗРЗ-3
283	Василеостровский	Наличная ул., д. 28	Лайтпостер	1,2 x 1,8	109004.15	94923.04	ОЗРЗ-3
284	Василеостровский	Наличная ул., д. 28, ул. Нахимова	Билдборд	6,0 x 3,0	108983.95	94979.78	ОЗРЗ-3
285	Василеостровский	Наличная ул., д. 28, ул. Нахимова	ЛПОГТ	1,2 x 1,8	108987.47	94969.83	ОЗРЗ-3
286	Василеостровский	Наличная ул., д. 28, ул. Нахимова, установка № 1	ТАС	1,8 x 1,8	108990.26	94952.02	ОЗРЗ-3
287	Василеостровский	Наличная ул., д. 28, ул. Нахимова, установка № 2	ТАС	1,8 x 1,8	108990.69	94950.06	ОЗРЗ-3
288	Василеостровский	Наличная ул., д. 30, корп. 2	Ситиборд	3,6 x 2,6	108955.67	95121.64	ОЗРЗ-3
289	Василеостровский	Наличная ул., д. 30, корп. 2, напротив	Билдборд	6,0 x 3,0	108986.78	95121.03	ОЗРЗ-3
290	Василеостровский	Наличная ул., д. 31	Лайтпостер	1,2 x 1,8	109103.3	94602.29	ОЗРЗ-3
291	Василеостровский	Наличная ул., д. 31	ЛПОГТ	1,2 x 1,8	109120.29	94552.04	ОЗРЗ-3
292	Василеостровский	Наличная ул., д. 31, напротив	ЛПОГТ	1,2 x 1,8	109083.78	94548.9	ОЗРЗ-3
293	Василеостровский	Наличная ул., д. 31, напротив, установка № 1	ТАС	1,8 x 1,8	109074.03	94562.45	ОЗРЗ-3
294	Василеостровский	Наличная ул., д. 31, напротив, установка № 2	ТАС	1,8 x 1,8	109079.55	94552.21	ОЗРЗ-3
295	Василеостровский	Наличная ул., д. 33	Лайтпостер	1,2 x 1,8	109068.45	94748.56	ОЗРЗ-3
296	Василеостровский	Наличная ул., д. 33	ТАС	1,8 x 1,8	109114.61	94657.42	ОЗРЗ-3
297	Василеостровский	Наличная ул., д. 35, корп. 1	Лайтпостер	1,2 x 1,8	109047.96	94841.84	ОЗРЗ-3
298	Василеостровский	Наличная ул., д. 36, корп. 1	Билдборд	6,0 x 3,0	108923.33	95295.48	ОЗРЗ-3
299	Василеостровский	Наличная ул., д. 37	Лайтпостер	1,2 x 1,8	109034.84	94909.04	ОЗРЗ-3
300	Василеостровский	Наличная ул., д. 37	Ситиборд	3,6 x 2,6	109041.7	94876.11	ОЗРЗ-3
301	Василеостровский	Наличная ул., д. 38	Лайтпостер	1,2 x 1,8	108940.56	95420.87	ОЗРЗ-3
302	Василеостровский	Наличная ул., д. 38, установка № 1	ТАС	1,8 x 1,8	108920.52	95429.07	ОЗРЗ-3
303	Василеостровский	Наличная ул., д. 38, установка № 2	ТАС	1,8 x 1,8	108919.95	95427.16	ОЗРЗ-3
304	Василеостровский	Наличная ул., д. 38, корп. 2	Билдборд	6,0 x 3,0	108946.12	95480.9	ОЗРЗ-3
305	Василеостровский	Наличная ул., д. 38, корп. 2, установка № 1	ЛПОГТ	1,2 x 1,8	108951.95	95486.38	ОЗРЗ-3

1	2	3	4	5	6	7	8
306	Василеостровский	Наличная ул., д. 38, корп. 2, установка № 2	ЛПОГТ	1,2 x 1,8	108949.49	95476.64	ОЗРЗ-3
307	Василеостровский	Наличная ул., д. 38, напротив	Лайтпостер	1,2 x 1,8	108970.47	95421.23	ОЗРЗ-3
308	Василеостровский	Наличная ул., д. 40, корп. 1	Биллборд	6,0 x 3,0	109038.15	95771.81	ОЗРЗ-3
309	Василеостровский	Наличная ул., д. 41, ул. Нахимова	Биллборд	6,0 x 3,0	109024.39	94981.3	ОЗРЗ-3
310	Василеостровский	Наличная ул., д. 41, ул. Нахимова	ЛПОГТ	1,2 x 1,8	109022.21	94969.45	ОЗРЗ-3
311	Василеостровский	Наличная ул., д. 42	Лайтпостер	1,2 x 1,8	109101.71	95981.68	ОЗРЗ-3
312	Василеостровский	Наличная ул., д. 42	ЛПОГТ	1,2 x 1,8	109077.9	95916.87	ОЗРЗ-3
313	Василеостровский	Наличная ул., д. 44	Биллборд	6,0 x 3,0	109120.74	96063.18	ОЗРЗ-3
314	Василеостровский	Наличная ул., д. 44, установка № 1	ТАС	1,8 x 1,8	109104.22	96055.46	ОЗРЗ-3
315	Василеостровский	Наличная ул., д. 44, установка № 2	ТАС	1,8 x 1,8	109098.3	96034.4	ОЗРЗ-3
316	Василеостровский	Наличная ул., д. 45, корп. 1	Лайтпостер	1,2 x 1,8	108965.77	95203.17	ОЗРЗ-3
317	Василеостровский	Наличная ул., д. 45, корп. 1	Ситиборд	3,6 x 2,6	108953.79	95291.52	ОЗРЗ-3
318	Василеостровский	Наличная ул., д. 48, корп. 1	Биллборд	6,0 x 3,0	109185.36	96284.81	ОЗРЗ-3
319	Василеостровский	Наличная ул., д. 48, корп. 1	ЛПОГТ	1,2 x 1,8	109200.71	96360.59	ОЗРЗ-3
320	Василеостровский	Наличная ул., д. 48, корп. 1, ул. Кораблестроителей	ЛПОГТ	1,2 x 1,8	109202.94	96367.91	ОЗРЗ-3
321	Василеостровский	Наличная ул., д. 48, корп. 1, ул. Кораблестроителей, установка № 1	ТАС	1,8 x 1,8	109211.21	96387.76	ОЗРЗ-3
322	Василеостровский	Наличная ул., д. 48, корп. 1, ул. Кораблестроителей, установка № 2	ТАС	1,8 x 1,8	109210.27	96383.9	ОЗРЗ-3
323	Василеостровский	Наличная ул., д. 48, корп. 1, ул. Кораблестроителей	Тумба	1,4 x 3,0	109203.82	96409.49	ОЗРЗ-3
324	Василеостровский	Наличная ул., д. 49	Биллборд	6,0 x 3,0	109068.36	95773.2	ОЗРЗ-3
325	Василеостровский	Наличная ул., д. 51	ЛПОГТ	1,2 x 1,8	109129.1	95968.27	ОЗРЗ-3
326	Василеостровский	Наличная ул., ул. Беринга, д. 38	Г-образный биллборд	(6,0 x 3,0) x 2	109001.13	95491.21	ОЗРЗ-3
327	Василеостровский	Наличная ул., ул. Беринга, д. 38, напротив	Ситиборд	3,6 x 2,6	109009.13	95526.7	ОЗРЗ-3
328	Василеостровский	Наличная ул., Большой пр. В.О., д. 103, литер А	Ситиборд	3,6 x 2,6	109343.97	93437.91	ОЗРЗ-3
329	Василеостровский	Наличная ул., пер. Каховского, д. 9	Ситиборд	3,6 x 2,6	109152.13	96056.94	ОЗРЗ-3
330	Василеостровский	Наличная ул., пер. Каховского, д. 9, установка № 1	ТАС	1,8 x 1,8	109176.17	96079.22	ОЗРЗ-3
331	Василеостровский	Наличная ул., пер. Каховского, д. 9, установка № 2	ТАС	1,8 x 1,8	109176.72	96081.14	ОЗРЗ-3
332	Василеостровский	Наличная ул., пл. Морской Славы, д. 1	Биллборд	6,0 x 3,0	109420.09	93213.03	ОЗРЗ-2
333	Василеостровский	Наличная ул., пл. Морской Славы, д. 4	Биллборд	6,0 x 3,0	109369.84	93326.04	ОЗРЗ-3
334	Василеостровский	Наличная ул., пл. Морской Славы, д. 4, установка № 1	Лайтпостер	1,2 x 1,8	109388.87	93316.47	ОЗРЗ-2
335	Василеостровский	Наличная ул., пл. Морской Славы, д. 4, установка № 2	Лайтпостер	1,2 x 1,8	109389.61	93258.06	ОЗРЗ-3
336	Василеостровский	Наличная ул., пл. Морской Славы, д. 4	Г-образный биллборд	(6,0 x 3,0) x 2	109405.91	93275.51	ОЗРЗ-2
337	Василеостровский	Наличная ул., ул. Нахимова, д. 1, установка № 1	ЛПОГТ	1,2 x 1,8	109002.12	95065.54	ОЗРЗ-3
338	Василеостровский	Наличная ул., ул. Нахимова, д. 1, установка № 2	ЛПОГТ	1,2 x 1,8	109000.34	95072.89	ОЗРЗ-3
339	Василеостровский	Наличная ул., ул. Нахимова, д. 1, установка № 1	ТАС	1,8 x 1,8	109000.05	95083.43	ОЗРЗ-3
340	Василеостровский	Наличная ул., ул. Нахимова, д. 1, установка № 2	ТАС	1,8 x 1,8	108999.13	95087.34	ОЗРЗ-3
341	Василеостровский	Наличная ул., ул. Нахимова, д. 1	Тумба	1,4 x 3,0	109008.03	95050.91	ОЗРЗ-3
342	Василеостровский	Наличная ул., ул. Нахимова, д. 3, корп. 1, установка № 1	ЛПОГТ	1,2 x 1,8	108966.37	95068.03	ОЗРЗ-3
343	Василеостровский	Наличная ул., ул. Нахимова, д. 3, корп. 1, установка № 2	ЛПОГТ	1,2 x 1,8	108968.77	95058.48	ОЗРЗ-3
344	Василеостровский	Наличная ул., ул. Нахимова, д. 3, корп. 1, установка № 1	ТАС	1,8 x 1,8	108963.41	95053.21	ОЗРЗ-3
345	Василеостровский	Наличная ул., ул. Нахимова, д. 3, корп. 1, установка № 2	ТАС	1,8 x 1,8	108963.85	95051.26	ОЗРЗ-3
346	Василеостровский	Наличная ул., Новосмоленская наб., д. 1, установка № 1	ЛПОГТ	1,2 x 1,8	109013.93	95710.3	ОЗРЗ-3
347	Василеостровский	Наличная ул., Новосмоленская наб., д. 1, установка № 2	ЛПОГТ	1,2 x 1,8	109011.4	95701.57	ОЗРЗ-3
348	Василеостровский	Наличная ул., Новосмоленская наб., д. 1, установка № 3	ЛПОГТ	1,2 x 1,8	109026.61	95695.25	ОЗРЗ-3
349	Василеостровский	Наличная ул., Новосмоленская наб., д. 1, напротив	Тумба	1,4 x 3,0	108987.85	95627.35	ОЗРЗ-3
350	Василеостровский	Наличная ул., Новосмоленская наб., д. 2, напротив	Тумба	1,4 x 3,0	108959.32	95543.15	ОЗРЗ-3
351	Василеостровский	Наличная ул., ул. Одоевского, д. 31	ЛПОГТ	1,2 x 1,8	109056.4	95697.49	ОЗРЗ-3

1	2	3	4	5	6	7	8
352	Василеостровский	Наличная ул., ул. Одоевского, д. 33, установка № 1	ЛПОГТ	1,2 x 1,8	109051.8	95682.18	ОЗР3-3
353	Василеостровский	Наличная ул., ул. Одоевского, д. 33, установка № 2	ЛПОГТ	1,2 x 1,8	109054.01	95689.36	ОЗР3-3
354	Василеостровский	Наличная ул., ул. Одоевского, д. 33	Ситиборд	3,6 x 2,6	109050.21	95663.87	ОЗР3-3
355	Василеостровский	Наличная ул., ул. Одоевского, д. 34	Тумба	1,4 x 3,0	109052.28	95606.96	ОЗР3-3
356	Василеостровский	Наличная ул., Опочинина ул., д. 2	ЛПОГТ	1,2 x 1,8	109424.06	93294.68	ОЗР3-2
357	Василеостровский	Наличная ул., Опочинина ул., д. 2	Тумба	1,4 x 3,0	109432.45	93264.57	ОЗР3-2
358	Василеостровский	Наличная ул., Уральская ул., парк Декабристов	Тумба	1,4 x 3,0	109268.61	96400.61	ОЗР3-3
359	Василеостровский	Наличная ул., Шкиперский проток, бульвар, установка № 1	ТАС	1,8 x 1,8	109256.83	94020.06	ОЗР3-2
360	Василеостровский	Наличная ул., Шкиперский проток, бульвар, установка № 2	ТАС	1,8 x 1,8	109256.39	94022.2	ОЗР3-2
361	Василеостровский	Наличная ул., Шкиперский проток, бульвар	Тумба	1,4 x 3,0	109259.54	94011.46	ОЗР3-2
362	Василеостровский	Наличная ул., Шкиперский проток, д. 10	Билборд	6,0 x 3,0	109239.51	93997.34	ОЗР3-2
363	Василеостровский	Наличная ул., Шкиперский проток, д. 12	Лайтмостер	1,2 x 1,8	109215.75	93981.08	ОЗР3-3
364	Василеостровский	Наличная ул., Опочининский сад	ТАС	1,8 x 1,8	109427.84	93280.47	ОЗР3-2
365	Василеостровский	Наличная ул., парк Декабристов	Г-образный билборд	(6,0 x 3,0) x 2	109243.44	96341.22	ОЗР3-3
366	Василеостровский	ул. Нахимова, д. 1, Наличная ул.	Билборд	6,0 x 3,0	109038.23	95056.85	ОЗР3-3
367	Василеостровский	ул. Нахимова, д. 1, ул. Беринга	Билборд	6,0 x 3,0	109321.8	95208.28	ОЗР3-3
368	Василеостровский	ул. Нахимова, д. 3, корп. 1	ЛПОГТ	1,2 x 1,8	108917.76	95000.17	ОЗР3-3
369	Василеостровский	ул. Нахимова, д. 3, корп. 1, Наличная ул.	Тумба	1,4 x 3,0	108967.53	95026.11	ОЗР3-3
370	Василеостровский	ул. Нахимова, д. 5, корп. 1	Билборд	6,0 x 3,0	108628.09	94865.93	ОЗР3-3
371	Василеостровский	ул. Нахимова, д. 11, Малый пр. В.О.	Тумба	1,4 x 3,0	108589.22	94818.88	ОЗР3-3
372	Василеостровский	ул. Нахимова, д. 14, Наличная ул.	Билборд	6,0 x 3,0	109034.47	95023.87	ОЗР3-3
373	Василеостровский	ул. Нахимова, д. 15, литера Е	Лайтмостер	1,2 x 1,8	108303.49	94705.17	ОЗР3-3
374	Василеостровский	ул. Нахимова, д. 15, литера Е, напротив	Лайтмостер	1,2 x 1,8	108328	94676.94	ОЗ-1
375	Василеостровский	ул. Нахимова, д. 15, литера Ж	Лайтмостер	1,2 x 1,8	108418.01	94756.38	ОЗР3-3
376	Василеостровский	ул. Нахимова, д. 15, ул. Кораблестроителей	Тумба	1,4 x 3,0	108287.52	94712.32	ОЗР3-3
377	Василеостровский	ул. Нахимова, д. 16, Наличная ул.	Ситиборд	3,6 x 2,6	108925.71	94978.26	ОЗР3-3
378	Василеостровский	ул. Нахимова, д. 18а, Малый пр. В.О.	Билборд	6,0 x 3,0	108668.67	94845.22	ОЗР3-3
379	Василеостровский	ул. Нахимова, д. 18а, Малый пр. В.О.	ЛПОГТ	1,2 x 1,8	108700.51	94868.37	ОЗР3-3
380	Василеостровский	ул. Нахимова, д. 20, Малый пр. В.О.	Билборд	6,0 x 3,0	108629.1	94806.87	ОЗР3-3
381	Василеостровский	ул. Нахимова, д. 26, установка № 1	ЛПОГТ	1,2 x 1,8	108340.21	94684.63	ОЗ-1
382	Василеостровский	ул. Нахимова, д. 26, установка № 2	ЛПОГТ	1,2 x 1,8	108350.93	94689.31	ОЗ-1
383	Василеостровский	ул. Нахимова, д. 26, Галерный проезд	Лайтмостер	1,2 x 1,8	108449.96	94738.7	ОЗ-1
384	Василеостровский	Новосмоленская наб., д. 1, литера А, установка № 1	Билборд	6,0 x 3,0	108955.64	95695.72	ОЗР3-3
385	Василеостровский	Новосмоленская наб., д. 1, литера А, установка № 2	Билборд	6,0 x 3,0	108944.25	95668.61	ОЗР3-3
386	Василеостровский	Новосмоленская наб., д. 1, литера А	Лайтмостер	1,2 x 1,8	108928.92	95688.85	ОЗР3-3
387	Василеостровский	Новосмоленская наб., д. 1, литера А, напротив	Билборд	6,0 x 3,0	108929.39	95655.5	ОЗР3-3
388	Василеостровский	Новосмоленская наб., д. 1, литера Д	ЛПОГТ	1,2 x 1,8	108598.16	95784.21	ОЗР3-3
389	Василеостровский	Новосмоленская наб., д. 1, литера Д, напротив	ЛПОГТ	1,2 x 1,8	108606.81	95748.81	ОЗР3-3
390	Василеостровский	Новосмоленская наб., д. 1, Наличная ул., установка № 1	ЛПОГТ	1,2 x 1,8	108974.19	95681.48	ОЗР3-3
391	Василеостровский	Новосмоленская наб., д. 1, Наличная ул., установка № 2	ЛПОГТ	1,2 x 1,8	108968.43	95683.15	ОЗР3-3
392	Василеостровский	Новосмоленская наб., д. 1, напротив, мост Кораблестроителей	Тумба	1,4 x 3,0	108210.38	95850.25	ОЗР3-3
393	Василеостровский	Новосмоленская наб., д. 2, напротив, Наличная ул.	Билборд	6,0 x 3,0	108918.23	95550.32	ОЗР3-3
394	Василеостровский	Новосмоленская наб., д. 2, напротив, Наличная ул.	ЛПОГТ	1,2 x 1,8	108930.01	95541.16	ОЗР3-3
395	Василеостровский	Новосмоленская наб., д. 4, напротив	Билборд	6,0 x 3,0	108722.51	95609.32	ОЗР3-3
396	Василеостровский	Новосмоленская наб., д. 6, напротив	Ситиборд	3,6 x 2,6	108527.72	95662.19	ОЗР3-3
397	Василеостровский	Новосмоленская наб., д. 8, напротив	Билборд	6,0 x 3,0	108347.81	95715.02	ОЗР3-3
398	Василеостровский	Новосмоленская наб., ул. Кораблестроителей, д. 23, корп. 1	Билборд	6,0 x 3,0	108182.51	95727.04	ОЗР3-3
399	Василеостровский	Новосмоленская наб., Наличная ул., д. 36, корп. 5	Билборд	6,0 x 3,0	108588.08	95612.69	ОЗР3-3

1	2	3	4	5	6	7	8
400	Василеостровский	ул. Одоевского, д. 26, литера А, установка № 1	ТАС	1,8 x 1,8	109591.37	95641.11	ОЗРЗ-3
401	Василеостровский	ул. Одоевского, д. 26, литера А, установка № 2	ТАС	1,8 x 1,8	109596.19	95643.41	ОЗРЗ-3
402	Василеостровский	ул. Одоевского, д. 26, литера Б	Билборд	6,0 x 3,0	109658.8	95672.89	ОЗРЗ-3
403	Василеостровский	ул. Одоевского, д. 26, напротив	Ситиборд	3,6 x 2,6	109650.84	95714.47	ОЗРЗ-3
404	Василеостровский	ул. Одоевского, д. 28	Билборд	6,0 x 3,0	109457.23	95574.82	ОЗРЗ-3
405	Василеостровский	ул. Одоевского, д. 33, напротив, Наличная ул.	ЛПОГТ	1,2 x 1,8	109056.28	95618.74	ОЗРЗ-3
406	Василеостровский	ул. Одоевского, Железнодорожная ул., д. 68, корп. 2	ТАС	1,8 x 1,8	109175.16	95689.48	ОЗРЗ-3
407	Василеостровский	наб. р. Смоленки, д. 4, напротив	Билборд	6,0 x 3,0	111330.07	95808.94	ОЗРЗ-2
408	Василеостровский	наб. р. Смоленки, д. 6, напротив	Билборд	6,0 x 3,0	111216.83	95811.99	ОЗРЗ-2
409	Василеостровский	наб. р. Смоленки, д. 12, напротив	Тумба	1,4 x 3,0	111109.85	95720.93	ОЗРЗ-2
410	Василеостровский	наб. р. Смоленки, д. 14, напротив, 9-я линия В.О.	Билборд	6,0 x 3,0	111048.02	95660.27	ОЗРЗ-2
411	Василеостровский	Средний пр. В.О., д. 3, Тучков пер.	Лайтмостер	1,2 x 1,8	112143.06	95379.11	ОЗРЗ-1
412	Василеостровский	Средний пр. В.О., д. 5, Кадетская линия В.О.	Лайтмостер	1,2 x 1,8	112078.55	95339.5	ОЗРЗ-1
413	Василеостровский	Средний пр. В.О., д. 5, Тучков пер.	Лайтмостер	1,2 x 1,8	112123.54	95367.56	ОЗРЗ-1
414	Василеостровский	Средний пр. В.О., д. 6, Тучков пер.	Лайтмостер	1,2 x 1,8	112145.88	95374.18	ОЗРЗ-1
415	Василеостровский	Средний пр. В.О., д. 8, Тучков пер.	Лайтмостер	1,2 x 1,8	112126.32	95362.86	ОЗРЗ-1
416	Василеостровский	Средний пр. В.О., д. 28	Лайтмостер	1,2 x 1,8	111681.17	95090.86	ОЗРЗ-1
417	Василеостровский	Средний пр. В.О., д. 28, 6-я линия В.О.	Тумба	1,4 x 3,0	111646.08	95067.92	ОЗРЗ-1
418	Василеостровский	Средний пр. В.О., д. 32	Лайтмостер	1,2 x 1,8	111592.47	95034.61	ОЗРЗ-1
419	Василеостровский	Средний пр. В.О., д. 32	ЛПОГТ	1,2 x 1,8	111620.8	95047.78	ОЗРЗ-1
420	Василеостровский	Средний пр. В.О., д. 32, 7-я линия В.О.	ЛПОГТ	1,2 x 1,8	111615.24	95044.61	ОЗРЗ-1
421	Василеостровский	Средний пр. В.О., д. 50, 13-я линия В.О.	Лайтмостер	1,2 x 1,8	111217.8	94806.47	ОЗРЗ-1
422	Василеостровский	Средний пр. В.О., д. 74, напротив	Тумба	1,4 x 3,0	110726.8	94557.57	ОЗРЗ-2
423	Василеостровский	Средний пр. В.О., д. 79, корп. 2	ЛПОГТ	1,2 x 1,8	110458.04	94402.84	ОЗРЗ-2
424	Василеостровский	Средний пр. В.О., д. 80	ЛПОГТ	1,2 x 1,8	110474.17	94382.05	ОЗРЗ-2
425	Василеостровский	Средний пр. В.О., д. 82	Билборд	6,0 x 3,0	110415.74	94361.57	ОЗРЗ-2
426	Василеостровский	Средний пр. В.О., д. 88, 29-я линия В.О.	ЛПОГТ	1,2 x 1,8	109985.58	94081.61	ОЗРЗ-2
427	Василеостровский	Средний пр. В.О., д. 88, 29-я линия В.О.	Тумба	1,4 x 3,0	110015.53	94092.28	ОЗРЗ-2
428	Василеостровский	Средний пр. В.О., д. 91, корп. 2, напротив	ЛПОГТ	1,2 x 1,8	110081.22	94147.86	ОЗРЗ-2
429	Василеостровский	Средний пр. В.О., д. 93, Детская ул.	Тумба	1,4 x 3,0	109886.75	94045.23	ОЗРЗ-2
430	Василеостровский	Средний пр. В.О., д. 98, Веселая ул.	Тумба	1,4 x 3,0	109656	93857.69	ОЗРЗ-2
431	Василеостровский	Средний пр. В.О., д. 99, Гаванская ул.	ТАС	1,8 x 1,8	109467.86	93803.08	ОЗРЗ-2
432	Василеостровский	Средний пр. В.О., д. 99, Опочинина ул.	ТАС	1,8 x 1,8	109432.25	93794.28	ОЗРЗ-2
433	Василеостровский	Средний пр. В.О., д. 100, Каргашкина ул.	Тумба	1,4 x 3,0	109563.91	93810.63	ОЗРЗ-2
434	Василеостровский	Средний пр. В.О., 19-я линия В.О., д. 24, установка № 1	ТАС	1,8 x 1,8	110742.34	94569.34	ОЗРЗ-2
435	Василеостровский	Средний пр. В.О., 19-я линия В.О., д. 24, установка № 2	ТАС	1,8 x 1,8	110739.96	94568.32	ОЗРЗ-2
436	Василеостровский	Средний пр. В.О., наб. Макарова, д. 16	Тумба	1,4 x 3,0	112237.66	95429.22	ОЗРЗ-1
437	Василеостровский	Университетская наб., д. 3	ЛПОГТ	1,2 x 1,8	113121.46	94926.01	ООЗ
438	Василеостровский	Университетская наб., д. 11	ЛПОГТ	1,2 x 1,8	112844.51	94718.62	ООЗ
439	Василеостровский	Университетская наб., д. 11, Филологический пер.	ЛПОГТ	1,2 x 1,8	112804.68	94693.65	ООЗ
440	Василеостровский	Уральская ул., д. 1, литера А	Лайтмостер	1,2 x 1,8	110949.3	95956.64	ОЗРЗ-2
441	Василеостровский	Уральская ул., д. 1, литера А	ЛПОГТ	1,2 x 1,8	110956.87	95940.64	ОЗРЗ-2
442	Василеостровский	Уральская ул., д. 2	Билборд	6,0 x 3,0	111018.74	95768.15	ОЗРЗ-2
443	Василеостровский	Уральская ул., д. 4, литера Б	Билборд	6,0 x 3,0	110925.54	95940.14	ОЗРЗ-2
444	Василеостровский	Уральская ул., д. 4, литера Б	ЛПОГТ	1,2 x 1,8	110942.4	95909.67	ОЗРЗ-2
445	Василеостровский	Уральская ул., д. 12, корп. 2	Билборд	6,0 x 3,0	110484.7	96288.78	ОЗРЗ-3
446	Василеостровский	Уральская ул., д. 18	Билборд	6,0 x 3,0	109998.96	96495.5	ОЗРЗ-3
447	Василеостровский	Уральская ул., д. 20, пр. КИМа	Дисплей	15,0 x 5,0	109666.43	96372.31	ОЗРЗ-3
448	Василеостровский	Уральская ул., д. 23	Билборд	6,0 x 3,0	110059.15	96523.54	ОЗРЗ-3
449	Василеостровский	Уральская ул., д. 35	Билборд	6,0 x 3,0	109348.68	96426.47	ОЗРЗ-3

1	2	3	4	5	6	7	8
450	Василеостровский	Уральская ул., д. 35, корп. 2	Лайтпостер	1,2 x 1,8	109419.58	96414.31	ОЗР3-3
451	Василеостровский	Уральская ул., д. 35, напротив	ЛПОГТ	1,2 x 1,8	109348.65	96386.36	ОЗР3-3
452	Василеостровский	Уральская ул., пер. Декабристов, напротив	Лайтпостер	1,2 x 1,8	109879.19	96511.9	ОЗР3-3
453	Василеостровский	Уральская ул., пр. КИМа, д. 32	Биллборд	6,0 x 3,0	109591.8	96416.16	ОЗР3-3
454	Василеостровский	Уральская ул., пр. КИМа, парк Декабристов, установка № 1	ТАС	1,8 x 1,8	109568.06	96378.25	ОЗР3-3
455	Василеостровский	Уральская ул., пр. КИМа, парк Декабристов, установка № 2	ТАС	1,8 x 1,8	109570.06	96378.2	ОЗР3-3
456	Василеостровский	Уральская ул., пр. КИМа, парк Декабристов, установка № 3	ТАС	1,8 x 1,8	109592.84	96375.88	ОЗР3-3
457	Василеостровский	Уральская ул., пр. КИМа, парк Декабристов, установка № 4	ТАС	1,8 x 1,8	109594.49	96372.9	ОЗР3-3
458	Василеостровский	ул. Шевченко, д. 27, Малый пр. В.О.	ТАС	1,8 x 1,8	109620.97	94504.78	ОЗР3-2
459	Василеостровский	ул. Шевченко, Большой пр. В.О., д. 89	Ситиборд	3,6 x 2,6	109881.24	93484.43	ОЗР3-2

Примечание.

Места установки рекламных конструкций определяются прямоугольными координатами X и Y, где: X – ось абсцисс; Y – ось ординат, и в настоящем разделе приведены в системе плоских прямоугольных координат, вычисленных в системе координат, установленной для ведения государственного кадастра недвижимости («Местная система координат г. Ленинграда 1964 г.»).

5.3

КАРТА РАЗМЕЩЕНИЯ РЕКЛАМНЫХ КОНСТРУКЦИЙ НА ЗЕМЕЛЬНЫХ УЧАСТКАХ НЕЗАВИСИМО ОТ ФОРМ СОБСТВЕННОСТИ

Василеостровский район Санкт-Петербурга

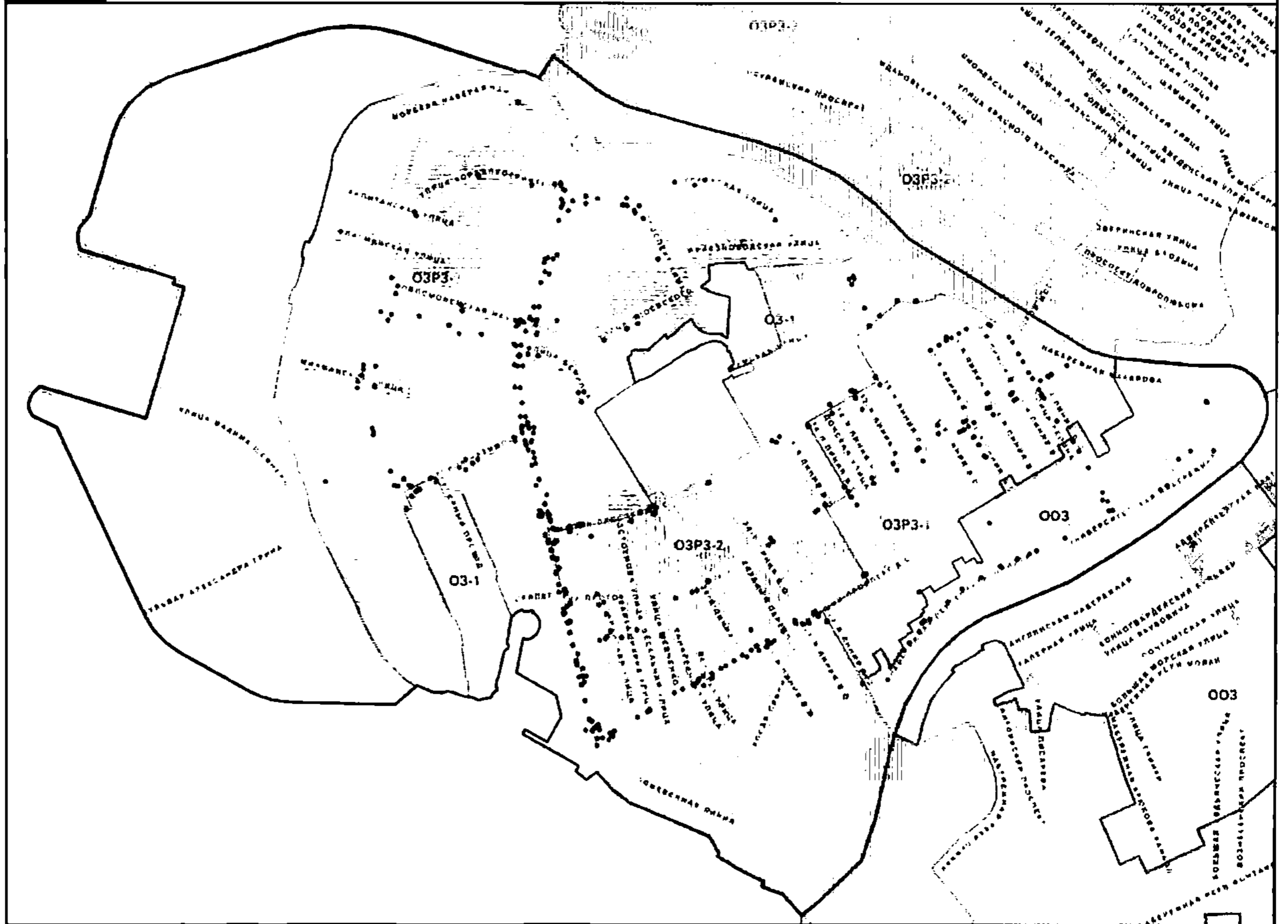

Раздел 6. Выборгский район Санкт-Петербурга

6.1. Типы отдельно стоящих рекламных конструкций

№ п/п	Тип рекламной конструкции	Формат информационного поля рекламной конструкции (ширина x высота, м)	Количество мест
1	Биллборд	6,0 x 3,0	313
2	Дисплей	15,0 x 5,0	1
3	Лайтпостер	1,2 x 1,8	87
4	ЛПОГТ	1,2 x 1,8	179
5	Ситиборд	3,6 x 2,6	25
6	Суперсайт	12,0 x 5,0	18
7	Суперсайт	15,0 x 5,0	2
8	ТАС	1,8 x 1,8	305
9	Г-образный биллборд	(6,0 x 3,0) x 2	13
10	Тумба	1,4 x 3,0	38
Общий итог			981

6.2. Адресная перечень размещения рекламных конструкций на земельных участках независимо от форм собственности

№ п/п	Район Санкт-Петербурга	Адрес	Тип рекламной конструкции	Формат информационного поля рекламной конструкции (ширина x высота, м)	Координата X, м	Координата Y, м	Объединенные зоны охраны объектов культурного наследия (в соответствии с Законом Санкт-Петербурга от 24.12.2008 № 820-7)
1	2	3	4	5	6	7	8
1	Выборгский	1-й Муринский пр., д. 5, Б. Самсоновский пр., установка № 1	ТАС	1,8 x 1,8	114666.98	100119.19	-
2	Выборгский	1-й Муринский пр., д. 5, Б. Самсоновский пр., установка № 2	ТАС	1,8 x 1,8	114668.94	100119.61	-
3	Выборгский	1-й Муринский пр., д. 7, напротив	Лайтпостер	1,2 x 1,8	114779.06	100160.38	-
4	Выборгский	1-й Муринский пр., д. 15, напротив, Парголовская ул.	Биллборд	6,0 x 3,0	115247.86	100264.71	ЗРЗ
5	Выборгский	1-й Муринский пр., Лесной пр., д. 78	Биллборд	6,0 x 3,0	115050.8	100184.09	-
6	Выборгский	2-й Муринский пр., д. 1, Светлановская пл.	ЛПОГТ	1,2 x 1,8	114444.75	101768.14	-
7	Выборгский	2-й Муринский пр., д. 3	ЛПОГТ	1,2 x 1,8	114500.09	101752.64	-
8	Выборгский	2-й Муринский пр., д. 6	Биллборд	6,0 x 3,0	114561.87	101765.65	-
9	Выборгский	2-й Муринский пр., д. 14	Биллборд	6,0 x 3,0	114990.01	101643.59	ЗРЗ
10	Выборгский	2-й Муринский пр., д. 14, ул. Орбели, установка № 1	ТАС	1,8 x 1,8	115025.37	101643.57	ЗРЗ
11	Выборгский	2-й Муринский пр., д. 14, ул. Орбели, установка № 2	ТАС	1,8 x 1,8	115023.44	101644.11	ЗРЗ
12	Выборгский	2-й Муринский пр., д. 16, ул. Орбели	ЛПОГТ	1,2 x 1,8	115095.08	101615.3	-
13	Выборгский	2-й Муринский пр., д. 16, ул. Орбели, установка № 1	ТАС	1,8 x 1,8	115114.22	101613.11	-
14	Выборгский	2-й Муринский пр., д. 16, ул. Орбели, установка № 2	ТАС	1,8 x 1,8	115110.02	101614.41	-
15	Выборгский	2-й Муринский пр., д. 16, ул. Орбели, установка № 3	ТАС	1,8 x 1,8	115072.28	101624.59	-
16	Выборгский	2-й Муринский пр., д. 19, ул. Орбели	ЛПОГТ	1,2 x 1,8	115017.34	101607.34	-
17	Выборгский	2-й Муринский пр., д. 21, ул. Орбели	Биллборд	6,0 x 3,0	115075.63	101584.11	-
18	Выборгский	2-й Муринский пр., д. 21, ул. Орбели, установка № 1	ТАС	1,8 x 1,8	115100.87	101575.22	-
19	Выборгский	2-й Муринский пр., д. 21, ул. Орбели, установка № 2	ТАС	1,8 x 1,8	115102.8	101574.68	-
20	Выборгский	2-й Муринский пр., д. 28, Институтский пр., установка № 1	ЛПОГТ	1,2 x 1,8	115517.34	101497.26	-
21	Выборгский	2-й Муринский пр., д. 28, Институтский пр., установка № 2	ЛПОГТ	1,2 x 1,8	115511.42	101498.52	-
22	Выборгский	2-й Муринский пр., д. 31, установка № 1	ТАС	1,8 x 1,8	115357.11	101508.45	-
23	Выборгский	2-й Муринский пр., д. 31, установка № 2	ТАС	1,8 x 1,8	115359.46	101510.11	-
24	Выборгский	2-й Муринский пр., д. 35, установка № 1	ТАС	1,8 x 1,8	115526.69	101463.07	-
25	Выборгский	2-й Муринский пр., д. 35, установка № 2	ТАС	1,8 x 1,8	115528.61	101462.54	-
26	Выборгский	2-й Муринский пр., д. 35, Институтский пр., установка № 1	ТАС	1,8 x 1,8	115501.72	101468.31	-
27	Выборгский	2-й Муринский пр., д. 35, Институтский пр., установка № 2	ТАС	1,8 x 1,8	115503.64	101467.77	-

1	2	3	4	5	6	7	8
28	Выборгский	2-й Муринский пр., д. 38	Билборд	6,0 x 3,0	116157.07	101320.97	-
29	Выборгский	2-й Муринский пр., д. 40, установка № 1	ТАС	1,8 x 1,8	116185.8	101309.16	-
30	Выборгский	2-й Муринский пр., д. 40, установка № 2	ТАС	1,8 x 1,8	116183.87	101309.69	-
31	Выборгский	2-й Муринский пр., д. 41, установка № 1	ТАС	1,8 x 1,8	115718.13	101411.84	-
32	Выборгский	2-й Муринский пр., д. 41, установка № 2	ТАС	1,8 x 1,8	115720.06	101411.3	-
33	Выборгский	2-й Муринский пр., д. 41, Болотная ул.	ЛПОГТ	1,2 x 1,8	115743.5	101406.18	-
34	Выборгский	2-й Муринский пр., д. 43, напротив, установка № 1	ТАС	1,8 x 1,8	115824.93	101413.1	-
35	Выборгский	2-й Муринский пр., д. 43, напротив, установка № 2	ТАС	1,8 x 1,8	115822.95	101413.72	-
36	Выборгский	2-й Муринский пр., д. 43, напротив, Болотная ул.	Билборд	6,0 x 3,0	115790.33	101419.66	-
37	Выборгский	2-й Муринский пр., д. 51, пл. Мужества	Билборд	6,0 x 3,0	116255.33	101253.14	33
38	Выборгский	2-й Муринский пр., д. 51, пл. Мужества	ЛПОГТ	1,2 x 1,8	116238.6	101263.61	-
39	Выборгский	2-й Муринский пр., Болотная ул., д. 11	ЛПОГТ	1,2 x 1,8	115807.93	101415.51	-
40	Выборгский	2-й Муринский пр., Институтский пр., д. 8	ЛПОГТ	1,2 x 1,8	115449.58	101487.51	-
41	Выборгский	2-й Муринский пр., Институтский пр., д. 8	ТАС	1,8 x 1,8	115439.83	101491.52	-
42	Выборгский	2-й Муринский пр., пл. Мужества	Лайтпостер	1,2 x 1,8	116312.58	101270.97	-
43	Выборгский	2-й Муринский пр., пр. Энгельса, д. 23	ЛПОГТ	1,2 x 1,8	114457.46	101792.18	-
44	Выборгский	пл. Академика Климова, Кантемировская ул., д. 12	Лайтпостер	1,2 x 1,8	114666.18	99676.11	-
45	Выборгский	пл. Академика Климова, Б. Сампсониевский пр., д. 80	Билборд	6,0 x 3,0	114708.58	99715.79	-
46	Выборгский	пл. Академика Климова, Б. Сампсониевский пр., д. 80	Суперсайт	12,0 x 5,0	114729.38	99684.36	-
47	Выборгский	ул. Академика Лебедева, д. 4	Лайтпостер	1,2 x 1,8	115623.52	96356.07	ОЗРЗ-1
48	Выборгский	ул. Академика Лебедева, д. 4, корп. 2	Лайтпостер	1,2 x 1,8	115671.65	96491.28	ОЗРЗ-1
49	Выборгский	ул. Академика Лебедева, д. 10а	ТАС	1,8 x 1,8	115807.63	96892.03	ОЗРЗ-2
50	Выборгский	Белоостровская ул., д. 1, напротив	Билборд	6,0 x 3,0	114640.2	99690.46	-
51	Выборгский	Белоостровская ул., д. 3	ЛПОГТ	1,2 x 1,8	114600.09	99730.92	-
52	Выборгский	Белоостровская ул., д. 3	Тумба	1,4 x 3,0	114579.52	99739.36	-
53	Выборгский	Белоостровская ул., д. 3, Студенческая ул.	ЛПОГТ	1,2 x 1,8	114589.37	99735.82	-
54	Выборгский	Белоостровская ул., Б. Сампсониевский пр., д. 80	Лайтпостер	1,2 x 1,8	114760.65	99707.93	-
55	Выборгский	Боткинская ул., д. 15, корп. 1	Тумба	1,4 x 3,0	115679.57	96814.78	ОЗРЗ-2
56	Выборгский	Боткинская ул., д. 15, корп. 1, ул. Доктора Короткова	Тумба	1,4 x 3,0	115572.15	96853.05	ОЗРЗ-2
57	Выборгский	Боткинская ул., д. 23, напротив, пл. Военных Медиков	Тумба	1,4 x 3,0	115114.91	96874.87	ОЗРЗ-1
58	Выборгский	Боткинская ул., ул. Академика Лебедева, д. 6, литера Ж	Лайтпостер	1,2 x 1,8	115734.75	96767.93	ОЗРЗ-1
59	Выборгский	Выборгская наб., д. 18	Лайтпостер	1,2 x 1,8	114402.94	98863.56	ОЗРЗ-2
60	Выборгский	Выборгская наб., д. 37	Билборд	6,0 x 3,0	114825.83	98102.27	ОЗРЗ-2
61	Выборгский	Выборгская наб., д. 37, напротив, набережная	Лайтпостер	1,2 x 1,8	114786.83	98129.46	ОЗРЗ-2
62	Выборгский	Выборгская наб., д. 39	Лайтпостер	1,2 x 1,8	114811.03	98178.32	ОЗРЗ-2
63	Выборгский	Выборгская наб., д. 39	Ситиборд	3,6 x 2,6	114811.16	98215.61	ОЗРЗ-2
64	Выборгский	Выборгская наб., д. 39, напротив	Билборд	6,0 x 3,0	114781.78	98190.98	ОЗРЗ-2
65	Выборгский	Выборгская наб., д. 41, напротив	Билборд	6,0 x 3,0	114767.56	98281.27	ОЗРЗ-2
66	Выборгский	Выборгская наб., д. 45, напротив	Билборд	6,0 x 3,0	114726.57	98370.86	ОЗРЗ-2
67	Выборгский	Выборгская наб., д. 49	Билборд	6,0 x 3,0	114523.16	98757	ОЗРЗ-2
68	Выборгский	Выборгская наб., д. 49, напротив	Билборд	6,0 x 3,0	114494.33	98743.28	ОЗРЗ-2
69	Выборгский	Выборгская наб., д. 51а, ул. Александра Матросова	Тумба	1,4 x 3,0	114482.13	98814.52	ОЗРЗ-2
70	Выборгский	Выборгская наб., д. 55, корп. 1, напротив	Билборд	6,0 x 3,0	114282.9	98946.76	ОЗРЗ-2
71	Выборгский	Выборгская наб., д. 55, корп. 5, напротив	Билборд	6,0 x 3,0	114434.69	98826.3	ОЗРЗ-2
72	Выборгский	Выборгская наб., д. 57, корп. 1	Билборд	6,0 x 3,0	114277.62	98983.08	ОЗРЗ-2
73	Выборгский	Выборгская наб., д. 57, корп. 2	Билборд	6,0 x 3,0	114199.63	99052.65	ОЗРЗ-2
74	Выборгский	Выборгская наб., ул. Александра Матросова, напротив	Лайтпостер	1,2 x 1,8	114469.58	98784.48	ОЗРЗ-2
75	Выборгский	Выборгская наб., Гельсингфорская ул., напротив	Билборд	6,0 x 3,0	114601.05	98570.35	ОЗРЗ-2
76	Выборгский	Выборгское шоссе, д. 1, установка № 1	ЛПОГТ	1,2 x 1,8	113888.7	105520.54	-
77	Выборгский	Выборгское шоссе, д. 1, установка № 2	ЛПОГТ	1,2 x 1,8	113895.48	105540.01	-
78	Выборгский	Выборгское шоссе, д. 1, установка № 3	ЛПОГТ	1,2 x 1,8	113880.36	105548.3	-
79	Выборгский	Выборгское шоссе, д. 1, установка № 4	ЛПОГТ	1,2 x 1,8	113877.59	105553.07	-

1	2	3	4	5	6	7	8
80	Выборгский	Выборгское шоссе, д. 4, пр. Энгельса	Суперсайт	12,0 x 5,0	113931.45	105231.76	-
81	Выборгский	Выборгское шоссе, д. 7, корп. 1	Биллборд	6,0 x 3,0	113661	106205.07	-
82	Выборгский	Выборгское шоссе, д. 9	Биллборд	6,0 x 3,0	113691.24	106243.1	-
83	Выборгский	Выборгское шоссе, д. 14, напротив	Биллборд	6,0 x 3,0	113854.03	105628.9	-
84	Выборгский	Выборгское шоссе, д. 22, установка № 1	Биллборд	6,0 x 3,0	113808.59	105708.49	-
85	Выборгский	Выборгское шоссе, д. 22, установка № 2	Биллборд	6,0 x 3,0	113790.52	105695.16	-
86	Выборгский	Выборгское шоссе, д. 31а	Биллборд	6,0 x 3,0	112945.5	108473.28	-
87	Выборгский	Выборгское шоссе, д. 33, корп. 2	Биллборд	6,0 x 3,0	112853.79	108685.54	-
88	Выборгский	Выборгское шоссе, д. 36, напротив	Биллборд	6,0 x 3,0	113729.51	106039.15	-
89	Выборгский	Выборгское шоссе, д. 40, Эриванская ул.	Биллборд	6,0 x 3,0	113653.76	106153.51	-
90	Выборгский	Выборгское шоссе, д. 56	Биллборд	6,0 x 3,0	113578.26	106408	-
91	Выборгский	Выборгское шоссе, д. 56, напротив	Биллборд	6,0 x 3,0	113616.91	106418.28	-
92	Выборгский	Выборгское шоссе, д. 66	Биллборд	6,0 x 3,0	113506.3	106648.81	-
93	Выборгский	Выборгское шоссе, д. 68, напротив	Биллборд	6,0 x 3,0	113538.19	106685.53	-
94	Выборгский	Выборгское шоссе, д. 76	Биллборд	6,0 x 3,0	113462.39	106870.72	-
95	Выборгский	Выборгское шоссе, д. 86, Софийская ул.	Биллборд	6,0 x 3,0	113386.9	107047.81	-
96	Выборгский	Выборгское шоссе, д. 92	Биллборд	6,0 x 3,0	113371.33	107176.53	-
97	Выборгский	Выборгское шоссе, д. 102	Биллборд	6,0 x 3,0	113319.11	107351.43	-
98	Выборгский	Выборгское шоссе, д. 108, корп. 2, напротив	Биллборд	6,0 x 3,0	113302	107479.32	-
99	Выборгский	Выборгское шоссе, д. 116, корп. 2	Биллборд	6,0 x 3,0	113225.83	107657.4	-
100	Выборгский	Выборгское шоссе, д. 128	Биллборд	6,0 x 3,0	113164.87	107826.15	-
101	Выборгский	Выборгское шоссе, д. 130	Биллборд	6,0 x 3,0	113111.39	107916.1	-
102	Выборгский	Выборгское шоссе, д. 148	Биллборд	6,0 x 3,0	113070.96	108084.16	-
103	Выборгский	Выборгское шоссе, д. 162	Биллборд	6,0 x 3,0	113003.17	108266.85	-
104	Выборгский	Выборгское шоссе, д. 162, напротив	Биллборд	6,0 x 3,0	113022.2	108273.95	-
105	Выборгский	Выборгское шоссе, д. 182	Биллборд	6,0 x 3,0	112926.94	108466.24	-
106	Выборгский	Выборгское шоссе, д. 212, дор. в Каменку	Биллборд	6,0 x 3,0	111953.55	109409.98	ЗРЗ
107	Выборгский	Выборгское шоссе, д. 212, напротив	Биллборд	6,0 x 3,0	112129.62	109315.28	ЗРЗ
108	Выборгский	Выборгское шоссе, д. 212, напротив	Т-образный биллборд	16,0 x 3,0) x 2	112047.27	109379.92	ЗРЗ
109	Выборгский	Выборгское шоссе, д. 212, напротив, дор. в Каменку	Биллборд	6,0 x 3,0	111967.53	109437.74	ЗРЗ
110	Выборгский	Выборгское шоссе, д. 214, корп. 2	Биллборд	6,0 x 3,0	111411.42	109810.98	ЗРЗ
111	Выборгский	Выборгское шоссе, д. 214, корп. 3, напротив	Биллборд	6,0 x 3,0	111481.9	109801.33	ЗРЗ
112	Выборгский	Выборгское шоссе, д. 350	Биллборд	6,0 x 3,0	110331.78	111797.23	ЗРЗ
113	Выборгский	Выборгское шоссе, д. 357а, Заводская ул.	Биллборд	6,0 x 3,0	112354.67	109140.53	ЗРЗ
114	Выборгский	Выборгское шоссе, д. 357а, напротив	Биллборд	6,0 x 3,0	112335.8	109124.15	ЗРЗ
115	Выборгский	Выборгское шоссе, д. 367, напротив	Биллборд	6,0 x 3,0	112150.21	109265.13	ЗРЗ
116	Выборгский	Выборгское шоссе, д. 369г	Биллборд	6,0 x 3,0	111631.86	109689.81	ЗРЗ
117	Выборгский	Выборгское шоссе, д. 369г, напротив	Биллборд	6,0 x 3,0	111628.12	109651.04	ЗРЗ
118	Выборгский	Выборгское шоссе, д. 503, корп. 2	Биллборд	6,0 x 3,0	110015.53	112699.29	-
119	Выборгский	Выборгское шоссе, д. 503, корп. 2	Суперсайт	15,0 x 5,0	110070.37	112613.28	-
120	Выборгский	Выборгское шоссе, Вокзальная ул., д. 16, пос. Парголово	Биллборд	6,0 x 3,0	110745.4	110367.05	ЗРЗ
121	Выборгский	Выборгское шоссе, Горское шоссе, д. 1, напротив	Биллборд	6,0 x 3,0	109752.33	113269.64	ЗРЗ
122	Выборгский	Выборгское шоссе, Парковая ул., д. 1, пос. Парголово	Биллборд	6,0 x 3,0	112583.73	108974.36	ЗОЛ
123	Выборгский	Выборгское шоссе, Парковая ул., напротив, пос. Парголово	Биллборд	6,0 x 3,0	112648.36	108890.13	ЗРЗ
124	Выборгский	Выборгское шоссе, Парковая ул., пос. Парголово	Биллборд	6,0 x 3,0	112669.39	108917.81	ЗОЛ
125	Выборгский	Выборгское шоссе, пр. Просвещения, д. 10	Биллборд	6,0 x 3,0	113141.23	107997.91	-
126	Выборгский	Выборгское шоссе, Суздальский пр., д. 2	Биллборд	6,0 x 3,0	112719.89	108854.36	-
127	Выборгский	Выборгское шоссе, ул. Хошимина, д. 2, установка № 1	Биллборд	6,0 x 3,0	113433.1	107093.84	-
128	Выборгский	Выборгское шоссе, ул. Хошимина, д. 2, установка № 2	Биллборд	6,0 x 3,0	113423.24	107144.44	-
129	Выборгский	Выборгское шоссе, пр. Энгельса, д. 114, корп. 2	Суперсайт	12,0 x 5,0	113951.89	105297.96	-
130	Выборгский	Выборгское шоссе, пр. Энгельса, д. 120	Тумба	1,4 x 3,0	113900.62	105472.89	-

1	2	3	4	5	6	7	8
131	Выборгский	Гренадерская ул., д. 7, напротив	Биллборд	6,0 x 3,0	115071.56	97982.04	ОЗР3-2
132	Выборгский	Гренадерская ул., д. 7, напротив, Б. Сампсониевский пр.	ЛПОИТ	1,2 x 1,8	115060.67	97974.99	ОЗР3-2
133	Выборгский	Гренадерская ул., Выборгская наб.	Биллборд	6,0 x 3,0	114880.72	97920.16	ОЗР3-2
134	Выборгский	Гренадерская ул., Выборгская наб., д. 29, напротив	Биллборд	6,0 x 3,0	114892.04	97884.63	ОЗР3-2
135	Выборгский	Гренадерская ул., Лесной пр.	ЛПОИТ	1,2 x 1,8	115463.5	98098.04	ОЗР3-2
136	Выборгский	Гренадерская ул., Б. Сампсониевский пр., д. 43	Тумба	1,4 x 3,0	115167.41	97968.91	ОЗ-1
137	Выборгский	Гренадерская ул., Б. Сампсониевский пр., д. 45	ЛПОИТ	1,2 x 1,8	115192.23	98006.26	ОЗР3-2
138	Выборгский	Гренадерская ул., Б. Сампсониевский пр., д. 45	Ситиборд	3,6 x 2,6	115199.31	98012.15	ОЗР3-2
139	Выборгский	Гренадерская ул., Б. Сампсониевский пр., д. 45	ТАС	1,8 x 1,8	115161.08	98001.97	ОЗР3-2
140	Выборгский	Гренадерская ул., ул. Смолячкова, д. 19	Биллборд	6,0 x 3,0	115436.22	98086.34	ОЗР3-2
141	Выборгский	Гренадерская ул., Гренадерский сад, Б. Сампсониевский пр.	Тумба	1,4 x 3,0	115123.89	97995.29	ОЗР3-2
142	Выборгский	ул. Грибалёвой, д. 8, напротив, Новолитовская ул.	Биллборд	6,0 x 3,0	115827.85	99415.22	-
143	Выборгский	ул. Грибалёвой, Литовская ул., д. 10	Биллборд	6,0 x 3,0	115888.48	99114.42	-
144	Выборгский	Елецкая ул., д. 15, напротив	Тумба	1,4 x 3,0	113696.36	103312.56	33
145	Выборгский	Елецкая ул., д. 15а, установка № 1	ТАС	1,8 x 1,8	113655.67	103311.87	33
146	Выборгский	Елецкая ул., д. 15а, установка № 2	ТАС	1,8 x 1,8	113657.63	103312.26	33
147	Выборгский	Елецкая ул., д. 15а, установка № 3	ТАС	1,8 x 1,8	113715.11	103287.96	33
148	Выборгский	Елецкая ул., д. 15а, установка № 4	ТАС	1,8 x 1,8	113715.14	103298.08	33
149	Выборгский	Елецкая ул., Костромской пр., д. 30, литера Б, напротив, установка № 1	ТАС	1,8 x 1,8	113721.13	103310.62	33
150	Выборгский	Елецкая ул., Костромской пр., д. 30, литера Б, напротив, установка № 2	ТАС	1,8 x 1,8	113722.91	103312.05	33
151	Выборгский	Елецкая ул., Костромской пр., напротив, установка № 1	ТАС	1,8 x 1,8	113750	103318.84	33
152	Выборгский	Елецкая ул., Костромской пр., напротив, установка № 2	ТАС	1,8 x 1,8	113754.6	103316.27	33
153	Выборгский	Енотаевская ул., д. 14, напротив	Биллборд	6,0 x 3,0	113742.04	103282.4	33
154	Выборгский	Енотаевская ул., д. 16, литера Б, напротив, установка № 1	ТАС	1,8 x 1,8	113682.39	103247.93	33
155	Выборгский	Енотаевская ул., д. 16, литера Б, напротив, установка № 2	ТАС	1,8 x 1,8	113680.43	103247.54	33
156	Выборгский	Енотаевская ул., Ярославский пр., д. 43, установка № 1	ТАС	1,8 x 1,8	113907.81	103279.39	-
157	Выборгский	Енотаевская ул., Ярославский пр., д. 43, установка № 2	ТАС	1,8 x 1,8	113913.09	103281.72	-
158	Выборгский	Енотаевская ул., Ярославский пр., д. 43, установка № 3	ТАС	1,8 x 1,8	113931.62	103286.25	-
159	Выборгский	Енотаевская ул., Ярославский пр., д. 43, установка № 4	ТАС	1,8 x 1,8	113933.57	103286.68	-
160	Выборгский	ул. Есенина, д. 2, корп. 3, пр. Тореза	Биллборд	6,0 x 3,0	114228.53	104326.28	-
161	Выборгский	ул. Есенина, д. 4, корп. 2	Биллборд	6,0 x 3,0	114399.13	105395.45	-
162	Выборгский	ул. Есенина, д. 6, напротив	ЛПОИТ	1,2 x 1,8	114408.98	105370.38	-
163	Выборгский	ул. Есенина, д. 30, пр. Просвещения, установка № 1	ЛПОИТ	1,2 x 1,8	115084.57	107108.06	-
164	Выборгский	ул. Есенина, д. 30, пр. Просвещения, установка № 2	ЛПОИТ	1,2 x 1,8	115082.11	107102.04	-
165	Выборгский	ул. Есенина, д. 36, Сиреневый бульв.	ЛПОИТ	1,2 x 1,8	115265.19	107557.6	-
166	Выборгский	ул. Есенина, пр. Луначарского, д. 54	Биллборд	6,0 x 3,0	114721.42	106202.63	-
167	Выборгский	ул. Есенина, пр. Луначарского, д. 56	Биллборд	6,0 x 3,0	114749.49	106217.78	-
168	Выборгский	ул. Есенина, Поэтический бульв., д. 2	Биллборд	6,0 x 3,0	114890.43	106568.68	-
169	Выборгский	ул. Есенина, Поэтический бульв., д. 2	ЛПОИТ	1,2 x 1,8	114887.93	106564.22	-
170	Выборгский	ул. Есенина, пр. Просвещения, д. 31	Биллборд	6,0 x 3,0	115113.65	107115.05	-
171	Выборгский	ул. Есенина, Северный пр., д. 1	Биллборд	6,0 x 3,0	114434.6	104743.93	-
172	Выборгский	ул. Есенина, ул. Сикейроса, д. 7	Биллборд	6,0 x 3,0	114386.75	105209.28	-
173	Выборгский	ул. Есенина, пр. Тореза, д. 87	ЛПОИТ	1,2 x 1,8	114213.88	104291.82	-
174	Выборгский	ул. Есенина, пр. Тореза, д. 87	Ситиборд	3,6 x 2,6	114228.35	104294.68	-
175	Выборгский	ул. Жени Егоровой, Выборгское шоссе, д. 27, корп. 2	Биллборд	6,0 x 3,0	113034.81	108384.46	-
176	Выборгский	Институтский пр., д. 8, 2-й Муринский пр.	Биллборд	6,0 x 3,0	115455.63	101443.33	-
177	Выборгский	Институтский пр., пр. Тореза, д. 36	Биллборд	6,0 x 3,0	115801.39	102096.68	-
178	Выборгский	Институтский пр., пр. Тореза, д. 38	ЛПОИТ	1,2 x 1,8	115806.55	102121.27	-
179	Выборгский	пр. Испытателей, пр. Энгельса, д. 22	Биллборд	6,0 x 3,0	114185.73	101748.42	-
180	Выборгский	пр. Испытателей, пр. Энгельса, д. 28	Биллборд	6,0 x 3,0	114178.76	101798.7	-

1	2	3	4	5	6	7	8
181	Выборгский	Кантемировская ул., д. 3	Ситиборд	3,6 x 2,6	114263.51	99195.84	ОЗРЗ-2
182	Выборгский	Кантемировская ул., д. 3, корп. 1	Биллборд	6,0 x 3,0	114286.04	99245.8	ОЗРЗ-2
183	Выборгский	Кантемировская ул., д. 5, установка № 1	ЛПОГТ	1,2 x 1,8	114420.89	99369.64	-
184	Выборгский	Кантемировская ул., д. 5, установка № 2	ЛПОГТ	1,2 x 1,8	114426.54	99373.68	-
185	Выборгский	Кантемировская ул., д. 5	Ситиборд	3,6 x 2,6	114339.83	99289.21	-
186	Выборгский	Кантемировская ул., д. 9	Ситиборд	3,6 x 2,6	114650.84	99580.08	-
187	Выборгский	Кантемировская ул., д. 12	Биллборд	6,0 x 3,0	114564.76	99556.67	-
188	Выборгский	Кантемировская ул., д. 12, пл. Академика Климова	Биллборд	6,0 x 3,0	114622.1	99605.24	-
189	Выборгский	Кантемировская ул., д. 12, пл. Академика Климова	Лайтпостер	1,2 x 1,8	114663.03	99625.4	-
190	Выборгский	Кантемировская ул., д. 12, пл. Академика Климова	ЛПОГТ	1,2 x 1,8	114643.01	99606.89	-
191	Выборгский	Кантемировская ул., д. 16	ЛПОГТ	1,2 x 1,8	114872.86	99724.96	-
192	Выборгский	Кантемировская ул., д. 16, напротив	Гумба	1,4 x 3,0	114827.44	99680.16	-
193	Выборгский	Кантемировская ул., д. 17, установка № 1	ТАС	1,8 x 1,8	115095.45	99731.68	-
194	Выборгский	Кантемировская ул., д. 17, установка № 2	ТАС	1,8 x 1,8	115099.16	99732.46	-
195	Выборгский	Кантемировская ул., д. 20	ЛПОГТ	1,2 x 1,8	115096.13	99772.9	-
196	Выборгский	Кантемировская ул., д. 22	Ситиборд	3,6 x 2,6	115248.17	99801.04	ЗРЗ
197	Выборгский	Кантемировская ул., д. 24, установка № 1	ТАС	1,8 x 1,8	115347.92	99822.41	ЗРЗ
198	Выборгский	Кантемировская ул., д. 24, установка № 2	ТАС	1,8 x 1,8	115335.26	99817.14	ЗРЗ
199	Выборгский	Кантемировская ул., д. 24, установка № 3	ТАС	1,8 x 1,8	115333.08	99816.66	ЗРЗ
200	Выборгский	Кантемировская ул., д. 24, установка № 4	ТАС	1,8 x 1,8	115291.34	99808.38	ЗРЗ
201	Выборгский	Кантемировская ул., д. 24, установка № 5	ТАС	1,8 x 1,8	115286.91	99807.22	ЗРЗ
202	Выборгский	Кантемировская ул., д. 24, Парголовокая ул	Ситиборд	3,6 x 2,6	115325.88	99797.17	ЗРЗ
203	Выборгский	Кантемировская ул., д. 25, установка № 1	ТАС	1,8 x 1,8	115317.81	99738.3	ЗРЗ
204	Выборгский	Кантемировская ул., д. 25, установка № 2	ТАС	1,8 x 1,8	115318.48	99736.01	ЗРЗ
205	Выборгский	Кантемировская ул., д. 25, литера А	Ситиборд	3,6 x 2,6	115310.52	99753.99	ЗРЗ
206	Выборгский	Кантемировская ул., д. 25, литера В, установка № 1	ЛПОГТ	1,2 x 1,8	115276.74	99769.47	ЗРЗ
207	Выборгский	Кантемировская ул., д. 25, литера В, установка № 2	ЛПОГТ	1,2 x 1,8	115282.24	99770.92	ЗРЗ
208	Выборгский	Кантемировская ул., д. 26	Ситиборд	3,6 x 2,6	115430.34	99840.55	ЗРЗ
209	Выборгский	Кантемировская ул., д. 26, установка № 1	ТАС	1,8 x 1,8	115468.9	99848.03	ЗРЗ
210	Выборгский	Кантемировская ул., д. 26, установка № 2	ТАС	1,8 x 1,8	115464.16	99847.17	ЗРЗ
211	Выборгский	Кантемировская ул., д. 27, установка № 1	ТАС	1,8 x 1,8	115404.93	99795.08	ЗРЗ
212	Выборгский	Кантемировская ул., д. 27, установка № 2	ТАС	1,8 x 1,8	115410.7	99796.48	ЗРЗ
213	Выборгский	Кантемировская ул., д. 27, установка № 3	ТАС	1,8 x 1,8	115430.44	99800.82	ЗРЗ
214	Выборгский	Кантемировская ул., д. 27, установка № 4	ТАС	1,8 x 1,8	115432.4	99801.23	ЗРЗ
215	Выборгский	Кантемировская ул., д. 29	ЛПОГТ	1,2 x 1,8	115463.25	99806.82	ЗРЗ
216	Выборгский	Кантемировская ул., д. 29, установка № 1	ТАС	1,8 x 1,8	115473.32	99809.44	ЗРЗ
217	Выборгский	Кантемировская ул., д. 29, установка № 2	ТАС	1,8 x 1,8	115475.28	99809.85	ЗРЗ
218	Выборгский	Кантемировская ул., д. 33, ул. Харченко	Биллборд	6,0 x 3,0	115571.55	99828.75	-
219	Выборгский	Кантемировская ул., д. 35, напротив	Дисплей	15,0 x 5,0	115702.31	99902.97	ЗРЗ
220	Выборгский	Кантемировская ул., д. 37, напротив	Биллборд	6,0 x 3,0	115807.95	99911.96	-
221	Выборгский	Кантемировская ул., д. 39, Подюстровский пр.	Биллборд	6,0 x 3,0	116010.3	99909.38	-
222	Выборгский	Кантемировская ул., д. 39, Подюстровский пр.	ЛПОГТ	1,2 x 1,8	115887.2	99891.6	-
223	Выборгский	Кантемировская ул., Лесной пр., д. 60	Лайтпостер	1,2 x 1,8	115130.05	99735.92	-
224	Выборгский	Кантемировская ул., Лесной пр., д. 61	Лайтпостер	1,2 x 1,8	115227.73	99760.94	ЗРЗ
225	Выборгский	Кантемировская ул., Подюстровский пр., д. 84	Биллборд	6,0 x 3,0	115919.61	99934.08	-
226	Выборгский	Кантемировская ул., Подюстровский пр., д. 84	Гумба	1,4 x 3,0	115971.98	99942.1	-
227	Выборгский	Кантемировская ул., Б. Самсониевский пр., д. 76	Биллборд	6,0 x 3,0	114719.75	99628.16	-
228	Выборгский	ул. Карбышева, д. 4, корп. 1, Новороссийская ул	Биллборд	6,0 x 3,0	115874.86	100856.61	ЗРЗ
229	Выборгский	ул. Карбышева, д. 5, Политехническая ул.	Биллборд	6,0 x 3,0	115517.68	100432.77	ЗОЛ
230	Выборгский	ул. Карбышева, д. 8, литера П	Биллборд	6,0 x 3,0	116066.2	101010.33	-
231	Выборгский	ул. Карбышева, д. 9	Лайтпостер	1,2 x 1,8	115733.65	100724.34	ЗРЗ
232	Выборгский	ул. Карбышева, д. 9, литера А	Биллборд	6,0 x 3,0	115803.65	100774.68	ЗРЗ

1	2	3	4	5	6	7	8
233	Выборгский	ул. Карбышева, д. 10	Билборд	6,0 x 3,0	116195.57	101115.21	33
234	Выборгский	ул. Карбышева, д. 15, литера Н	Билборд	6,0 x 3,0	116051.46	100971.77	-
235	Выборгский	ул. Карбышева, д. 29а, напротив, пл. Мужества	ЛПОИТ	1,2 x 1,8	116270.07	101175.87	33
236	Выборгский	ул. Карбышева, 2-й Муринский пр., д. 51	ЛПОИТ	1,2 x 1,8	116261.49	101167.92	33
237	Выборгский	Комендантский пр., д. 140	Суперсайт	12,0 x 5,0	106452.21	109094.91	-
238	Выборгский	Комендантский пр., д. 140, литера А	Суперсайт	12,0 x 5,0	106638.96	108822.13	-
239	Выборгский	Комендантский пр., д. 140, напротив	Суперсайт	12,0 x 5,0	106522.04	109110.32	-
240	Выборгский	Комендантский пр., въезд на СПб КАД	Суперсайт	12,0 x 5,0	106337.38	109422.84	-
241	Выборгский	ул. Комиссара Смирнова, д. 8, установка № 1	ТАС	1,8 x 1,8	115531.04	97217.52	ОЗР3-2
242	Выборгский	ул. Комиссара Смирнова, д. 8, установка № 2	ТАС	1,8 x 1,8	115545.37	97220.4	ОЗР3-2
243	Выборгский	ул. Композиторов, д. 5	ЛПОИТ	1,2 x 1,8	113805.91	106794.75	-
244	Выборгский	ул. Композиторов, д. 22, корп. 4	ЛПОИТ	1,2 x 1,8	113734.04	108192.82	-
245	Выборгский	ул. Композиторов, д. 25, пр. Просвещения	ЛПОИТ	1,2 x 1,8	113609.59	107823.99	-
246	Выборгский	ул. Композиторов, д. 26, ул. Прокофьева	ЛПОИТ	1,2 x 1,8	113829.34	108427.81	-
247	Выборгский	ул. Композиторов, ул. Хошимина, д. 5, корп. 1	Билборд	6,0 x 3,0	113722.74	107086.72	-
248	Выборгский	пр. Культуры, д. 1	T-образный билборд	(6,0 x 3,0) x 2	116424	105216.8	-
249	Выборгский	пр. Культуры, д. 2, литера Б	Билборд	6,0 x 3,0	116393.23	105204.16	-
250	Выборгский	пр. Культуры, д. 3а, пр. Луначарского, установка № 2	Билборд	6,0 x 3,0	116489.1	105409.25	-
251	Выборгский	пр. Культуры, д. 4	Билборд	6,0 x 3,0	116428.39	105339.32	-
252	Выборгский	пр. Культуры, д. 4, пр. Луначарского	ЛПОИТ	1,2 x 1,8	116160.25	105414.85	-
253	Выборгский	пр. Культуры, д. 10	Билборд	6,0 x 3,0	116620.61	105728.55	-
254	Выборгский	пр. Культуры, д. 12, установка № 1	ТАС	1,8 x 1,8	116700.44	105998.23	-
255	Выборгский	пр. Культуры, д. 12, установка № 2	ТАС	1,8 x 1,8	116699.64	105996.4	-
256	Выборгский	пр. Культуры, д. 12, установка № 3	ТАС	1,8 x 1,8	116690.87	105977.84	-
257	Выборгский	пр. Культуры, д. 12, установка № 4	ТАС	1,8 x 1,8	116690.07	105976.01	-
258	Выборгский	пр. Культуры, д. 20, пр. Просвещения	ЛПОИТ	1,2 x 1,8	116923.23	106499.61	-
259	Выборгский	пр. Культуры, д. 20, пр. Просвещения	Суперсайт	12,0 x 5,0	116956.4	106477.4	-
260	Выборгский	пр. Культуры, д. 20, пр. Просвещения, установка № 1	ТАС	1,8 x 1,8	116924.57	106508.85	-
261	Выборгский	пр. Культуры, д. 20, пр. Просвещения, установка № 2	ТАС	1,8 x 1,8	116923.76	106507.02	-
262	Выборгский	пр. Культуры, д. 22, пр. Просвещения	Билборд	6,0 x 3,0	116997.63	106573.93	-
263	Выборгский	пр. Культуры, д. 24	Билборд	6,0 x 3,0	117085.6	106815.19	-
264	Выборгский	пр. Культуры, д. 24	ЛПОИТ	1,2 x 1,8	117091.77	106883.64	-
265	Выборгский	пр. Культуры, д. 25, корп. 4, установка № 2	Билборд	6,0 x 3,0	117074.91	106744.11	-
266	Выборгский	пр. Культуры, д. 26, корп. 1, съезд с Нарвасского путепровода	Билборд	6,0 x 3,0	117148.77	106950.84	-
267	Выборгский	пр. Культуры, пр. Луначарского, д. 76, корп. 2	T-образный билборд	(6,0 x 3,0) x 2	116524.55	105499.55	-
268	Выборгский	пр. Культуры, Северный пр., д. 32, установка № 1	Билборд	6,0 x 3,0	116402.62	105108.09	-
269	Выборгский	пр. Культуры, Северный пр., д. 32, установка № 2	Билборд	6,0 x 3,0	116378.6	105099.77	-
270	Выборгский	пр. Культуры, четная сторона, Суздальский пр.	Суперсайт	12,0 x 5,0	117293.6	107301.4	-
271	Выборгский	ул. Курчатова, пр. Тореза, д. 33	Билборд	6,0 x 3,0	115892.83	102174.71	-
272	Выборгский	Ланское шоссе, Ланской сад, ж.-д. мост	Билборд	6,0 x 3,0	114225.34	101115.85	3Р3
273	Выборгский	Ланское шоссе, Ланской сад, напротив, ж.-д. мост	Билборд	6,0 x 3,0	114226.57	101146.95	3Р3
274	Выборгский	Лесной пр., д. 3, напротив, установка № 1	ТАС	1,8 x 1,8	115734.34	97211.1	ОЗР3-2
275	Выборгский	Лесной пр., д. 3, напротив, установка № 2	ТАС	1,8 x 1,8	115735.71	97207.46	ОЗР3-2
276	Выборгский	Лесной пр., д. 4, ул. Комиссара Смирнова	ЛПОИТ	1,2 x 1,8	115729.32	97231.68	ОЗР3-2
277	Выборгский	Лесной пр., д. 5, напротив	ТАС	1,8 x 1,8	115730.22	97221.97	ОЗР3-2
278	Выборгский	Лесной пр., д. 5, напротив, ул. Комиссара Смирнова	ТАС	1,8 x 1,8	115721.84	97241.6	ОЗР3-2
279	Выборгский	Лесной пр., д. 24	ЛПОИТ	1,2 x 1,8	115590.82	97855.61	ОЗ-1
280	Выборгский	Лесной пр., д. 24	Тумба	1,4 x 3,0	115572.19	97914.85	ОЗ-1
281	Выборгский	Лесной пр., д. 32	Стильборд	3,6 x 2,6	115477.89	98312.9	ОЗР3-2
282	Выборгский	Лесной пр., д. 32, установка № 1	ТАС	1,8 x 1,8	115467.4	98353.02	ОЗР3-2

1	2	3	4	5	6	7	8
283	Выборгский	Лесной пр., д. 32, установка № 2	ТАС	1,8 x 1,8	115468.21	98348.63	ОЗР3-2
284	Выборгский	Лесной пр., д. 36, Литовская ул.	Биллборд	6,0 x 3,0	115296.01	98804.95	ОЗР3-2
285	Выборгский	Лесной пр., д. 36а	Биллборд	6,0 x 3,0	115391.16	98588.48	ОЗР3-2
286	Выборгский	Лесной пр., д. 37, установка № 1	ТАС	1,8 x 1,8	115324.31	99126.04	ЗР3
287	Выборгский	Лесной пр., д. 37, установка № 2	ТАС	1,8 x 1,8	115323.51	99129.51	ЗР3
288	Выборгский	Лесной пр., д. 37, корп. 3, напротив, Новолитовская ул., установка № 1	ТАС	1,8 x 1,8	115294.7	99012.93	-
289	Выборгский	Лесной пр., д. 37, корп. 3, напротив, Новолитовская ул., установка № 2	ТАС	1,8 x 1,8	115294.14	99011.34	-
290	Выборгский	Лесной пр., д. 50, установка № 1	ТАС	1,8 x 1,8	115207.48	99458.65	-
291	Выборгский	Лесной пр., д. 50, установка № 2	ТАС	1,8 x 1,8	115207.71	99457.32	-
292	Выборгский	Лесной пр., д. 50, установка № 3	ТАС	1,8 x 1,8	115213.4	99428.93	-
293	Выборгский	Лесной пр., д. 50, установка № 4	ТАС	1,8 x 1,8	115213.85	99426.98	-
294	Выборгский	Лесной пр., д. 59, напротив, установка № 1	ТАС	1,8 x 1,8	115203.63	99477.67	-
295	Выборгский	Лесной пр., д. 59, напротив, установка № 2	ТАС	1,8 x 1,8	115204.08	99475.72	-
296	Выборгский	Лесной пр., д. 60, Кантемировская ул.	Лайтпостер	1,2 x 1,8	115143.84	99730.34	-
297	Выборгский	Лесной пр., д. 60, Кантемировская ул., установка № 1	ТАС	1,8 x 1,8	115149.64	99717.36	-
298	Выборгский	Лесной пр., д. 60, Кантемировская ул., установка № 2	ТАС	1,8 x 1,8	115150	99715.84	-
299	Выборгский	Лесной пр., д. 61, Кантемировская ул., установка № 1	ТАС	1,8 x 1,8	115210.13	99748.12	ЗР3
300	Выборгский	Лесной пр., д. 61, Кантемировская ул., установка № 2	ТАС	1,8 x 1,8	115208.18	99747.7	ЗР3
301	Выборгский	Лесной пр., д. 64, установка № 1	ТАС	1,8 x 1,8	115084.33	100033.93	-
302	Выборгский	Лесной пр., д. 64, установка № 2	ТАС	1,8 x 1,8	115084.74	100031.97	-
303	Выборгский	Лесной пр., д. 64, Кантемировская ул.	Ситиборд	3,6 x 2,6	115132.98	99813.48	-
304	Выборгский	Лесной пр., д. 65, корп. 1	ЛПОГТ	1,2 x 1,8	115149.33	99837.66	-
305	Выборгский	Лесной пр., д. 67, корп. 1, установка № 1	ТАС	1,8 x 1,8	115142.4	99943.25	ЗР3
306	Выборгский	Лесной пр., д. 67, корп. 1, установка № 2	ТАС	1,8 x 1,8	115141.99	99945.21	ЗР3
307	Выборгский	Лесной пр., д. 69, установка № 1	ТАС	1,8 x 1,8	115121.69	100039.91	ЗР3
308	Выборгский	Лесной пр., д. 69, установка № 2	ТАС	1,8 x 1,8	115121.28	100011.87	ЗР3
309	Выборгский	Лесной пр., д. 69, установка № 3	ТАС	1,8 x 1,8	115117.06	100058.74	ЗР3
310	Выборгский	Лесной пр., д. 69, установка № 4	ТАС	1,8 x 1,8	115116.65	100060.7	ЗР3
311	Выборгский	Лесной пр., д. 75	Биллборд	6,0 x 3,0	115110.13	100093.58	ЗР3
312	Выборгский	Лесной пр., д. 76	Биллборд	6,0 x 3,0	115061.95	100134.14	-
313	Выборгский	Лесной пр., д. 76, установка № 1	ТАС	1,8 x 1,8	115064.69	100127.37	-
314	Выборгский	Лесной пр., д. 76, установка № 2	ТАС	1,8 x 1,8	115065.1	100125.41	-
315	Выборгский	Лесной пр., д. 77, 1-й Муринский пр., установка № 1	ТАС	1,8 x 1,8	115089.64	100197.04	ЗР3
316	Выборгский	Лесной пр., д. 77, 1-й Муринский пр., установка № 2	ТАС	1,8 x 1,8	115090.4	100198.9	ЗР3
317	Выборгский	Лесной пр., Греладерская ул., д. 22	Биллборд	6,0 x 3,0	115512.15	98122.36	ОЗР3-2
318	Выборгский	Лесной пр., Литовская ул.	Биллборд	6,0 x 3,0	115308.62	98951.51	-
319	Выборгский	Лесной пр., Литовская ул., д. 2	Биллборд	6,0 x 3,0	115263.65	98931.25	-
320	Выборгский	Лесной пр., Литовская ул., д. 3	ЛПОГТ	1,2 x 1,8	115281.46	98841.24	ОЗР3-2
321	Выборгский	Лесной пр., Литовская ул., д. 3, установка № 1	ТАС	1,8 x 1,8	115273.5	98858.79	ОЗР3-2
322	Выборгский	Лесной пр., Литовская ул., д. 3, установка № 2	ТАС	1,8 x 1,8	115278.04	98848.58	ОЗР3-2
323	Выборгский	Лесной пр., Новолитовская ул., напротив, установка № 1	ТАС	1,8 x 1,8	115315.41	98976.12	-
324	Выборгский	Лесной пр., Новолитовская ул., напротив, установка № 2	ТАС	1,8 x 1,8	115315.96	98978.04	-
325	Выборгский	Лесной пр., ул. Смолячкова, д. 21	Биллборд	6,0 x 3,0	115497.62	98204.31	ОЗР3-2
326	Выборгский	Лесной пр., ул. Смолячкова, д. 21, установка № 1	ЛПОГТ	1,2 x 1,8	115520.07	98189.69	ОЗР3-2
327	Выборгский	Лесной пр., ул. Смолячкова, д. 21, установка № 2	ЛПОГТ	1,2 x 1,8	115521.08	98185.84	ОЗР3-2
328	Выборгский	Лесной пр., ул. Смолячкова, д. 21, установка № 1	ТАС	1,8 x 1,8	115490.78	98217.99	ОЗР3-2
329	Выборгский	Лесной пр., ул. Смолячкова, д. 21, установка № 2	ТАС	1,8 x 1,8	115476.03	98178.25	ОЗР3-2
330	Выборгский	Лесной пр., ул. Смолячкова, д. 21, установка № 3	ТАС	1,8 x 1,8	115473.42	98177.36	ОЗР3-2
331	Выборгский	Лесной пр., ул. Смолячкова, д. 21	Гумба	1,4 x 3,0	115469.99	98165.14	ОЗР3-2
332	Выборгский	Литовская ул., д. 3, установка № 1	ТАС	1,8 x 1,8	115194.72	98894.35	ОЗР3-2

1	2	3	4	5	6	7	8
333	Выборгский	Литовская ул., д. 3, установка № 2	ТАС	1,8 x 1,8	115200.24	98895.58	ОЗР3-2
334	Выборгский	Литовская ул., д. 3, установка № 3	ТАС	1,8 x 1,8	115215.28	98898.71	ОЗР3-2
335	Выборгский	Литовская ул., д. 3, установка № 4	ТАС	1,8 x 1,8	115220.86	98899.92	ОЗР3-2
336	Выборгский	пр. Луначарского, д. 1, корп. 2, установка № 1	ТАС	1,8 x 1,8	113944.67	106364.19	-
337	Выборгский	пр. Луначарского, д. 1, корп. 2, установка № 2	ТАС	1,8 x 1,8	113946.59	106364.76	-
338	Выборгский	пр. Луначарского, д. 5, корп. 1	ЛПОГТ	1,2 x 1,8	113967.38	106373.23	-
339	Выборгский	пр. Луначарского, д. 7, корп. 1	Билборд	6,0 x 3,0	114067.7	106387.02	-
340	Выборгский	пр. Луначарского, д. 9	Билборд	6,0 x 3,0	114255.34	106319.96	-
341	Выборгский	пр. Луначарского, д. 15, ул. Есенина	Билборд	6,0 x 3,0	114648.6	106161.92	-
342	Выборгский	пр. Луначарского, д. 17, ул. Есенина	Билборд	6,0 x 3,0	114730.02	106126.05	-
343	Выборгский	пр. Луначарского, д. 29, пр. Художников	Билборд	6,0 x 3,0	115330.86	105891.78	-
344	Выборгский	пр. Луначарского, д. 33, корп. 1, пр. Художников, установка № 1	ТАС	1,8 x 1,8	115461.57	105833.59	-
345	Выборгский	пр. Луначарского, д. 33, корп. 1, пр. Художников, установка № 2	ТАС	1,8 x 1,8	115463.43	105832.85	-
346	Выборгский	пр. Луначарского, д. 33, пр. Художников	Билборд	6,0 x 3,0	115481.97	105834.53	-
347	Выборгский	пр. Луначарского, д. 33, пр. Художников	ЛПОГТ	1,2 x 1,8	115436.95	105850.01	-
348	Выборгский	пр. Луначарского, д. 39	Билборд	6,0 x 3,0	115735.6	105731.98	-
349	Выборгский	пр. Луначарского, д. 45, установка № 1	ЛПОГТ	1,2 x 1,8	116110.99	105583.85	-
350	Выборгский	пр. Луначарского, д. 45, установка № 2	ЛПОГТ	1,2 x 1,8	116118.98	105580.03	-
351	Выборгский	пр. Луначарского, д. 45, ул. Руднева, напротив	Билборд	6,0 x 3,0	116061.47	105603.13	-
352	Выборгский	пр. Луначарского, д. 52, установка № 1	ТАС	1,8 x 1,8	114640.48	106217.44	-
353	Выборгский	пр. Луначарского, д. 52, установка № 2	ТАС	1,8 x 1,8	114638.62	106218.18	-
354	Выборгский	пр. Луначарского, д. 54	Лайтпостер	1,2 x 1,8	114674.56	106202.09	-
355	Выборгский	пр. Луначарского, д. 56	Билборд	6,0 x 3,0	114832.83	106137.86	-
356	Выборгский	пр. Луначарского, д. 60	Билборд	6,0 x 3,0	115048.65	106060.17	-
357	Выборгский	пр. Луначарского, д. 60	ТАС	1,8 x 1,8	114990.04	106086.39	-
358	Выборгский	пр. Луначарского, д. 62	ЛПОГТ	1,2 x 1,8	115344.82	105935.83	-
359	Выборгский	пр. Луначарского, д. 64	Билборд	6,0 x 3,0	115483.21	105883.66	-
360	Выборгский	пр. Луначарского, д. 74	Билборд	6,0 x 3,0	116039.79	105656.16	-
361	Выборгский	пр. Луначарского, д. 76, корп. 2	Лайтпостер	1,2 x 1,8	116386.13	105517.42	-
362	Выборгский	пр. Луначарского, д. 76, корп. 2	ТАС	1,8 x 1,8	116369.97	105533.6	-
363	Выборгский	пр. Луначарского, д. 76, пр. Культуры	Билборд	6,0 x 3,0	116431.72	105504.5	-
364	Выборгский	пр. Луначарского, Выборгское шоссе, д. 7, корп. 1	Суперсайт	12,0 x 5,0	113692.92	106313.35	-
365	Выборгский	пр. Луначарского, Выборгское шоссе, д. 9	Билборд	6,0 x 3,0	113775.92	106315.3	-
366	Выборгский	пр. Луначарского, ул. Композиторов, д. 1	Билборд	6,0 x 3,0	113940.9	106407.51	-
367	Выборгский	пр. Луначарского, ул. Композиторов, д. 4	Билборд	6,0 x 3,0	113741.66	106348.49	-
368	Выборгский	пр. Луначарского, пр. Культуры, д. 4, корп. 5	Билборд	6,0 x 3,0	116436.54	105447.51	-
369	Выборгский	пр. Луначарского, ул. Руднева, д. 1, установка № 1	ТАС	1,8 x 1,8	116121.74	105621.89	-
370	Выборгский	пр. Луначарского, ул. Руднева, д. 1, установка № 2	ТАС	1,8 x 1,8	116119.89	105622.64	-
371	Выборгский	Манчестерская ул., пр. Тореза, д. 68, литера Ж	Билборд	6,0 x 3,0	115171.6	102851.99	-
372	Выборгский	ул. Михаила Дудина, д. 23	Билборд	6,0 x 3,0	114610.82	109036.18	-
373	Выборгский	ул. Михаила Дудина, пр. Энгельса, д. 162, литера К, установка № 1	ТАС	1,8 x 1,8	114580.05	109008.24	-
374	Выборгский	ул. Михаила Дудина, пр. Энгельса, д. 162, литера К, установка № 2	ТАС	1,8 x 1,8	114582.67	109007.26	-
375	Выборгский	ул. Михаила Дудина, пр. Энгельса, д. 162, литера Р, установка № 1	ТАС	1,8 x 1,8	114783.04	108925.5	-
376	Выборгский	ул. Михаила Дудина, пр. Энгельса, д. 162, литера Р, установка № 2	ТАС	1,8 x 1,8	114785.34	108924.52	-
377	Выборгский	пл. Мужества, 2-й Муринский пр., д. 40, установка № 1	ТАС	1,8 x 1,8	116308.78	101322.76	-
378	Выборгский	пл. Мужества, 2-й Муринский пр., д. 40, установка № 2	ТАС	1,8 x 1,8	116307.52	101321.2	-

1	2	3	4	5	6	7	8
379	Выборгский	пл. Мужества, 2-й Муринский пр., д. 40, установка № 3	ТАС	1,8 x 1,8	116300.52	101312.12	-
380	Выборгский	пл. Мужества, 2-й Муринский пр., д. 40, установка № 4	ТАС	1,8 x 1,8	116299.49	101310.4	-
381	Выборгский	пл. Мужества, 2-й Муринский пр., д. 40, установка № 5	ТАС	1,8 x 1,8	116292.04	101298.07	-
382	Выборгский	пл. Мужества, 2-й Муринский пр., д. 40, установка № 6	ТАС	1,8 x 1,8	116291.25	101296.23	-
383	Выборгский	пл. Мужества, 2-й Муринский пр., д. 51	Лайтпостер	1,2 x 1,8	116286.03	101207.87	33
384	Выборгский	пл. Мужества, ул. Карбышева, д. 29а	Тумба	1,4 x 3,0	116306.19	101167.05	33
385	Выборгский	пл. Мужества, ул. Карбышева, напротив	Лайтпостер	1,2 x 1,8	116300.59	101233.54	33
386	Выборгский	пл. Мужества, Политехническая ул., д. 15а, напротив, установка № 1	Лайтпостер	1,2 x 1,8	116377.88	101168.79	33
387	Выборгский	пл. Мужества, Политехническая ул., д. 17, корп. 1, напротив	Лайтпостер	1,2 x 1,8	116413.29	101296.22	-
388	Выборгский	пл. Мужества, пр. Тореза, д. 2	Биллборд	6,0 x 3,0	116335.34	101353.21	33
389	Выборгский	пл. Мужества, пр. Тореза, д. 2, установка № 1	ТАС	1,8 x 1,8	116326.65	101341.23	-
390	Выборгский	пл. Мужества, пр. Тореза, д. 2, установка № 2	ТАС	1,8 x 1,8	116325.12	101339.95	-
391	Выборгский	пл. Мужества, пр. Тореза, д. 9	Ситиборд	3,6 x 2,6	116386.84	101350.9	-
392	Выборгский	пл. Мужества, пр. Тореза, д. 9, установка № 1	ТАС	1,8 x 1,8	116397.48	101355.69	-
393	Выборгский	пл. Мужества, пр. Тореза, д. 9, установка № 2	ТАС	1,8 x 1,8	116395.53	101356.13	-
394	Выборгский	пл. Мужества, пр. Тореза, напротив	Лайтпостер	1,2 x 1,8	116332.21	101315.23	-
395	Выборгский	Новороссийская ул., д. 2	ЛПОГТ	1,2 x 1,8	114649.18	101177.51	3Р3
396	Выборгский	Новороссийская ул., д. 28	ЛПОГТ	1,2 x 1,8	115196.54	101025.89	3Р3
397	Выборгский	Новороссийская ул., Институтский пр., напротив	Биллборд	6,0 x 3,0	115266.06	101008.86	3Р3
398	Выборгский	Парашютная ул., в Санкт-Петербурге, до дороги в Каменку 690 м	Биллборд	6,0 x 3,0	108351.23	107864.38	-
399	Выборгский	Парашютная ул., в Санкт-Петербурге, от Комендантского пр. 900 м	Биллборд	6,0 x 3,0	107757.14	108490.68	-
400	Выборгский	Парашютная ул., из Санкт-Петербурга, от дороги в Каменку 580 м	Суперсайт	12,0 x 5,0	108446.18	107793.12	-
401	Выборгский	Парашютная ул., Ферменский пруд	Биллборд	6,0 x 3,0	108563.51	107586.39	-
402	Выборгский	пр. Пархоменко, д. 6, корп. 2	Биллборд	6,0 x 3,0	114648.58	101472.93	-
403	Выборгский	Пироговская наб., д. 1, ул. Академика Лебедева	Тумба	1,4 x 3,0	115600.07	96290.24	ОЗР3-1
404	Выборгский	Пироговская наб., д. 3, установка № 1	Лайтпостер	1,2 x 1,8	115441.04	96347.17	ОЗР3-1
405	Выборгский	Пироговская наб., д. 3, установка № 2	Лайтпостер	1,2 x 1,8	115313.69	96383.7	ОЗР3-1
406	Выборгский	Пироговская наб., д. 3, Б. Сампсониевский пр.	Лайтпостер	1,2 x 1,8	115252.39	96416.53	ОЗР3-1
407	Выборгский	Пироговская наб., д. 3, выезд из тоннеля	Тумба	1,4 x 3,0	115478.92	96332.13	ОЗР3-1
408	Выборгский	Пироговская наб., д. 3, напротив, въезд в тоннель	Лайтпостер	1,2 x 1,8	115447.36	96309.39	ОЗР3-1
409	Выборгский	Пироговская наб., д. 5, установка № 1	Лайтпостер	1,2 x 1,8	115158.92	96514.55	ОЗР3-1
410	Выборгский	Пироговская наб., д. 5, установка № 2	Лайтпостер	1,2 x 1,8	115138.1	96565.4	ОЗР3-1
411	Выборгский	Пироговская наб., д. 5, установка № 3	Лайтпостер	1,2 x 1,8	115110.66	96601.18	ОЗР3-1
412	Выборгский	Пироговская наб., д. 5, Б. Сампсониевский пр.	Лайтпостер	1,2 x 1,8	115193.58	96483.42	ОЗР3-1
413	Выборгский	Пироговская наб., д. 5, Финляндский пр.	Лайтпостер	1,2 x 1,8	115080.43	96693.33	ОЗР3-1
414	Выборгский	Пироговская наб., д. 7	Лайтпостер	1,2 x 1,8	115045.6	96802.1	ОЗР3-2
415	Выборгский	Пироговская наб., д. 15	Ситиборд	3,6 x 2,6	114939.87	97364	ОЗР3-2
416	Выборгский	Пироговская наб., д. 17, корп. 4	Ситиборд	3,6 x 2,6	114929.27	97480.9	ОЗР3-2
417	Выборгский	Пироговская наб., д. 21, ул. Фокина	Ситиборд	3,6 x 2,6	114915.44	97629.19	ОЗР3-2
418	Выборгский	Пироговская наб., д. 27, напротив	Лайтпостер	1,2 x 1,8	114918.54	97788.39	ОЗР3-2
419	Выборгский	Пироговская наб., Б. Сампсониевский пр.	Лайтпостер	1,2 x 1,8	115192.52	96469.8	ОЗР3-1
420	Выборгский	Политехническая ул., д. 1, корп. 5, напротив	Биллборд	6,0 x 3,0	115722.95	100462.49	30Л
421	Выборгский	Политехническая ул., д. 6, Новороссийская ул.	Суперсайт	15,0 x 5,0	116061.38	100741.41	3Р3
422	Выборгский	Политехническая ул., д. 14	Биллборд	6,0 x 3,0	116297.15	100956.55	-
423	Выборгский	Политехническая ул., д. 15а, напротив, пл. Мужества	Лайтпостер	1,2 x 1,8	116370.81	101124.19	33
424	Выборгский	Политехническая ул., д. 20, установка № 1	ТАС	1,8 x 1,8	116444.88	101491.43	-
425	Выборгский	Политехническая ул., д. 20, установка № 2	ТАС	1,8 x 1,8	116443.69	101485.63	-
426	Выборгский	Политехническая ул., д. 28, установка № 1	ЛПОГТ	1,2 x 1,8	116673.9	102381.02	3Р3

1	2	3	4	5	6	7	8
427	Выборгский	Политехническая ул., д. 28, установка № 2	ЛПОГТ	1,2 x 1,8	116677.52	102338.55	ЗРЗ
428	Выборгский	Политехническая ул., д. 28	Тумба	1,4 x 3,0	116679.47	102328.98	ЗРЗ
429	Выборгский	Политехническая ул., д. 28, ул. Курчатова	Билборд	6,0 x 3,0	116677.8	102282.9	ЗРЗ
430	Выборгский	Политехническая ул., Новороссийская ул., д. 50	Билборд	6,0 x 3,0	116159.04	100810.11	-
431	Выборгский	Политехническая ул., пр. Тореза, д. 9, установка № 1	Билборд	6,0 x 3,0	116458.83	101539.54	-
432	Выборгский	Политехническая ул., пр. Тореза, д. 9, установка № 2	Билборд	6,0 x 3,0	116431.97	101409.69	-
433	Выборгский	Политехническая ул., пр. Тореза, д. 9	ЛПОГТ	1,2 x 1,8	116436.64	101426.01	-
434	Выборгский	Политехническая ул., пр. Тореза, д. 9, установка № 1	ТАС	1,8 x 1,8	116464.54	101581.98	-
435	Выборгский	Политехническая ул., пр. Тореза, д. 9, установка № 2	ТАС	1,8 x 1,8	116463.93	101577.62	-
436	Выборгский	Полостровский пр., д. 70, Новолитовская ул.	Билборд	6,0 x 3,0	116298.88	99611.71	-
437	Выборгский	Полостровский пр., д. 76, Кантемировская ул.	ЛПОГТ	1,2 x 1,8	116071.54	99862.54	-
438	Выборгский	Полостровский пр., ул. Харченко	Билборд	6,0 x 3,0	115487.33	100285.77	-
439	Выборгский	ул. Прокофьева, д. 4	ЛПОГТ	1,2 x 1,8	113684.68	108569.31	-
440	Выборгский	ул. Прокофьева, д. 5	ЛПОГТ	1,2 x 1,8	113981.4	108392.96	-
441	Выборгский	пр. Просвещения, д. 9	Билборд	6,0 x 3,0	114048.13	107569.19	-
442	Выборгский	пр. Просвещения, д. 14, корп. 4	Билборд	6,0 x 3,0	113213.56	107950.36	-
443	Выборгский	пр. Просвещения, д. 19, установка № 1	Билборд	6,0 x 3,0	114550.75	107348.64	-
444	Выборгский	пр. Просвещения, д. 19, установка № 2	Билборд	6,0 x 3,0	114570.05	107372.57	-
445	Выборгский	пр. Просвещения, д. 19, установка № 1	ЛПОГТ	1,2 x 1,8	114590.06	107331.61	-
446	Выборгский	пр. Просвещения, д. 19, установка № 2	ЛПОГТ	1,2 x 1,8	114609.9	107323.57	-
447	Выборгский	пр. Просвещения, д. 19, установка № 3	ЛПОГТ	1,2 x 1,8	114621.67	107318.67	-
448	Выборгский	пр. Просвещения, д. 19, пр. Энгельса	Тумба	1,4 x 3,0	114668.87	107292.98	-
449	Выборгский	пр. Просвещения, д. 20, ул. Композиторов	Билборд	6,0 x 3,0	113630.87	107778.79	-
450	Выборгский	пр. Просвещения, д. 21	Билборд	6,0 x 3,0	114846.55	107241.24	-
451	Выборгский	пр. Просвещения, д. 21, пр. Энгельса, установка № 1	ТАС	1,8 x 1,8	114750.98	107250.01	-
452	Выборгский	пр. Просвещения, д. 21, пр. Энгельса, установка № 2	ТАС	1,8 x 1,8	114753.53	107250.9	-
453	Выборгский	пр. Просвещения, д. 21, пр. Энгельса, установка № 3	ТАС	1,8 x 1,8	114762.96	107268.72	-
454	Выборгский	пр. Просвещения, д. 21, пр. Энгельса, установка № 4	ТАС	1,8 x 1,8	114764.77	107268.03	-
455	Выборгский	пр. Просвещения, д. 21, пр. Энгельса, установка № 5	ТАС	1,8 x 1,8	114778.77	107262.69	-
456	Выборгский	пр. Просвещения, д. 21, пр. Энгельса, установка № 6	ТАС	1,8 x 1,8	114780.52	107261.89	-
457	Выборгский	пр. Просвещения, д. 24, ул. Симонова	Билборд	6,0 x 3,0	113989.04	107634.38	-
458	Выборгский	пр. Просвещения, д. 28	Билборд	6,0 x 3,0	114128.79	107577.9	-
459	Выборгский	пр. Просвещения, д. 30, корп. 1	Билборд	6,0 x 3,0	114314.2	107503.88	-
460	Выборгский	пр. Просвещения, д. 31	Билборд	6,0 x 3,0	115146.28	107120.91	-
461	Выборгский	пр. Просвещения, д. 31	ЛПОГТ	1,2 x 1,8	115134.74	107122.48	-
462	Выборгский	пр. Просвещения, д. 32, корп. 1	Билборд	6,0 x 3,0	114592.46	107395.27	-
463	Выборгский	пр. Просвещения, д. 32, корп. 1, установка № 1	ТАС	1,8 x 1,8	114604.85	107393.42	-
464	Выборгский	пр. Просвещения, д. 32, корп. 1, установка № 2	ТАС	1,8 x 1,8	114602.99	107394.16	-
465	Выборгский	пр. Просвещения, д. 32, корп. 1, установка № 3	ТАС	1,8 x 1,8	114525.15	107439.92	-
466	Выборгский	пр. Просвещения, д. 32, корп. 1, установка № 4	ТАС	1,8 x 1,8	114523.38	107440.85	-
467	Выборгский	пр. Просвещения, д. 32, корп. 1, ул. Хошимина	Билборд	6,0 x 3,0	114488.56	107409.48	-
468	Выборгский	пр. Просвещения, д. 32, корп. 3, напротив, установка № 1	ТАС	1,8 x 1,8	114372.36	107437.72	-
469	Выборгский	пр. Просвещения, д. 32, корп. 3, напротив, установка № 2	ТАС	1,8 x 1,8	114374.22	107436.97	-
470	Выборгский	пр. Просвещения, д. 32, ул. Есенина	Билборд	6,0 x 3,0	115028.38	107212.95	-
471	Выборгский	пр. Просвещения, д. 33, ул. Ивана Фомина	Билборд	6,0 x 3,0	115376.81	107021.1	-
472	Выборгский	пр. Просвещения, д. 34, установка № 1	ЛПОГТ	1,2 x 1,8	114652.78	107370.66	-
473	Выборгский	пр. Просвещения, д. 34, установка № 2	ЛПОГТ	1,2 x 1,8	114635.49	107377.04	-
474	Выборгский	пр. Просвещения, д. 34, установка № 1	ТАС	1,8 x 1,8	114658.29	107387.07	-
475	Выборгский	пр. Просвещения, д. 34, установка № 2	ТАС	1,8 x 1,8	114656.43	107387.81	-
476	Выборгский	пр. Просвещения, д. 34, пр. Энгельса	Билборд	6,0 x 3,0	114683.21	107327.63	-
477	Выборгский	пр. Просвещения, д. 35, пр. Художников	Билборд	6,0 x 3,0	115753.38	106870.74	-
478	Выборгский	пр. Просвещения, д. 35, ул. Ивана Фомина	Билборд	6,0 x 3,0	115512.27	106969.02	-

1	2	3	4	5	6	7	8
479	Выборгский	пр. Просвещения, д. 35, ул. Ивана Фомина	ЛПОГТ	1,2 x 1,8	115444.13	106999.66	-
480	Выборгский	пр. Просвещения, д. 36, пр. Энгельса	Биллборд	6,0 x 3,0	114811.89	107301.2	-
481	Выборгский	пр. Просвещения, д. 37	Биллборд	6,0 x 3,0	115910.89	106811.96	-
482	Выборгский	пр. Просвещения, д. 37	Лайтпостер	1,2 x 1,8	115861.8	106833.59	-
483	Выборгский	пр. Просвещения, д. 37, пр. Художников	ЛПОГТ	1,2 x 1,8	115833.95	106842.45	-
484	Выборгский	пр. Просвещения, д. 37, пр. Художников, установка № 1	ТАС	1,8 x 1,8	115851.88	106823.01	-
485	Выборгский	пр. Просвещения, д. 37, пр. Художников, установка № 2	ТАС	1,8 x 1,8	115853.74	106822.27	-
486	Выборгский	пр. Просвещения, д. 40, ул. Ивана Фомина	Биллборд	6,0 x 3,0	115285.59	107112.02	-
487	Выборгский	пр. Просвещения, д. 41, ул. Кустодиева	ТАС	1,8 x 1,8	116148.87	106692.09	-
488	Выборгский	пр. Просвещения, д. 45, ул. Руднева	Биллборд	6,0 x 3,0	116486.61	106575.3	-
489	Выборгский	пр. Просвещения, д. 45, ул. Руднева	ЛПОГТ	1,2 x 1,8	116516.41	106569.61	-
490	Выборгский	пр. Просвещения, д. 45, ул. Руднева, установка № 1	ТАС	1,8 x 1,8	116500.57	106572.55	-
491	Выборгский	пр. Просвещения, д. 45, ул. Руднева, установка № 2	ТАС	1,8 x 1,8	116502.42	106571.8	-
492	Выборгский	пр. Просвещения, д. 47	Биллборд	6,0 x 3,0	116759.3	106475.06	-
493	Выборгский	пр. Просвещения, д. 48, пр. Художников	Биллборд	6,0 x 3,0	115742.08	106935.69	-
494	Выборгский	пр. Просвещения, д. 48, пр. Художников	ЛПОГТ	1,2 x 1,8	115745.95	106926.45	-
495	Выборгский	пр. Просвещения, д. 48, пр. Художников, установка № 1	ТАС	1,8 x 1,8	115797.64	106932.68	-
496	Выборгский	пр. Просвещения, д. 48, пр. Художников, установка № 2	ТАС	1,8 x 1,8	115795.94	106933.39	-
497	Выборгский	пр. Просвещения, д. 49, пр. Культуры, установка № 1	ТАС	1,8 x 1,8	116855.65	106405.01	-
498	Выборгский	пр. Просвещения, д. 49, пр. Культуры, установка № 2	ТАС	1,8 x 1,8	116857.5	106404.26	-
499	Выборгский	пр. Просвещения, д. 54, ул. Кустодиева	Биллборд	6,0 x 3,0	116090.15	106787.86	-
500	Выборгский	пр. Просвещения, д. 54, ул. Кустодиева, установка № 1	ТАС	1,8 x 1,8	116175.13	106758.88	-
501	Выборгский	пр. Просвещения, д. 54, ул. Кустодиева, установка № 2	ТАС	1,8 x 1,8	116173.14	106759.65	-
502	Выборгский	пр. Просвещения, д. 60, ул. Руднева	Биллборд	6,0 x 3,0	116362.19	106682.18	-
503	Выборгский	пр. Просвещения, д. 62, ул. Руднева	Биллборд	6,0 x 3,0	116516.34	106623.16	-
504	Выборгский	пр. Просвещения, д. 63, ул. Руднева	Биллборд	6,0 x 3,0	116437.63	106597.7	-
505	Выборгский	пр. Просвещения, д. 66, пр. Культуры	Биллборд	6,0 x 3,0	116771.18	106515.91	-
506	Выборгский	пр. Просвещения, Выборгское шоссе, д. 21	Биллборд	6,0 x 3,0	113199.24	107914.23	-
507	Выборгский	пр. Просвещения, ул. Есенина, д. 30	Биллборд	6,0 x 3,0	115070.38	107145.55	-
508	Выборгский	пр. Просвещения, ул. Композиторов, д. 18	Биллборд	6,0 x 3,0	113533.34	107781.29	-
509	Выборгский	пр. Просвещения, ул. Композиторов, д. 19	Биллборд	6,0 x 3,0	113598.98	107751.83	-
510	Выборгский	пр. Просвещения, ул. Композиторов, д. 19	ЛПОГТ	1,2 x 1,8	113618.66	107746.12	-
511	Выборгский	пр. Просвещения, ул. Композиторов, д. 20, корп. 1	Биллборд	6,0 x 3,0	113553.14	107808.89	-
512	Выборгский	пр. Просвещения, пр. Культуры, д. 20, установка № 1	ЛПОГТ	1,2 x 1,8	116873.21	106477.12	-
513	Выборгский	пр. Просвещения, пр. Культуры, д. 20, установка № 2	ЛПОГТ	1,2 x 1,8	116863.19	106481.55	-
514	Выборгский	пр. Просвещения, ул. Хошимина, д. 18	Биллборд	6,0 x 3,0	114458.71	107397.55	-
515	Выборгский	Рашетова ул., д. 3, напротив пр. Энгельса	Ситиборд	3,6 x 2,6	113992.76	103765.01	-
516	Выборгский	Рашетова ул., д. 3, пр. Энгельса	Биллборд	6,0 x 3,0	113980.52	103744.42	-
517	Выборгский	ул. Руднева, пр. Просвещения, д. 62, установка № 1	ТАС	1,8 x 1,8	116515.81	106650.16	-
518	Выборгский	ул. Руднева, пр. Просвещения, д. 62, установка № 2	ТАС	1,8 x 1,8	116516.55	106652.02	-
519	Выборгский	Б. Сампсониевский пр., д. 1, Пироговская наб.	Лайтпостер	1,2 x 1,8	115230.73	96457.34	ОЗРЗ-1
520	Выборгский	Б. Сампсониевский пр., д. 2, Пироговская наб.	Тумба	1,4 x 3,0	115217.06	96485.72	ОЗРЗ-1
521	Выборгский	Б. Сампсониевский пр., д. 7	Тумба	1,4 x 3,0	115370.72	96991.89	ОЗРЗ-2
522	Выборгский	Б. Сампсониевский пр., д. 14	Тумба	1,4 x 3,0	115336.3	96829.11	ОЗРЗ-2
523	Выборгский	Б. Сампсониевский пр., д. 18, литера В, Боткинская ул.	Биллборд	6,0 x 3,0	115384.45	96914.37	ОЗРЗ-2
524	Выборгский	Б. Сампсониевский пр., д. 42, ул. Смолячкова	Тумба	1,4 x 3,0	115087.83	98165.01	ОЗРЗ-2
525	Выборгский	Б. Сампсониевский пр., д. 45, Крапивный пер., установка № 1	ТАС	1,8 x 1,8	115133.08	98062.87	ОЗРЗ-2
526	Выборгский	Б. Сампсониевский пр., д. 45, Крапивный пер., установка № 2	ТАС	1,8 x 1,8	115132.56	98064.8	ОЗРЗ-2
527	Выборгский	Б. Сампсониевский пр., д. 47, ул. Смолячкова	Ситиборд	3,6 x 2,6	115120.2	98118.33	ОЗРЗ-2
528	Выборгский	Б. Сампсониевский пр., д. 63, Гельсингфорская ул.	ЛПОГТ	1,2 x 1,8	115029.45	98561.99	ОЗРЗ-2
529	Выборгский	Б. Сампсониевский пр., д. 66, литера Н	ТАС	1,8 x 1,8	114922.46	98966.43	ОЗРЗ-2
530	Выборгский	Б. Сампсониевский пр., д. 66, литера Г, установка № 1	ТАС	1,8 x 1,8	114927.19	98939.9	ОЗРЗ-2

1	2	3	4	5	6	7	8
531	Выборгский	Б. Сампсониевский пр., д. 66, литера Т, установка № 2	ТАС	1,8 x 1,8	114927.59	98937.94	ОЗР3-2
532	Выборгский	Б. Сампсониевский пр., д. 66, ул. Александра Матросова	ЛШОГТ	1,2 x 1,8	114897.08	99100.59	ОЗР3-2
533	Выборгский	Б. Сампсониевский пр., д. 68, литера П	ТАС	1,8 x 1,8	114878.73	99182.29	-
534	Выборгский	Б. Сампсониевский пр., д. 68, ул. Александра Матросова	ТАС	1,8 x 1,8	114879.58	99177.05	-
535	Выборгский	Б. Сампсониевский пр., д. 70, установка № 1	ТАС	1,8 x 1,8	114846.14	99338.38	3Р3
536	Выборгский	Б. Сампсониевский пр., д. 70, установка № 2	ТАС	1,8 x 1,8	114846.55	99336.4	3Р3
537	Выборгский	Б. Сампсониевский пр., д. 70, установка № 3	ТАС	1,8 x 1,8	114850.18	99319.24	3Р3
538	Выборгский	Б. Сампсониевский пр., д. 70, установка № 4	ТАС	1,8 x 1,8	114850.58	99317.28	3Р3
539	Выборгский	Б. Сампсониевский пр., д. 70, установка № 5	ТАС	1,8 x 1,8	114858.85	99276.31	3Р3
540	Выборгский	Б. Сампсониевский пр., д. 70, установка № 6	ТАС	1,8 x 1,8	114859.25	99274.35	3Р3
541	Выборгский	Б. Сампсониевский пр., д. 70	Тумба	1,4 x 3,0	114856.24	99292.34	3Р3
542	Выборгский	Б. Сампсониевский пр., д. 72, установка № 1	ТАС	1,8 x 1,8	114827.43	99422.09	-
543	Выборгский	Б. Сампсониевский пр., д. 72, установка № 2	ТАС	1,8 x 1,8	114827.83	99420.13	-
544	Выборгский	Б. Сампсониевский пр., д. 72, установка № 3	ТАС	1,8 x 1,8	114835.14	99388.16	-
545	Выборгский	Б. Сампсониевский пр., д. 72, установка № 4	ТАС	1,8 x 1,8	114835.54	99386.2	-
546	Выборгский	Б. Сампсониевский пр., д. 73, напротив, установка № 1	ТАС	1,8 x 1,8	114759.96	99742.95	-
547	Выборгский	Б. Сампсониевский пр., д. 73, напротив, установка № 2	ТАС	1,8 x 1,8	114760.35	99740.99	-
548	Выборгский	Б. Сампсониевский пр., д. 74, установка № 1	ТАС	1,8 x 1,8	114801.29	99556.97	-
549	Выборгский	Б. Сампсониевский пр., д. 74, установка № 2	ТАС	1,8 x 1,8	114801.7	99555.01	-
550	Выборгский	Б. Сампсониевский пр., д. 75	ЛШОГТ	1,2 x 1,8	114775.73	99780.97	-
551	Выборгский	Б. Сампсониевский пр., д. 76, установка № 1	ТАС	1,8 x 1,8	114793.63	99590.65	-
552	Выборгский	Б. Сампсониевский пр., д. 76, установка № 2	ТАС	1,8 x 1,8	114794.04	99588.69	-
553	Выборгский	Б. Сампсониевский пр., д. 76, Кантемировская ул.	Билборд	6,0 x 3,0	114775.9	99653.87	-
554	Выборгский	Б. Сампсониевский пр., д. 77, 1-й Муринский пр	ЛШОГТ	1,2 x 1,8	114715.98	100071.72	-
555	Выборгский	Б. Сампсониевский пр., д. 79, 1-й Муринский пр.	Тумба	1,4 x 3,0	114697.17	100155.47	-
556	Выборгский	Б. Сампсониевский пр., д. 80	Тумба	1,4 x 3,0	114758.34	99758.35	-
557	Выборгский	Б. Сампсониевский пр., д. 82, напротив, установка № 1	ТАС	1,8 x 1,8	114766.81	99825.38	-
558	Выборгский	Б. Сампсониевский пр., д. 82, напротив, установка № 2	ТАС	1,8 x 1,8	114766.42	99827.34	-
559	Выборгский	Б. Сампсониевский пр., д. 86, напротив, установка № 1	ТАС	1,8 x 1,8	114758.1	99868.95	-
560	Выборгский	Б. Сампсониевский пр., д. 86, напротив, установка № 2	ТАС	1,8 x 1,8	114757.71	99870.91	-
561	Выборгский	Б. Сампсониевский пр., д. 88	Билборд	6,0 x 3,0	114711.42	99980.2	-
562	Выборгский	Б. Сампсониевский пр., д. 92, установка № 1	ТАС	1,8 x 1,8	114696.57	100051.76	-
563	Выборгский	Б. Сампсониевский пр., д. 92, установка № 2	ТАС	1,8 x 1,8	114696.98	100049.81	-
564	Выборгский	Б. Сампсониевский пр., д. 92, установка № 3	ТАС	1,8 x 1,8	114704.11	100016.46	-
565	Выборгский	Б. Сампсониевский пр., д. 92, установка № 4	ТАС	1,8 x 1,8	114704.47	100014.48	-
566	Выборгский	Б. Сампсониевский пр., д. 92, 1-й Муринский пр	ЛШОГТ	1,2 x 1,8	114687.53	100103.44	-
567	Выборгский	Б. Сампсониевский пр., д. 92, 1-й Муринский пр	ТАС	1,8 x 1,8	114688.22	100090.56	-
568	Выборгский	Б. Сампсониевский пр., д. 99	ЛШОГТ	1,2 x 1,8	114565.09	100802.32	3Р3
569	Выборгский	Б. Сампсониевский пр., д. 99, установка № 1	ТАС	1,8 x 1,8	114574.76	100774.99	3Р3
570	Выборгский	Б. Сампсониевский пр., д. 99, установка № 2	ТАС	1,8 x 1,8	114574.35	100776.95	3Р3
571	Выборгский	Б. Сампсониевский пр., д. 102	ЛШОГТ	1,2 x 1,8	114553.16	100749.36	3Р3
572	Выборгский	Б. Сампсониевский пр., д. 102, установка № 1	ТАС	1,8 x 1,8	114544.84	100742.99	3Р3
573	Выборгский	Б. Сампсониевский пр., д. 102, установка № 2	ТАС	1,8 x 1,8	114545.25	100741.03	3Р3
574	Выборгский	Б. Сампсониевский пр., д. 104	Билборд	6,0 x 3,0	114542.21	100763.41	3Р3
575	Выборгский	Б. Сампсониевский пр., д. 106, Сердобольская ул., установка № 1	ТАС	1,8 x 1,8	114532.57	100826.05	3Р3
576	Выборгский	Б. Сампсониевский пр., д. 106, Сердобольская ул., установка № 2	ТАС	1,8 x 1,8	114534.41	100825.37	3Р3
577	Выборгский	Б. Сампсониевский пр., д. 106, Сердобольская ул., установка № 3	ТАС	1,8 x 1,8	114543.54	100792.97	3Р3
578	Выборгский	Б. Сампсониевский пр., д. 106, Сердобольская ул., установка № 4	ТАС	1,8 x 1,8	114543.95	100791.01	3Р3

1	2	3	4	5	6	7	8
579	Выборгский	Б. Сампсониевский пр., д. 106, Сердобольская ул.	Тумба	1,4 x 3,0	114522.64	100825.89	3P3
580	Выборгский	Б. Сампсониевский пр., д. 108	Лайтпостер	1,2 x 1,8	114505.62	100989.31	3P3
581	Выборгский	Б. Сампсониевский пр., ул. Александра Матросова, д. 12	Билборд	6,0 x 3,0	114910.65	99167.44	-
582	Выборгский	Б. Сампсониевский пр., ул. Александра Матросова, д. 12	ЛПОГТ	1,2 x 1,8	114895.01	99210.28	33
583	Выборгский	Б. Сампсониевский пр., ул. Александра Матросова, д. 12	ТАС	1,8 x 1,8	114896.88	99200.41	33
584	Выборгский	Б. Сампсониевский пр., Институтский пер., напротив	Билборд	6,0 x 3,0	114595.27	100540.93	-
585	Выборгский	Б. Сампсониевский пр., Кантемировская ул., д. 11	Билборд	6,0 x 3,0	114806.34	99664.68	-
586	Выборгский	Б. Сампсониевский пр., Крапивный пер., д. 2	Билборд	6,0 x 3,0	115113.7	98045.52	03P3-2
587	Выборгский	Б. Сампсониевский пр., Новосильцевский пер	Ситиборд	3,6 x 2,6	114510.44	101075.44	3P3
588	Выборгский	Светлановская пл., 2-й Муринский пр., д. 1	Билборд	6,0 x 3,0	114408.18	101765.69	-
589	Выборгский	Светлановская пл., Светлановский пр.	Билборд	6,0 x 3,0	114389.1	101836.38	-
590	Выборгский	Светлановская пл., пр. Энгельса, д. 22	Билборд	6,0 x 3,0	114300.73	101739.97	-
591	Выборгский	Светлановская пл., пр. Энгельса, д. 22, установка № 1	ЛПОГТ	1,2 x 1,8	114275.87	101735.3	-
592	Выборгский	Светлановская пл., пр. Энгельса, д. 22, установка № 2	ЛПОГТ	1,2 x 1,8	114284.36	101736.92	-
593	Выборгский	Светлановская пл., пр. Энгельса, д. 23	Тумба	1,4 x 3,0	114427.51	101799.38	-
594	Выборгский	Светлановская пл., пр. Энгельса, д. 28, корп. 2, установка № 1	ЛПОГТ	1,2 x 1,8	114284.49	101851.56	-
595	Выборгский	Светлановская пл., пр. Энгельса, д. 28, корп. 2, установка № 2	ЛПОГТ	1,2 x 1,8	114267.34	101848.56	-
596	Выборгский	Светлановская пл., выезд на пр. Испытателей	Т-образный билборд	(6,0 x 3,0) x 2	114226.99	101798.17	-
597	Выборгский	Светлановская пл., выезд с пр. Испытателей	Билборд	6,0 x 3,0	114220.92	101768.11	-
598	Выборгский	Светлановская пл., трамвайная остановка, установка № 1	ЛПОГТ	1,2 x 1,8	114306.65	101767.77	-
599	Выборгский	Светлановская пл., трамвайная остановка, установка № 2	ЛПОГТ	1,2 x 1,8	114272.24	101772.69	-
600	Выборгский	Светлановская пл., трамвайная остановка, установка № 1	ТАС	1,8 x 1,8	114312.95	101784.16	-
601	Выборгский	Светлановская пл., трамвайная остановка, установка № 2	ТАС	1,8 x 1,8	114310.34	101783.82	-
602	Выборгский	Светлановская пл., трамвайная остановка, установка № 3	ТАС	1,8 x 1,8	114280.91	101776.65	-
603	Выборгский	Светлановская пл., трамвайная остановка, установка № 4	ТАС	1,8 x 1,8	114278.15	101776.34	-
604	Выборгский	Светлановский пр., д. 3, установка № 1	ЛПОГТ	1,2 x 1,8	114622.02	101989.4	-
605	Выборгский	Светлановский пр., д. 3, установка № 2	ЛПОГТ	1,2 x 1,8	114629.86	101995.78	-
606	Выборгский	Светлановский пр., д. 3, установка № 3	ЛПОГТ	1,2 x 1,8	114663.19	102027.7	-
607	Выборгский	Светлановский пр., д. 3, литера К	Лайтпостер	1,2 x 1,8	114678.57	102040.65	-
608	Выборгский	Светлановский пр., д. 3, напротив	ЛПОГТ	1,2 x 1,8	114613.55	102030.85	-
609	Выборгский	Светлановский пр., д. 7	Лайтпостер	1,2 x 1,8	114796.08	102128.85	3P3
610	Выборгский	Светлановский пр., д. 9, напротив	Лайтпостер	1,2 x 1,8	114820.15	102178.75	-
611	Выборгский	Светлановский пр., д. 11, литера Б	Лайтпостер	1,2 x 1,8	114926.28	102226.42	3P3
612	Выборгский	Светлановский пр., д. 19, напротив	Лайтпостер	1,2 x 1,8	114923.15	102256.35	-
613	Выборгский	Светлановский пр., д. 21, ул. Орбели	Билборд	6,0 x 3,0	115006.99	102287.42	3P3
614	Выборгский	Светлановский пр., д. 25, ул. Орбели	ЛПОГТ	1,2 x 1,8	115070.92	102330.04	-
615	Выборгский	Светлановский пр., д. 29	Лайтпостер	1,2 x 1,8	115163.98	102402.63	-
616	Выборгский	Светлановский пр., д. 35	Лайтпостер	1,2 x 1,8	115255.34	102473.95	-
617	Выборгский	Светлановский пр., д. 39	Билборд	6,0 x 3,0	115386.46	102564.2	-
618	Выборгский	Светлановский пр., д. 39, пр. Горька	Тумба	1,4 x 3,0	115431.26	102580.6	-
619	Выборгский	Светлановский пр., д. 47, напротив, ул. Жака Дюкло	ЛПОГТ	1,2 x 1,8	115742.31	102887.05	-
620	Выборгский	Светлановский пр., д. 47, ул. Жака Дюкло	Билборд	6,0 x 3,0	115734.29	102852.61	-
621	Выборгский	Светлановский пр., ул. Вернадского	ЛПОГТ	1,2 x 1,8	116036.15	103124.99	-
622	Выборгский	Светлановский пр., ул. Жака Дюкло, установка № 1	ЛПОГТ	1,2 x 1,8	115820.25	102925.72	-
623	Выборгский	Светлановский пр., ул. Жака Дюкло, установка № 2	ЛПОГТ	1,2 x 1,8	115825.35	102929.28	-
624	Выборгский	Светлановский пр., ул. Жака Дюкло, Ольгинский пруд	Билборд	6,0 x 3,0	115843.16	102941.65	-
625	Выборгский	Светлановский пр., ул. Жака Дюкло, Ольгинский пруд, установка № 1	ТАС	1,8 x 1,8	115822.37	102918.95	-
626	Выборгский	Светлановский пр., ул. Жака Дюкло, Ольгинский пруд, установка № 2	ТАС	1,8 x 1,8	115823.92	102920.21	-
627	Выборгский	Светлановский пр., ул. Орбели, установка № 1	ЛПОГТ	1,2 x 1,8	115008.8	102322.71	-

1	2	3	4	5	6	7	8
628	Выборгский	Светлановский пр., ул. Орбели, установка № 2	ЛПОГТ	1,2 x 1,8	114996,45	102313,3	-
629	Выборгский	Светлановский пр., Светлановская пл.	ЛПОГТ	1,2 x 1,8	114450,5	101869,19	-
630	Выборгский	Светлановский пр., Тихорецкий пр.	ЛПОГТ	1,2 x 1,8	116478,89	103487,42	33
631	Выборгский	Светлановский пр., пр. Тореза, д. 43	ЛПОГТ	1,2 x 1,8	115474,54	102642,82	-
632	Выборгский	Светлановский пр., пр. Тореза, д. 43, установка № 1	ТАС	1,8 x 1,8	115468,83	102637,38	-
633	Выборгский	Светлановский пр., пр. Тореза, д. 43, установка № 2	ТАС	1,8 x 1,8	115470,39	102638,64	-
634	Выборгский	Светлановский пр., пр. Тореза, д. 43, корп. 2	Биллборд	6,0 x 3,0	115517,6	102673,45	-
635	Выборгский	Светлановский пр., пр. Тореза, д. 64	Биллборд	6,0 x 3,0	115394	102621,22	-
636	Выборгский	Светлановский пр., пр. Тореза, д. 64	ЛПОГТ	1,2 x 1,8	115381,14	102611,24	-
637	Выборгский	Светлановский пр., пр. Энгельса, д. 27, литера X	Биллборд	6,0 x 3,0	114510,7	101946,67	-
638	Выборгский	Северный пр., д. 1, ул. Есенина	Биллборд	6,0 x 3,0	114398,56	104811,11	-
639	Выборгский	Северный пр., д. 5, корп. 3	Биллборд	6,0 x 3,0	114607,51	104831,57	-
640	Выборгский	Северный пр., д. 6, ул. Есенина, установка № 1	Биллборд	6,0 x 3,0	114408,76	104855,72	-
641	Выборгский	Северный пр., д. 6, ул. Есенина, установка № 2	Биллборд	6,0 x 3,0	114253,48	104838,32	-
642	Выборгский	Северный пр., д. 7	Биллборд	6,0 x 3,0	114825,28	104852,98	-
643	Выборгский	Северный пр., д. 8, ул. Есенина	Биллборд	6,0 x 3,0	114463,81	104856,61	-
644	Выборгский	Северный пр., д. 12	Биллборд	6,0 x 3,0	114813,39	104893,26	-
645	Выборгский	Северный пр., д. 12	ЛПОГТ	1,2 x 1,8	114731,17	104880,57	-
646	Выборгский	Северный пр., д. 20, корп. 2	Биллборд	6,0 x 3,0	115302,18	104941,15	-
647	Выборгский	Северный пр., д. 20, корп. 2, напротив пр. Художников	Биллборд	6,0 x 3,0	115357,12	104908,33	-
648	Выборгский	Северный пр., д. 24, корп. 1	Биллборд	6,0 x 3,0	115544,55	104967,89	-
649	Выборгский	Северный пр., д. 24, напротив	Биллборд	6,0 x 3,0	115644,28	104937,83	-
650	Выборгский	Северный пр., д. 26	Биллборд	6,0 x 3,0	115742,94	104987,98	-
651	Выборгский	Северный пр., д. 28, напротив	Биллборд	6,0 x 3,0	115893,45	104966,53	-
652	Выборгский	Северный пр., д. 28, ул. Сантьяго-де-Куба	Биллборд	6,0 x 3,0	115877,24	105003,81	-
653	Выборгский	Северный пр., д. 32, напротив парк Сосновка	Биллборд	6,0 x 3,0	116162,35	104990,92	-
654	Выборгский	Северный пр., ул. Есенина, д. 1	Биллборд	6,0 x 3,0	114453,58	104804,32	-
655	Выборгский	Северный пр., ул. Есенина, д. 1	ЛПОГТ	1,2 x 1,8	114478,25	104820,23	-
656	Выборгский	Северный пр., пр. Культуры, д. 2, литера А	Биллборд	6,0 x 3,0	116100,39	105022,88	-
657	Выборгский	Северный пр., пр. Тореза, д. 95	Биллборд	6,0 x 3,0	114020,18	104772,64	-
658	Выборгский	Северный пр., пр. Тореза, д. 95	Тумба	1,4 x 3,0	113967,17	104765	-
659	Выборгский	Северный пр., пр. Художников, напротив	Биллборд	6,0 x 3,0	115248,21	104898,22	-
660	Выборгский	Сердобольская ул., д. 1, Б. Сампсониевский пр.	ЛПОГТ	1,2 x 1,8	114455,77	100829,63	3Р3
661	Выборгский	Сердобольская ул., Б. Сампсониевский пр., д. 106	ЛПОГТ	1,2 x 1,8	114507,19	100822,88	3Р3
662	Выборгский	Сердобольская ул., Студенческая ул., д. 15	Ситиборд	3,6 x 2,6	114324,42	100728,64	33
663	Выборгский	ул. Сикейроса, д. 2	Биллборд	6,0 x 3,0	114115,07	105293,67	-
664	Выборгский	ул. Сикейроса, д. 3, корп. 1	Биллборд	6,0 x 3,0	114117,15	105271,44	-
665	Выборгский	ул. Сикейроса, д. 7, ул. Есенина	Биллборд	6,0 x 3,0	114322,18	105293,08	-
666	Выборгский	ул. Сикейроса, д. 8	ЛПОГТ	1,2 x 1,8	114347,24	105316,78	-
667	Выборгский	ул. Сикейроса, д. 21, пр. Художников	Биллборд	6,0 x 3,0	115170,29	105380,27	-
668	Выборгский	ул. Симонова, д. 1, пр. Просвещения	ЛПОГТ	1,2 x 1,8	114032,47	107646,48	-
669	Выборгский	Скобелевский пр., д. 2, пр. Энгельса	Лайткостер	1,2 x 1,8	113978,3	103471,67	-
670	Выборгский	Скобелевский пр., д. 17	ЛПОГТ	1,2 x 1,8	113694	103426,87	33
671	Выборгский	Скобелевский пр., д. 17	Ситиборд	3,6 x 2,6	113673,21	103425,24	33
672	Выборгский	ул. Смолячкова, д. 21	ЛПОГТ	1,2 x 1,8	115441,62	98235,76	ОЗР3-2
673	Выборгский	Студенческая ул., д. 10, напротив Земледельческая ул.	Биллборд	6,0 x 3,0	114420,35	100282,12	-
674	Выборгский	Суздальский пр., д. 29	Т-образный биллборд	(6,0 x 3,0) x 2	114928,15	108253,6	-
675	Выборгский	Суздальский пр., д. 49, пр. Культуры	Т-образный биллборд	(6,0 x 3,0) x 2	117165,55	107349,87	-
676	Выборгский	Суздальский пр., ул. Жени Егоровой, д. 12, корп. 1, напротив	Суперсайт	12,0 x 5,0	113672,53	108738,43	-
677	Выборгский	Суздальский пр., ул. Композиторов, д. 32	Биллборд	6,0 x 3,0	113959,99	108621,98	-

1	2	3	4	5	6	7	8
678	Выборгский	Суздальский пр., Придорожная аллея, д. 2	Биллборд	6,0 x 3,0	115167.28	108122.51	-
679	Выборгский	Суздальский пр., Придорожная аллея, д. 2	T-образный биллборд	(6,0 x 3,0) x 2	115219.02	108127.46	-
680	Выборгский	Суздальский пр., ул. Симонова, д. 16	Биллборд	6,0 x 3,0	114284.38	108492.69	-
681	Выборгский	Суздальский пр., пр. Художников	Биллборд	6,0 x 3,0	116102.96	107739.36	-
682	Выборгский	Тихорецкий пр., д. 8, установка № 1	TAC	1,8 x 1,8	116604.24	102865.49	-
683	Выборгский	Тихорецкий пр., д. 8, установка № 2	TAC	1,8 x 1,8	116602.26	102865.19	-
684	Выборгский	Тихорецкий пр., д. 8, Ящумов пер.	Биллборд	6,0 x 3,0	116609.96	102828.38	-
685	Выборгский	Тихорецкий пр., д. 10	ЛПОГТ	1,2 x 1,8	116608.36	102893.08	-
686	Выборгский	Тихорецкий пр., д. 21, напротив	Биллборд	6,0 x 3,0	116491.03	103825.92	-
687	Выборгский	Тихорецкий пр., д. 21, напротив, Светлановский пр.	Биллборд	6,0 x 3,0	116515.19	103587.42	33
688	Выборгский	Тихорецкий пр., д. 26, Зелёная ул.	ЛПОГТ	1,2 x 1,8	116545.9	103399.23	33
689	Выборгский	Тихорецкий пр., Северный пр., парк Сосновка	T-образный биллборд	(6,0 x 3,0) x 2	116374.16	104971.92	-
690	Выборгский	пр. Тореза, д. 2, пл. Мужества	ЛПОГТ	1,2 x 1,8	116321.59	101404.8	33
691	Выборгский	пр. Тореза, д. 8	Лайтпостер	1,2 x 1,8	116288.25	101458.08	33
692	Выборгский	пр. Тореза, д. 8, пл. Мужества	Биллборд	6,0 x 3,0	116303.09	101412	33
693	Выборгский	пр. Тореза, д. 9	Лайтпостер	1,2 x 1,8	116292.96	101494.67	33
694	Выборгский	пр. Тореза, д. 9, установка № 1	ЛПОГТ	1,2 x 1,8	116312.75	101461.67	33
695	Выборгский	пр. Тореза, д. 9, установка № 2	ЛПОГТ	1,2 x 1,8	116304.14	101475.26	33
696	Выборгский	пр. Тореза, д. 9, установка № 1	TAC	1,8 x 1,8	116308.49	101470.1	33
697	Выборгский	пр. Тореза, д. 9, установка № 2	TAC	1,8 x 1,8	116307.41	101471.78	33
698	Выборгский	пр. Тореза, д. 9, пл. Мужества, установка № 1	ЛПОГТ	1,2 x 1,8	116345.66	101410.72	33
699	Выборгский	пр. Тореза, д. 9, пл. Мужества, установка № 2	ЛПОГТ	1,2 x 1,8	116338.59	101424.53	33
700	Выборгский	пр. Тореза, д. 9, пл. Мужества, установка № 1	TAC	1,8 x 1,8	116357.88	101395.93	33
701	Выборгский	пр. Тореза, д. 9, пл. Мужества, установка № 2	TAC	1,8 x 1,8	116356.79	101397.61	33
702	Выборгский	пр. Тореза, д. 13, литера С	Лайтпостер	1,2 x 1,8	116257.43	101548.3	-
703	Выборгский	пр. Тореза, д. 20	Лайтпостер	1,2 x 1,8	116239.85	101532	33
704	Выборгский	пр. Тореза, д. 21	Лайтпостер	1,2 x 1,8	116146.56	101716.32	-
705	Выборгский	пр. Тореза, д. 21, установка № 1	ЛПОГТ	1,2 x 1,8	116134.63	101735.69	-
706	Выборгский	пр. Тореза, д. 21, установка № 2	ЛПОГТ	1,2 x 1,8	116124.82	101754.45	-
707	Выборгский	пр. Тореза, д. 23	Лайтпостер	1,2 x 1,8	116086.5	101809.9	-
708	Выборгский	пр. Тореза, д. 24	ЛПОГТ	1,2 x 1,8	116144.92	101673.21	-
709	Выборгский	пр. Тореза, д. 25, Болотная ул., напротив	Лайтпостер	1,2 x 1,8	116029.59	101896.53	-
710	Выборгский	пр. Тореза, д. 28	Лайтпостер	1,2 x 1,8	116112.57	101727.86	-
711	Выборгский	пр. Тореза, д. 29	Лайтпостер	1,2 x 1,8	115992.67	101958.74	-
712	Выборгский	пр. Тореза, д. 30	Лайтпостер	1,2 x 1,8	116073.6	101789.46	-
713	Выборгский	пр. Тореза, д. 31	Лайтпостер	1,2 x 1,8	115948.27	102026.67	-
714	Выборгский	пр. Тореза, д. 32	Биллборд	6,0 x 3,0	115957.63	101964.29	-
715	Выборгский	пр. Тореза, д. 32	Лайтпостер	1,2 x 1,8	115927.12	102015.92	-
716	Выборгский	пр. Тореза, д. 32, Болотная ул.	Лайтпостер	1,2 x 1,8	116031.41	101854.25	-
717	Выборгский	пр. Тореза, д. 33, Институтский пр., установка № 1	ЛПОГТ	1,2 x 1,8	115847.31	102185.07	-
718	Выборгский	пр. Тореза, д. 33, Институтский пр., установка № 2	ЛПОГТ	1,2 x 1,8	115841.17	102191.99	-
719	Выборгский	пр. Тореза, д. 33, Институтский пр.	T-образный биллборд	(6,0 x 3,0) x 2	115827.75	102213.77	-
720	Выборгский	пр. Тореза, д. 33, ул. Курчатова	ЛПОГТ	1,2 x 1,8	115833.59	102198.79	-
721	Выборгский	пр. Тореза, д. 36	ЛПОГТ	1,2 x 1,8	115885.65	102080.94	-
722	Выборгский	пр. Тореза, д. 36, Институтский пр.	ЛПОГТ	1,2 x 1,8	115862.07	102113.08	-
723	Выборгский	пр. Тореза, д. 36, Институтский пр.	Тумба	1,4 x 3,0	115852.74	102114.71	-
724	Выборгский	пр. Тореза, д. 37	Биллборд	6,0 x 3,0	115651.26	102401.2	-
725	Выборгский	пр. Тореза, д. 38, Институтский пр.	Биллборд	6,0 x 3,0	115800.13	102180.01	-
726	Выборгский	пр. Тореза, д. 39, установка № 1	ЛПОГТ	1,2 x 1,8	115499.06	102564.71	-

1	2	3	4	5	6	7	8
727	Выборгский	пр. Тореза, д. 39, установка № 2	ЛПОГТ	1,2 x 1,8	115490.71	102574.01	-
728	Выборгский	пр. Тореза, д. 42, корп. 1	Биллборд	6,0 x 3,0	115670.42	102333.89	-
729	Выборгский	пр. Тореза, д. 43, Светлановский пр.	Лайтпостер	1,2 x 1,8	115461.02	102611.61	-
730	Выборгский	пр. Тореза, д. 43, Светлановский пр.	ЛПОГТ	1,2 x 1,8	115463.38	102634.27	-
731	Выборгский	пр. Тореза, д. 46	Биллборд	6,0 x 3,0	115496.82	102520.01	-
732	Выборгский	пр. Тореза, д. 64, Светлановский пр.	Лайтпостер	1,2 x 1,8	115394.38	102637.05	-
733	Выборгский	пр. Тореза, д. 65	Лайтпостер	1,2 x 1,8	115313.87	102748.97	-
734	Выборгский	пр. Тореза, д. 68, Манчестерская ул.	ЛПОГТ	1,2 x 1,8	115229.19	102839.51	-
735	Выборгский	пр. Тореза, д. 68, Манчестерская ул.	T-образный биллборд	(6,0 x 3,0) x 2	115213.05	102859.52	-
736	Выборгский	пр. Тореза, д. 71, корп. 1	ЛПОГТ	1,2 x 1,8	114443.98	103873.56	-
737	Выборгский	пр. Тореза, д. 72	Лайтпостер	1,2 x 1,8	115074.31	103047.68	-
738	Выборгский	пр. Тореза, д. 72, напротив	Лайтпостер	1,2 x 1,8	115112.5	103036.45	-
739	Выборгский	пр. Тореза, д. 72, напротив, Манчестерская ул.	ЛПОГТ	1,2 x 1,8	115191.65	102938.71	-
740	Выборгский	пр. Тореза, д. 74	Лайтпостер	1,2 x 1,8	115008.39	103130.03	-
741	Выборгский	пр. Тореза, д. 74, напротив	Лайтпостер	1,2 x 1,8	115024.29	103146.73	-
742	Выборгский	пр. Тореза, д. 82, установка № 1	ЛПОГТ	1,2 x 1,8	114901.68	103258.34	-
743	Выборгский	пр. Тореза, д. 82, установка № 2	ЛПОГТ	1,2 x 1,8	114906.63	103252.1	-
744	Выборгский	пр. Тореза, д. 82, напротив	ЛПОГТ	1,2 x 1,8	114908.31	103294.57	-
745	Выборгский	пр. Тореза, д. 85, напротив, установка № 1	ЛПОГТ	1,2 x 1,8	114193.7	104221.47	-
746	Выборгский	пр. Тореза, д. 85, напротив, установка № 2	ЛПОГТ	1,2 x 1,8	114197.26	104214.59	-
747	Выборгский	пр. Тореза, д. 87, ул. Есенина	Биллборд	6,0 x 3,0	114200.57	104262.62	-
748	Выборгский	пр. Тореза, д. 93, литера Е, напротив	Биллборд	6,0 x 3,0	114033.28	104498.86	-
749	Выборгский	пр. Тореза, д. 95, Северный пр.	Биллборд	6,0 x 3,0	113933.89	104746.18	-
750	Выборгский	пр. Тореза, д. 102	Лайтпостер	1,2 x 1,8	114581.1	103663.59	-
751	Выборгский	пр. Тореза, д. 102, напротив	Лайтпостер	1,2 x 1,8	114606.54	103673.7	-
752	Выборгский	пр. Тореза, д. 104, установка № 1	ЛПОГТ	1,2 x 1,8	114510.13	103749.93	-
753	Выборгский	пр. Тореза, д. 104, установка № 2	ЛПОГТ	1,2 x 1,8	114516.17	103742.35	-
754	Выборгский	пр. Тореза, д. 106	Биллборд	6,0 x 3,0	114475.41	103791.55	-
755	Выборгский	пр. Тореза, д. 112	Биллборд	6,0 x 3,0	114308.5	104023.68	-
756	Выборгский	пр. Тореза, д. 118, литера Б, ул. Есенина, напротив	Биллборд	6,0 x 3,0	114167.38	104260.85	-
757	Выборгский	пр. Тореза, Рашетова ул.	Суперсайт	12,0 x 5,0	114414.64	103858.81	-
758	Выборгский	пр. Тореза, Светлановский пр., д. 39	ЛПОГТ	1,2 x 1,8	115455.66	102565.83	-
759	Выборгский	пр. Тореза, пр. Энгельса	Биллборд	6,0 x 3,0	113912.93	104701.3	-
760	Выборгский	Удельный пр., д. 2а, литера Б	Ситиборд	3,6 x 2,6	113602.56	103303.66	33
761	Выборгский	Удельный пр., д. 2а, литера Е, Елецкая ул.	Лайтпостер	1,2 x 1,8	113616.81	103274.73	33
762	Выборгский	Удельный пр., д. 22, литера Б, напротив	ЛПОГТ	1,2 x 1,8	113524.04	103809.3	-
763	Выборгский	Удельный пр., д. 25, Скобелевский пр.	Лайтпостер	1,2 x 1,8	113603.98	103391.78	33
764	Выборгский	Удельный пр., Елецкая ул., д. 15а	Ситиборд	3,6 x 2,6	113650.03	103244.61	33
765	Выборгский	Удельный пр., Елецкая ул., д. 15а	Тумба	1,4 x 3,0	113638.54	103273.18	33
766	Выборгский	ул. Федора Абрамова, д. 4, напротив	Биллборд	6,0 x 3,0	114784.52	109079.66	-
767	Выборгский	Финляндский пр., д. 1, установка № 1	Лайтпостер	1,2 x 1,8	115249.86	96778.5	ОЗРЗ-2
768	Выборгский	Финляндский пр., д. 1, установка № 2	Лайтпостер	1,2 x 1,8	115150.97	96779.4	ОЗРЗ-2
769	Выборгский	Финляндский пр., д. 1	ЛПОГТ	1,2 x 1,8	115135.9	96778.37	ОЗРЗ-2
770	Выборгский	Финляндский пр., д. 1, Б Сампсониевский пр.	Лайтпостер	1,2 x 1,8	115302.18	96779.92	ОЗРЗ-2
771	Выборгский	Финляндский пр., Широковская наб., д. 5	Тумба	1,4 x 3,0	115058.29	96742.94	ОЗРЗ-1
772	Выборгский	ул. Хошимина, д. 5, корп. 1	Биллборд	6,0 x 3,0	113735.55	107154.13	-
773	Выборгский	ул. Хошимина, д. 11, корп. 1	Биллборд	6,0 x 3,0	114097.39	107261.72	-
774	Выборгский	ул. Хошимина, д. 13, корп. 1	Биллборд	6,0 x 3,0	114343.8	107305.81	-
775	Выборгский	ул. Хошимина, д. 18	Биллборд	6,0 x 3,0	114421.52	107357.12	-
776	Выборгский	ул. Хошимина, пр. Просвещения, д. 15, установка № 1	ТАС	1,8 x 1,8	114346.68	107363.74	-
777	Выборгский	ул. Хошимина, пр. Просвещения, д. 15, установка № 2	ТАС	1,8 x 1,8	114344.76	107363.17	-

1	2	3	4	5	6	7	8
778	Выборгский	ул. Хошимина, пр. Просвещения, д. 19, установка № 1	ЛПОГТ	1,2 x 1,8	114393.99	107321.3	-
779	Выборгский	ул. Хошимина, пр. Просвещения, д. 19, установка № 2	ЛПОГТ	1,2 x 1,8	114420.17	107329.32	-
780	Выборгский	ул. Хошимина, пр. Просвещения, д. 19, установка № 3	ЛПОГТ	1,2 x 1,8	114443.23	107336.28	-
781	Выборгский	ул. Хошимина, пр. Просвещения, д. 19, установка № 4	ЛПОГТ	1,2 x 1,8	114454.34	107339.2	-
782	Выборгский	ул. Хошимина, пр. Просвещения, д. 19, установка № 5	ЛПОГТ	1,2 x 1,8	114489.14	107349.99	-
783	Выборгский	пр. Художников, д. 1	ЛПОГТ	1,2 x 1,8	115262.46	105012.61	-
784	Выборгский	пр. Художников, д. 2, корп. 1, Северный пр.	Биллборд	6,0 x 3,0	115242.68	105042.08	-
785	Выборгский	пр. Художников, д. 2, Северный пр.	Биллборд	6,0 x 3,0	115226.9	105006.37	-
786	Выборгский	пр. Художников, д. 4, корп. 1	Биллборд	6,0 x 3,0	115204.07	105230.85	-
787	Выборгский	пр. Художников, д. 9, ул. Сикейроса	Биллборд	6,0 x 3,0	115238.23	105383.63	-
788	Выборгский	пр. Художников, д. 11, установка № 1	ТАС	1,8 x 1,8	115252.66	105462.35	-
789	Выборгский	пр. Художников, д. 11, установка № 2	ТАС	1,8 x 1,8	115254.44	105461.93	-
790	Выборгский	пр. Художников, д. 14, пр. Луначарского	ЛПОГТ	1,2 x 1,8	115359.27	105838.42	-
791	Выборгский	пр. Художников, д. 15, пр. Луначарского	Биллборд	6,0 x 3,0	115377.87	105775.71	-
792	Выборгский	пр. Художников, д. 16	Биллборд	6,0 x 3,0	115429.95	106002.32	-
793	Выборгский	пр. Художников, д. 16, пр. Луначарского	Ситиборд	3,6 x 2,6	115393.27	105931.34	-
794	Выборгский	пр. Художников, д. 17	Биллборд	6,0 x 3,0	115462.25	105992.36	-
795	Выборгский	пр. Художников, д. 22, корп. 1, установка № 1	ТАС	1,8 x 1,8	115570.61	106383.71	-
796	Выборгский	пр. Художников, д. 22, корп. 1, установка № 2	ТАС	1,8 x 1,8	115569.87	106381.85	-
797	Выборгский	пр. Художников, д. 23, Поэтический бульв.	Биллборд	6,0 x 3,0	115552.22	106191.02	-
798	Выборгский	пр. Художников, д. 26, корп. 2	Биллборд	6,0 x 3,0	115730.39	106760.26	-
799	Выборгский	пр. Художников, д. 26, пр. Просвещения	ЛПОГТ	1,2 x 1,8	115752.65	106816.05	-
800	Выборгский	пр. Художников, д. 30, Сиреневый бульв.	ЛПОГТ	1,2 x 1,8	115942.46	107290.44	-
801	Выборгский	пр. Художников, д. 32	Биллборд	6,0 x 3,0	115928.4	107257.8	-
802	Выборгский	пр. Художников, д. 34, корп. 4	Биллборд	6,0 x 3,0	115768.73	106749.61	-
803	Выборгский	пр. Художников, д. 41	Биллборд	6,0 x 3,0	115961.71	107237.39	-
804	Выборгский	пр. Художников, д. 43, Сиреневый бульв.	Биллборд	6,0 x 3,0	116030.68	107405.84	-
805	Выборгский	пр. Художников, пр. Просвещения, д. 50	Биллборд	6,0 x 3,0	115833.2	106903.95	-
806	Выборгский	пр. Художников, пр. Просвещения, д. 50	ЛПОГТ	1,2 x 1,8	115837.6	106921.27	-
807	Выборгский	пр. Энгельса, д. 2, Ланское шоссе	Лайпостер	1,2 x 1,8	114456.9	101190.5	3Р3
808	Выборгский	пр. Энгельса, д. 6	ЛПОГТ	1,2 x 1,8	114419.73	101380.95	3Р3
809	Выборгский	пр. Энгельса, д. 7, установка № 1	ТАС	1,8 x 1,8	114470.59	101264.83	3Р3
810	Выборгский	пр. Энгельса, д. 7, установка № 2	ТАС	1,8 x 1,8	114470.18	101266.79	3Р3
811	Выборгский	пр. Энгельса, д. 7, установка № 3	ТАС	1,8 x 1,8	114465.75	101288.96	3Р3
812	Выборгский	пр. Энгельса, д. 7, установка № 4	ТАС	1,8 x 1,8	114464.95	101292.48	3Р3
813	Выборгский	пр. Энгельса, д. 7, установка № 5	ТАС	1,8 x 1,8	114462.09	101306.27	3Р3
814	Выборгский	пр. Энгельса, д. 7, установка № 6	ТАС	1,8 x 1,8	114461.67	101308.22	3Р3
815	Выборгский	пр. Энгельса, д. 7, Новороссийская ул.	Тумба	1,4 x 3,0	114483.67	101228.28	3Р3
816	Выборгский	пр. Энгельса, д. 8	ЛПОГТ	1,2 x 1,8	114407.25	101439.38	3Р3
817	Выборгский	пр. Энгельса, д. 8	ТАС	1,8 x 1,8	114412.81	101402.48	3Р3
818	Выборгский	пр. Энгельса, д. 8, пр. Пархоменко	ТАС	1,8 x 1,8	114411.31	101410.33	3Р3
819	Выборгский	пр. Энгельса, д. 10	ЛПОГТ	1,2 x 1,8	114404.35	101454.56	3Р3
820	Выборгский	пр. Энгельса, д. 11	ЛПОГТ	1,2 x 1,8	114453.9	101346.63	3Р3
821	Выборгский	пр. Энгельса, д. 11, установка № 1	ТАС	1,8 x 1,8	114455.55	101336.13	3Р3
822	Выборгский	пр. Энгельса, д. 11, установка № 2	ТАС	1,8 x 1,8	114455.13	101338.09	3Р3
823	Выборгский	пр. Энгельса, д. 11а, пр. Пархоменко, установка № 1	ТАС	1,8 x 1,8	114444.2	101396.64	3Р3
824	Выборгский	пр. Энгельса, д. 11а, пр. Пархоменко, установка № 2	ТАС	1,8 x 1,8	114443.79	101398.6	3Р3
825	Выборгский	пр. Энгельса, д. 12, Перфильева ул., установка № 1	ТАС	1,8 x 1,8	114397.07	101477.22	-
826	Выборгский	пр. Энгельса, д. 12, Перфильева ул., установка № 2	ТАС	1,8 x 1,8	114397.42	101475.42	-
827	Выборгский	пр. Энгельса, д. 13, установка № 1	ТАС	1,8 x 1,8	114433.08	101453.49	-
828	Выборгский	пр. Энгельса, д. 13, установка № 2	ТАС	1,8 x 1,8	114418	101505.78	-
829	Выборгский	пр. Энгельса, д. 13, пр. Пархоменко	ТАС	1,8 x 1,8	114441.72	101430.98	-

1	2	3	4	5	6	7	8
830	Выборгский	пр. Энгельса, д. 15	Биллборд	6,0 x 3,0	114411.89	101560.38	-
831	Выборгский	пр. Энгельса, д. 16	Биллборд	6,0 x 3,0	114378.71	101565.27	-
832	Выборгский	пр. Энгельса, д. 22, Светлановская пл.	Биллборд	6,0 x 3,0	114343.51	101722.41	-
833	Выборгский	пр. Энгельса, д. 22, Светлановская пл., установка № 1	ТАС	1,8 x 1,8	114328.51	101731.92	-
834	Выборгский	пр. Энгельса, д. 22, Светлановская пл., установка № 2	ТАС	1,8 x 1,8	114329.56	101730.21	-
835	Выборгский	пр. Энгельса, д. 23, Светлановский пр.	Тумба	1,4 x 3,0	114418.12	101844.16	-
836	Выборгский	пр. Энгельса, д. 25, корп. 3	ЛПОГТ	1,2 x 1,8	114319.72	102026.14	-
837	Выборгский	пр. Энгельса, д. 25, Светлановская пл.	Лайтпостер	1,2 x 1,8	114353.99	101864.92	-
838	Выборгский	пр. Энгельса, д. 27, литера АВ	Лайтпостер	1,2 x 1,8	114339.74	101910.73	-
839	Выборгский	пр. Энгельса, д. 27, литера Т	Биллборд	6,0 x 3,0	114325.74	102002.73	-
840	Выборгский	пр. Энгельса, д. 27, литера Т	ЛПОГТ	1,2 x 1,8	114321.39	102016.68	-
841	Выборгский	пр. Энгельса, д. 27, литера Т	ТАС	1,8 x 1,8	114324.31	102011.28	-
842	Выборгский	пр. Энгельса, д. 27, литера Ц	Суперсайт	12,0 x 5,0	114303.65	102118.53	-
843	Выборгский	пр. Энгельса, д. 27, литера Ц	Тумба	1,4 x 3,0	114307.73	102080.59	-
844	Выборгский	пр. Энгельса, д. 27, напротив	ЛПОГТ	1,2 x 1,8	114300.2	101975.5	-
845	Выборгский	пр. Энгельса, д. 28	Лайтпостер	1,2 x 1,8	114309.11	101904.55	-
846	Выборгский	пр. Энгельса, д. 28, корп. 3, напротив, установка № 1	ТАС	1,8 x 1,8	114333.73	101965.39	-
847	Выборгский	пр. Энгельса, д. 28, корп. 3, напротив, установка № 2	ТАС	1,8 x 1,8	114333.31	101967.34	-
848	Выборгский	пр. Энгельса, д. 28, корп. 3, напротив, установка № 3	ТАС	1,8 x 1,8	114334.15	101980.58	-
849	Выборгский	пр. Энгельса, д. 28, корп. 3, напротив, установка № 4	ТАС	1,8 x 1,8	114333.37	101984.67	-
850	Выборгский	пр. Энгельса, д. 35	Биллборд	6,0 x 3,0	114202.06	102592.87	-
851	Выборгский	пр. Энгельса, д. 35	ЛПОГТ	1,2 x 1,8	114195.93	102617.93	-
852	Выборгский	пр. Энгельса, д. 37, установка № 1	ТАС	1,8 x 1,8	114185.79	102668.27	-
853	Выборгский	пр. Энгельса, д. 37, установка № 2	ТАС	1,8 x 1,8	114180.02	102694.77	-
854	Выборгский	пр. Энгельса, д. 38	Биллборд	6,0 x 3,0	114195.95	102464.28	-
855	Выборгский	пр. Энгельса, д. 38	ТАС	1,8 x 1,8	114201.2	102451.27	-
856	Выборгский	пр. Энгельса, д. 40, установка № 1	ТАС	1,8 x 1,8	114184.87	102525.48	-
857	Выборгский	пр. Энгельса, д. 40, установка № 2	ТАС	1,8 x 1,8	114187.53	102518.56	-
858	Выборгский	пр. Энгельса, д. 40, Эмануиловская ул., установка № 1	ТАС	1,8 x 1,8	114181.07	102551.14	-
859	Выборгский	пр. Энгельса, д. 40, Эмануиловская ул., установка № 2	ТАС	1,8 x 1,8	114181.6	102548.6	-
860	Выборгский	пр. Энгельса, д. 42	ЛПОГТ	1,2 x 1,8	114170.01	102606.33	-
861	Выборгский	пр. Энгельса, д. 42, установка № 1	ТАС	1,8 x 1,8	114167.56	102612.22	-
862	Выборгский	пр. Энгельса, д. 42, установка № 2	ТАС	1,8 x 1,8	114167.95	102610.26	-
863	Выборгский	пр. Энгельса, д. 44	ТАС	1,8 x 1,8	114152.99	102671.76	-
864	Выборгский	пр. Энгельса, д. 46, установка № 1	ТАС	1,8 x 1,8	114138.93	102745.29	-
865	Выборгский	пр. Энгельса, д. 46, установка № 2	ТАС	1,8 x 1,8	114139.32	102743.33	-
866	Выборгский	пр. Энгельса, д. 46, установка № 3	ТАС	1,8 x 1,8	114143.46	102721.16	-
867	Выборгский	пр. Энгельса, д. 46, установка № 4	ТАС	1,8 x 1,8	114143.85	102719.2	-
868	Выборгский	пр. Энгельса, д. 47	ЛПОГТ	1,2 x 1,8	114131.64	102935.1	-
869	Выборгский	пр. Энгельса, д. 50	Биллборд	6,0 x 3,0	114116.05	102852.02	-
870	Выборгский	пр. Энгельса, д. 50, Ломовская ул., установка № 1	ТАС	1,8 x 1,8	114123.17	102823.01	-
871	Выборгский	пр. Энгельса, д. 50, Ломовская ул., установка № 2	ТАС	1,8 x 1,8	114123.7	102820.7	-
872	Выборгский	пр. Энгельса, д. 52	ЛПОГТ	1,2 x 1,8	114102.56	102933.1	-
873	Выборгский	пр. Энгельса, д. 52, литера А, установка № 1	ТАС	1,8 x 1,8	114099.87	102939.98	-
874	Выборгский	пр. Энгельса, д. 52, литера А, установка № 2	ТАС	1,8 x 1,8	114100.23	102938.01	-
875	Выборгский	пр. Энгельса, д. 52, литера Б, установка № 1	ТАС	1,8 x 1,8	114095.07	102963.96	-
876	Выборгский	пр. Энгельса, д. 52, литера Б, установка № 2	ТАС	1,8 x 1,8	114095.61	102959.59	-
877	Выборгский	пр. Энгельса, д. 54	Тумба	1,4 x 3,0	114088.19	102994.86	-
878	Выборгский	пр. Энгельса, д. 55	ЛПОГТ	1,2 x 1,8	114071.25	103228.45	-
879	Выборгский	пр. Энгельса, д. 58, установка № 1	ТАС	1,8 x 1,8	114059.92	103125.09	-
880	Выборгский	пр. Энгельса, д. 58, установка № 2	ТАС	1,8 x 1,8	114060.33	103123.13	-
881	Выборгский	пр. Энгельса, д. 58, Калитинская ул., установка № 1	ТАС	1,8 x 1,8	114058.32	103138.28	-

1	2	3	4	5	6	7	8
882	Выборгский	пр. Энгельса, д. 58, Калыгинская ул., установка № 2	ТАС	1,8 x 1,8	114058.9	103135.97	-
883	Выборгский	пр. Энгельса, д. 62, установка № 1	ТАС	1,8 x 1,8	114045.05	103204.05	-
884	Выборгский	пр. Энгельса, д. 62, установка № 2	ТАС	1,8 x 1,8	114043.23	103201.97	-
885	Выборгский	пр. Энгельса, д. 63, корп. 1	Билборд	6,0 x 3,0	114027.13	103448.59	-
886	Выборгский	пр. Энгельса, д. 63, корп. 1, установка № 1	ТАС	1,8 x 1,8	114024.72	103462.47	-
887	Выборгский	пр. Энгельса, д. 63, корп. 1, установка № 2	ТАС	1,8 x 1,8	114022.78	103470.52	-
888	Выборгский	пр. Энгельса, д. 63, корп. 1, установка № 3	ТАС	1,8 x 1,8	114014.61	103502.98	-
889	Выборгский	пр. Энгельса, д. 63, корп. 1, установка № 4	ТАС	1,8 x 1,8	114013.89	103506.41	-
890	Выборгский	пр. Энгельса, д. 65	Билборд	6,0 x 3,0	113999.61	103583.94	-
891	Выборгский	пр. Энгельса, д. 66, Елецкая ул.	Тумба	1,4 x 3,0	114007.89	103383.54	-
892	Выборгский	пр. Энгельса, д. 66, Енотавская ул., напротив, установка № 1	ТАС	1,8 x 1,8	114011.69	103345.4	-
893	Выборгский	пр. Энгельса, д. 66, Енотавская ул., напротив, установка № 2	ТАС	1,8 x 1,8	114010.22	103343.36	-
894	Выборгский	пр. Энгельса, д. 68, установка № 1	ЛПОГТ	1,2 x 1,8	113999.05	103433.92	-
895	Выборгский	пр. Энгельса, д. 68, установка № 2	ЛПОГТ	1,2 x 1,8	114000.23	103429.25	-
896	Выборгский	пр. Энгельса, д. 69, Рашетова ул.	ЛПОГТ	1,2 x 1,8	113969.61	103718.55	-
897	Выборгский	пр. Энгельса, д. 70, Скобелевский пр.	Ситиборд	3,6 x 2,6	113978.51	103520.52	-
898	Выборгский	пр. Энгельса, д. 71, Рашетова ул.	ЛПОГТ	1,2 x 1,8	113958.06	103775.37	-
899	Выборгский	пр. Энгельса, д. 71, Рашетова ул., установка № 1	ТАС	1,8 x 1,8	113961.21	103768.26	-
900	Выборгский	пр. Энгельса, д. 71, Рашетова ул., установка № 2	ТАС	1,8 x 1,8	113959.08	103770.9	-
901	Выборгский	пр. Энгельса, д. 73, установка № 1	ТАС	1,8 x 1,8	113914.23	103996.16	-
902	Выборгский	пр. Энгельса, д. 73, установка № 2	ТАС	1,8 x 1,8	113912.62	103998.6	33
903	Выборгский	пр. Энгельса, д. 73, установка № 3	ТАС	1,8 x 1,8	113909.96	104008.28	33
904	Выборгский	пр. Энгельса, д. 73, установка № 4	ТАС	1,8 x 1,8	113909.13	104010.65	33
905	Выборгский	пр. Энгельса, д. 76, корп. 2, установка № 1	ТАС	1,8 x 1,8	113942.29	103709.26	-
906	Выборгский	пр. Энгельса, д. 76, корп. 2, установка № 2	ТАС	1,8 x 1,8	113942.7	103707.3	-
907	Выборгский	пр. Энгельса, д. 76, корп. 2, Забайкальская ул.	Билборд	6,0 x 3,0	113936.39	103726.31	-
908	Выборгский	пр. Энгельса, д. 92	ЛПОГТ	1,2 x 1,8	113864.99	104084.01	33
909	Выборгский	пр. Энгельса, д. 92, установка № 1	ТАС	1,8 x 1,8	113865.11	104067.52	33
910	Выборгский	пр. Энгельса, д. 92, установка № 2	ТАС	1,8 x 1,8	113865.55	104065.44	33
911	Выборгский	пр. Энгельса, д. 96	Билборд	6,0 x 3,0	113831.3	104222.76	-
912	Выборгский	пр. Энгельса, д. 96, установка № 1	ТАС	1,8 x 1,8	113839.93	104207.27	-
913	Выборгский	пр. Энгельса, д. 96, установка № 2	ТАС	1,8 x 1,8	113840.33	104205.31	-
914	Выборгский	пр. Энгельса, д. 97, литера Б	Билборд	6,0 x 3,0	113857.13	104357.15	-
915	Выборгский	пр. Энгельса, д. 100, ул. Сергея Марго	Билборд	6,0 x 3,0	113829.38	104390.87	-
916	Выборгский	пр. Энгельса, д. 107, корп. 2, напротив	Билборд	6,0 x 3,0	113895.62	104926.26	-
917	Выборгский	пр. Энгельса, д. 107, Северный пр.	Билборд	6,0 x 3,0	113934.42	104812.5	-
918	Выборгский	пр. Энгельса, д. 109, напротив	Билборд	6,0 x 3,0	113900.89	105037.31	-
919	Выборгский	пр. Энгельса, д. 111, корп. 1	Билборд	6,0 x 3,0	114066	105448.51	-
920	Выборгский	пр. Энгельса, д. 111, корп. 1	ЛПОГТ	1,2 x 1,8	114077.18	105528.29	-
921	Выборгский	пр. Энгельса, д. 111, корп. 1, установка № 1	ТАС	1,8 x 1,8	114055.63	105415.46	-
922	Выборгский	пр. Энгельса, д. 111, корп. 1, установка № 2	ТАС	1,8 x 1,8	114057.83	105418.9	-
923	Выборгский	пр. Энгельса, д. 111, корп. 1, установка № 3	ТАС	1,8 x 1,8	114122.65	105593.7	-
924	Выборгский	пр. Энгельса, д. 111, корп. 1, установка № 4	ТАС	1,8 x 1,8	114123.84	105594.16	-
925	Выборгский	пр. Энгельса, д. 111, корп. 1	Тумба	1,4 x 3,0	114110.33	105581.4	-
926	Выборгский	пр. Энгельса, д. 111, корп. 1, ул. Сикейроса	Билборд	6,0 x 3,0	114028.26	105343.78	-
927	Выборгский	пр. Энгельса, д. 113, корп. 1, установка № 1	Лайтпостер	1,2 x 1,8	114144.86	105612.16	-
928	Выборгский	пр. Энгельса, д. 113, корп. 1, установка № 2	Лайтпостер	1,2 x 1,8	114165.61	105668.88	-
929	Выборгский	пр. Энгельса, д. 116	Билборд	6,0 x 3,0	113994.6	105392.65	-
930	Выборгский	пр. Энгельса, д. 120, литера А, установка № 1	Лайтпостер	1,2 x 1,8	114049.04	105530.31	-
931	Выборгский	пр. Энгельса, д. 120, литера А, установка № 2	Лайтпостер	1,2 x 1,8	114030.05	105481.48	-
932	Выборгский	пр. Энгельса, д. 120, литера А, установка № 1	ЛПОГТ	1,2 x 1,8	114043.43	105520.37	-
933	Выборгский	пр. Энгельса, д. 120, литера А, установка № 2	ЛПОГТ	1,2 x 1,8	114039.79	105510.55	-

1	2	3	4	5	6	7	8
934	Выборгский	пр. Энгельса, д. 120, литера Б	Биллборд	6,0 x 3,0	114009.57	105445.81	-
935	Выборгский	пр. Энгельса, д. 121, корп. 1, пр. Луначарского	Т-образный биллборд	(6,0 x 3,0) x 2	114398.23	106351.3	-
936	Выборгский	пр. Энгельса, д. 124, корп. 1	Биллборд	6,0 x 3,0	114120.15	105730.17	-
937	Выборгский	пр. Энгельса, д. 128	Биллборд	6,0 x 3,0	114293.2	106201.14	-
938	Выборгский	пр. Энгельса, д. 128	Лайтпостер	1,2 x 1,8	114309.8	106242.24	-
939	Выборгский	пр. Энгельса, д. 128, напротив	Биллборд	6,0 x 3,0	114324.05	106162.27	-
940	Выборгский	пр. Энгельса, д. 131	ТАС	1,8 x 1,8	114589.37	106820.15	-
941	Выборгский	пр. Энгельса, д. 131, корп. 1, установка № 1	ТАС	1,8 x 1,8	114583.47	106804.85	-
942	Выборгский	пр. Энгельса, д. 131, корп. 1, установка № 2	ТАС	1,8 x 1,8	114584.04	106806.78	-
943	Выборгский	пр. Энгельса, д. 132	Биллборд	6,0 x 3,0	114436.41	106585.22	-
944	Выборгский	пр. Энгельса, д. 133, корп. 1	Биллборд	6,0 x 3,0	114595.18	106905.29	-
945	Выборгский	пр. Энгельса, д. 134, корп. 1, ул. Асафьева	Биллборд	6,0 x 3,0	114474.51	106719.74	-
946	Выборгский	пр. Энгельса, д. 138, корп. 1	ЛПОГТ	1,2 x 1,8	114589.95	107077.86	-
947	Выборгский	пр. Энгельса, д. 138, корп. 1	ТАС	1,8 x 1,8	114595.01	107097.58	-
948	Выборгский	пр. Энгельса, д. 138, корп. 2	Лайтпостер	1,2 x 1,8	114600.33	107107.54	-
949	Выборгский	пр. Энгельса, д. 140	Лайтпостер	1,2 x 1,8	114626.07	107168.49	-
950	Выборгский	пр. Энгельса, д. 140, напротив	Биллборд	6,0 x 3,0	114677.25	107123.16	-
951	Выборгский	пр. Энгельса, д. 141, установка № 1	ТАС	1,8 x 1,8	114794.09	107380.37	-
952	Выборгский	пр. Энгельса, д. 141, установка № 2	ТАС	1,8 x 1,8	114781.31	107391.59	-
953	Выборгский	пр. Энгельса, д. 141, установка № 3	ТАС	1,8 x 1,8	114782	107393.47	-
954	Выборгский	пр. Энгельса, д. 141, пр. Просвещения, установка № 1	ТАС	1,8 x 1,8	114767.57	107331.41	-
955	Выборгский	пр. Энгельса, д. 141, пр. Просвещения, установка № 2	ТАС	1,8 x 1,8	114766.68	107334.14	-
956	Выборгский	пр. Энгельса, д. 141, пр. Просвещения	Т-образный биллборд	(6,0 x 3,0) x 2	114767.92	107357.43	-
957	Выборгский	пр. Энгельса, д. 145, корп. 1, установка № 1	ТАС	1,8 x 1,8	114885.48	107629.79	-
958	Выборгский	пр. Энгельса, д. 145, корп. 1, установка № 2	ТАС	1,8 x 1,8	114886.17	107631.67	-
959	Выборгский	пр. Энгельса, д. 151, корп. 1	Суперсайт	12,0 x 5,0	114976.62	107919.14	-
960	Выборгский	пр. Энгельса, д. 157	Биллборд	6,0 x 3,0	115206.07	108538.84	-
961	Выборгский	пр. Энгельса, д. 157, напротив	Биллборд	6,0 x 3,0	115175.81	108530.15	-
962	Выборгский	пр. Энгельса, 2-я Муринский пр.	Лайтпостер	1,2 x 1,8	114363.2	101797.1	-
963	Выборгский	пр. Энгельса, 3-й Верхний пер., д. 16	Биллборд	6,0 x 3,0	115254.75	108648.45	-
964	Выборгский	пр. Энгельса, 6-й Верхний пер., д. 9	Биллборд	6,0 x 3,0	115865.6	110180.13	-
965	Выборгский	пр. Энгельса, 8-й Верхний пер., д. 10	Биллборд	6,0 x 3,0	115965.31	110437.4	-
966	Выборгский	пр. Энгельса, 9-й Верхний пер.	Суперсайт	12,0 x 5,0	116200.75	111001.61	-
967	Выборгский	пр. Энгельса, Выборгское шоссе, д. 2	Биллборд	6,0 x 3,0	113907.1	105130.99	-
968	Выборгский	пр. Энгельса, Выборгское шоссе, д. 2, напротив	Т-образный биллборд	(6,0 x 3,0) x 2	113963.35	105128.88	-
969	Выборгский	пр. Энгельса, Елецкая ул., напротив	ЛПОГТ	1,2 x 1,8	114038.84	103396.68	-
970	Выборгский	пр. Энгельса, Енотаевская ул., д. 4	ЛПОГТ	1,2 x 1,8	114029.87	103268.27	-
971	Выборгский	пр. Энгельса, Енотаевская ул., д. 4, корп. 3	Биллборд	6,0 x 3,0	114029.49	103264.05	-
972	Выборгский	пр. Энгельса, Поклонногорская ул., сад Юнатов	Биллборд	6,0 x 3,0	113873.88	104723.96	-
973	Выборгский	пр. Энгельса, пр. Просвещения, д. 19	Биллборд	6,0 x 3,0	114664.18	107233.86	-
974	Выборгский	пр. Энгельса, пр. Просвещения, д. 19	ЛПОГТ	1,2 x 1,8	114674.17	107243.33	-
975	Выборгский	пр. Энгельса, пр. Просвещения, д. 19, во дворе	Лайтпостер	1,2 x 1,8	114582.51	107193.02	-
976	Выборгский	пр. Энгельса, Светлановский пр.	Биллборд	6,0 x 3,0	114358.87	101830.13	-
977	Выборгский	пр. Энгельса, Северный пр., напротив	Биллборд	6,0 x 3,0	113878.26	104780.43	ЖОЛ
978	Выборгский	пр. Энгельса, ул. Спектриса, д. 1	Биллборд	6,0 x 3,0	113988.35	105226.24	-
979	Выборгский	пр. Энгельса, ул. Шишкина	Суперсайт	12,0 x 5,0	116160.79	111015.81	-
980	Выборгский	пр. Энгельса, сад Юнатов, напротив	Биллборд	6,0 x 3,0	113888.58	104587.94	-
981	Выборгский	пр. Энгельса, чётная сторона, Светлановская пл.	Суперсайт	12,0 x 5,0	114323.97	101795.35	-

Примечание.

Места установки рекламных конструкции определяются прямоугольными координатами X и Y, где: X – ось абсцисс; Y – ось ординат, и в настоящем разделе приведены в системе плоских прямоугольных координат, вычисленных в системе координат, установленной для ведения государственного кадастра недвижимости («Местная система координат г. Ленинграда 1964 г.»).

6.3

КАРТА РАЗМЕЩЕНИЯ РЕКЛАМНЫХ КОНСТРУКЦИЙ
НА ЗЕМЕЛЬНЫХ УЧАСТКАХ НЕЗАВИСИМО ОТ ФОРМ СОБСТВЕННОСТИ

Выборгский район Санкт-Петербурга, часть 1

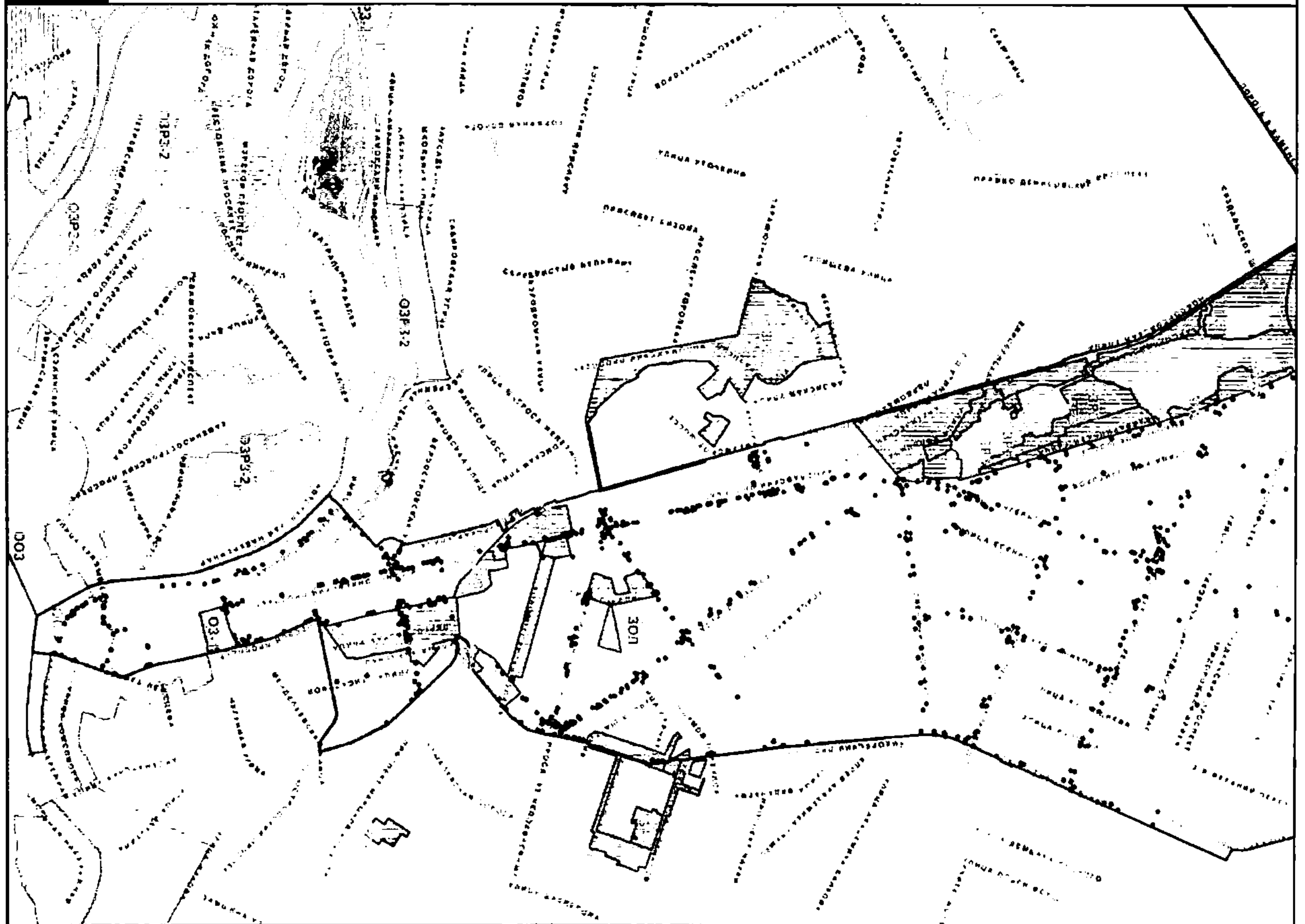

6.3

КАРТА РАЗМЕЩЕНИЯ РЕКЛАМНЫХ КОНСТРУКЦИЙ
НА ЗЕМЕЛЬНЫХ УЧАСТКАХ НЕЗАВИСИМО ОТ ФОРМ СОБСТВЕННОСТИ

Выборгский район Санкт-Петербурга, часть 2

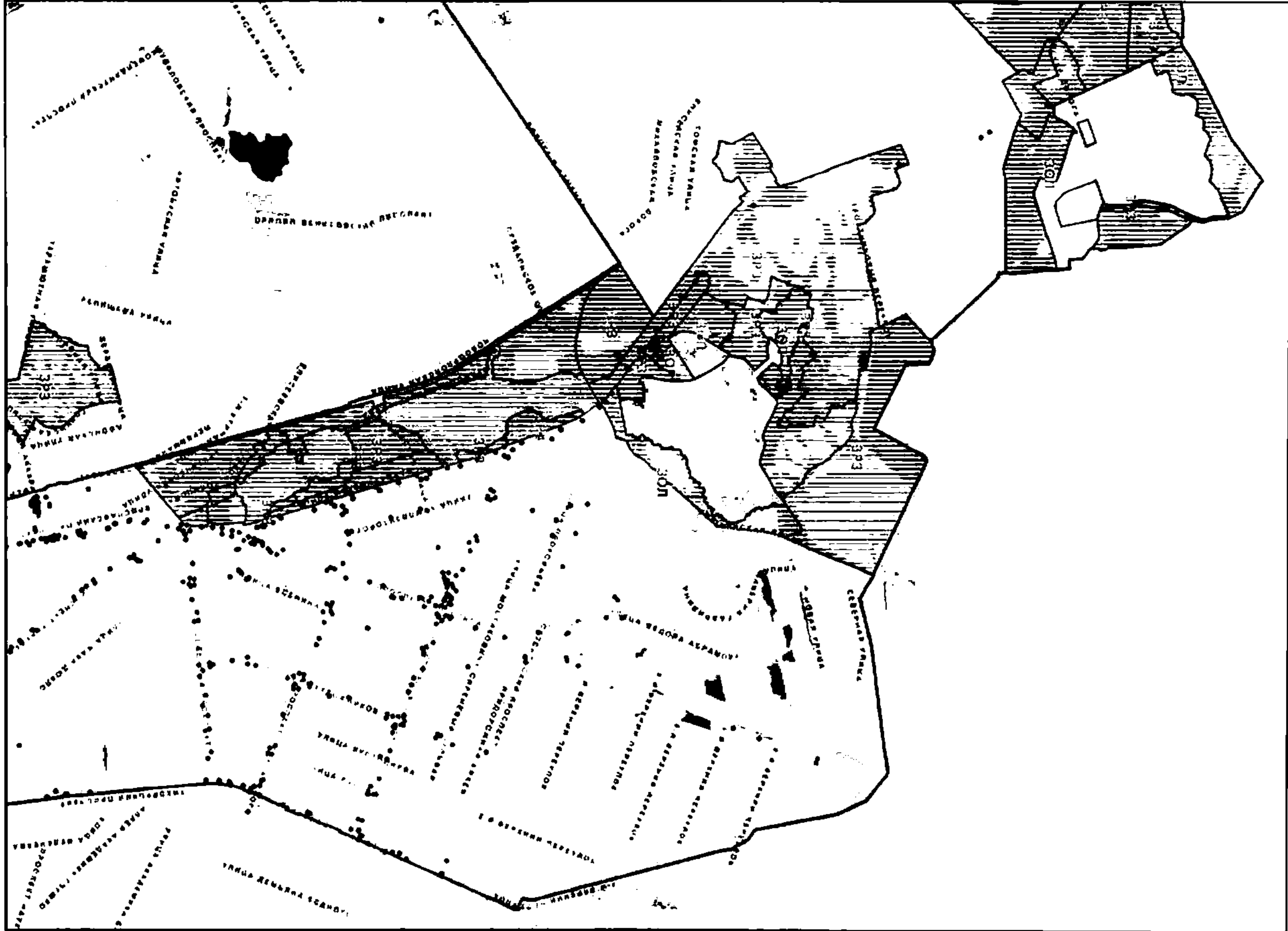

Раздел 7. Калининский район Санкт-Петербурга

7.1. Типы отдельно стоящих рекламных конструкций

№ п/п	Тип рекламной конструкции	Формат информационного поля рекламной конструкции (ширина x высота, м)	Количество мест
1	Биллборд	6,0 x 3,0	359
2	Лайтпостер	1,2 x 1,8	48
3	ЛПОГТ	1,2 x 1,8	72
4	Ситиборд	3,6 x 2,6	11
5	Суперсайт	12,0 x 5,0	10
6	Суперсайт	15,0 x 5,0	1
7	ТАС	1,8 x 1,8	256
8	T-образный биллборд	(6,0 x 3,0) x 2	12
9	Тумба	1,4 x 3,0	17
Общий итог			806

7.2. Адресный перечень размещения рекламных конструкций на земельных участках независимо от форм собственности

№ п/п	Район Санкт-Петербурга	Адрес	Тип рекламной конструкции	Формат информационного поля рекламной конструкции (ширина x высота, м)	Координата X, м	Координата Y, м	Объединенные зоны охраны объектов культурного наследия (в соответствии с Законом Санкт-Петербурга от 24.12.2008 № 820-7)
1	2	3	4	5	6	7	8
1	Калининский	ул. Академика Байкова, Светлановский пр., д. 48, корп. 4	Биллборд	6,0 x 3,0	117412.86	104281.83	-
2	Калининский	ул. Академика Лебедева, д. 1, Арсенальная наб.	Тумба	1,4 x 3,0	115642.03	96320.78	ОЗРЗ-1
3	Калининский	ул. Академика Лебедева, д. 17, Финский пер.	Тумба	1,4 x 3,0	115747.72	96642.55	ОЗРЗ-2
4	Калининский	ул. Академика Лебедева, д. 31, Боткинская ул.	Биллборд	6,0 x 3,0	115810.45	96792.3	ОЗРЗ-2
5	Калининский	ул. Академика Лебедева, д. 37а	Тумба	1,4 x 3,0	115841.77	96910.88	ОЗРЗ-2
6	Калининский	ул. Академика Лебедева, д. 37а, Лесной пр., установка № 1	ТАС	1,8 x 1,8	115860.75	96977.54	ОЗРЗ-2
7	Калининский	ул. Академика Лебедева, д. 37а, Лесной пр., установка № 2	ТАС	1,8 x 1,8	115861.36	96979.45	ОЗРЗ-2
8	Калининский	ул. Академика Лебедева, Арсенальная наб., д. 15	Лайтпостер	1,2 x 1,8	115643.4	96285.82	ОЗРЗ-1
9	Калининский	Арсенальная наб., д. 1, напротив, установка № 1	Лайтпостер	1,2 x 1,8	116839.65	96318	ОЗРЗ-1
10	Калининский	Арсенальная наб., д. 1, напротив, установка № 2	Лайтпостер	1,2 x 1,8	116902.8	96348.51	ОЗРЗ-1
11	Калининский	Арсенальная наб., д. 3, напротив	Лайтпостер	1,2 x 1,8	116724.3	96258.18	ОЗРЗ-1
12	Калининский	Арсенальная наб., д. 5, напротив	Лайтпостер	1,2 x 1,8	116638.31	96222.03	ОЗРЗ-1
13	Калининский	Арсенальная наб., д. 7, напротив	Лайтпостер	1,2 x 1,8	116402.81	96165.94	ОЗРЗ-1
14	Калининский	Арсенальная наб., д. 7, напротив	Тумба	1,4 x 3,0	116539.5	96193.6	ОЗРЗ-1
15	Калининский	Арсенальная наб., д. 11, напротив, установка № 1	Лайтпостер	1,2 x 1,8	116107.66	96178.6	ОЗРЗ-1
16	Калининский	Арсенальная наб., д. 11, напротив, установка № 2	Лайтпостер	1,2 x 1,8	116176.13	96170.81	ОЗРЗ-1
17	Калининский	Арсенальная наб., д. 11, ул. Михайлова	Лайтпостер	1,2 x 1,8	116194.12	96196.14	ОЗРЗ-1
18	Калининский	Арсенальная наб., д. 13, напротив, установка № 1	Лайтпостер	1,2 x 1,8	115996.12	96193.43	ОЗРЗ-1
19	Калининский	Арсенальная наб., д. 13, напротив, установка № 2	Лайтпостер	1,2 x 1,8	116058.15	96185.74	ОЗРЗ-1
20	Калининский	Арсенальная наб., д. 13, напротив, пл. Ленина	Тумба	1,4 x 3,0	115948.77	96192.95	ОЗРЗ-1
21	Калининский	Арсенальная наб., д. 13, пл. Ленина	Тумба	1,4 x 3,0	115980.23	96222.03	ОЗРЗ-1
22	Калининский	Арсенальная наб., д. 15	Лайтпостер	1,2 x 1,8	115753.83	96257.01	ОЗРЗ-1
23	Калининский	Арсенальная наб., Арсенальная ул., напротив	Лайтпостер	1,2 x 1,8	116990.05	96386.91	ОЗРЗ-1
24	Калининский	Арсенальная наб., пл. Ленина, напротив	Тумба	1,4 x 3,0	115850.34	96212.46	ОЗРЗ-1
25	Калининский	Арсенальная наб., ул. Михайлова, д. 1	Лайтпостер	1,2 x 1,8	116232.52	96194.33	ОЗРЗ-1
26	Калининский	Арсенальная наб., ул. Михайлова, д. 1, напротив	Тумба	1,4 x 3,0	116225.02	96171.33	ОЗРЗ-1
27	Калининский	Арсенальная ул., д. 1, ул. Комсомола, напротив	Ситиборд	3,6 x 2,6	116944.57	96553.01	ОЗРЗ-2
28	Калининский	Арсенальная ул., д. 25, корп. 2	Биллборд	6,0 x 3,0	116551.88	97788.85	-

1	2	3	4	5	6	7	8
29	Калининский	Арсенальная ул., д. 27	Билборд	6,0 x 3,0	116499.38	97976.64	-
30	Калининский	Арсенальная ул., Кондратьевский пр., д. 2, литера В, установка № 1	ТАС	1,8 x 1,8	116865.78	96709.03	-
31	Калининский	Арсенальная ул., Кондратьевский пр., д. 2, литера В, установка № 2	ТАС	1,8 x 1,8	116864.92	96710.84	-
32	Калининский	Бестужевская ул., д. 27	Билборд	6,0 x 3,0	118819.08	99568.63	-
33	Калининский	Бестужевская ул., Пискаревский пр., Пионерский парк, установка № 1	ТАС	1,8 x 1,8	119536.93	99282.35	-
34	Калининский	Бестужевская ул., Пискаревский пр., Пионерский парк, установка № 2	ТАС	1,8 x 1,8	119535.21	99283.1	-
35	Калининский	Боткинская ул., д. 3, корп. 1, установка № 1	ЛПОГТ	1,2 x 1,8	115887.25	96740.85	ОЗРЗ-2
36	Калининский	Боткинская ул., д. 3, корп. 1, установка № 2	ЛПОГТ	1,2 x 1,8	115880.88	96742.58	ОЗРЗ-2
37	Калининский	Боткинская ул., д. 4	ЛПОГТ	1,2 x 1,8	115877.6	96714.53	ОЗРЗ-2
38	Калининский	Боткинская ул., д. 4, напротив, сквер	ЛПОГТ	1,2 x 1,8	115852.07	96754.37	ОЗРЗ-2
39	Калининский	Боткинская ул., д. 4, напротив, сквер	ТАС	1,8 x 1,8	115848.39	96756.64	ОЗРЗ-2
40	Калининский	Боткинская ул., д. 6, напротив, сквер	Билборд	6,0 x 3,0	115826.23	96765.22	ОЗРЗ-2
41	Калининский	ул. Булгера, д. 4, литера Л, ул. Фаворского	Билборд	6,0 x 3,0	118061.63	101397.11	-
42	Калининский	ул. Булгера, д. 9	Билборд	6,0 x 3,0	118224.78	101666.9	-
43	Калининский	ул. Булгера, д. 9	Лайтпостер	1,2 x 1,8	118229.71	101700.53	-
44	Калининский	ул. Булгера, д. 13	Билборд	6,0 x 3,0	118643.98	102524.55	-
45	Калининский	ул. Булгера, д. 40, пр. Науки	Билборд	6,0 x 3,0	118684.22	102653.86	-
46	Калининский	ул. Булгера, ул. Верности, д. 13	Билборд	6,0 x 3,0	118485.8	102258.43	-
47	Калининский	ул. Булгера, пр. Непокорённых, д. 50	Билборд	6,0 x 3,0	117923.73	100945.12	-
48	Калининский	ул. Булгера, пр. Непокорённых, Пискаревский парк	Билборд	6,0 x 3,0	117932.85	100906.17	-
49	Калининский	ул. Верности, ул. Булгера, д. 36	Гумба	1,4 x 3,0	118489.6	102308.01	-
50	Калининский	ул. Гидротехников, д. 6, литера М	Билборд	6,0 x 3,0	117340.35	102376.86	ЗРЗ
51	Калининский	ул. Гидротехников, д. 29, литера Б, напротив	Билборд	6,0 x 3,0	116981.1	102481.21	ЗРЗ
52	Калининский	ул. Гидротехников, Гражданский пр., д. 28, установка № 1	Билборд	6,0 x 3,0	117849.45	102201.44	-
53	Калининский	ул. Гидротехников, Гражданский пр., д. 28, установка № 2	Билборд	6,0 x 3,0	117730.39	102242.2	-
54	Калининский	Гражданский пр., д. 4, пр. Непокорённых	Билборд	6,0 x 3,0	117362.52	101135.03	-
55	Калининский	Гражданский пр., д. 7, корп. 1	Билборд	6,0 x 3,0	117387.01	101138.19	-
56	Калининский	Гражданский пр., д. 9, напротив, установка № 1	ТАС	1,8 x 1,8	117466.61	101359.65	-
57	Калининский	Гражданский пр., д. 9, напротив, установка № 2	ТАС	1,8 x 1,8	117465.72	101357.86	-
58	Калининский	Гражданский пр., д. 11	Билборд	6,0 x 3,0	117518.61	101402.79	-
59	Калининский	Гражданский пр., д. 11	ЛПОГТ	1,2 x 1,8	117509.94	101387.97	-
60	Калининский	Гражданский пр., д. 11	ТАС	1,8 x 1,8	117611.2	101582.08	-
61	Калининский	Гражданский пр., д. 11, литера А	ТАС	1,8 x 1,8	117609.75	101580.38	-
62	Калининский	Гражданский пр., д. 11, литера В, установка № 1	ТАС	1,8 x 1,8	117507.55	101372.7	-
63	Калининский	Гражданский пр., д. 11, литера В, установка № 2	ТАС	1,8 x 1,8	117508.44	101374.49	-
64	Калининский	Гражданский пр., д. 11, напротив, ул. Фаворского	Билборд	6,0 x 3,0	117589.46	101605.66	-
65	Калининский	Гражданский пр., д. 11, ул. Фаворского	Билборд	6,0 x 3,0	117625.25	101603.56	-
66	Калининский	Гражданский пр., д. 15, корп. 1, установка № 1	ТАС	1,8 x 1,8	117751.33	101856.27	-
67	Калининский	Гражданский пр., д. 15, корп. 1, установка № 2	ТАС	1,8 x 1,8	117752.64	101859.2	-
68	Калининский	Гражданский пр., д. 18, ул. Фаворского	Билборд	6,0 x 3,0	117620.54	101662.44	-
69	Калининский	Гражданский пр., д. 19	Билборд	6,0 x 3,0	117776.16	101921.14	-
70	Калининский	Гражданский пр., д. 19	ТАС	1,8 x 1,8	117781.04	101914.85	-
71	Калининский	Гражданский пр., д. 20	Билборд	6,0 x 3,0	117679.71	101776.77	-
72	Калининский	Гражданский пр., д. 20	Лайтпостер	1,2 x 1,8	117661.3	101770.13	-
73	Калининский	Гражданский пр., д. 22	ЛПОГТ	1,2 x 1,8	117721.93	101862.68	-
74	Калининский	Гражданский пр., д. 24	Билборд	6,0 x 3,0	117760.81	101938.84	-
75	Калининский	Гражданский пр., д. 24, установка № 1	ТАС	1,8 x 1,8	117814.17	102094.45	-
76	Калининский	Гражданский пр., д. 24, установка № 2	ТАС	1,8 x 1,8	117813.28	102092.66	-

1	2	3	4	5	6	7	8
77	Калининский	Гражданский пр., д. 26, ул. Гидротехников	Биллборд	6,0 x 3,0	117861	102157.53	-
78	Калининский	Гражданский пр., д. 27, корп. 1	Биллборд	6,0 x 3,0	117910.97	102177.2	-
79	Калининский	Гражданский пр., д. 27, корп. 1	ЛПОГТ	1,2 x 1,8	117918.01	102198.51	-
80	Калининский	Гражданский пр., д. 27, корп. 1, установка № 1	ТАС	1,8 x 1,8	117915.54	102189.01	-
81	Калининский	Гражданский пр., д. 27, корп. 1, установка № 2	ТАС	1,8 x 1,8	117916.37	102190.88	-
82	Калининский	Гражданский пр., д. 27, корп. 1, установка № 3	ТАС	1,8 x 1,8	117938.69	102192.39	-
83	Калининский	Гражданский пр., д. 27, корп. 1, установка № 4	ТАС	1,8 x 1,8	117939.57	102194.18	-
84	Калининский	Гражданский пр., д. 27, корп. 1, установка № 5	ТАС	1,8 x 1,8	117945.87	102207.07	-
85	Калининский	Гражданский пр., д. 27, корп. 1, установка № 6	ТАС	1,8 x 1,8	117946.88	102209.35	-
86	Калининский	Гражданский пр., д. 32	ТАС	1,8 x 1,8	118038.26	102509.32	-
87	Калининский	Гражданский пр., д. 32, ул. Верности	ЛПОГТ	1,2 x 1,8	118035.57	102499.41	-
88	Калининский	Гражданский пр., д. 36, напротив, ул. Верности	Ситиборд	3,6 x 2,6	118081.59	102521.27	-
89	Калининский	Гражданский пр., д. 39, ул. Верности	ЛПОГТ	1,2 x 1,8	118106.26	102576.83	-
90	Калининский	Гражданский пр., д. 39, ул. Верности, установка № 1	ТАС	1,8 x 1,8	118110.71	102579.94	-
91	Калининский	Гражданский пр., д. 39, ул. Верности, установка № 2	ТАС	1,8 x 1,8	118112.58	102584.33	-
92	Калининский	Гражданский пр., д. 41	Биллборд	6,0 x 3,0	118194.92	102763.05	-
93	Калининский	Гражданский пр., д. 41, корп. 2, напротив	Тайтпостер	1,2 x 1,8	118191.19	102817.45	-
94	Калининский	Гражданский пр., д. 41, напротив	Биллборд	6,0 x 3,0	118171.94	102774.74	-
95	Калининский	Гражданский пр., д. 41, пр. Науки	Тумба	1,4 x 3,0	118258.36	102881.47	-
96	Калининский	Гражданский пр., д. 43, корп. 1	ЛПОГТ	1,2 x 1,8	118302.85	102974.61	-
97	Калининский	Гражданский пр., д. 43, корп. 1, пр. Науки	ТАС	1,8 x 1,8	118285.04	102930.25	-
98	Калининский	Гражданский пр., д. 45, корп. 1	Биллборд	6,0 x 3,0	118311.14	102986.63	-
99	Калининский	Гражданский пр., д. 68	Биллборд	6,0 x 3,0	118263.53	102963.83	-
100	Калининский	Гражданский пр., д. 68, пр. Науки, установка № 1	ТАС	1,8 x 1,8	118255.3	102945.77	-
101	Калининский	Гражданский пр., д. 68, пр. Науки, установка № 2	ТАС	1,8 x 1,8	118227.57	102959.44	-
102	Калининский	Гражданский пр., д. 68, пр. Науки, установка № 3	ТАС	1,8 x 1,8	118254.42	102943.98	-
103	Калининский	Гражданский пр., д. 68, пр. Науки, установка № 4	ТАС	1,8 x 1,8	118226.49	102957.05	-
104	Калининский	Гражданский пр., д. 72, установка № 1	ТАС	1,8 x 1,8	118259.58	103022.63	-
105	Калининский	Гражданский пр., д. 72, установка № 2	ТАС	1,8 x 1,8	118258.69	103020.84	-
106	Калининский	Гражданский пр., д. 77, корп. 1	Биллборд	6,0 x 3,0	118487.61	103348.76	-
107	Калининский	Гражданский пр., д. 80, корп. 1, установка № 1	ТАС	1,8 x 1,8	118332.91	103172.71	-
108	Калининский	Гражданский пр., д. 80, корп. 1, установка № 2	ТАС	1,8 x 1,8	118332.02	103170.92	-
109	Калининский	Гражданский пр., д. 86, корп. 1	Т-образный биллборд	(6,0 x 3,0) x 2	118411.28	103265.02	-
110	Калининский	Гражданский пр., д. 89	ТАС	1,8 x 1,8	118722.87	103818.15	-
111	Калининский	Гражданский пр., д. 89, Северный пр.	Биллборд	6,0 x 3,0	118752.93	103840.05	-
112	Калининский	Гражданский пр., д. 89, Северный пр.	Г-образный биллборд	(6,0 x 3,0) x 2	118719.28	103804.76	-
113	Калининский	Гражданский пр., д. 90, корп. 2	Биллборд	6,0 x 3,0	118436.87	103385.04	-
114	Калининский	Гражданский пр., д. 93, напротив, Северная пл.	Биллборд	6,0 x 3,0	118763.04	103968.75	-
115	Калининский	Гражданский пр., д. 93, Северный пр.	Биллборд	6,0 x 3,0	118798.81	103951.82	-
116	Калининский	Гражданский пр., д. 94, корп. 1, установка № 1	ТАС	1,8 x 1,8	118632.86	103704.74	-
117	Калининский	Гражданский пр., д. 94, корп. 1, установка № 2	ТАС	1,8 x 1,8	118631.97	103702.95	-
118	Калининский	Гражданский пр., д. 98, установка № 1	ТАС	1,8 x 1,8	118692.15	103824.15	-
119	Калининский	Гражданский пр., д. 98, установка № 2	ТАС	1,8 x 1,8	118690.9	103822	-
120	Калининский	Гражданский пр., д. 98, Северный пр.	Биллборд	6,0 x 3,0	118694.32	103834.17	-
121	Калининский	Гражданский пр., д. 100	Биллборд	6,0 x 3,0	118814.77	104100.71	-
122	Калининский	Гражданский пр., д. 101	Биллборд	6,0 x 3,0	118927.44	104218.48	-
123	Калининский	Гражданский пр., д. 101, напротив, пр. Луначарского	Биллборд	6,0 x 3,0	118912.69	104298.29	-
124	Калининский	Гражданский пр., д. 102, пр. Луначарского, установка № 1	ТАС	1,8 x 1,8	118949.4	104372.34	-
125	Калининский	Гражданский пр., д. 102, пр. Луначарского, установка № 2	ТАС	1,8 x 1,8	118948.51	104370.55	-
126	Калининский	Гражданский пр., д. 105, корп. 1	Ситиборд	3,6 x 2,6	119058.09	104430.26	-

1	2	3	4	5	6	7	8
127	Калининский	Гражданский пр., д. 105, корп. 1, пр. Луначарского, установка № 1	Билборд	6,0 x 3,0	119005.25	104365.93	-
128	Калининский	Гражданский пр., д. 105, корп. 1, пр. Луначарского, установка № 2	Билборд	6,0 x 3,0	118986.73	104386.43	-
129	Калининский	Гражданский пр., д. 111	Суперсайт	12,0 x 5,0	119200.24	104767.89	-
130	Калининский	Гражданский пр., д. 114, корп. 1	Билборд	6,0 x 3,0	119396.56	105253.34	-
131	Калининский	Гражданский пр., д. 116, корп. 1	Билборд	6,0 x 3,0	119454.91	105331.72	-
132	Калининский	Гражданский пр., д. 116, корп. 1	ТАС	1,8 x 1,8	119394.57	105298	-
133	Калининский	Гражданский пр., д. 116, корп. 1, напротив	Билборд	6,0 x 3,0	119484.94	105341.48	-
134	Калининский	Гражданский пр., д. 116, корп. 5	ТАС	1,8 x 1,8	119387.5	105290.28	-
135	Калининский	Гражданский пр., д. 117, корп. 1, Киришская ул.	Билборд	6,0 x 3,0	119430.52	105235.38	-
136	Калининский	Гражданский пр., д. 118, корп. 1, пр. Просвещения	Билборд	6,0 x 3,0	119492.13	105464.47	-
137	Калининский	Гражданский пр., д. 119, установка № 1	ТАС	1,8 x 1,8	119462.13	105296.2	-
138	Калининский	Гражданский пр., д. 119, установка № 2	ТАС	1,8 x 1,8	119463.02	105297.99	-
139	Калининский	Гражданский пр., д. 123, корп. 1	Билборд	6,0 x 3,0	119576.35	105585.86	-
140	Калининский	Гражданский пр., д. 140, Суздальский пр.	Билборд	6,0 x 3,0	119893.81	106215.34	-
141	Калининский	Гражданский пр., ул. Верности, напротив	Билборд	6,0 x 3,0	118061.25	102560.56	-
142	Калининский	Гражданский пр., пр. Науки, д. 19, корп. 1	Билборд	6,0 x 3,0	118220.7	102893.25	-
143	Калининский	Гражданский пр., пр. Науки, д. 19, корп. 1, установка № 1	ЛПОГТ	1,2 x 1,8	118220.36	102871.43	-
144	Калининский	Гражданский пр., пр. Науки, д. 19, корп. 1, установка № 2	ЛПОГТ	1,2 x 1,8	118216.99	102864.43	-
145	Калининский	Гражданский пр., пр. Непокорённых, д. 16, корп. 1, литера А	ЛПОГТ	1,2 x 1,8	117357.29	101070.55	-
146	Калининский	Гражданский пр., пр. Непокорённых, д. 16, корп. 1, литера А, установка № 1	ТАС	1,8 x 1,8	117353.35	101056.77	-
147	Калининский	Гражданский пр., пр. Непокорённых, д. 16, корп. 1, литера А, установка № 2	ТАС	1,8 x 1,8	117355.57	101057.36	-
148	Калининский	Гражданский пр., пр. Непокорённых, д. 16, корп. 1, литера А, установка № 3	ТАС	1,8 x 1,8	117371.91	101097.39	-
149	Калининский	Гражданский пр., пр. Непокорённых, д. 16, корп. 1, литера А, установка № 4	ТАС	1,8 x 1,8	117373.54	101100.99	-
150	Калининский	Гражданский пр., пр. Непокорённых, д. 16, корп. 1, литера В	Билборд	6,0 x 3,0	117348.9	101034.46	-
151	Калининский	Гражданский пр., Северный пр.	Билборд	6,0 x 3,0	118741.54	103893.58	-
152	Калининский	ул. Демьяна Бедного, д. 15	Билборд	6,0 x 3,0	117641.89	106225.98	-
153	Калининский	Замшина ул., д. 18, установка № 1	ТАС	1,8 x 1,8	118275.12	98355.13	-
154	Калининский	Замшина ул., д. 18, установка № 2	ТАС	1,8 x 1,8	118274.27	98353.32	-
155	Калининский	Замшина ул., д. 25, парк Академика Сахарова	Билборд	6,0 x 3,0	118591.71	98949.34	-
156	Калининский	Замшина ул., д. 27, корп. 1	Лайтпостер	1,2 x 1,8	118727.76	99154.49	-
157	Калининский	Замшина ул., д. 31	ТАС	1,8 x 1,8	118819.24	99308.15	-
158	Калининский	Замшина ул., д. 38, установка № 1	ТАС	1,8 x 1,8	118414.28	98651.31	-
159	Калининский	Замшина ул., д. 38, установка № 2	ТАС	1,8 x 1,8	118413.45	98649.49	-
160	Калининский	Замшина ул., д. 74, пр. Мечникова	Билборд	6,0 x 3,0	119047.63	99776.83	-
161	Калининский	Замшина ул., пр. Маршала Блюхера, д. 35, напротив	Билборд	6,0 x 3,0	118523.87	98879.9	-
162	Калининский	пл. Калинина, Кондратьевский пр., д. 42	Т-обратный билборд	(6,0 x 3,0) x 2	117599.76	98134.59	33
163	Калининский	ул. Карбышева, д. 1, корп. 2	Билборд	6,0 x 3,0	115479.32	100362.54	30.7
164	Калининский	ул. Карпинского, д. 20, пр. Науки	Билборд	6,0 x 3,0	119685.42	102260.88	-
165	Калининский	ул. Комсомола, д. 10, напротив	Ситиборд	3,6 x 2,6	116259.66	96382.37	ОЗР3-2
166	Калининский	ул. Комсомола, д. 12	Лайтпостер	1,2 x 1,8	116166.59	96372.88	ОЗР3-1
167	Калининский	ул. Комсомола, д. 12, напротив, установка № 1	ТАС	1,8 x 1,8	116174.47	96398.38	ОЗР3-2
168	Калининский	ул. Комсомола, д. 12, напротив, установка № 2	ТАС	1,8 x 1,8	116174.96	96400.84	ОЗР3-2
169	Калининский	ул. Комсомола, д. 35, пл. Ленина	Лайтпостер	1,2 x 1,8	116029.4	96429.65	ОЗР3-2
170	Калининский	ул. Комсомола, пл. Ленина, д. 6, установка № 1	Тумба	1,4 x 3,0	116016.54	96448.44	ОЗР3-2
171	Калининский	ул. Комсомола, пл. Ленина, д. 6, установка № 2	Тумба	1,4 x 3,0	115977.05	96458.73	ОЗР3-2

1	2	3	4	5	6	7	8
172	Калининский	ул. Комсомола, пл. Ленина, д. 6, установка № 3	Тумба	1,4 x 3,0	115929.42	96475.4	ОЗРЗ-2
173	Калининский	ул. Комсомола, ул. Михайлова, д. 9	ЛПОГТ	1,2 x 1,8	116312.93	96369.66	ОЗРЗ-2
174	Калининский	ул. Комсомола, ул. Михайлова, д. 9, установка № 1	ТАС	1,8 x 1,8	116322.07	96373.77	ОЗРЗ-2
175	Калининский	ул. Комсомола, ул. Михайлова, д. 9, установка № 2	ТАС	1,8 x 1,8	116320.03	96373.06	ОЗРЗ-2
176	Калининский	ул. Комсомола, ул. Михайлова, д. 9, установка № 3	ТАС	1,8 x 1,8	116311.25	96374.28	ОЗРЗ-2
177	Калининский	ул. Комсомола, ул. Михайлова, д. 9, установка № 4	ТАС	1,8 x 1,8	116306.02	96370.09	ОЗРЗ-2
178	Калининский	Кондратьевский пр., д. 3	Лайтпостер	1,2 x 1,8	116950.32	96717.53	ОЗРЗ-2
179	Калининский	Кондратьевский пр., д. 7, ул. Ватутина, установка № 1	ТАС	1,8 x 1,8	117243.51	97233.88	ОЗРЗ-2
180	Калининский	Кондратьевский пр., д. 7, ул. Ватутина, установка № 2	ТАС	1,8 x 1,8	117244.51	97235.62	ОЗРЗ-2
181	Калининский	Кондратьевский пр., д. 12	ЛПОГТ	1,2 x 1,8	117189.32	97184.79	-
182	Калининский	Кондратьевский пр., д. 13	ЛПОГТ	1,2 x 1,8	117286.36	97306.4	ОЗРЗ-2
183	Калининский	Кондратьевский пр., д. 13, ул. Ватутина	Билборд	6,0 x 3,0	117270.18	97264.6	ОЗРЗ-2
184	Калининский	Кондратьевский пр., д. 15, корп. 3	Билборд	6,0 x 3,0	117420.22	97594.98	ОЗРЗ-2
185	Калининский	Кондратьевский пр., д. 25, установка № 1	ТАС	1,8 x 1,8	117573.34	97928.11	33
186	Калининский	Кондратьевский пр., д. 25, установка № 2	ТАС	1,8 x 1,8	117574.17	97929.93	33
187	Калининский	Кондратьевский пр., д. 30	Билборд	6,0 x 3,0	117367.04	97549.08	-
188	Калининский	Кондратьевский пр., д. 33, ул. Васенко	Тумба	1,4 x 3,0	117704.9	98241.3	-
189	Калининский	Кондратьевский пр., д. 39	ЛПОГТ	1,2 x 1,8	117732.62	98307.33	-
190	Калининский	Кондратьевский пр., д. 40	ТАС	1,8 x 1,8	117595.16	98050.3	33
191	Калининский	Кондратьевский пр., д. 40, корп. 1	Билборд	6,0 x 3,0	117516.86	97883.28	33
192	Калининский	Кондратьевский пр., д. 40, корп. 1, установка № 1	ЛПОГТ	1,2 x 1,8	117542.07	97930.45	33
193	Калининский	Кондратьевский пр., д. 40, корп. 1, установка № 2	ЛПОГТ	1,2 x 1,8	117537.1	97918.76	33
194	Калининский	Кондратьевский пр., д. 40, корп. 1, установка № 1	ТАС	1,8 x 1,8	117554.77	97961.67	33
195	Калининский	Кондратьевский пр., д. 40, корп. 1, установка № 2	ТАС	1,8 x 1,8	117553.94	97959.85	33
196	Калининский	Кондратьевский пр., д. 40, корп. 1, установка № 3	ТАС	1,8 x 1,8	117528.85	97913.14	33
197	Калининский	Кондратьевский пр., д. 40, корп. 1, установка № 4	ТАС	1,8 x 1,8	117528.02	97911.32	33
198	Калининский	Кондратьевский пр., д. 40, корп. 1, установка № 5	ТАС	1,8 x 1,8	117524.63	97893.27	33
199	Калининский	Кондратьевский пр., д. 40, корп. 1, установка № 6	ТАС	1,8 x 1,8	117523.8	97891.45	33
200	Калининский	Кондратьевский пр., д. 40, корп. 1, напротив	ЛПОГТ	1,2 x 1,8	117553.97	97899.8	33
201	Калининский	Кондратьевский пр., д. 40, корп. 10	Билборд	6,0 x 3,0	117586.25	98037.28	33
202	Калининский	Кондратьевский пр., д. 40, корп. 10, напротив, установка № 1	ТАС	1,8 x 1,8	117600.56	97995.17	33
203	Калининский	Кондратьевский пр., д. 40, корп. 10, напротив, установка № 2	ТАС	1,8 x 1,8	117606.29	98008.04	33
204	Калининский	Кондратьевский пр., д. 40, корп. 10, напротив, установка № 3	ТАС	1,8 x 1,8	117608.09	98012.32	33
205	Калининский	Кондратьевский пр., д. 40, напротив, Полюстровский пр.	Билборд	6,0 x 3,0	117628.68	98049.89	33
206	Калининский	Кондратьевский пр., д. 40, Полюстровский пр.	ТАС	1,8 x 1,8	117599.2	98058.59	33
207	Калининский	Кондратьевский пр., д. 44, пл. Калинина	Лайтпостер	1,2 x 1,8	117661.66	98198.64	33
208	Калининский	Кондратьевский пр., д. 46, ул. Васенко	Тумба	1,4 x 3,0	117700.1	98282.4	-
209	Калининский	Кондратьевский пр., д. 49, установка № 1	ТАС	1,8 x 1,8	117764.49	98365.95	-
210	Калининский	Кондратьевский пр., д. 49, установка № 2	ТАС	1,8 x 1,8	117765.29	98367.78	-
211	Калининский	Кондратьевский пр., д. 50, установка № 1	ТАС	1,8 x 1,8	117796.24	98501.08	-
212	Калининский	Кондратьевский пр., д. 50, установка № 2	ТАС	1,8 x 1,8	117793.96	98501.91	-
213	Калининский	Кондратьевский пр., д. 50, пр. Металлистов	ЛПОГТ	1,2 x 1,8	117803.78	98524.01	-
214	Калининский	Кондратьевский пр., д. 51, корп. 1, пр. Металлистов	ТАС	1,8 x 1,8	117827.05	98522.55	-
215	Калининский	Кондратьевский пр., д. 51, корп. 1, пр. Металлистов	Тумба	1,4 x 3,0	117829.99	98528.9	-
216	Калининский	Кондратьевский пр., д. 51, пр. Металлистов	Билборд	6,0 x 3,0	117804.45	98471.36	-
217	Калининский	Кондратьевский пр., д. 57	ЛПОГТ	1,2 x 1,8	117874.49	98626.93	-
218	Калининский	Кондратьевский пр., д. 57, установка № 1	ТАС	1,8 x 1,8	117877.66	98638.22	-
219	Калининский	Кондратьевский пр., д. 57, установка № 2	ТАС	1,8 x 1,8	117879.91	98639.6	-
220	Калининский	Кондратьевский пр., д. 60	Билборд	6,0 x 3,0	117967.39	98884.37	-
221	Калининский	Кондратьевский пр., д. 62	Билборд	6,0 x 3,0	118079.29	99144.07	-
222	Калининский	Кондратьевский пр., д. 62, установка № 1	ТАС	1,8 x 1,8	118068.38	99107.31	-
223	Калининский	Кондратьевский пр., д. 62, установка № 2	ТАС	1,8 x 1,8	118066.83	99105.14	-

1	2	3	4	5	6	7	8
224	Калининский	Кондратьевский пр., д. 70, корп. 1	Биллборд	6,0 x 3,0	118303.37	99636.79	-
225	Калининский	Кондратьевский пр., д. 75	ЛПОГТ	1,2 x 1,8	118109.9	99146.38	-
226	Калининский	Кондратьевский пр., пр. Маршала Блюхера, д. 21, корп. 1	Биллборд	6,0 x 3,0	117990.73	98873.07	-
227	Калининский	Кондратьевский пр., пр. Маршала Блюхера, д. 21, корп. 1, напротив	Биллборд	6,0 x 3,0	118043.79	98979.14	-
228	Калининский	пр. Культуры, д. 1	Лайтпостер	1,2 x 1,8	116444.02	105183.31	-
229	Калининский	пр. Культуры, д. 1, пр. Луначарского	Биллборд	6,0 x 3,0	116503.83	105353.92	-
230	Калининский	пр. Культуры, д. 3а, пр. Луначарского, установка № 1	Биллборд	6,0 x 3,0	116494.71	105406.93	-
231	Калининский	пр. Культуры, д. 9, корп. 1	Биллборд	6,0 x 3,0	116640.1	105720.09	-
232	Калининский	пр. Культуры, д. 11	Т-образный биллборд	(6,0 x 3,0) x 2	116714.28	105913.74	-
233	Калининский	пр. Культуры, д. 15	Суперсайт	12,0 x 5,0	116775.19	106052.74	-
234	Калининский	пр. Культуры, д. 19а	Биллборд	6,0 x 3,0	116886.57	106292.33	-
235	Калининский	пр. Культуры, д. 19б, пр. Просвещения	Биллборд	6,0 x 3,0	116920.86	106382.69	-
236	Калининский	пр. Культуры, д. 21, корп. 1	Биллборд	6,0 x 3,0	117018.04	106535.93	-
237	Калининский	пр. Культуры, д. 25, корп. 1	Биллборд	6,0 x 3,0	117138.51	106881.99	-
238	Калининский	пр. Культуры, д. 25, корп. 4, установка № 1	Биллборд	6,0 x 3,0	117092.74	106717.09	-
239	Калининский	пр. Культуры, д. 29, корп. 1	Биллборд	6,0 x 3,0	117174.75	106908.3	-
240	Калининский	пр. Культуры, д. 29, корп. 1, установка № 1	ТАС	1,8 x 1,8	117198.17	106851.64	-
241	Калининский	пр. Культуры, д. 29, корп. 1, установка № 2	ТАС	1,8 x 1,8	117199.09	106854.58	-
242	Калининский	пр. Культуры, д. 33, Суздальский пр.	Суперсайт	12,0 x 5,0	117346.93	107280.42	-
243	Калининский	пр. Культуры, пр. Просвещения, д. 51	Биллборд	6,0 x 3,0	116950.88	106367.35	-
244	Калининский	пр. Культуры, пр. Просвещения, д. 51, установка № 1	ТАС	1,8 x 1,8	116960.69	106382.5	-
245	Калининский	пр. Культуры, пр. Просвещения, д. 51, установка № 2	ТАС	1,8 x 1,8	116962	106384.8	-
246	Калининский	Кушелевская дор., д. 3, корп. 1	Биллборд	6,0 x 3,0	116601.44	100076.98	-
247	Калининский	Кушелевская дор., д. 3, корп. 1, напротив	Биллборд	6,0 x 3,0	116580.07	100108.71	-
248	Калининский	Кушелевская дор., д. 3, корп. 2	Биллборд	6,0 x 3,0	116689.06	100135.21	-
249	Калининский	Кушелевская дор., д. 3, корп. 2, напротив	Биллборд	6,0 x 3,0	116663.75	100168.52	-
250	Калининский	Кушелевская дор., д. 5, корп. 1, установка № 1	Биллборд	6,0 x 3,0	116763.05	100184.67	-
251	Калининский	Кушелевская дор., д. 5, корп. 1, установка № 2	Биллборд	6,0 x 3,0	116864.17	100253.17	-
252	Калининский	Кушелевская дор., д. 7, Кушелевский путепровод	Суперсайт	12,0 x 5,0	116991.49	100347.39	-
253	Калининский	Кушелевская дор., д. 12	Биллборд	6,0 x 3,0	116741.79	100215.74	-
254	Калининский	Кушелевская дор., д. 18	Биллборд	6,0 x 3,0	116901.32	100327.02	-
255	Калининский	Кушелевская дор., пр. Маршала Блюхера, д. 12, литера ВГ	Биллборд	6,0 x 3,0	116461.31	99888.67	-
256	Калининский	Кушелевская дор., пр. Маршала Блюхера, д. 12, литера ВГ, установка № 1	ЛПОГТ	1,2 x 1,8	116452.64	99864.2	-
257	Калининский	Кушелевская дор., пр. Маршала Блюхера, д. 12, литера ВГ, установка № 2	ЛПОГТ	1,2 x 1,8	116455.08	99871.68	-
258	Калининский	Кушелевская дор., пр. Маршала Блюхера, д. 12, литера ВГ, установка № 1	ТАС	1,8 x 1,8	116453.23	99856.48	-
259	Калининский	Кушелевская дор., пр. Маршала Блюхера, д. 12, литера ВГ, установка № 2	ТАС	1,8 x 1,8	116451.88	99857.83	-
260	Калининский	Кушелевская дор., пр. Маршала Блюхера, д. 4, корп. 1	ЛПОГТ	1,2 x 1,8	116446.68	99957.69	-
261	Калининский	Кушелевская дор., пр. Маршала Блюхера, д. 4, корп. 1, установка № 1	ТАС	1,8 x 1,8	116444.59	99966.96	-
262	Калининский	Кушелевская дор., пр. Маршала Блюхера, д. 4, корп. 1, установка № 2	ТАС	1,8 x 1,8	116444.01	99965.05	-
263	Калининский	Кушелевская дор., пр. Маршала Блюхера, д. 4, корп. 3, литера К	Биллборд	6,0 x 3,0	116477.49	100031.63	-
264	Калининский	Кушелевская дор., пр. Непокорённых, д. 13, корп. 1	Биллборд	6,0 x 3,0	117270.71	100980.42	-
265	Калининский	Кушелевская дор., пр. Непокорённых, д. 13, корп. 2	ЛПОГТ	1,2 x 1,8	117250.45	100928.87	-
266	Калининский	Кушелевская дор., пр. Непокорённых, д. 15	Биллборд	6,0 x 3,0	117312.05	100963.28	-

1	2	3	4	5	6	7	8
267	Калининский	Кушелевская дор., пр. Непокорённых, д. 47, установка № 1	ТАС	1,8 x 1,8	117268.86	100867.57	-
268	Калининский	Кушелевская дор., пр. Непокорённых, д. 47, установка № 2	ТАС	1,8 x 1,8	117269.74	100869.36	-
269	Калининский	Кушелевская дор., Новороссийская ул., д. 55	Суперсайт	15,0 x 5,0	117058.7	100563.13	-
270	Калининский	Лабораторная ул., д. 8, напротив, ул. Васенко	Биллборд	6,0 x 3,0	117591.71	98297.18	33
271	Калининский	Лабораторная ул., д. 19, напротив	Биллборд	6,0 x 3,0	117386.16	99078.63	-
272	Калининский	Лабораторная ул., пр. Металлистов, д. 132	Биллборд	6,0 x 3,0	117518.68	98609.06	-
273	Калининский	пл. Ленина, д. 1, напротив, Арсенальная наб.	Тумба	1,4 x 3,0	115951.4	96233.74	ОЗР3-1
274	Калининский	пл. Ленина, д. 2	Лайтпостер	1,2 x 1,8	115877.98	96384.94	ОЗР3-1
275	Калининский	пл. Ленина, д. 2, Арсенальная наб.	Тумба	1,4 x 3,0	115843.37	96259.73	ОЗР3-1
276	Калининский	пл. Ленина, д. 2, напротив, Арсенальная наб.	Тумба	1,4 x 3,0	115876.12	96253.75	ОЗР3-1
277	Калининский	пл. Ленина, д. 3, установка № 1	ЛПОГТ	1,2 x 1,8	115993.3	96307.39	ОЗР3-1
278	Калининский	пл. Ленина, д. 3, установка № 2	ЛПОГТ	1,2 x 1,8	115996.84	96319.98	ОЗР3-1
279	Калининский	пл. Ленина, д. 5, установка № 1	ЛПОГТ	1,2 x 1,8	116003.45	96343.61	ОЗР3-1
280	Калининский	пл. Ленина, д. 5, установка № 2	ЛПОГТ	1,2 x 1,8	116005.51	96352.05	ОЗР3-1
281	Калининский	пл. Ленина, д. 5, установка № 3	ЛПОГТ	1,2 x 1,8	116012.25	96374.89	ОЗР3-1
282	Калининский	пл. Ленина, д. 5, напротив	Лайтпостер	1,2 x 1,8	115987.04	96363.76	ОЗР3-1
283	Калининский	пл. Ленина, д. 5, ул. Комсомола	Тумба	1,4 x 3,0	116021.84	96408.2	ОЗР3-1
284	Калининский	пл. Ленина, д. 6	Тумба	1,4 x 3,0	115967.75	96638.14	ОЗР3-2
285	Калининский	пл. Ленина, д. 6, Боткинская ул.	ЛПОГТ	1,2 x 1,8	115978.01	96695.75	ОЗР3-2
286	Калининский	пл. Ленина, д. 6, напротив, установка № 1	Лайтпостер	1,2 x 1,8	115918.13	96432.52	ОЗР3-1
287	Калининский	пл. Ленина, д. 6, напротив, установка № 2	Лайтпостер	1,2 x 1,8	115945.05	96418.47	ОЗР3-1
288	Калининский	пл. Ленина, д. 6, напротив, установка № 3	Лайтпостер	1,2 x 1,8	115999.54	96414.37	ОЗР3-1
289	Калининский	пл. Ленина, д. 8, установка № 1	ЛПОГТ	1,2 x 1,8	115928	96632.34	ОЗР3-2
290	Калининский	пл. Ленина, д. 8, установка № 2	ЛПОГТ	1,2 x 1,8	115926.52	96625.33	ОЗР3-2
291	Калининский	пл. Ленина, д. 8, установка № 1	ТАС	1,8 x 1,8	115918.41	96650.52	ОЗР3-2
292	Калининский	пл. Ленина, д. 8, установка № 2	ТАС	1,8 x 1,8	115917.92	96648.58	ОЗР3-2
293	Калининский	пл. Ленина, д. 8, Боткинская ул., установка № 1	ТАС	1,8 x 1,8	115927.65	96693.85	ОЗР3-2
294	Калининский	пл. Ленина, д. 8, Боткинская ул., установка № 2	ТАС	1,8 x 1,8	115926.99	96691.6	ОЗР3-2
295	Калининский	пл. Ленина, д. 8, напротив, установка № 1	ЛПОГТ	1,2 x 1,8	115938.92	96625.35	ОЗР3-2
296	Калининский	пл. Ленина, д. 8, напротив, установка № 2	ЛПОГТ	1,2 x 1,8	115941.32	96634.47	ОЗР3-2
297	Калининский	пл. Ленина, Финский пер., д. 9	ЛПОГТ	1,2 x 1,8	115916.03	96542.63	ОЗР3-2
298	Калининский	Лесной пр., д. 1, установка № 1	ТАС	1,8 x 1,8	115812.26	97080.67	ОЗР3-2
299	Калининский	Лесной пр., д. 1, установка № 2	ТАС	1,8 x 1,8	115811.54	97082.54	ОЗР3-2
300	Калининский	Лесной пр., д. 1а, установка № 1	ТАС	1,8 x 1,8	115827.67	97040.59	ОЗР3-2
301	Калининский	Лесной пр., д. 1а, установка № 2	ТАС	1,8 x 1,8	115826.74	97043.49	ОЗР3-2
302	Калининский	Лесной пр., д. 28, напротив	Биллборд	6,0 x 3,0	115579.03	98028.86	-
303	Калининский	Лесной пр., д. 28, напротив, установка № 1	ТАС	1,8 x 1,8	115598.27	97996.7	-
304	Калининский	Лесной пр., д. 28, напротив, установка № 2	ТАС	1,8 x 1,8	115595.57	98006.68	-
305	Калининский	Лесной пр., д. 32, напротив	Биллборд	6,0 x 3,0	115530.87	98310.86	-
306	Калининский	Лесной пр., д. 36, напротив	Биллборд	6,0 x 3,0	115327.26	98802.21	-
307	Калининский	Лесной пр., д. 36а, напротив	Биллборд	6,0 x 3,0	115409.64	98614.97	-
308	Калининский	Лесной пр., Гренадерская ул., напротив, установка № 1	ТАС	1,8 x 1,8	115573.97	98099.64	-
309	Калининский	Лесной пр., Гренадерская ул., напротив, установка № 2	ТАС	1,8 x 1,8	115571.47	98109.51	-
310	Калининский	Лесной пр., Гренадерская ул., напротив, установка № 3	ТАС	1,8 x 1,8	115569.8	98115.74	-
311	Калининский	Лесной пр., Гренадерская ул., напротив	Т-образный биллборд	(6,0 x 3,0) x 2	115556.91	98123.8	-
312	Калининский	Лесной пр., Нейшлотский пер., д. 12, установка № 1	ТАС	1,8 x 1,8	115617.22	97850.77	-
313	Калининский	Лесной пр., Нейшлотский пер., д. 12, установка № 2	ТАС	1,8 x 1,8	115616.64	97855.46	-
314	Калининский	Лесной пр., ул. Смолычкова, д. 21, установка № 3	ЛПОГТ	1,2 x 1,8	115530.52	98198.67	-
315	Калининский	Лесной пр., ул. Смолычкова, напротив	Тумба	1,4 x 3,0	115545.96	98235.53	-
316	Калининский	Лесной пр., Тобольская ул., напротив	Биллборд	6,0 x 3,0	115488.13	98427.53	-

1	2	3	4	5	6	7	8
317	Калининский	Лесной пр., напротив дома № 21 по ул. Смоляčkова, установка № 1	ТАС	1,8 x 1,8	115548	98211.98	-
318	Калининский	Лесной пр., напротив дома № 21 по ул. Смоляčkова, установка № 2	ТАС	1,8 x 1,8	115547.13	98216.06	-
319	Калининский	Литовская ул., д. 11	Биллборд	6,0 x 3,0	115804.09	99019.69	-
320	Калининский	Литовская ул., д. 17а, литера Б	Ситиборд	3,6 x 2,6	116078.97	99076.4	-
321	Калининский	Литовская ул., д. 17а, литера Б, ул. Грибалёвой	Ситиборд	3,6 x 2,6	115968.9	99051.43	-
322	Калининский	пр. Луначарского, д. 78, корп. 1, пр. Культуры, установка № 1	Биллборд	6,0 x 3,0	116596.09	105410.4	-
323	Калининский	пр. Луначарского, д. 78, корп. 1, пр. Культуры, установка № 2	Биллборд	6,0 x 3,0	116597.46	105433.93	-
324	Калининский	пр. Луначарского, д. 78, корп. 5, установка № 1	ТАС	1,8 x 1,8	116919.4	105301.52	-
325	Калининский	пр. Луначарского, д. 78, корп. 5, установка № 2	ТАС	1,8 x 1,8	116920.14	105303.98	-
326	Калининский	пр. Луначарского, д. 78, корп. 5, напротив	Биллборд	6,0 x 3,0	116887.64	105271.99	-
327	Калининский	пр. Луначарского, д. 78, напротив, пр. Культуры	Биллборд	6,0 x 3,0	116617.5	105380.4	-
328	Калининский	пр. Луначарского, д. 82, корп. 1	Биллборд	6,0 x 3,0	117029.23	105237.15	-
329	Калининский	пр. Луначарского, д. 84, корп. 3	Биллборд	6,0 x 3,0	117465.11	105087.36	-
330	Калининский	пр. Луначарского, д. 84, корп. 3, напротив	Биллборд	6,0 x 3,0	117370.87	105079.59	-
331	Калининский	пр. Луначарского, д. 86, корп. 4, установка № 1	ТАС	1,8 x 1,8	117533.66	105066.67	-
332	Калининский	пр. Луначарского, д. 86, корп. 4, установка № 2	ТАС	1,8 x 1,8	117531.81	105067.42	-
333	Калининский	пр. Луначарского, д. 86, корп. 4, установка № 3	ТАС	1,8 x 1,8	117509.61	105076.21	-
334	Калининский	пр. Луначарского, д. 86, корп. 4, установка № 4	ТАС	1,8 x 1,8	117505.7	105077.78	-
335	Калининский	пр. Луначарского, д. 88, корп. 1, напротив	Биллборд	6,0 x 3,0	117570.74	104996.35	-
336	Калининский	пр. Луначарского, д. 90, корп. 1, напротив, Светлановский пр.	Биллборд	6,0 x 3,0	117844.97	104885.09	-
337	Калининский	пр. Луначарского, д. 90, корп. 1, Светлановский пр., установка № 1	ТАС	1,8 x 1,8	117845.34	104935.51	-
338	Калининский	пр. Луначарского, д. 90, корп. 1, Светлановский пр., установка № 2	ТАС	1,8 x 1,8	117843.49	104936.27	-
339	Калининский	пр. Луначарского, д. 90, корп. 2	Биллборд	6,0 x 3,0	117813.98	104945.03	-
340	Калининский	пр. Луначарского, д. 92, напротив, Светлановский пр.	Биллборд	6,0 x 3,0	117976.92	104819.62	-
341	Калининский	пр. Луначарского, д. 102, литера Б, напротив	Биллборд	6,0 x 3,0	118817.08	104359.75	-
342	Калининский	пр. Луначарского, д. 104	Биллборд	6,0 x 3,0	119038.71	104289.64	-
343	Калининский	пр. Луначарского, д. 108, корп. 1	Биллборд	6,0 x 3,0	119345.65	104118.86	-
344	Калининский	пр. Луначарского, д. 108, корп. 1, напротив	Биллборд	6,0 x 3,0	119356.9	104068.01	-
345	Калининский	пр. Луначарского, д. 112, напротив	Биллборд	6,0 x 3,0	119781.24	103882.92	-
346	Калининский	пр. Луначарского, ул. Демьяна Бедного, напротив	Биллборд	6,0 x 3,0	117173.08	105156.76	-
347	Калининский	пр. Луначарского, Лужская ул.	Биллборд	6,0 x 3,0	119860.23	103902.05	-
348	Калининский	пр. Луначарского, Лужская ул., д. 3, корп. 2	Суперсайт	12,0 x 5,0	119971.01	103919.62	-
349	Калининский	пр. Луначарского, Лужская ул., напротив	Биллборд	6,0 x 3,0	119911.46	103878.05	-
350	Калининский	пр. Луначарского, ул. Ушинского, напротив	Биллборд	6,0 x 3,0	118551.46	104506.69	-
351	Калининский	пр. Луначарского, Муринский парк, напротив, ул. Руставели	Биллборд	6,0 x 3,0	120076.42	103917.36	-
352	Калининский	пр. Маршала Блюхера, д. 1, корп. 2	Биллборд	6,0 x 3,0	116322.39	99846.59	-
353	Калининский	пр. Маршала Блюхера, д. 2, корп. 1	Биллборд	6,0 x 3,0	116124.97	99975.38	-
354	Калининский	пр. Маршала Блюхера, д. 2, корп. 1, Полостровский пр.	Биллборд	6,0 x 3,0	116027.89	99961.26	-
355	Калининский	пр. Маршала Блюхера, д. 2, корп. 7	Биллборд	6,0 x 3,0	116210.19	99932.83	-
356	Калининский	пр. Маршала Блюхера, д. 4, корп. 1	Биллборд	6,0 x 3,0	116363.13	99870.21	-
357	Калининский	пр. Маршала Блюхера, д. 12, литера В1, Кушелевская дор.	Суперсайт	12,0 x 5,0	116464.24	99810.67	-
358	Калининский	пр. Маршала Блюхера, д. 14, Лабораторный пр.	Биллборд	6,0 x 3,0	117396.48	99175.05	-
359	Калининский	пр. Маршала Блюхера, д. 19, Кондратьевский пр.	Биллборд	6,0 x 3,0	117981.12	98937.93	-
360	Калининский	пр. Маршала Блюхера, д. 19, напротив, Кондратьевский пр.	Биллборд	6,0 x 3,0	117963.98	98982.98	-
361	Калининский	пр. Маршала Блюхера, д. 19а	Биллборд	6,0 x 3,0	117773.9	98984.85	-
362	Калининский	пр. Маршала Блюхера, д. 21, корп. 3, напротив	Биллборд	6,0 x 3,0	118183.11	98933.24	-
363	Калининский	пр. Маршала Блюхера, д. 35, Замшина ул.	Биллборд	6,0 x 3,0	118476.21	98828.52	-
364	Калининский	пр. Маршала Блюхера, д. 35, напротив	Биллборд	6,0 x 3,0	118469.89	98863.76	-

1	2	3	4	5	6	7	8
365	Калининский	пр. Маршала Блюхера, д. 41	Биллборд	6,0 x 3,0	118808.29	98753.5	-
366	Калининский	пр. Маршала Блюхера, д. 41, напротив	Биллборд	6,0 x 3,0	118906.02	98767.57	-
367	Калининский	пр. Маршала Блюхера, д. 45, установка № 1	Биллборд	6,0 x 3,0	119018.67	98707.06	-
368	Калининский	пр. Маршала Блюхера, д. 45, установка № 2	Биллборд	6,0 x 3,0	119144.33	98678.81	-
369	Калининский	пр. Маршала Блюхера, Замшина ул., д. 21	Биллборд	6,0 x 3,0	118553.59	98805.02	-
370	Калининский	пр. Маршала Блюхера, Замшина ул., парк Академика Сахарова	Биллборд	6,0 x 3,0	118563.81	98847.19	-
371	Калининский	пр. Маршала Блюхера, Кондратьевский пр., д. 62, корп. 5	Биллборд	6,0 x 3,0	117863.8	99005.36	-
372	Калининский	пр. Маршала Блюхера, Кондратьевский пр., д. 62, корп. 7	Биллборд	6,0 x 3,0	117646.76	99054.75	-
373	Калининский	пр. Маршала Блюхера, Кушелевская дор., напротив	Ситиборд	3,6 x 2,6	116406.24	99796.16	-
374	Калининский	пр. Маршала Блюхера, Лабораторная ул., д. 19	Биллборд	6,0 x 3,0	117424.33	99106.73	-
375	Калининский	пр. Маршала Блюхера, Пискаревский пр., д. 30	Биллборд	6,0 x 3,0	119213.88	98655.63	-
376	Калининский	пр. Маршала Блюхера, Пискаревский пр., Парк Академика Сахарова	Биллборд	6,0 x 3,0	119260.67	98694.15	-
377	Калининский	пр. Металлистов, д. 57, Пискаревский пр.	Биллборд	6,0 x 3,0	118953.24	97991.77	-
378	Калининский	пр. Металлистов, д. 65	Биллборд	6,0 x 3,0	118745.08	98073.77	-
379	Калининский	пр. Металлистов, д. 65, установка № 1	ТАС	1,8 x 1,8	118674.53	98109.66	-
380	Калининский	пр. Металлистов, д. 65, установка № 2	ТАС	1,8 x 1,8	118667.93	98112.14	-
381	Калининский	пр. Металлистов, д. 75, установка № 1	ТАС	1,8 x 1,8	118603.57	98141.94	-
382	Калининский	пр. Металлистов, д. 75, установка № 2	ТАС	1,8 x 1,8	118601.76	98142.78	-
383	Калининский	пр. Металлистов, д. 85	Биллборд	6,0 x 3,0	118455.97	98207.03	-
384	Калининский	пр. Металлистов, д. 87, установка № 1	ТАС	1,8 x 1,8	118436.2	98219.55	-
385	Калининский	пр. Металлистов, д. 87, установка № 2	ТАС	1,8 x 1,8	118434.38	98220.39	-
386	Калининский	пр. Металлистов, д. 90	Биллборд	6,0 x 3,0	118824.45	98010.19	-
387	Калининский	пр. Металлистов, д. 108	Ситиборд	3,6 x 2,6	118581.33	98125.96	-
388	Калининский	пр. Металлистов, д. 112, корп. 1, установка № 1	ТАС	1,8 x 1,8	118471.11	98171.78	-
389	Калининский	пр. Металлистов, д. 112, корп. 1, установка № 2	ТАС	1,8 x 1,8	118468.34	98164.96	-
390	Калининский	пр. Металлистов, д. 114, корп. 1, установка № 1	ТАС	1,8 x 1,8	118446.74	98182.87	-
391	Калининский	пр. Металлистов, д. 114, корп. 1, установка № 2	ТАС	1,8 x 1,8	118448.55	98182.03	-
392	Калининский	пр. Металлистов, д. 116, корп. 1, Замшина ул.	Биллборд	6,0 x 3,0	118227.51	98289.24	-
393	Калининский	пр. Металлистов, д. 122, установка № 1	ТАС	1,8 x 1,8	117887.96	98506.7	-
394	Калининский	пр. Металлистов, д. 122, установка № 2	ТАС	1,8 x 1,8	117889.64	98505.61	-
395	Калининский	пр. Металлистов, Замшина ул., д. 18	Биллборд	6,0 x 3,0	118242.45	98307.7	-
396	Калининский	пр. Металлистов, Замшина ул., д. 9, установка № 1	ТАС	1,8 x 1,8	118301.82	98281.55	-
397	Калининский	пр. Металлистов, Замшина ул., д. 9, установка № 2	ТАС	1,8 x 1,8	118300.01	98282.39	-
398	Калининский	пр. Металлистов, Кондратьевский пр., д. 51, корп. 1	Биллборд	6,0 x 3,0	117858.17	98529.63	-
399	Калининский	пр. Металлистов, Пискаревский пр., д. 16, установка № 1	ТАС	1,8 x 1,8	118982.83	97927.52	-
400	Калининский	пр. Металлистов, Пискаревский пр., д. 16, установка № 2	ТАС	1,8 x 1,8	118984.65	97926.7	-
401	Калининский	пр. Металлистов, Пискаревский пр., д. 18	Биллборд	6,0 x 3,0	118946.4	97943.9	-
402	Калининский	пр. Мечникова, д. 18	Биллборд	6,0 x 3,0	118562.76	99959.58	33
403	Калининский	пр. Мечникова, д. 23	Биллборд	6,0 x 3,0	118959.51	99856.73	33
404	Калининский	ул. Михайлова, ул. Комсомола, д. 12	Лайтпостер	1,2 x 1,8	116229.7	96347.64	ОЗР3-1
405	Калининский	пл. Мужества, пр. Непокоренных, д. 2	Тумба	1,4 x 3,0	116463.99	101263.73	-
406	Калининский	пл. Мужества, пр. Непокоренных, напротив, установка № 1	Лайтпостер	1,2 x 1,8	116430.77	101212.99	-
407	Калининский	пл. Мужества, пр. Непокоренных, напротив, установка № 2	Лайтпостер	1,2 x 1,8	116428.79	101253.62	-
408	Калининский	пл. Мужества, Политехническая ул., д. 15а, напротив, установка № 2	Лайтпостер	1,2 x 1,8	116408.5	101180.37	33
409	Калининский	пл. Мужества, Политехническая ул., д. 17, корп. 1	Лайтпостер	1,2 x 1,8	116447.14	101290.56	-
410	Калининский	пр. Науки, д. 2	Т-образный биллборд	(6,0 x 3,0) x 2	117103.68	103363.17	-
411	Калининский	пр. Науки, д. 2, корп. 2, ул. Веденеева	Биллборд	6,0 x 3,0	116979.01	103405.19	33
412	Калининский	пр. Науки, д. 8, корп. 1, установка № 1	ТАС	1,8 x 1,8	117807.98	103115.83	-
413	Калининский	пр. Науки, д. 8, корп. 1, установка № 2	ТАС	1,8 x 1,8	117806.09	103116.48	-

1	2	3	4	5	6	7	8
414	Калининский	пр. Науки, д. 13	Биллборд	6,0 x 3,0	117046.95	103343.45	33
415	Калининский	пр. Науки, д. 14, корп. 2, напротив	Биллборд	6,0 x 3,0	118399.4	102812.48	-
416	Калининский	пр. Науки, д. 15, корп. 1, ул. Обручевых, установка № 1	ТАС	1,8 x 1,8	117290.42	103256.75	-
417	Калининский	пр. Науки, д. 15, корп. 1, ул. Обручевых, установка № 2	ТАС	1,8 x 1,8	117292.31	103256.1	-
418	Калининский	пр. Науки, д. 16, корп. 1, установка № 1	ТАС	1,8 x 1,8	118792	102654.43	-
419	Калининский	пр. Науки, д. 16, корп. 1, установка № 2	ТАС	1,8 x 1,8	118790.14	102655.02	-
420	Калининский	пр. Науки, д. 16, корп. 1, ул. Софьи Ковалевской	Биллборд	6,0 x 3,0	118845.78	102630.11	-
421	Калининский	пр. Науки, д. 17, корп. 1	Биллборд	6,0 x 3,0	117757.07	103101.91	-
422	Калининский	пр. Науки, д. 18, установка № 1	ТАС	1,8 x 1,8	118928.68	102584.22	-
423	Калининский	пр. Науки, д. 18, установка № 2	ТАС	1,8 x 1,8	118926.89	102585.1	-
424	Калининский	пр. Науки, д. 19, корп. 1	Биллборд	6,0 x 3,0	118180.78	102921.84	-
425	Калининский	пр. Науки, д. 19, корп. 1, Гражданский пр.	ЛПЮГТ	1,2 x 1,8	118213.67	102903.08	-
426	Калининский	пр. Науки, д. 19, корп. 2	Лайтпостер	1,2 x 1,8	118126.38	102950.43	-
427	Калининский	пр. Науки, д. 21, корп. 1, установка № 1	ТАС	1,8 x 1,8	118418.21	102795.07	-
428	Калининский	пр. Науки, д. 21, корп. 1, установка № 2	ТАС	1,8 x 1,8	118420	102794.18	-
429	Калининский	пр. Науки, д. 21, корп. 1, установка № 3	ТАС	1,8 x 1,8	118452.94	102777.31	-
430	Калининский	пр. Науки, д. 21, корп. 1, установка № 4	ТАС	1,8 x 1,8	118454.73	102776.42	-
431	Калининский	пр. Науки, д. 21, корп. 1, установка № 5	ТАС	1,8 x 1,8	118489.76	102759.15	-
432	Калининский	пр. Науки, д. 21, корп. 1, установка № 6	ТАС	1,8 x 1,8	118491.55	102758.26	-
433	Калининский	пр. Науки, д. 23, установка № 1	ТАС	1,8 x 1,8	118575.83	102716.55	-
434	Калининский	пр. Науки, д. 23, установка № 2	ТАС	1,8 x 1,8	118577.5	102715.73	-
435	Калининский	пр. Науки, д. 25, ул. Бутлерова	Биллборд	6,0 x 3,0	118722.16	102652.07	-
436	Калининский	пр. Науки, д. 26, установка № 1	ТАС	1,8 x 1,8	119224	102436.95	-
437	Калининский	пр. Науки, д. 26, установка № 2	ТАС	1,8 x 1,8	119222.21	102437.83	-
438	Калининский	пр. Науки, д. 29, установка № 1	ТАС	1,8 x 1,8	118871.28	102580.54	-
439	Калининский	пр. Науки, д. 29, установка № 2	ТАС	1,8 x 1,8	118873.2	102579.51	-
440	Калининский	пр. Науки, д. 44, ул. Карпинского	Биллборд	6,0 x 3,0	119774.18	102165.82	-
441	Калининский	пр. Науки, д. 46	Биллборд	6,0 x 3,0	120001.57	102053.74	-
442	Калининский	пр. Науки, д. 47	Биллборд	6,0 x 3,0	119224.98	102402.69	-
443	Калининский	пр. Науки, д. 47, установка № 1	ТАС	1,8 x 1,8	119209.35	102394.17	-
444	Калининский	пр. Науки, д. 47, установка № 2	ТАС	1,8 x 1,8	119211.14	102393.29	-
445	Калининский	пр. Науки, д. 49, установка № 1	ТАС	1,8 x 1,8	119234.54	102381.61	-
446	Калининский	пр. Науки, д. 49, установка № 2	ТАС	1,8 x 1,8	119236.75	102380.67	-
447	Калининский	пр. Науки, д. 49, установка № 3	ТАС	1,8 x 1,8	119248.1	102375.03	-
448	Калининский	пр. Науки, д. 49, установка № 4	ТАС	1,8 x 1,8	119249.89	102374.15	-
449	Калининский	пр. Науки, д. 50, корп. 1	Биллборд	6,0 x 3,0	120205.18	101951.66	-
450	Калининский	пр. Науки, д. 68, установка № 1	ТАС	1,8 x 1,8	118168.03	102961.55	-
451	Калининский	пр. Науки, д. 68, установка № 2	ТАС	1,8 x 1,8	118166.24	102962.45	-
452	Калининский	пр. Науки, д. 79, корп. 1, ул. Руставели	Биллборд	6,0 x 3,0	120309.21	101864.81	-
453	Калининский	пр. Науки, ул. Бутлерова, напротив	Биллборд	6,0 x 3,0	118712.69	102694.48	-
454	Калининский	пр. Науки, Гражданский пр., д. 41, корп. 2, установка № 1	ЛПЮГТ	1,2 x 1,8	118273.78	102876.27	-
455	Калининский	пр. Науки, Гражданский пр., д. 41, корп. 2, установка № 2	ЛПЮГТ	1,2 x 1,8	118289.05	102869.29	-
456	Калининский	пр. Науки, Гражданский пр., д. 43, корп. 1	Биллборд	6,0 x 3,0	118320.46	102884.2	-
457	Калининский	пр. Науки, Гражданский пр., д. 43, корп. 1	ЛПЮГТ	1,2 x 1,8	118295.92	102895.99	-
458	Калининский	пр. Науки, ул. Обручевых, напротив	ТАС	1,8 x 1,8	117325.52	103286.84	-
459	Калининский	пр. Непокоренных, д. 2, установка № 1	ЛПЮГТ	1,2 x 1,8	116539.56	101226.06	-
460	Калининский	пр. Непокоренных, д. 2, установка № 2	ЛПЮГТ	1,2 x 1,8	116522.64	101229.54	-
461	Калининский	пр. Непокоренных, д. 2, установка № 3	ЛПЮГТ	1,2 x 1,8	116511.94	101231.81	-
462	Калининский	пр. Непокоренных, д. 2, установка № 1	ТАС	1,8 x 1,8	116544.51	101229.55	-
463	Калининский	пр. Непокоренных, д. 2, установка № 2	ТАС	1,8 x 1,8	116534.98	101232.13	-
464	Калининский	пр. Непокоренных, д. 2, пл. Мужества	Биллборд	6,0 x 3,0	116483.26	101219.82	-
465	Калининский	пр. Непокоренных, д. 2, пл. Мужества, установка № 1	ТАС	1,8 x 1,8	116498.04	101238.22	-

1	2	3	4	5	6	7	8
466	Калининский	пр. Непокорённых, д. 2, пл. Мужества, установка № 2	ТАС	1,8 x 1,8	116496,09	101238,64	-
467	Калининский	пр. Непокорённых, д. 4	Биллборд	6,0 x 3,0	116664,27	101196,81	-
468	Калининский	пр. Непокорённых, д. 6	Биллборд	6,0 x 3,0	116851,3	101128,17	-
469	Калининский	пр. Непокорённых, д. 6, корп. 1	Биллборд	6,0 x 3,0	116688,22	101173,74	-
470	Калининский	пр. Непокорённых, д. 6, корп. 1, установка № 1	ТАС	1,8 x 1,8	116836,46	101153,97	-
471	Калининский	пр. Непокорённых, д. 6, корп. 1, установка № 2	ТАС	1,8 x 1,8	116834,53	101154,51	-
472	Калининский	пр. Непокорённых, д. 6, напротив, установка № 1	ТАС	1,8 x 1,8	116848,28	101105,94	-
473	Калининский	пр. Непокорённых, д. 6, напротив, установка № 2	ТАС	1,8 x 1,8	116850,91	101105,21	-
474	Калининский	пр. Непокорённых, д. 12	Биллборд	6,0 x 3,0	117037,65	101076,89	-
475	Калининский	пр. Непокорённых, д. 12, Гжатская ул.	Биллборд	6,0 x 3,0	117081,73	101091,26	-
476	Калининский	пр. Непокорённых, д. 14	ЛПОГТ	1,2 x 1,8	117227,54	101043,92	-
477	Калининский	пр. Непокорённых, д. 14, установка № 1	ТАС	1,8 x 1,8	117244,72	101043,82	-
478	Калининский	пр. Непокорённых, д. 14, установка № 2	ТАС	1,8 x 1,8	117240,34	101045,1	-
479	Калининский	пр. Непокорённых, д. 14, Гражданский пр., установка № 1	ТАС	1,8 x 1,8	117281,4	101033,54	-
480	Калининский	пр. Непокорённых, д. 14, Гражданский пр., установка № 2	ТАС	1,8 x 1,8	117279,48	101034,12	-
481	Калининский	пр. Непокорённых, д. 14, Гражданский пр.	Г-образный биллборд	(6,0 x 3,0) x 2	117303,9	101039	-
482	Калининский	пр. Непокорённых, д. 47, установка № 1	Биллборд	6,0 x 3,0	117359,13	100988,39	-
483	Калининский	пр. Непокорённых, д. 47, установка № 2	Биллборд	6,0 x 3,0	117499,57	100950,22	-
484	Калининский	пр. Непокорённых, д. 50	Биллборд	6,0 x 3,0	117863,74	100880,83	-
485	Калининский	пр. Непокорённых, д. 50, установка № 1	ТАС	1,8 x 1,8	117845,87	100890,93	-
486	Калининский	пр. Непокорённых, д. 50, установка № 2	ТАС	1,8 x 1,8	117843,93	100891,41	-
487	Калининский	пр. Непокорённых, д. 50, ул. Бултерова	Биллборд	6,0 x 3,0	117818,12	100872,69	-
488	Калининский	пр. Непокорённых, д. 53, ул. Бултерова	Биллборд	6,0 x 3,0	117972,5	100841,36	-
489	Калининский	пр. Непокорённых, д. 62	Биллборд	6,0 x 3,0	118762,86	100880,95	-
490	Калининский	пр. Непокорённых, д. 64	Биллборд	6,0 x 3,0	118849,05	100894,52	-
491	Калининский	пр. Непокорённых, д. 66, напротив	Биллборд	6,0 x 3,0	118898,47	100844,58	-
492	Калининский	пр. Непокорённых, д. 74, Пискаревский пр.	ТАС	1,8 x 1,8	120221,5	100570,99	-
493	Калининский	пр. Непокорённых, Амурская ул., д. 2	Биллборд	6,0 x 3,0	119004,65	100856,99	-
494	Калининский	пр. Непокорённых, Политехническая ул., д. 15а, установка № 1	ЛПОГТ	1,2 x 1,8	116477,81	101202,24	-
495	Калининский	пр. Непокорённых, Политехническая ул., д. 15а, установка № 2	ЛПОГТ	1,2 x 1,8	116485,21	101200,35	-
496	Калининский	пр. Непокорённых, Политехническая ул., д. 15а	Тумба	1,4 x 3,0	116461,37	101198,83	-
497	Калининский	Пискаревский пр., д. 2, корп. 2, шоссе Революции	Тумба	1,4 x 3,0	118781,83	96857,39	ОЗР3-2
498	Калининский	Пискаревский пр., д. 2, корп. 3	Лайтпостер	1,2 x 1,8	118803,38	96935,84	ОЗР3-2
499	Калининский	Пискаревский пр., д. 4	Биллборд	6,0 x 3,0	118813,73	97061,63	ОЗР3-2
500	Калининский	Пискаревский пр., д. 10	Биллборд	6,0 x 3,0	118923,74	97543,35	-
501	Калининский	Пискаревский пр., д. 10, Полюстровский пр.	Биллборд	6,0 x 3,0	118882,51	97365,5	-
502	Калининский	Пискаревский пр., д. 10, Полюстровский пр., установка № 1	ТАС	1,8 x 1,8	118877,93	97379,52	-
503	Калининский	Пискаревский пр., д. 10, Полюстровский пр., установка № 2	ТАС	1,8 x 1,8	118877,55	97377,55	-
504	Калининский	Пискаревский пр., д. 16	Биллборд	6,0 x 3,0	118975,15	97828,88	-
505	Калининский	Пискаревский пр., д. 16	ЛПОГТ	1,2 x 1,8	118986,52	97889,58	-
506	Калининский	Пискаревский пр., д. 16, пр. Металлистов, установка № 1	ТАС	1,8 x 1,8	118986,92	97898,66	-
507	Калининский	Пискаревский пр., д. 16, пр. Металлистов, установка № 2	ТАС	1,8 x 1,8	118986,55	97896,7	-
508	Калининский	Пискаревский пр., д. 20, Львовская ул., напротив, установка № 1	ТАС	1,8 x 1,8	119000,92	98043,68	-
509	Калининский	Пискаревский пр., д. 20, Львовская ул., напротив, установка № 2	ТАС	1,8 x 1,8	119000,52	98041,72	-
510	Калининский	Пискаревский пр., д. 20, пр. Металлистов	Тумба	1,4 x 3,0	118998,07	97975,01	-
511	Калининский	Пискаревский пр., д. 30	ЛПОГТ	1,2 x 1,8	119235,35	98631,13	-
512	Калининский	Пискаревский пр., д. 30, пр. Маршала Блюхера, установка № 1	ТАС	1,8 x 1,8	119239,46	98642,5	-
513	Калининский	Пискаревский пр., д. 30, пр. Маршала Блюхера, установка № 2	ТАС	1,8 x 1,8	119238,52	98640,74	-
514	Калининский	Пискаревский пр., д. 31, напротив	Суперсайт	12,0 x 5,0	119182,45	98536,67	-

1	2	3	4	5	6	7	8
515	Калининский	Пискаревский пр., д. 35, напротив	Билборд	6,0 x 3,0	119401.11	98938.16	-
516	Калининский	Пискаревский пр., д. 35, напротив, пр. Маршала Блюхера, установка № 1	ТАС	1,8 x 1,8	119327.74	98809.36	-
517	Калининский	Пискаревский пр., д. 35, напротив, пр. Маршала Блюхера, установка № 2	ТАС	1,8 x 1,8	119326.81	98807.58	-
518	Калининский	Пискаревский пр., д. 38	ТАС	1,8 x 1,8	119768.24	99688.5	-
519	Калининский	Пискаревский пр., д. 38	Тумба	1,4 x 3,0	119754.47	99621.39	-
520	Калининский	Пискаревский пр., д. 39, напротив	Билборд	6,0 x 3,0	119518.41	99159.99	-
521	Калининский	Пискаревский пр., д. 39, напротив, Бестужевская ул.	Тумба	1,4 x 3,0	119542.66	99215.85	-
522	Калининский	Пискаревский пр., д. 40, установка № 1	ЛПОГТ	1,2 x 1,8	119862.35	99820.27	-
523	Калининский	Пискаревский пр., д. 40, установка № 2	ЛПОГТ	1,2 x 1,8	119854.5	99804.74	-
524	Калининский	Пискаревский пр., д. 40, установка № 1	ТАС	1,8 x 1,8	119800.93	99750.28	-
525	Калининский	Пискаревский пр., д. 40, установка № 2	ТАС	1,8 x 1,8	119800.14	99748.66	-
526	Калининский	Пискаревский пр., д. 40, установка № 3	ТАС	1,8 x 1,8	119813.63	99737	-
527	Калининский	Пискаревский пр., д. 40, установка № 4	ТАС	1,8 x 1,8	119812.66	99735.25	-
528	Калининский	Пискаревский пр., д. 40	Тумба	1,4 x 3,0	119872.84	99834.7	-
529	Калининский	Пискаревский пр., д. 42, Брюсовская ул.	Суперсайт	12,0 x 5,0	119908.07	99917.85	-
530	Калининский	Пискаревский пр., д. 50, корп. 2	Билборд	6,0 x 3,0	120085.46	100246.99	-
531	Калининский	Пискаревский пр., д. 56, корп. 1	Билборд	6,0 x 3,0	120401	100853.33	-
532	Калининский	Пискаревский пр., д. 58, корп. 1	Билборд	6,0 x 3,0	120447.95	100941.95	-
533	Калининский	Пискаревский пр., Бестужевская ул., Пионерский парк, установка № 1	ТАС	1,8 x 1,8	119557.2	99289.25	-
534	Калининский	Пискаревский пр., Бестужевская ул., Пионерский парк, установка № 2	ТАС	1,8 x 1,8	119556.23	99287.73	-
535	Калининский	Пискаревский пр., Ключевая ул., д. 31	Билборд	6,0 x 3,0	119136.5	98447.22	-
536	Калининский	Пискаревский пр., Полуостровский пр., сквер Безбородко	Билборд	6,0 x 3,0	118870.47	97273.5	ОЗР3-2
537	Калининский	Пискаревский пр., Свердловская наб., д. 44а	Билборд	6,0 x 3,0	118647.08	96730.8	ОЗР3-2
538	Калининский	Политехническая ул., д. 1	ЛПОГТ	1,2 x 1,8	115689.66	100419.54	-
539	Калининский	Политехническая ул., д. 3, корп. 2	Билборд	6,0 x 3,0	115779.43	100445.29	-
540	Калининский	Политехническая ул., д. 7	Билборд	6,0 x 3,0	115943.98	100583.39	-
541	Калининский	Политехническая ул., д. 9, литера Т, установка № 1	ТАС	1,8 x 1,8	116094.31	100707.53	-
542	Калининский	Политехническая ул., д. 9, литера Т, установка № 2	ТАС	1,8 x 1,8	116095.85	100708.81	-
543	Калининский	Политехническая ул., д. 9, литера Т, Новороссийская ул.	Билборд	6,0 x 3,0	116114.59	100725.33	-
544	Калининский	Политехническая ул., д. 13, Новороссийская ул.	Билборд	6,0 x 3,0	116159.24	100765.93	-
545	Калининский	Политехническая ул., д. 13-15, литера А	Билборд	6,0 x 3,0	116400.08	101077.13	33
546	Калининский	Политехническая ул., д. 15а	ЛПОГТ	1,2 x 1,8	116404.16	101109.05	33
547	Калининский	Политехническая ул., д. 15а, пр. Непокоренных	Лайтпостер	1,2 x 1,8	116446.34	101176.65	33
548	Калининский	Политехническая ул., д. 17, корп. 1	Билборд	6,0 x 3,0	116464.77	101411.87	-
549	Калининский	Политехническая ул., д. 17, корп. 1	Лайтпостер	1,2 x 1,8	116477.7	101401.91	-
550	Калининский	Политехническая ул., д. 17, корп. 1, установка № 1	ЛПОГТ	1,2 x 1,8	116474.88	101462.21	-
551	Калининский	Политехническая ул., д. 17, корп. 1, установка № 2	ЛПОГТ	1,2 x 1,8	116477.09	101473.1	-
552	Калининский	Политехническая ул., д. 17, корп. 1, установка № 1	ТАС	1,8 x 1,8	116474.24	101352.08	-
553	Калининский	Политехническая ул., д. 17, корп. 1, установка № 2	ТАС	1,8 x 1,8	116474.65	101354.04	-
554	Калининский	Политехническая ул., д. 17, корп. 1, установка № 3	ТАС	1,8 x 1,8	116463.68	101378.66	-
555	Калининский	Политехническая ул., д. 17, корп. 1, установка № 4	ТАС	1,8 x 1,8	116465.65	101378.39	-
556	Калининский	Политехническая ул., д. 17, корп. 1, установка № 5	ТАС	1,8 x 1,8	116485.66	101426.01	-
557	Калининский	Политехническая ул., д. 17, корп. 1, установка № 6	ТАС	1,8 x 1,8	116487.83	101425.66	-
558	Калининский	Политехническая ул., д. 21	ЛПОГТ	1,2 x 1,8	116484.41	101497.45	-
559	Калининский	Политехническая ул., д. 22, литера Ш, напротив	Билборд	6,0 x 3,0	116533.65	101672.05	3Р3
560	Калининский	Политехническая ул., д. 27	Билборд	6,0 x 3,0	116592.14	101855.74	3Р3
561	Калининский	Политехническая ул., д. 29, литера П	Лайтпостер	1,2 x 1,8	116700.15	102364.36	ОЗ-2
562	Калининский	Политехническая ул., д. 29, литера П	ЛПОГТ	1,2 x 1,8	116701.31	102374.87	ОЗ-2

1	2	3	4	5	6	7	8
563	Калининский	Политехническая ул., д. 29а	Лайтпостер	1,2 x 1,8	116694.35	102441.4	3P3
564	Калининский	Политехническая ул., д. 29а, установка № 1	ЛПОГТ	1,2 x 1,8	116686.58	102445.92	3P3
565	Калининский	Политехническая ул., д. 29а, установка № 2	ЛПОГТ	1,2 x 1,8	116677.08	102469.29	3P3
566	Калининский	Политехническая ул., д. 29а, установка № 1	ТАС	1,8 x 1,8	116710.22	102411.05	3P3
567	Калининский	Политехническая ул., д. 29а, установка № 2	ТАС	1,8 x 1,8	116709.07	102413.43	3P3
568	Калининский	Политехническая ул., д. 29а, установка № 3	ТАС	1,8 x 1,8	116712.22	102447.3	3P3
569	Калининский	Политехническая ул., д. 29а, установка № 4	ТАС	1,8 x 1,8	116709.68	102448.13	3P3
570	Калининский	Политехническая ул., д. 29а, установка № 5	ТАС	1,8 x 1,8	116744.5	102460.95	3P3
571	Калининский	Политехническая ул., д. 29а, установка № 6	ТАС	1,8 x 1,8	116743.7	102462.78	3P3
572	Калининский	Политехническая ул., д. 29а, установка № 7	ТАС	1,8 x 1,8	116681.5	102465.28	3P3
573	Калининский	Политехническая ул., д. 29а, установка № 8	ТАС	1,8 x 1,8	116680.57	102467.05	3P3
574	Калининский	Политехническая ул., д. 29а, установка № 9	ТАС	1,8 x 1,8	116674.82	102478.66	3P3
575	Калининский	Политехническая ул., д. 29а, установка № 10	ТАС	1,8 x 1,8	116674.22	102480.57	3P3
576	Калининский	Политехническая ул., д. 31, ул. Гидротехников	Билборд	6,0 x 3,0	116674.69	102544.93	3P3
577	Калининский	Полюстровский пр., д. 7, Инсарёвский пр.	Билборд	6,0 x 3,0	118857.31	97368.71	-
578	Калининский	Полюстровский пр., д. 14	Билборд	6,0 x 3,0	118209	97684.99	-
579	Калининский	Полюстровский пр., д. 17	Билборд	6,0 x 3,0	118575.6	97517.98	-
580	Калининский	Полюстровский пр., д. 27	ЛПОГТ	1,2 x 1,8	118383.57	97623.56	-
581	Калининский	Полюстровский пр., д. 27, Феодосийская ул.	Билборд	6,0 x 3,0	118411.68	97611.06	-
582	Калининский	Полюстровский пр., д. 32, литера 3	Билборд	6,0 x 3,0	117923.23	97833.49	-
583	Калининский	Полюстровский пр., д. 41	Билборд	6,0 x 3,0	117841.02	97905.04	-
584	Калининский	Полюстровский пр., д. 47, напротив, установка № 1	ТАС	1,8 x 1,8	117652.59	98038.75	33
585	Калининский	Полюстровский пр., д. 47, напротив, установка № 2	ТАС	1,8 x 1,8	117654.01	98037.34	33
586	Калининский	Полюстровский пр., д. 50, Чугунная ул.	Билборд	6,0 x 3,0	117026.01	98636.87	-
587	Калининский	Полюстровский пр., д. 61	Билборд	6,0 x 3,0	117052.63	98656.19	-
588	Калининский	Полюстровский пр., д. 71	Билборд	6,0 x 3,0	116809.27	98773.83	-
589	Калининский	Полюстровский пр., д. 73	Билборд	6,0 x 3,0	116532.34	99210.51	-
590	Калининский	Полюстровский пр., Кондратьевский пр., д. 40	Тумба	1,4 x 3,0	117576.76	98111.78	33
591	Калининский	Полюстровский пр., Новолитовская ул., напротив	Билборд	6,0 x 3,0	116329.24	99629.1	-
592	Калининский	пр. Просвещения, д. 51, пр. Культуры	ЛПОГТ	1,2 x 1,8	117001.39	106374.51	-
593	Калининский	пр. Просвещения, д. 53, корп. 1, литера Д	Т-обратный билборд	16,0 x 3,0) x 2	117054.79	106350.94	-
594	Калининский	пр. Просвещения, д. 53, корп. 1, ул. Демьяна Бедного	Билборд	6,0 x 3,0	117549.65	106155.32	-
595	Калининский	пр. Просвещения, д. 67, ул. Ольги Форш	Билборд	6,0 x 3,0	117940.59	106000.34	-
596	Калининский	пр. Просвещения, д. 68, корп. 1	Билборд	6,0 x 3,0	117212.35	106338.86	-
597	Калининский	пр. Просвещения, д. 69, Светлановский пр.	Билборд	6,0 x 3,0	118247.13	105872.89	-
598	Калининский	пр. Просвещения, д. 70, корп. 1, напротив	Билборд	6,0 x 3,0	117280.52	106265.42	-
599	Калининский	пр. Просвещения, д. 72, установка № 1	ТАС	1,8 x 1,8	117462.14	106250.04	-
600	Калининский	пр. Просвещения, д. 72, установка № 2	ТАС	1,8 x 1,8	117460.32	106250.61	-
601	Калининский	пр. Просвещения, д. 72, установка № 3	ТАС	1,8 x 1,8	117443.12	106257.62	-
602	Калининский	пр. Просвещения, д. 72, установка № 4	ТАС	1,8 x 1,8	117441.39	106258.43	-
603	Калининский	пр. Просвещения, д. 72, ул. Демьяна Бедного	Билборд	6,0 x 3,0	117525.42	106213.33	-
604	Калининский	пр. Просвещения, д. 72, ул. Демьяна Бедного	ТАС	1,8 x 1,8	117592.28	106197.44	-
605	Калининский	пр. Просвещения, д. 74	Лайтпостер	1,2 x 1,8	117853.94	106080.8	-
606	Калининский	пр. Просвещения, д. 74, корп. 2	Билборд	6,0 x 3,0	117699.18	106144.04	-
607	Калининский	пр. Просвещения, д. 74, напротив	Билборд	6,0 x 3,0	117856.27	106033.39	-
608	Калининский	пр. Просвещения, д. 74, ул. Ольги Форш	ЛПОГТ	1,2 x 1,8	117884.05	106071.73	-
609	Калининский	пр. Просвещения, д. 75	Билборд	6,0 x 3,0	118580.38	105745.07	-
610	Калининский	пр. Просвещения, д. 76, корп. 1	Билборд	6,0 x 3,0	118188.99	105946.42	-
611	Калининский	пр. Просвещения, д. 76, корп. 1, ул. Ольги Форш	Билборд	6,0 x 3,0	117999.52	106023.07	-
612	Калининский	пр. Просвещения, д. 78, Светлановский пр.	Билборд	6,0 x 3,0	118402.8	105861.4	-
613	Калининский	пр. Просвещения, д. 78, ул. Брянцева	Билборд	6,0 x 3,0	118546.51	105783.85	-

1	2	3	4	5	6	7	8
614	Калининский	пр. Просвещения, д. 80, корп. 2	Биллборд	6,0 x 3,0	118902.77	105662.02	-
615	Калининский	пр. Просвещения, д. 80, корп. 2	Лайтпостер	1,2 x 1,8	118942.81	105654.01	-
616	Калининский	пр. Просвещения, д. 80, корп. 2, ул. Ушинского	ТАС	1,8 x 1,8	118981.19	105641.52	-
617	Калининский	пр. Просвещения, д. 80, корп. 3	Биллборд	6,0 x 3,0	118782.35	105709.06	-
618	Калининский	пр. Просвещения, д. 81	Лайтпостер	1,2 x 1,8	118749.76	105676.39	-
619	Калининский	пр. Просвещения, д. 81, ул. Брянцева	ТАС	1,8 x 1,8	118707.49	105690.3	-
620	Калининский	пр. Просвещения, д. 84, корп. 1	Биллборд	6,0 x 3,0	119191.65	105547.55	-
621	Калининский	пр. Просвещения, д. 85а	Биллборд	6,0 x 3,0	118842.21	105640.1	-
622	Калининский	пр. Просвещения, д. 86, корп. 1	Биллборд	6,0 x 3,0	119379.87	105469.52	-
623	Калининский	пр. Просвещения, д. 86, корп. 1, установка № 1	ТАС	1,8 x 1,8	119428.82	105462.42	-
624	Калининский	пр. Просвещения, д. 86, корп. 1, установка № 2	ТАС	1,8 x 1,8	119426.87	105463.12	-
625	Калининский	пр. Просвещения, д. 86, корп. 1, установка № 3	ТАС	1,8 x 1,8	119404.07	105471.54	-
626	Калининский	пр. Просвещения, д. 86, корп. 1, установка № 4	ТАС	1,8 x 1,8	119399.42	105472.86	-
627	Калининский	пр. Просвещения, д. 86, корп. 1, Гражданский пр., установка № 1	ЛПОГТ	1,2 x 1,8	119454.41	105444.56	-
628	Калининский	пр. Просвещения, д. 86, корп. 1, Гражданский пр., установка № 2	ЛПОГТ	1,2 x 1,8	119446.32	105447.4	-
629	Калининский	пр. Просвещения, д. 86, корп. 1, Гражданский пр.	Тумба	1,4 x 3,0	119430.3	105452.93	-
630	Калининский	пр. Просвещения, д. 87, корп. 1	Биллборд	6,0 x 3,0	119175.58	105509.36	-
631	Калининский	пр. Просвещения, д. 100, напротив	Биллборд	6,0 x 3,0	119575.32	105341.87	-
632	Калининский	пр. Просвещения, д. 104	Биллборд	6,0 x 3,0	119800.23	105306.99	-
633	Калининский	пр. Просвещения, д. 106, корп. 1, ул. Руставели	Биллборд	6,0 x 3,0	120021.42	105212.83	-
634	Калининский	пр. Просвещения, Гражданский пр., д. 116, корп. 1	Биллборд	6,0 x 3,0	119409.44	105415.13	-
635	Калининский	пр. Просвещения, Киришская ул., д. 2, установка № 1	ТАС	1,8 x 1,8	119537.36	105357.02	-
636	Калининский	пр. Просвещения, Киришская ул., д. 2, установка № 2	ТАС	1,8 x 1,8	119543.48	105356.36	-
637	Калининский	пр. Просвещения, Киришская ул., д. 2, установка № 3	ТАС	1,8 x 1,8	119548.24	105354.58	-
638	Калининский	пр. Просвещения, пр. Культуры, д. 21, корп. 1	Биллборд	6,0 x 3,0	117051.49	106405.81	-
639	Калининский	пр. Просвещения, Светлановский пр., д. 107	Биллборд	6,0 x 3,0	118328.19	105843.24	-
640	Калининский	пр. Просвещения, Светлановский пр., д. 66	ЛПОГТ	1,2 x 1,8	118251.23	105925.51	-
641	Калининский	ул. Руставели, д. 2	Биллборд	6,0 x 3,0	120477.72	101119.87	-
642	Калининский	ул. Руставели, д. 2, корп. 1, установка № 1	ТАС	1,8 x 1,8	120469.04	101176.56	-
643	Калининский	ул. Руставели, д. 2, корп. 1, установка № 2	ТАС	1,8 x 1,8	120469.67	101173.01	-
644	Калининский	ул. Руставели, д. 2, корп. 2, ул. Верности	Биллборд	6,0 x 3,0	120466.51	101219.75	-
645	Калининский	ул. Руставели, д. 2, напротив, Пискаревский пр.	Биллборд	6,0 x 3,0	120524.59	101062.74	-
646	Калининский	ул. Руставели, д. 2, Пискаревский пр.	Биллборд	6,0 x 3,0	120482.14	101023.08	-
647	Калининский	ул. Руставели, д. 3	Биллборд	6,0 x 3,0	120480.92	101408.8	-
648	Калининский	ул. Руставели, д. 12, установка № 1	ТАС	1,8 x 1,8	120383.98	101595.73	-
649	Калининский	ул. Руставели, д. 12, установка № 2	ТАС	1,8 x 1,8	120385.47	101591.37	-
650	Калининский	ул. Руставели, д. 12, установка № 3	ТАС	1,8 x 1,8	120399.07	101478.55	-
651	Калининский	ул. Руставели, д. 12, установка № 4	ТАС	1,8 x 1,8	120399.66	101475.03	-
652	Калининский	ул. Руставели, д. 12, напротив	Биллборд	6,0 x 3,0	120461.62	101547.41	-
653	Калининский	ул. Руставели, д. 13	Суперсайт	12,0 x 5,0	120443.87	101725.77	-
654	Калининский	ул. Руставели, д. 13, пр. Науки	Биллборд	6,0 x 3,0	120442.04	101825.16	-
655	Калининский	ул. Руставели, д. 14	Биллборд	6,0 x 3,0	120413.46	101625.03	-
656	Калининский	ул. Руставели, д. 18, пр. Науки	Биллборд	6,0 x 3,0	120384.86	101790.58	-
657	Калининский	ул. Руставели, д. 27	Биллборд	6,0 x 3,0	120401.02	102028.01	-
658	Калининский	ул. Руставели, д. 29, корп. 2	Биллборд	6,0 x 3,0	120374.61	102182.42	-
659	Калининский	ул. Руставели, д. 31, напротив	Биллборд	6,0 x 3,0	120325.43	102276.61	-
660	Калининский	ул. Руставели, д. 34, корп. 1, установка № 1	Биллборд	6,0 x 3,0	120266.63	102790.28	-
661	Калининский	ул. Руставели, д. 34, корп. 1, установка № 2	Биллборд	6,0 x 3,0	120274.84	102657.3	-
662	Калининский	ул. Руставели, д. 37, установка № 1	1-образный биллборд	(6,0 x 3,0) x 2	120242.79	103015.72	-

1	2	3	4	5	6	7	8
663	Калининский	ул. Руставели, д. 37, установка № 2	Г-образный билборд	(6,0 x 3,0) x 2	120226.58	102930.6	-
664	Калининский	ул. Руставели, д. 40	Билборд	6,0 x 3,0	120140.37	103456.89	-
665	Калининский	ул. Руставели, д. 42а	Билборд	6,0 x 3,0	120154.22	103670.32	-
666	Калининский	ул. Руставели, д. 43	Билборд	6,0 x 3,0	120219.65	103354.45	-
667	Калининский	ул. Руставели, д. 43, установка № 1	ЛПОГТ	1,2 x 1,8	120230.54	103415.29	-
668	Калининский	ул. Руставели, д. 43, установка № 2	ЛПОГТ	1,2 x 1,8	120216.62	103437.77	-
669	Калининский	ул. Руставели, д. 45	Билборд	6,0 x 3,0	120148.73	103769.98	-
670	Калининский	ул. Руставели, д. 45	ЛПОГТ	1,2 x 1,8	120241.56	103484.27	-
671	Калининский	ул. Руставели, д. 48а, Пужская ул	Билборд	6,0 x 3,0	120132.63	104452.14	-
672	Калининский	ул. Руставели, д. 51	Билборд	6,0 x 3,0	120160.7	104026.61	-
673	Калининский	ул. Руставели, д. 51, напротив	Билборд	6,0 x 3,0	120107.02	104053.13	-
674	Калининский	ул. Руставели, д. 52	Билборд	6,0 x 3,0	120143.58	104681.49	-
675	Калининский	ул. Руставели, д. 56, пр. Просвещения	Билборд	6,0 x 3,0	120139.25	105186.12	-
676	Калининский	ул. Руставели, д. 59	Билборд	6,0 x 3,0	120163.69	104403.63	-
677	Калининский	ул. Руставели, д. 65, корп. 3	Билборд	6,0 x 3,0	120190.19	105496.74	-
678	Калининский	ул. Руставели, д. 66, установка № 1	ТАС	1,8 x 1,8	120093.61	105597.72	-
679	Калининский	ул. Руставели, д. 66, установка № 2	ТАС	1,8 x 1,8	120095.14	105586.77	-
680	Калининский	ул. Руставели, д. 70, Токсовская ул.	Билборд	6,0 x 3,0	120148.17	105853.18	-
681	Калининский	ул. Руставели, д. 75, литера А	Билборд	6,0 x 3,0	120168.04	106109.93	-
682	Калининский	ул. Руставели, ул. Карпинского, чётная сторона	Билборд	6,0 x 3,0	120166.26	103091.73	-
683	Калининский	ул. Руставели, пр. Луначарского, Муринский ручей	Билборд	6,0 x 3,0	120122.39	103787.49	-
684	Калининский	ул. Руставели, пр. Луначарского, напротив	Г-образный билборд	(6,0 x 3,0) x 2	120196.39	103814.27	-
685	Калининский	ул. Руставели, пр. Науки, д. 52а	Билборд	6,0 x 3,0	120372.54	101930.13	-
686	Калининский	ул. Руставели, пр. Науки, напротив	Билборд	6,0 x 3,0	120411.56	101925.03	-
687	Калининский	ул. Руставели, пр. Просвещения, д. 99	Билборд	6,0 x 3,0	120132.66	105119.48	-
688	Калининский	ул. Руставели, пр. Просвещения, напротив	Билборд	6,0 x 3,0	120183.4	105157.8	-
689	Калининский	ул. Руставели, Северный пр., д. 93, напротив	Билборд	6,0 x 3,0	120153.54	103225.15	-
690	Калининский	ул. Руставели, Токсовская ул., напротив	Билборд	6,0 x 3,0	120201.02	105856.74	-
691	Калининский	ул. Руставели, нечётная сторона, пр. Науки	Билборд	6,0 x 3,0	120417.65	101870.88	-
692	Калининский	ул. Руставели, чётная сторона, пр. Науки	Билборд	6,0 x 3,0	120379.2	101865.76	-
693	Калининский	Свердловская наб., д. 4, корп. 2	Лайтпостер	1,2 x 1,8	117237.14	96673.3	ОЗР3-2
694	Калининский	Свердловская наб., д. 4, литера А, напротив	Тумба	1,4 x 3,0	117194.53	96587.19	ОЗР3-2
695	Калининский	Свердловская наб., д. 4, литера Б	Билборд	6,0 x 3,0	117127.34	96552.26	ОЗР3-2
696	Калининский	Свердловская наб., д. 4, литера Б, напротив	Билборд	6,0 x 3,0	117156.19	96544.18	ОЗР3-2
697	Калининский	Свердловская наб., д. 12, литера А	Сигнборд	3,6 x 2,6	117274.48	96717.77	ОЗР3-2
698	Калининский	Свердловская наб., д. 12, литера Б, напротив	Билборд	6,0 x 3,0	117304.84	96712.24	ОЗР3-2
699	Калининский	Свердловская наб., д. 12, литера П	Билборд	6,0 x 3,0	117379.18	96842.2	ОЗР3-2
700	Калининский	Свердловская наб., д. 12, литера Ч, напротив	Тумба	1,4 x 3,0	117384.8	96808.11	ОЗР3-2
701	Калининский	Свердловская наб., д. 14	Билборд	6,0 x 3,0	117466.43	96939.40	ОЗР3-2
702	Калининский	Свердловская наб., д. 14, напротив	Билборд	6,0 x 3,0	117470.89	96888.92	ОЗР3-2
703	Калининский	Свердловская наб., д. 18, литера АФ	Билборд	6,0 x 3,0	117679.14	96982.8	ОЗР3-2
704	Калининский	Свердловская наб., д. 18, литера Е	Тумба	1,4 x 3,0	117591.76	96971.36	ОЗР3-2
705	Калининский	Свердловская наб., д. 18, литера Н	Билборд	6,0 x 3,0	117961.96	96957.34	ОЗР3-2
706	Калининский	Свердловская наб., д. 18, литера Н, напротив, установка № 1	Билборд	6,0 x 3,0	117837.78	96939.83	ОЗР3-2
707	Калининский	Свердловская наб., д. 18, литера Н, напротив, установка № 2	Билборд	6,0 x 3,0	117944.07	96925.38	ОЗР3-2
708	Калининский	Свердловская наб., д. 18, литера Н, напротив, установка № 3	Билборд	6,0 x 3,0	118049.17	96910.42	ОЗР3-2
709	Калининский	Свердловская наб., д. 22, напротив	Билборд	6,0 x 3,0	117725.12	96946.68	ОЗР3-2
710	Калининский	Свердловская наб., д. 34, напротив	Билборд	6,0 x 3,0	118154.38	96889.38	ОЗР3-2
711	Калининский	Свердловская наб., д. 34, Феодисийская ул.	Сигнборд	3,6 x 2,6	118168.82	96923.29	ОЗР3-2
712	Калининский	Свердловская наб., д. 40, напротив, установка № 1	Билборд	6,0 x 3,0	118346.28	96829.19	ОЗР3-2

1	2	3	4	5	6	7	8
713	Калининский	Свердловская наб., д. 40, напротив, установка № 2	Биллборд	6,0 x 3,0	118480.08	96771.95	03P3-2
714	Калининский	Свердловская наб., д. 44а, напротив, Пискаревский пр.	Биллборд	6,0 x 3,0	118567.01	96712.13	03P3-2
715	Калининский	Свердловская наб., ул. Ватутина, напротив	Тумба	1,4 x 3,0	117518.83	96916.24	03P3-2
716	Калининский	Свердловская наб., Пискаревский пр., д. 2, корп. 2	Биллборд	6,0 x 3,0	118567.76	96761.82	03P3-2
717	Калининский	Свердловская наб., Свердловский сад, напротив	Биллборд	6,0 x 3,0	117047.54	96432.92	03P3-2
718	Калининский	Свердловская наб., Свердловский сад, напротив	Тумба	1,4 x 3,0	117106.9	96495.27	03P3-2
719	Калининский	Светлановский пр., д. 34	Биллборд	6,0 x 3,0	116978.47	103898.43	-
720	Калининский	Светлановский пр., д. 38, корп. 5, установка № 1	ТАС	1,8 x 1,8	117054.91	103959.03	-
721	Калининский	Светлановский пр., д. 38, корп. 5, установка № 2	ТАС	1,8 x 1,8	117053.86	103956.66	-
722	Калининский	Светлановский пр., д. 42, корп. 1	Биллборд	6,0 x 3,0	117149.53	104034.61	-
723	Калининский	Светлановский пр., д. 46, корп. 1	Биллборд	6,0 x 3,0	117258.37	104123.09	-
724	Калининский	Светлановский пр., д. 52, пр. Луначарского	Биллборд	6,0 x 3,0	117921.41	104997.43	-
725	Калининский	Светлановский пр., д. 54	Биллборд	6,0 x 3,0	118057.5	105340.11	-
726	Калининский	Светлановский пр., д. 54	Лайтпостер	1,2 x 1,8	118038.77	105336.29	-
727	Калининский	Светлановский пр., д. 54, Учительская ул.	Биллборд	6,0 x 3,0	118056.7	105281.34	-
728	Калининский	Светлановский пр., д. 60, корп. 1	Биллборд	6,0 x 3,0	118144.21	105500.16	-
729	Калининский	Светлановский пр., д. 62, корп. 1	Ситиборд	3,6 x 2,6	118246.79	105813.7	-
730	Калининский	Светлановский пр., д. 66, пр. Просвещения	Биллборд	6,0 x 3,0	118305.55	105963.49	-
731	Калининский	Светлановский пр., д. 69, ул. Веденеева	Биллборд	6,0 x 3,0	116932.3	103819.82	33
732	Калининский	Светлановский пр., д. 75	Биллборд	6,0 x 3,0	117142.9	103990.92	-
733	Калининский	Светлановский пр., д. 79	Биллборд	6,0 x 3,0	117277.78	104100.87	-
734	Калининский	Светлановский пр., д. 81	ЛПОГТ	1,2 x 1,8	117411.46	104210.43	-
735	Калининский	Светлановский пр., д. 85, напротив, Северный пр.	Биллборд	6,0 x 3,0	117645.07	104473.52	-
736	Калининский	Светлановский пр., д. 85, Северный пр.	Биллборд	6,0 x 3,0	117681.78	104439.71	-
737	Калининский	Светлановский пр., д. 91, пр. Луначарского	Биллборд	6,0 x 3,0	117914.48	104920.93	-
738	Калининский	Светлановский пр., д. 107, пр. Просвещения	Биллборд	6,0 x 3,0	118281.31	105843.76	-
739	Калининский	Светлановский пр., д. 109, корп. 1, пр. Просвещения	Биллборд	6,0 x 3,0	118336.59	105909.68	-
740	Калининский	Светлановский пр., ул. Академика Байкова, д. 19, напротив	Тумба	1,4 x 3,0	117449.07	104280.97	-
741	Калининский	Светлановский пр., ул. Веденеева, д. 4	Биллборд	6,0 x 3,0	116899.05	103833.13	33
742	Калининский	Светлановский пр., ул. Веденеева, д. 4, напротив	Биллборд	6,0 x 3,0	116858.47	103797.51	33
743	Калининский	Светлановский пр., пр. Луначарского, Муринский парк	Т-образный биллборд	16,0 x 3,0) x 2	117905.45	104834.69	-
744	Калининский	Светлановский пр., Северный пр., д. 40	Биллборд	6,0 x 3,0	117700.53	104538.25	-
745	Калининский	Светлановский пр., Северный пр., д. 44	Биллборд	6,0 x 3,0	117729.79	104509.67	-
746	Калининский	Светлановский пр., Тихорецкий пр., д. 21	Лайтпостер	1,2 x 1,8	116609.66	103596.25	33
747	Калининский	Светлановский пр., Учительская ул., д. 9, корп. 1	Биллборд	6,0 x 3,0	118022.95	105197.51	-
748	Калининский	Светлановский пр., сад Бенуа, напротив	Лайтпостер	1,2 x 1,8	116723.65	103690.04	33
749	Калининский	Северный пр., д. 40	Суперсайт	12,0 x 5,0	117526.92	104590.09	-
750	Калининский	Северный пр., д. 40, Светлановский пр.	Биллборд	6,0 x 3,0	117639.33	104527.65	-
751	Калининский	Северный пр., д. 44, напротив, установка № 1	Биллборд	6,0 x 3,0	117855.38	104368.54	-
752	Калининский	Северный пр., д. 44, напротив, установка № 2	Биллборд	6,0 x 3,0	117951.21	104316.81	-
753	Калининский	Северный пр., д. 61, корп. 2, напротив	Биллборд	6,0 x 3,0	118176.44	104230.35	-
754	Калининский	Северный пр., д. 65, корп. 1, напротив	Биллборд	6,0 x 3,0	118463.28	104074.47	-
755	Калининский	Северный пр., д. 69	Биллборд	6,0 x 3,0	118647.02	103931.88	-
756	Калининский	Северный пр., д. 71, напротив	Биллборд	6,0 x 3,0	118826.36	103867.41	-
757	Калининский	Северный пр., д. 97, напротив, ул. Руставели	Биллборд	6,0 x 3,0	120188.24	103190.86	-
758	Калининский	Северный пр., д. 97, ул. Руставели	Биллборд	6,0 x 3,0	120183.17	103165.03	-
759	Калининский	Северный пр., ул. Академика Байкова, д. 2, литера Д	Биллборд	6,0 x 3,0	116641.78	104951.58	-
760	Калининский	Северный пр., ул. Академика Байкова, д. 8, выезд	Биллборд	6,0 x 3,0	117402.68	104606.65	-
761	Калининский	Северный пр., ул. Вавиловых, д. 19	Биллборд	6,0 x 3,0	118118.01	104224.43	-
762	Калининский	Северный пр., ул. Вавиловых, напротив	Биллборд	6,0 x 3,0	118126.66	104258.71	-
763	Калининский	Северный пр., пр. Культуры, д. 1, установка № 1	Биллборд	6,0 x 3,0	116667.7	104989.55	-

1	2	3	4	5	6	7	8
764	Калининский	Северный пр., пр. Культуры, д. 1, установка № 2	Билборд	6,0 x 3,0	116450.82	105027.6	-
765	Калининский	Северный пр., ул. Софьи Ковалевской, д. 22	Билборд	6,0 x 3,0	119291.04	103597.31	-
766	Калининский	Северный пр., Тихорецкий пр., д. 43	Билборд	6,0 x 3,0	116503.43	104987.79	-
767	Калининский	Северный пр., нечётная сторона, Муринский парк, 500 м от пр. Культуры	Билборд	6,0 x 3,0	116894.61	104879.82	-
768	Калининский	Северный пр., чётная сторона, Муринский парк, 500 м от пр. Культуры	Билборд	6,0 x 3,0	116908.28	104911.49	-
769	Калининский	ул. Софьи Ковалевской, д. 20, корп. 1	Билборд	6,0 x 3,0	119248.54	103429.59	-
770	Калининский	Суздальский пр., д. 67, напротив	Билборд	6,0 x 3,0	117866.28	107108.86	-
771	Калининский	Суздальский пр., д. 67, ул. Демьяна Бедного	Билборд	6,0 x 3,0	117899.59	107049.84	-
772	Калининский	Суздальский пр., д. 73	Билборд	6,0 x 3,0	118050.47	106988.92	-
773	Калининский	Суздальский пр., д. 77, корп. 2	Билборд	6,0 x 3,0	118463.66	106820.83	-
774	Калининский	Суздальский пр., д. 79, напротив	Билборд	6,0 x 3,0	118519.67	106847.06	-
775	Калининский	Суздальский пр., д. 79, Светлановский пр	Билборд	6,0 x 3,0	118596.5	106765.74	-
776	Калининский	Суздальский пр., д. 89, напротив	Билборд	6,0 x 3,0	118919.92	106686.52	-
777	Калининский	Суздальский пр., д. 93, корп. 1	Билборд	6,0 x 3,0	119058.8	106583.16	-
778	Калининский	Суздальский пр., д. 97, ул. Ушинского	Билборд	6,0 x 3,0	119283.71	106477.28	-
779	Калининский	Суздальский пр., д. 109	Билборд	6,0 x 3,0	119661.41	106332.23	-
780	Калининский	Суздальский пр., Гражданский пр., д. 130, корп. 1	Билборд	6,0 x 3,0	119847.47	106245.72	-
781	Калининский	Суздальский пр., Светлановский пр., д. 123	Билборд	6,0 x 3,0	118683.36	106726.26	-
782	Калининский	Тимуровская ул., д. 26, установка № 1	ТАС	1,8 x 1,8	118832.23	106258.75	-
783	Калининский	Тимуровская ул., д. 26, установка № 2	ТАС	1,8 x 1,8	118829.02	106259.89	-
784	Калининский	Тихорецкий пр., д. 5, корп. 1, установка № 1	ТАС	1,8 x 1,8	116647.4	102822.81	-
785	Калининский	Тихорецкий пр., д. 5, корп. 1, установка № 2	ТАС	1,8 x 1,8	116646.75	102827.29	-
786	Калининский	Тихорецкий пр., д. 7, корп. 1	Билборд	6,0 x 3,0	116637	102916.17	-
787	Калининский	Тихорецкий пр., д. 21	Билборд	6,0 x 3,0	116562.84	103690.72	33
788	Калининский	Тихорецкий пр., д. 21, Светлановский пр.	Билборд	6,0 x 3,0	116536.8	103615.23	33
789	Калининский	Тихорецкий пр., д. 21, Светлановский пр.	Лайтпостер	1,2 x 1,8	116573.72	103590.7	33
790	Калининский	Тихорецкий пр., д. 21, Светлановский пр., установка № 1	ТАС	1,8 x 1,8	116570.13	103609.98	33
791	Калининский	Тихорецкий пр., д. 21, Светлановский пр., установка № 2	ТАС	1,8 x 1,8	116569.78	103612.55	33
792	Калининский	Тихорецкий пр., д. 25	ЛПОИТ	1,2 x 1,8	116483.78	104256.85	-
793	Калининский	Тихорецкий пр., д. 25, корп. 1	Билборд	6,0 x 3,0	116525.14	104031.66	-
794	Калининский	Тихорецкий пр., д. 33, корп. 1	Билборд	6,0 x 3,0	116483.5	104420.3	-
795	Калининский	Тихорецкий пр., д. 39, ул. Академика Байкова	Билборд	6,0 x 3,0	116454.61	104723.9	-
796	Калининский	Тихорецкий пр., д. 43, Северный пр.	Билборд	6,0 x 3,0	116437.78	104975.24	-
797	Калининский	ул. Ушинского, д. 5, корп. 1, литера В, установка № 1	ТАС	1,8 x 1,8	118664.48	104746.34	-
798	Калининский	ул. Ушинского, д. 5, корп. 1, литера В, установка № 2	ТАС	1,8 x 1,8	118662.57	104747.21	-
799	Калининский	ул. Ушинского, д. 33, корп. 3, установка № 1	ТАС	1,8 x 1,8	119153.04	105948.49	-
800	Калининский	ул. Ушинского, д. 33, корп. 3, установка № 2	ТАС	1,8 x 1,8	119153.78	105950.35	-
801	Калининский	ул. Фаворского, Гражданский пр., д. 18	Лайтпостер	1,2 x 1,8	117581.76	101649.42	-
802	Калининский	Финский пер., д. 9, пл. Ленина, установка № 1	ТАС	1,8 x 1,8	115900.71	96587.53	ОЗР3-2
803	Калининский	Финский пер., д. 9, пл. Ленина, установка № 2	ТАС	1,8 x 1,8	115901.37	96589.58	ОЗР3-2
804	Калининский	ул. Хлопина, Политехническая ул., д. 21, установка № 1	ТАС	1,8 x 1,8	116510.63	101579.64	-
805	Калининский	ул. Хлопина, Политехническая ул., д. 21, установка № 2	ТАС	1,8 x 1,8	116512.57	101579.12	-
806	Калининский	Чугунная ул., д. 14, напротив	Билборд	6,0 x 3,0	115703.3	98312.93	-

Примечание.

Места установки рекламных конструкций определяются прямоугольными координатами X и Y, где: X – ось абсцисс; Y – ось ординат, и в настоящем разделе приведены в системе плоских прямоугольных координат, вычисленных в системе координат, установленной для ведения государственного кадастра недвижимости («Местная система координат г. Ленинграда 1964 г.»).

7.3

КАРТА РАЗМЕЩЕНИЯ РЕКЛАМНЫХ КОНСТРУКЦИЙ
НА ЗЕМЕЛЬНЫХ УЧАСТКАХ НЕЗАВИСИМО ОТ ФОРМ СОБСТВЕННОСТИ

Калининский район Санкт-Петербурга

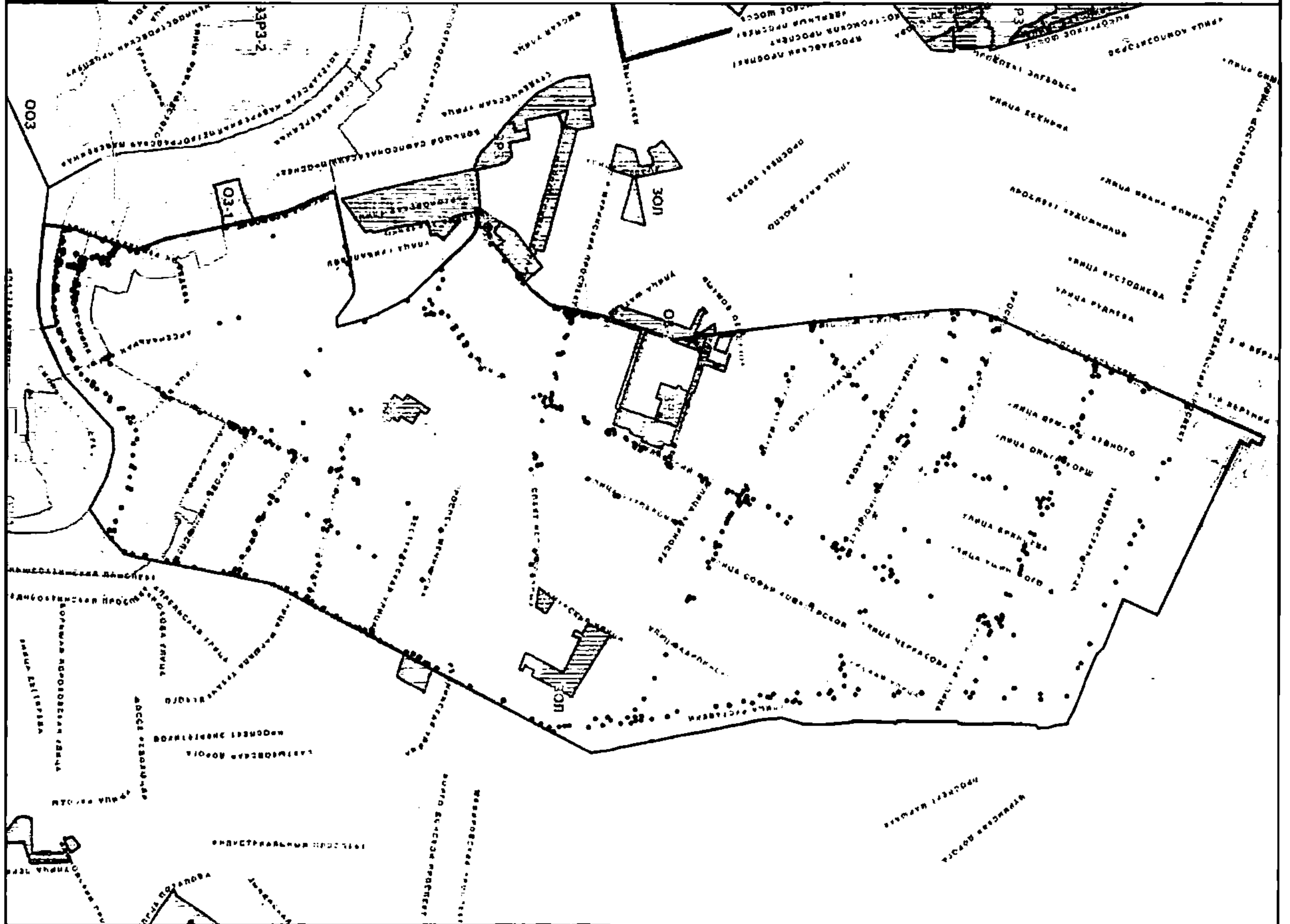

Раздел 8. Кировский район Санкт-Петербурга

8.1. Типы отдельно стоящих рекламных конструкций

№ п/п	Тип рекламной конструкции	Формат информационного поля рекламной конструкции (ширина x высота, м)	Количество мест
1	Билборд	6,0 x 3,0	176
2	Лайтпостер	1,2 x 1,8	70
3	ЛПОГТ	1,2 x 1,8	63
4	Ситиборд	3,6 x 2,6	5
5	Суперсайт	12,0 x 5,0	11
6	Суперсайт	15,0 x 5,0	1
7	ТАС	1,8 x 1,8	248
8	T-образный билборд	(6,0 x 3,0) x 2	13
9	Гумба	1,4 x 3,0	41
Общий итог			628

8.2. Адресный перечень размещения рекламных конструкций на земельных участках независимо от форм собственности

№ п/п	Район Санкт-Петербурга	Адрес	Тип рекламной конструкции	Формат информационного поля рекламной конструкции (ширина x высота, м)	Координата X, м	Координата Y, м	Объединенные зоны охраны объектов культурного наследия (в соответствии с Законом Санкт-Петербурга от 24.12.2008 № 820-7)
1	2	3	4	5	6	7	8
1	Кировский	Автовская ул., д. 1	Лайтпостер	1,2 x 1,8	110866.97	86451.58	-
2	Кировский	Автовская ул., д. 9	Билборд	6,0 x 3,0	111045.38	86627.63	-
3	Кировский	Автовская ул., д. 18	ЛПОГТ	1,2 x 1,8	111216.98	86853.77	ЗРЗ
4	Кировский	Автовская ул., д. 22, установка № 1	ТАС	1,8 x 1,8	111342.76	87057.81	-
5	Кировский	Автовская ул., д. 22, установка № 2	ТАС	1,8 x 1,8	111341.97	87055.97	-
6	Кировский	ул. Васи Алексева, д. 1	Лайтпостер	1,2 x 1,8	110813.1	88008.49	ЗЗ
7	Кировский	ул. Васи Алексева, д. 1	ЛПОГТ	1,2 x 1,8	110796.21	88016.45	ЗЗ
8	Кировский	ул. Васи Алексева, д. 1, установка № 1	ТАС	1,8 x 1,8	110817.66	88000.33	ЗЗ
9	Кировский	ул. Васи Алексева, д. 1, установка № 2	ТАС	1,8 x 1,8	110819.45	87999.43	ЗЗ
10	Кировский	ул. Васи Алексева, д. 1, напротив	Лайтпостер	1,2 x 1,8	110813.98	88028.87	ЗЗ
11	Кировский	ул. Васи Алексева, д. 1, напротив, установка № 1	ТАС	1,8 x 1,8	110806.63	88039.81	ЗЗ
12	Кировский	ул. Васи Алексева, д. 1, напротив, установка № 2	ТАС	1,8 x 1,8	110804.84	88040.71	ЗЗ
13	Кировский	ул. Васи Алексева, д. 1, напротив, пр. Стачек, установка № 1	ЛПОГТ	1,2 x 1,8	110798.89	88037.97	ЗЗ
14	Кировский	ул. Васи Алексева, д. 1, напротив, пр. Стачек, установка № 2	ЛПОГТ	1,2 x 1,8	110788.04	88043.55	ЗЗ
15	Кировский	ул. Васи Алексева, д. 6	Лайтпостер	1,2 x 1,8	110907.68	87981.84	-
16	Кировский	ул. Васи Алексева, д. 6, напротив, установка № 1	ТАС	1,8 x 1,8	110915.48	87958.83	-
17	Кировский	ул. Васи Алексева, д. 6, напротив, установка № 2	ТАС	1,8 x 1,8	110920.42	87956.5	-
18	Кировский	ул. Васи Алексева, д. 12, установка № 1	ТАС	1,8 x 1,8	111133.49	87882.35	-
19	Кировский	ул. Васи Алексева, д. 12, установка № 2	ТАС	1,8 x 1,8	111131.7	87883.26	-
20	Кировский	ул. Васи Алексева, д. 16, установка № 1	ТАС	1,8 x 1,8	111156.02	87871.56	-
21	Кировский	ул. Васи Алексева, д. 16, установка № 2	ТАС	1,8 x 1,8	111154.24	87872.47	-
22	Кировский	ул. Васи Алексева, ул. Маршала Говорова, д. 14, установка № 1	ТАС	1,8 x 1,8	110961.15	87961.44	-
23	Кировский	ул. Васи Алексева, ул. Маршала Говорова, д. 14, установка № 2	ТАС	1,8 x 1,8	110958.94	87957.7	-
24	Кировский	пр. Ветеранов, д. 1, корп. 1, установка № 1	ТАС	1,8 x 1,8	110403.01	84422.36	-
25	Кировский	пр. Ветеранов, д. 1, корп. 1, установка № 2	ТАС	1,8 x 1,8	110401.51	84421.03	-
26	Кировский	пр. Ветеранов, д. 5, корп. 1, установка № 1	ТАС	1,8 x 1,8	110142.29	84191	-

1	2	3	4	5	6	7	8
27	Кировский	пр. Ветеранов, д. 5, корп. 1, установка № 2	ТАС	1,8 x 1,8	110134.23	84183.67	-
28	Кировский	пр. Ветеранов, д. 5, корп. 1, установка № 3	ТАС	1,8 x 1,8	110131.28	84181.38	-
29	Кировский	пр. Ветеранов, д. 7, Дачный пр.	Биллборд	6,0 x 3,0	110099.32	84156.05	-
30	Кировский	пр. Ветеранов, д. 21, установка № 1	ЛПОГТ	1,2 x 1,8	109840.02	83917.86	-
31	Кировский	пр. Ветеранов, д. 21, установка № 2	ЛПОГТ	1,2 x 1,8	109831.49	83909.49	-
32	Кировский	пр. Ветеранов, д. 21, установка № 3	ЛПОГТ	1,2 x 1,8	109826.6	83904.93	-
33	Кировский	пр. Ветеранов, д. 21, установка № 1	ТАС	1,8 x 1,8	109843.36	83926.14	-
34	Кировский	пр. Ветеранов, д. 21, установка № 2	ТАС	1,8 x 1,8	109841.87	83924.8	-
35	Кировский	пр. Ветеранов, д. 21, установка № 3	ТАС	1,8 x 1,8	109826.32	83907.35	-
36	Кировский	пр. Ветеранов, д. 21, установка № 4	ТАС	1,8 x 1,8	109823.11	83904.47	-
37	Кировский	пр. Ветеранов, д. 21, напротив	Тумба	1,4 x 3,0	109845.54	83864.47	-
38	Кировский	пр. Ветеранов, д. 23	Лайтпостер	1,2 x 1,8	109797.27	83876.72	-
39	Кировский	пр. Ветеранов, д. 23, установка № 1	ТАС	1,8 x 1,8	109787.06	83872.3	-
40	Кировский	пр. Ветеранов, д. 23, установка № 2	ТАС	1,8 x 1,8	109785.57	83870.96	-
41	Кировский	пр. Ветеранов, д. 23, напротив, установка № 1	ЛПОГТ	1,2 x 1,8	109811.08	83849.52	-
42	Кировский	пр. Ветеранов, д. 23, напротив, установка № 2	ЛПОГТ	1,2 x 1,8	109825.46	83862.98	-
43	Кировский	пр. Ветеранов, д. 23, напротив, ул. Танкиста Хрустичского	Биллборд	6,0 x 3,0	109792.32	83828.54	-
44	Кировский	пр. Ветеранов, д. 32, Дачный пр.	Биллборд	6,0 x 3,0	110091.82	84105.11	-
45	Кировский	пр. Ветеранов, д. 34	Биллборд	6,0 x 3,0	109979.21	83985.7	-
46	Кировский	пр. Ветеранов, д. 36, установка № 1	ТАС	1,8 x 1,8	109935.61	83959.18	-
47	Кировский	пр. Ветеранов, д. 36, установка № 2	ТАС	1,8 x 1,8	109938.57	83961.86	-
48	Кировский	пр. Ветеранов, д. 36, корп. 2	Биллборд	6,0 x 3,0	109875.26	83908.79	-
49	Кировский	пр. Ветеранов, д. 38, напротив	Биллборд	6,0 x 3,0	109733.79	83822.9	-
50	Кировский	пр. Ветеранов, д. 52, корп. 1	Биллборд	6,0 x 3,0	109511.76	83635.84	-
51	Кировский	пр. Ветеранов, д. 52, корп. 1, установка № 1	ТАС	1,8 x 1,8	109490.75	83615.38	-
52	Кировский	пр. Ветеранов, д. 52, корп. 1, установка № 2	ТАС	1,8 x 1,8	109494.58	83617.6	-
53	Кировский	пр. Ветеранов, д. 53, ул. Лени Голикова	Биллборд	6,0 x 3,0	109445.34	83625.75	-
54	Кировский	пр. Ветеранов, д. 55	ТАС	1,8 x 1,8	109225.12	83489.71	-
55	Кировский	пр. Ветеранов, д. 56	Тумба	1,4 x 3,0	109317.62	83491.82	-
56	Кировский	пр. Ветеранов, д. 76, ул. Коллова	Биллборд	6,0 x 3,0	108555.53	82985.71	-
57	Кировский	пр. Ветеранов, д. 76, ул. Солдата Корзуна	Биллборд	6,0 x 3,0	108323.7	82854.53	-
58	Кировский	пр. Ветеранов, д. 78, корп. 2	Лайтпостер	1,2 x 1,8	107987.05	82797.59	-
59	Кировский	пр. Ветеранов, д. 78, ул. Солдата Корзуна	Биллборд	6,0 x 3,0	108276.58	82840.89	-
60	Кировский	пр. Ветеранов, д. 78, ул. Солдата Корзуна, установка № 1	ТАС	1,8 x 1,8	108249.82	82838.47	-
61	Кировский	пр. Ветеранов, д. 78, ул. Солдата Корзуна, установка № 2	ТАС	1,8 x 1,8	108258.15	82840.46	-
62	Кировский	пр. Ветеранов, д. 87	Лайтпостер	1,2 x 1,8	108349.66	82911.88	-
63	Кировский	пр. Ветеранов, д. 89, напротив	Биллборд	6,0 x 3,0	108055.78	82815.44	-
64	Кировский	пр. Ветеранов, д. 95, напротив	Биллборд	6,0 x 3,0	107730.97	82803.65	-
65	Кировский	пр. Ветеранов, д. 98	Биллборд	6,0 x 3,0	107912.89	82808.39	-
66	Кировский	пр. Ветеранов, д. 108, корп. 1, ул. Генерала Симоняка, установка № 1	ТАС	1,8 x 1,8	107574.7	82796.84	-
67	Кировский	пр. Ветеранов, д. 108, корп. 1, ул. Генерала Симоняка, установка № 2	ТАС	1,8 x 1,8	107576.7	82796.9	-
68	Кировский	пр. Ветеранов, д. 109, корп. 4	Т-образный биллборд	(6,0 x 3,0) x 2	107107.97	82814.95	-
69	Кировский	пр. Ветеранов, д. 109, корп. 4, напротив	Лайтпостер	1,2 x 1,8	107129.5	82782.1	-
70	Кировский	пр. Ветеранов, д. 109, корп. 4, напротив, установка № 1	ТАС	1,8 x 1,8	107089.23	82775	-
71	Кировский	пр. Ветеранов, д. 109, корп. 4, напротив, установка № 2	ТАС	1,8 x 1,8	107091.23	82775.07	-
72	Кировский	пр. Ветеранов, д. 110, ул. Генерала Симоняка	Биллборд	6,0 x 3,0	107462.49	82795.73	-
73	Кировский	пр. Ветеранов, д. 110, ул. Генерала Симоняка	Лайтпостер	1,2 x 1,8	107473.04	82776.46	-
74	Кировский	пр. Ветеранов, д. 114, корп. 1	Биллборд	6,0 x 3,0	107185.52	82781.96	-
75	Кировский	пр. Ветеранов, бульв. Новаторов, д. 83, установка № 1	ТАС	1,8 x 1,8	109895.28	83885.77	-

1	2	3	4	5	6	7	8
76	Кировский	пр. Ветеранов, бульв. Новаторов, д. 83, установка № 2	ТАС	1,8 x 1,8	109889.49	83892.61	-
77	Кировский	Виндавская ул., д. 2, Межевой кан., установка № 1	ТАС	1,8 x 1,8	110159.67	91424.46	ОЗРЗ-2
78	Кировский	Виндавская ул., д. 2, Межевой кан., установка № 2	ТАС	1,8 x 1,8	110159.62	91426.45	ОЗРЗ-2
79	Кировский	Галсальская ул., д. 3	Биллборд	6,0 x 3,0	110540.38	91623.4	ОЗРЗ-2
80	Кировский	Галсальская ул., д. 3	ТАС	1,8 x 1,8	110532.16	91597.6	ОЗРЗ-2
81	Кировский	ул. Генерала Симоняка, д. 9, установка № 1	ТАС	1,8 x 1,8	107510.34	82492.45	-
82	Кировский	ул. Генерала Симоняка, д. 9, установка № 2	ТАС	1,8 x 1,8	107510.68	82484.17	-
83	Кировский	Дачный пр., д. 2, корп. 2, установка № 1	ТАС	1,8 x 1,8	109610.1	84604.62	-
84	Кировский	Дачный пр., д. 2, корп. 2, установка № 2	ТАС	1,8 x 1,8	109608.8	84606.14	-
85	Кировский	Дачный пр., д. 14, корп. 1, пр. Ветеранов	Биллборд	6,0 x 3,0	110138.17	84040.38	-
86	Кировский	Дачный пр., д. 15, пр. Ветеранов	Биллборд	6,0 x 3,0	109992.66	84143.17	-
87	Кировский	Дачный пр., д. 17, корп. 1	Биллборд	6,0 x 3,0	110128.92	84000.13	-
88	Кировский	Дачный пр., д. 17, корп. 3, пр. Ветеранов	Суперсайт	12,0 x 5,0	110088.95	84072.54	-
89	Кировский	Дачный пр., д. 19, корп. 1, бульв. Новаторов	Биллборд	6,0 x 3,0	110388.67	83733.51	-
90	Кировский	Дачный пр., д. 20, корп. 2, бульв. Новаторов	Биллборд	6,0 x 3,0	110379.16	83788.85	-
91	Кировский	Дачный пр., д. 20, корп. 2, бульв. Новаторов, установка № 1	ТАС	1,8 x 1,8	110388.95	83777.04	-
92	Кировский	Дачный пр., д. 20, корп. 2, бульв. Новаторов, установка № 2	ТАС	1,8 x 1,8	110387.02	83779.05	-
93	Кировский	Дачный пр., д. 21, корп. 1	Тумба	1,4 x 3,0	110528.14	83595.62	-
94	Кировский	Дачный пр., Кронштадтская пл., Воронцовский сквер, установка № 1	ТАС	1,8 x 1,8	109392.15	84821.63	-
95	Кировский	Дачный пр., Кронштадтская пл., Воронцовский сквер, установка № 2	ТАС	1,8 x 1,8	109393.45	84820.11	-
96	Кировский	Двинская ул., д. 15	Биллборд	6,0 x 3,0	109709.79	91302.74	-
97	Кировский	Двинская ул., д. 16, Шотландская ул.	Биллборд	6,0 x 3,0	109574.19	91272.72	-
98	Кировский	ул. Зайцева, д. 13	ТАС	1,8 x 1,8	111043.3	87225.11	-
99	Кировский	ул. Зайцева, д. 14, установка № 1	ТАС	1,8 x 1,8	111072.26	87316.04	-
100	Кировский	ул. Зайцева, д. 14, установка № 2	ТАС	1,8 x 1,8	111071.23	87314.32	-
101	Кировский	ул. Зайцева, д. 14, установка № 3	ТАС	1,8 x 1,8	111043.65	87272.22	-
102	Кировский	ул. Зайцева, д. 14, установка № 4	ТАС	1,8 x 1,8	111042.63	87270.5	-
103	Кировский	ул. Зайцева, д. 20, установка № 1	ТАС	1,8 x 1,8	111235.27	87645.38	-
104	Кировский	ул. Зайцева, д. 20, установка № 2	ТАС	1,8 x 1,8	111232.95	87641.11	-
105	Кировский	ул. Зайцева, Краснопутиловская ул., д. 15, установка № 1	ТАС	1,8 x 1,8	110953.49	87109.3	ЗРЗ
106	Кировский	ул. Зайцева, Краснопутиловская ул., д. 15, установка № 2	ТАС	1,8 x 1,8	110954.83	87110.78	ЗРЗ
107	Кировский	ул. Зайцева, ул. Маринеско, д. 1	Тумба	1,4 x 3,0	110786.97	86981.15	ЗРЗ
108	Кировский	ул. Зайцева, четная сторона, ул. Новостроек, бульвар, установка № 1	ТАС	1,8 x 1,8	111141.44	87448.78	-
109	Кировский	ул. Зайцева, четная сторона, ул. Новостроек, бульвар, установка № 2	ТАС	1,8 x 1,8	111140.53	87446.99	-
110	Кировский	ул. Зенитчиков, д. 5, напротив, установка № 1	ТАС	1,8 x 1,8	110697.76	87339	ЗРЗ
111	Кировский	ул. Зенитчиков, д. 5, напротив, установка № 2	ТАС	1,8 x 1,8	110696.29	87337.65	ЗРЗ
112	Кировский	ул. Зины Портновой, д. 1, Трамвайный пр.	Лайтпостер	1,2 x 1,8	110422.08	85495.57	-
113	Кировский	ул. Зины Портновой, д. 5	Лайтпостер	1,2 x 1,8	110422.95	85364.12	-
114	Кировский	ул. Зины Портновой, д. 17, корп. 1, Ленинский пр.	Биллборд	6,0 x 3,0	110422.59	85019.26	-
115	Кировский	ул. Зины Портновой, д. 21, Ленинский пр.	Биллборд	6,0 x 3,0	110418.45	84783.74	-
116	Кировский	ул. Зины Портновой, д. 27, пр. Ветеранов	Биллборд	6,0 x 3,0	110415.87	84451.72	-
117	Кировский	ул. Зины Портновой, д. 32, Ленинский пр.	ЛПОГТ	1,2 x 1,8	110443.97	84969.01	-
118	Кировский	ул. Зины Портновой, д. 60, ул. Подводника Кузьмина	Биллборд	6,0 x 3,0	110445.72	84479.26	-
119	Кировский	ул. Зины Портновой, Ленинский пр., д. 117, корп. 1	ТАС	1,8 x 1,8	110394.89	84860.3	-
120	Кировский	ул. Зины Портновой, Ленинский пр., д. 118, установка № 1	ТАС	1,8 x 1,8	110409.99	84960.76	-
121	Кировский	ул. Зины Портновой, Ленинский пр., д. 118, установка № 2	ТАС	1,8 x 1,8	110408.58	84952.59	-
122	Кировский	ул. Зины Портновой, Ленинский пр., д. 119	Биллборд	6,0 x 3,0	110450.96	84843.54	-
123	Кировский	ул. Зины Портновой, Трамвайный пр., д. 5	Биллборд	6,0 x 3,0	110444.19	85501.39	-

1	2	3	4	5	6	7	8
124	Кировский	ул. Ивана Черных, д. 4	Биллборд	6,0 x 3,0	111517.88	90252.23	3P3
125	Кировский	ул. Ивана Черных, д. 16	Биллборд	6,0 x 3,0	111894.42	90493.25	3P3
126	Кировский	ул. Ивана Черных, д. 35, напротив	Биллборд	6,0 x 3,0	112053.15	90632.16	3P3
127	Кировский	Комсомольская пл., Краснопутиловская ул., напротив	Биллборд	6,0 x 3,0	110491.54	87594.89	3P3
128	Кировский	Комсомольская пл., пр. Стачек, д. 55, напротив	Биллборд	6,0 x 3,0	110503.54	87680.13	3P3
129	Кировский	Комсомольская пл., пр. Стачек, д. 74, напротив	Биллборд	6,0 x 3,0	110520.6	87669.82	3P3
130	Кировский	Краснопутиловская ул., д. 3	Ситиборд	3,6 x 2,6	110791.34	87317.39	3P3
131	Кировский	Краснопутиловская ул., д. 4	Лайтпостер	1,2 x 1,8	110612.53	87524.77	3P3
132	Кировский	Краснопутиловская ул., д. 4, напротив	Лайтпостер	1,2 x 1,8	110604.93	87500.73	3P3
133	Кировский	Краснопутиловская ул., д. 4, напротив	ЛПОИТ	1,2 x 1,8	110557.85	87544.64	3P3
134	Кировский	Краснопутиловская ул., д. 7	ЛПОИТ	1,2 x 1,8	110774.8	87332.36	3P3
135	Кировский	Краснопутиловская ул., д. 8	ЛПОИТ	1,2 x 1,8	110735.5	87408.35	3P3
136	Кировский	Краснопутиловская ул., д. 8, напротив	Лайтпостер	1,2 x 1,8	110718.09	87390.55	3P3
137	Кировский	Краснопутиловская ул., д. 13, ул. Зайцева	Биллборд	6,0 x 3,0	110947.35	87165.17	3P3
138	Кировский	Краснопутиловская ул., д. 14, ул. Зайцева	ЛПОИТ	1,2 x 1,8	110956.81	87192.08	3P3
139	Кировский	Краснопутиловская ул., д. 15	ЛПОИТ	1,2 x 1,8	110997.14	87117.43	3P3
140	Кировский	Краснопутиловская ул., д. 29, Автовокая ул.	ЛПОИТ	1,2 x 1,8	111194.75	86927.58	3P3
141	Кировский	Краснопутиловская ул., д. 31, Автовокая ул.	Биллборд	6,0 x 3,0	111264.79	86856.95	-
142	Кировский	Краснопутиловская ул., д. 34	Лайтпостер	1,2 x 1,8	111442.05	86717.99	-
143	Кировский	Краснопутиловская ул., д. 38	Биллборд	6,0 x 3,0	111548.37	86621.54	-
144	Кировский	Краснопутиловская ул., д. 38	Лайтпостер	1,2 x 1,8	111488.71	86672.74	-
145	Кировский	Краснопутиловская ул., д. 42, установка № 1	ТАС	1,8 x 1,8	111611.49	86560.93	-
146	Кировский	Краснопутиловская ул., д. 42, установка № 2	ТАС	1,8 x 1,8	111608.99	86563.32	-
147	Кировский	Краснопутиловская ул., д. 46, корп. 3	Биллборд	6,0 x 3,0	112225.43	85966.75	-
148	Кировский	Краснопутиловская ул., д. 55	Биллборд	6,0 x 3,0	111524.81	86604.16	-
149	Кировский	Краснопутиловская ул., д. 55	Лайтпостер	1,2 x 1,8	111482.09	86647.99	-
150	Кировский	Краснопутиловская ул., д. 61, установка № 1	ТАС	1,8 x 1,8	111564.94	86559.25	-
151	Кировский	Краснопутиловская ул., д. 61, установка № 2	ТАС	1,8 x 1,8	111566.37	86557.85	-
152	Кировский	Краснопутиловская ул., д. 65	Ситиборд	3,6 x 2,6	111899.6	86221.09	-
153	Кировский	Краснопутиловская ул., д. 65, корп. 2, напротив	Биллборд	6,0 x 3,0	111821.56	86350.56	-
154	Кировский	Краснопутиловская ул., д. 65, напротив	Биллборд	6,0 x 3,0	111939.72	86223.91	-
155	Кировский	Краснопутиловская ул., д. 67, напротив, пр. Народного Ополчения	Биллборд	6,0 x 3,0	112130.98	86022.1	33
156	Кировский	Краснопутиловская ул., д. 67, пр. Народного Ополчения	Биллборд	6,0 x 3,0	112110.26	86005.42	33
157	Кировский	Краснопутиловская ул., Автовокая ул., д. 20, корп. 2	Биллборд	6,0 x 3,0	111255.56	86914.21	-
158	Кировский	Краснопутиловская ул., Автовокая ул., д. 20, корп. 2	ЛПОИТ	1,2 x 1,8	111245.3	86911.08	-
159	Кировский	Краснопутиловская ул., пр. Стачек, д. 74	Тумба	1,4 x 3,0	110562.4	87574.03	3P3
160	Кировский	Краснопутиловская ул., ул. Червоного Казачества, д. 42	Биллборд	6,0 x 3,0	111622.3	86503.16	-
161	Кировский	Краснопутиловская ул., ул. Червоного Казачества, д. 44	Биллборд	6,0 x 3,0	111646.75	86531.54	-
162	Кировский	Кронштадтская пл., д. 4, Дачный пр.	Суперсайт	12,0 x 5,0	109436.92	84848.93	-
163	Кировский	Кронштадтская пл., д. 4, Дачный пр.	ТАС	1,8 x 1,8	109417.42	84842.42	-
164	Кировский	Кронштадтская пл., д. 4, Ленинский пр., установка № 1	ТАС	1,8 x 1,8	109442.96	84873.65	-
165	Кировский	Кронштадтская пл., д. 4, Ленинский пр., установка № 2	ТАС	1,8 x 1,8	109444.02	84875.35	-
166	Кировский	Кронштадтская пл., д. 5	Биллборд	6,0 x 3,0	109181.06	84859.41	30Л
167	Кировский	Кронштадтская пл., Дачный пр., напротив	Биллборд	6,0 x 3,0	109389.26	84864.02	-
168	Кировский	Кронштадтская пл., пр. Стачек, д. 107, корп. 1, литера Б, установка № 1	ТАС	1,8 x 1,8	109390.66	84981.01	30Л
169	Кировский	Кронштадтская пл., пр. Стачек, д. 107, корп. 1, литера Б, установка № 2	ТАС	1,8 x 1,8	109388.31	84981.66	30Л
170	Кировский	Кронштадтская ул., д. 22, установка № 1	ТАС	1,8 x 1,8	110496.1	86702.91	3P3
171	Кировский	Кронштадтская ул., д. 22, установка № 2	ТАС	1,8 x 1,8	110495.8	86704.89	3P3
172	Кировский	Кронштадтская ул., д. 22	Тумба	1,4 x 3,0	110493.23	86715.06	3P3

1	2	3	4	5	6	7	8
173	Кировский	Кронштадтская ул., д. 24, установка № 1	ТАС	1,8 x 1,8	110545.08	86674.87	3P3
174	Кировский	Кронштадтская ул., д. 24, установка № 2	ТАС	1,8 x 1,8	110544.78	86676.85	3P3
175	Кировский	Кронштадтская ул., д. 24, установка № 3	ТАС	1,8 x 1,8	110500.87	86675.92	3P3
176	Кировский	Кронштадтская ул., д. 24, установка № 4	ТАС	1,8 x 1,8	110502.65	86676.21	3P3
177	Кировский	Кронштадтская ул., дор. на Турухтанные острова, д. 3, установка № 1	ТАС	1,8 x 1,8	110413.17	86942.68	-
178	Кировский	Кронштадтская ул., дор. на Турухтанные острова, д. 3, установка № 2	ТАС	1,8 x 1,8	110413.49	86940.71	-
179	Кировский	ул. Лени Голикова, д. 2, пр. Стачек	Биллборд	6,0 x 3,0	108878.57	84471.89	30/1
180	Кировский	Ленинский пр., д. 101, литера А	Биллборд	6,0 x 3,0	108751.83	84889.17	-
181	Кировский	Ленинский пр., д. 101, литера А, пр. Маршала Жукова	Биллборд	6,0 x 3,0	108502.52	84886.97	-
182	Кировский	Ленинский пр., д. 101, литера Ж	Биллборд	6,0 x 3,0	108938.05	84889.34	-
183	Кировский	Ленинский пр., д. 101, литера Ж, установка № 1	ТАС	1,8 x 1,8	108878.07	84876.6	-
184	Кировский	Ленинский пр., д. 101, литера Ж, установка № 2	ТАС	1,8 x 1,8	108880.07	84876.6	-
185	Кировский	Ленинский пр., д. 102	Биллборд	6,0 x 3,0	108586.31	84924.31	-
186	Кировский	Ленинский пр., д. 106, корп. 3	Биллборд	6,0 x 3,0	108947.18	84922.43	-
187	Кировский	Ленинский пр., д. 108, корп. 1, установка № 1	ТАС	1,8 x 1,8	109115.63	84928.23	-
188	Кировский	Ленинский пр., д. 108, корп. 1, установка № 2	ТАС	1,8 x 1,8	109113.63	84928.2	-
189	Кировский	Ленинский пр., д. 109	Биллборд	6,0 x 3,0	109519.28	84884.41	-
190	Кировский	Ленинский пр., д. 109, установка № 1	ТАС	1,8 x 1,8	109555.16	84881.61	-
191	Кировский	Ленинский пр., д. 109, установка № 2	ТАС	1,8 x 1,8	109558.24	84882.91	-
192	Кировский	Ленинский пр., д. 109, установка № 3	ТАС	1,8 x 1,8	109573.8	84880.7	-
193	Кировский	Ленинский пр., д. 109, установка № 4	ТАС	1,8 x 1,8	109574.31	84883.22	-
194	Кировский	Ленинский пр., д. 109, напротив, установка № 1	ТАС	1,8 x 1,8	109567.84	84925.46	3P3
195	Кировский	Ленинский пр., д. 109, напротив, установка № 2	ТАС	1,8 x 1,8	109563.86	84925.44	3P3
196	Кировский	Ленинский пр., д. 110, корп. 1, установка № 1	ТАС	1,8 x 1,8	109130.33	84951.12	-
197	Кировский	Ленинский пр., д. 110, корп. 1, установка № 2	ТАС	1,8 x 1,8	109122.5	84951.16	-
198	Кировский	Ленинский пр., д. 110, корп. 1, Кронштадтская пл.	Биллборд	6,0 x 3,0	109171.21	84932.83	-
199	Кировский	Ленинский пр., д. 110, корп. 1, Кронштадтская пл., установка № 1	ТАС	1,8 x 1,8	109215.12	84977.24	-
200	Кировский	Ленинский пр., д. 110, корп. 1, Кронштадтская пл., установка № 2	ТАС	1,8 x 1,8	109213.43	84976.16	-
201	Кировский	Ленинский пр., д. 110, корп. 1, напротив, Кронштадтская пл.	Биллборд	6,0 x 3,0	109145.5	84881.87	-
202	Кировский	Ленинский пр., д. 111, корп. 1	Биллборд	6,0 x 3,0	109687.24	84884.91	-
203	Кировский	Ленинский пр., д. 111, корп. 1, напротив	Биллборд	6,0 x 3,0	109600.23	84923.57	3P3
204	Кировский	Ленинский пр., д. 113, напротив	Биллборд	6,0 x 3,0	109837.93	84922.07	3P3
205	Кировский	Ленинский пр., д. 114, Соломахицкий проезд, установка № 1	ТАС	1,8 x 1,8	109914.09	84922.68	3P3
206	Кировский	Ленинский пр., д. 114, Соломахицкий проезд, установка № 2	ТАС	1,8 x 1,8	109910.07	84922.61	3P3
207	Кировский	Ленинский пр., д. 115, литера А, установка № 1	ТАС	1,8 x 1,8	109948.92	84882.89	-
208	Кировский	Ленинский пр., д. 115, литера А, установка № 2	ТАС	1,8 x 1,8	109951.52	84882.89	-
209	Кировский	Ленинский пр., д. 115, литера Б	Биллборд	6,0 x 3,0	110071.28	84886.61	-
210	Кировский	Ленинский пр., д. 115, литера Б, установка № 1	ТАС	1,8 x 1,8	109965.81	84883	-
211	Кировский	Ленинский пр., д. 115, литера Б, установка № 2	ТАС	1,8 x 1,8	109968.04	84882.99	-
212	Кировский	Ленинский пр., д. 117, корп. 1	Биллборд	6,0 x 3,0	110308.42	84883.05	-
213	Кировский	Ленинский пр., д. 117, корп. 1	Лайтпостер	1,2 x 1,8	110266.76	84887.86	-
214	Кировский	Ленинский пр., д. 117, корп. 1, ул. Зины Портновой	Биллборд	6,0 x 3,0	110402.81	84879.2	-
215	Кировский	Ленинский пр., д. 117, корп. 1, ул. Зины Портновой, установка № 1	ТАС	1,8 x 1,8	110391.58	84874.12	-
216	Кировский	Ленинский пр., д. 117, корп. 1, ул. Зины Портновой, установка № 2	ТАС	1,8 x 1,8	110393.65	84874.12	-
217	Кировский	Ленинский пр., д. 118	Лайтпостер	1,2 x 1,8	110346.98	84920.95	-
218	Кировский	Ленинский пр., д. 118	ЛПОГТ	1,2 x 1,8	110380.72	84920.54	-

1	2	3	4	5	6	7	8
219	Кировский	Ленинский пр., д. 118, установка № 1	ТАС	1,8 x 1,8	110377.84	84931.19	-
220	Кировский	Ленинский пр., д. 118, установка № 2	ТАС	1,8 x 1,8	110375.84	84931.2	-
221	Кировский	Ленинский пр., д. 118, корп. 1	Билборд	6,0 x 3,0	110101.54	84924.48	-
222	Кировский	Ленинский пр., д. 118, ул. Зины Портновой	Билборд	6,0 x 3,0	110399.27	84931.94	-
223	Кировский	Ленинский пр., д. 118, ул. Зины Портновой	ЛПОГТ	1,2 x 1,8	110367.29	84922.17	-
224	Кировский	Ленинский пр., д. 119, литера А, установка № 1	ЛПОГТ	1,2 x 1,8	110471.42	84885.53	-
225	Кировский	Ленинский пр., д. 119, литера А, установка № 2	ЛПОГТ	1,2 x 1,8	110486.16	84885.91	-
226	Кировский	Ленинский пр., д. 119, литера А, установка № 1	ТАС	1,8 x 1,8	110480.34	84878.71	-
227	Кировский	Ленинский пр., д. 119, литера А, установка № 2	ТАС	1,8 x 1,8	110482.34	84878.71	-
228	Кировский	Ленинский пр., д. 119, литера А, установка № 3	ТАС	1,8 x 1,8	110493.55	84885.11	-
229	Кировский	Ленинский пр., д. 119, литера А, установка № 4	ТАС	1,8 x 1,8	110495.55	84885.12	-
230	Кировский	Ленинский пр., д. 119, литера Б	Билборд	6,0 x 3,0	110605.16	84887.72	-
231	Кировский	Ленинский пр., д. 119, литера Б, установка № 1	ТАС	1,8 x 1,8	110516.67	84886.01	-
232	Кировский	Ленинский пр., д. 119, литера Б, установка № 2	ТАС	1,8 x 1,8	110520.22	84886.41	-
233	Кировский	Ленинский пр., д. 119, литера Б	Тумба	1,4 x 3,0	110541.51	84891.26	-
234	Кировский	Ленинский пр., д. 119, ул. Зины Портновой	Билборд	6,0 x 3,0	110455.58	84877.68	-
235	Кировский	Ленинский пр., д. 120	Билборд	6,0 x 3,0	110501.84	84928.54	-
236	Кировский	Ленинский пр., д. 120	Лайтпостер	1,2 x 1,8	110594.12	84920.44	-
237	Кировский	Ленинский пр., д. 120, установка № 1	ТАС	1,8 x 1,8	110627.8	84925.81	-
238	Кировский	Ленинский пр., д. 120, установка № 2	ТАС	1,8 x 1,8	110625.8	84925.81	-
239	Кировский	Ленинский пр., д. 121	Лайтпостер	1,2 x 1,8	110667.11	84889.91	-
240	Кировский	Ленинский пр., д. 124	Билборд	6,0 x 3,0	110736.4	84920.72	-
241	Кировский	Ленинский пр., д. 124	Лайтпостер	1,2 x 1,8	110790.43	84920.98	-
242	Кировский	Ленинский пр., д. 125	Билборд	6,0 x 3,0	110827.84	84886.83	-
243	Кировский	Ленинский пр., д. 125	Лайтпостер	1,2 x 1,8	110783.23	84890.53	-
244	Кировский	Ленинский пр., д. 125, установка № 1	ТАС	1,8 x 1,8	110772.99	84876.65	-
245	Кировский	Ленинский пр., д. 125, установка № 2	ТАС	1,8 x 1,8	110774.99	84876.65	-
246	Кировский	Ленинский пр., д. 126	Лайтпостер	1,2 x 1,8	110874.26	84921.11	-
247	Кировский	Ленинский пр., д. 126, установка № 1	ТАС	1,8 x 1,8	110849.21	84949.38	-
248	Кировский	Ленинский пр., д. 126, установка № 2	ТАС	1,8 x 1,8	110845.51	84949.49	-
249	Кировский	Ленинский пр., д. 127, бульв. Новаторов	Лайтпостер	1,2 x 1,8	111066.85	84876.93	-
250	Кировский	Ленинский пр., д. 127, литера А	ТАС	1,8 x 1,8	110987.21	84877	-
251	Кировский	Ленинский пр., д. 127, литера А	Тумба	1,4 x 3,0	111049.95	84886.97	-
252	Кировский	Ленинский пр., д. 127, литера Б	Билборд	6,0 x 3,0	110978.94	84888.28	-
253	Кировский	Ленинский пр., д. 127, литера Б, установка № 1	Лайтпостер	1,2 x 1,8	110878.88	84891.42	-
254	Кировский	Ленинский пр., д. 127, литера Б, установка № 2	Лайтпостер	1,2 x 1,8	110930.95	84890.09	-
255	Кировский	Ленинский пр., д. 127, литера Б, установка № 1	ТАС	1,8 x 1,8	110875.05	84872.54	-
256	Кировский	Ленинский пр., д. 127, литера Б, установка № 2	ТАС	1,8 x 1,8	110878.61	84872.54	-
257	Кировский	Ленинский пр., д. 128	Лайтпостер	1,2 x 1,8	110921.09	84923.44	-
258	Кировский	Ленинский пр., д. 128, установка № 1	ЛПОГТ	1,2 x 1,8	110976.26	84921.1	-
259	Кировский	Ленинский пр., д. 128, установка № 2	ЛПОГТ	1,2 x 1,8	110966.7	84921.81	-
260	Кировский	Ленинский пр., д. 128, установка № 3	ЛПОГТ	1,2 x 1,8	110957.23	84921.92	-
261	Кировский	Ленинский пр., д. 128, установка № 4	ЛПОГТ	1,2 x 1,8	110940.2	84921.74	-
262	Кировский	Ленинский пр., д. 128, установка № 1	ТАС	1,8 x 1,8	110941.67	84928.95	-
263	Кировский	Ленинский пр., д. 128, установка № 2	ТАС	1,8 x 1,8	110937.78	84928.97	-
264	Кировский	Ленинский пр., д. 128	Тумба	1,4 x 3,0	111006.26	84924.18	-
265	Кировский	Ленинский пр., д. 128, литера Б, бульв. Новаторов	Тумба	1,4 x 3,0	111050.07	84925	-
266	Кировский	Ленинский пр., д. 129	ЛПОГТ	1,2 x 1,8	111202.04	84886.84	-
267	Кировский	Ленинский пр., д. 129	Тумба	1,4 x 3,0	111213.35	84871.37	-
268	Кировский	Ленинский пр., д. 129, бульв. Новаторов	Ситиборд	3,6 x 2,6	111161.42	84877.66	-
269	Кировский	Ленинский пр., д. 129, корп. 5, установка № 1	ТАС	1,8 x 1,8	111346.62	84871.75	-
270	Кировский	Ленинский пр., д. 129, корп. 5, установка № 2	ТАС	1,8 x 1,8	111351.25	84871.56	-

1	2	3	4	5	6	7	8
271	Кировский	Ленинский пр., д. 129, корп. 5, установка № 3	ТАС	1,8 x 1,8	111362.47	84871.93	-
272	Кировский	Ленинский пр., д. 129, корп. 6	Билборд	6,0 x 3,0	111253.16	84887.71	-
273	Кировский	Ленинский пр., д. 130, установка № 1	Лайтпостер	1,2 x 1,8	111312.6	84919.6	-
274	Кировский	Ленинский пр., д. 130, установка № 2	Лайтпостер	1,2 x 1,8	111257.1	84940.06	-
275	Кировский	Ленинский пр., д. 130, установка № 3	Лайтпостер	1,2 x 1,8	111237.16	84921.7	-
276	Кировский	Ленинский пр., д. 130, бульв. Новаторов, установка № 1	ТАС	1,8 x 1,8	111204.39	84925.62	-
277	Кировский	Ленинский пр., д. 130, бульв. Новаторов, установка № 2	ТАС	1,8 x 1,8	111203.68	84935.66	-
278	Кировский	Ленинский пр., д. 130, бульв. Новаторов	Тумба	1,4 x 3,0	111162.87	84924.2	-
279	Кировский	Ленинский пр., д. 131	Билборд	6,0 x 3,0	111373.13	84886.2	-
280	Кировский	Ленинский пр., д. 133а	Лайтпостер	1,2 x 1,8	111455.35	84891.34	-
281	Кировский	Ленинский пр., д. 133а, установка № 1	ТАС	1,8 x 1,8	111436.07	84874.88	-
282	Кировский	Ленинский пр., д. 133а, установка № 2	ТАС	1,8 x 1,8	111440.82	84874.84	-
283	Кировский	Ленинский пр., д. 134, установка № 1	Лайтпостер	1,2 x 1,8	111487.3	84920.55	33
284	Кировский	Ленинский пр., д. 134, установка № 2	Лайтпостер	1,2 x 1,8	111414.9	84920.1	-
285	Кировский	Ленинский пр., д. 135, установка № 1	ТАС	1,8 x 1,8	111512.93	84871.28	33
286	Кировский	Ленинский пр., д. 135, установка № 2	ТАС	1,8 x 1,8	111517.55	84871.13	33
287	Кировский	Ленинский пр., д. 135, установка № 3	ТАС	1,8 x 1,8	111536.57	84871.26	33
288	Кировский	Ленинский пр., д. 135, установка № 4	ТАС	1,8 x 1,8	111541.24	84871.1	33
289	Кировский	Ленинский пр., д. 136	Лайтпостер	1,2 x 1,8	111591.25	84920.41	33
290	Кировский	Ленинский пр., д. 137	ЛПОИТ	1,2 x 1,8	111708.84	84887.55	-
291	Кировский	Ленинский пр., д. 137, установка № 1	ТАС	1,8 x 1,8	111714.74	84876.57	-
292	Кировский	Ленинский пр., д. 137, установка № 2	ТАС	1,8 x 1,8	111719.75	84876.41	-
293	Кировский	Ленинский пр., д. 137, литера Б, установка № 1	Лайтпостер	1,2 x 1,8	111572.93	84892.06	33
294	Кировский	Ленинский пр., д. 137, литера Б, установка № 2	Лайтпостер	1,2 x 1,8	111620.35	84892.11	33
295	Кировский	Ленинский пр., д. 137, пр. Народного Ополчения	Билборд	6,0 x 3,0	111766.12	84877.86	-
296	Кировский	Ленинский пр., д. 137, пр. Народного Ополчения, установка № 1	ТАС	1,8 x 1,8	111754.22	84874.94	-
297	Кировский	Ленинский пр., д. 137, пр. Народного Ополчения, установка № 2	ТАС	1,8 x 1,8	111754.32	84872.94	-
298	Кировский	Ленинский пр., д. 138	Тумба	1,4 x 3,0	111667.35	84919.53	33
299	Кировский	Ленинский пр., д. 138, литера Б, пр. Народного Ополчения	Лайтпостер	1,2 x 1,8	111763.22	84929.36	33
300	Кировский	Ленинский пр., д. 138, пр. Народного Ополчения	ЛПОИТ	1,2 x 1,8	111721.86	84924.06	33
301	Кировский	Ленинский пр., д. 138, пр. Народного Ополчения, установка № 1	ТАС	1,8 x 1,8	111739.04	84925.4	33
302	Кировский	Ленинский пр., д. 138, пр. Народного Ополчения, установка № 2	ТАС	1,8 x 1,8	111732.91	84925.3	33
303	Кировский	Ленинский пр., д. 139, установка № 1	Билборд	6,0 x 3,0	111968.31	84894.05	-
304	Кировский	Ленинский пр., д. 139, установка № 2	Билборд	6,0 x 3,0	112050.9	84894.32	-
305	Кировский	Ленинский пр., д. 139а	Билборд	6,0 x 3,0	112156.21	84899.41	-
306	Кировский	Ленинский пр., д. 140, установка № 1	Лайтпостер	1,2 x 1,8	112110.92	84930.93	-
307	Кировский	Ленинский пр., д. 140, установка № 2	Лайтпостер	1,2 x 1,8	112033.88	84928.26	-
308	Кировский	Ленинский пр., д. 140, установка № 1	ТАС	1,8 x 1,8	112126.68	84948.92	-
309	Кировский	Ленинский пр., д. 140, установка № 2	ТАС	1,8 x 1,8	112124.68	84948.87	-
310	Кировский	Ленинский пр., д. 140, установка № 3	ТАС	1,8 x 1,8	112084.46	84946.95	-
311	Кировский	Ленинский пр., д. 140, установка № 4	ТАС	1,8 x 1,8	112082.46	84946.89	-
312	Кировский	Ленинский пр., д. 140, Троллейбусный проезд	Лайтпостер	1,2 x 1,8	111962.94	84925.47	-
313	Кировский	Ленинский пр., д. 141, установка № 1	ЛПОИТ	1,2 x 1,8	112293.07	84902.42	-
314	Кировский	Ленинский пр., д. 141, установка № 2	ЛПОИТ	1,2 x 1,8	112310.79	84902.52	-
315	Кировский	Ленинский пр., д. 144, корп. 1, установка № 1	ТАС	1,8 x 1,8	112146.09	84939.09	-
316	Кировский	Ленинский пр., д. 144, корп. 1, установка № 2	ТАС	1,8 x 1,8	112146.11	84936.24	-
317	Кировский	Ленинский пр., д. 144, корп. 1, ж.-д. мост	ЛПОИТ	1,2 x 1,8	112175.26	84934.29	-
318	Кировский	Ленинский пр., Кронштадтская пл., д. 2, напротив	Билборд	6,0 x 3,0	109416.68	84906.17	-

1	2	3	4	5	6	7	8
319	Кировский	Ленинский пр., пр. Народного Ополчения, д. 10	Т-образный биллборд	(6,0 x 3,0) x 2	111869.58	84888.43	-
320	Кировский	Ленинский пр., пр. Народного Ополчения, д. 6	Биллборд	6,0 x 3,0	111843.45	84925.26	33
321	Кировский	Ленинский пр., бульв. Новаторов, д. 11, корп. 2	Биллборд	6,0 x 3,0	111093.74	84884.74	-
322	Кировский	Ленинский пр., бульв. Новаторов, д. 11, корп. 2, установка № 1	ТАС	1,8 x 1,8	111099.22	84873.36	-
323	Кировский	Ленинский пр., бульв. Новаторов, д. 11, корп. 2, установка № 2	ТАС	1,8 x 1,8	111106.68	84873.52	-
324	Кировский	Ленинский пр., бульв. Новаторов, д. 9, напротив	Тумба	1,4 x 3,0	111077.45	84923.33	-
325	Кировский	ул. Маринеско, д. 12, Автовокая ул.	Биллборд	6,0 x 3,0	111063.66	86704.55	3P3
326	Кировский	ул. Маршала Говорова, д. 10	Биллборд	6,0 x 3,0	110975.3	87821.61	-
327	Кировский	ул. Маршала Говорова, д. 10, установка № 1	ТАС	1,8 x 1,8	110987.18	87846.26	-
328	Кировский	ул. Маршала Говорова, д. 10, установка № 2	ТАС	1,8 x 1,8	110984.96	87841.67	-
329	Кировский	ул. Маршала Говорова, д. 14, ул. Васи Алексеева, установка № 1	ТАС	1,8 x 1,8	111034.73	87959.05	-
330	Кировский	ул. Маршала Говорова, д. 14, ул. Васи Алексеева, установка № 2	ТАС	1,8 x 1,8	111033.02	87955.45	-
331	Кировский	ул. Маршала Говорова, д. 16, ул. Возрождения	Биллборд	6,0 x 3,0	111184.02	88242.02	-
332	Кировский	ул. Маршала Говорова, д. 30, ул. Трехолева	Биллборд	6,0 x 3,0	111567.35	89020	3P3
333	Кировский	ул. Маршала Говорова, д. 35, корп. 3	Биллборд	6,0 x 3,0	111709.16	89239.25	-
334	Кировский	ул. Маршала Говорова, д. 37, Урхов пер.	Биллборд	6,0 x 3,0	111877.53	89498.55	-
335	Кировский	ул. Маршала Говорова, д. 47, Балтийская ул.	Биллборд	6,0 x 3,0	112285.24	90276.87	-
336	Кировский	пр. Маршала Жукова, д. 5, напротив, установка № 1	Т-образный биллборд	16,0 x 3,01 x 2	110036.21	86978.86	-
337	Кировский	пр. Маршала Жукова, д. 5, напротив, установка № 2	Т-образный биллборд	16,0 x 3,0) x 2	110156.31	87142.2	-
338	Кировский	пр. Маршала Жукова, д. 5, напротив, дор. на Турхатские острова	Биллборд	6,0 x 3,0	109972.03	86895.17	-
339	Кировский	пр. Маршала Жукова, д. 10	Биллборд	6,0 x 3,0	109762.21	86606.82	-
340	Кировский	пр. Маршала Жукова, д. 13, въезд на виадук	Суперсайт	12,0 x 5,0	109721.98	86625.84	-
341	Кировский	пр. Маршала Жукова, д. 20	Суперсайт	12,0 x 5,0	109313.64	85996.47	-
342	Кировский	пр. Маршала Жукова, д. 24	Суперсайт	15,0 x 5,0	109212.67	85858.96	-
343	Кировский	пр. Маршала Жукова, д. 28, корп. 1, установка № 1	ТАС	1,8 x 1,8	108997.33	85536.42	-
344	Кировский	пр. Маршала Жукова, д. 28, корп. 1, установка № 2	ТАС	1,8 x 1,8	108998.7	85538.17	-
345	Кировский	пр. Маршала Жукова, д. 28, корп. 1, установка № 3	ТАС	1,8 x 1,8	109004.82	85546.69	-
346	Кировский	пр. Маршала Жукова, д. 28, корп. 1, установка № 4	ТАС	1,8 x 1,8	109006.11	85548.57	-
347	Кировский	пр. Маршала Жукова, д. 32, корп. 1, установка № 1	ТАС	1,8 x 1,8	108807.51	85318.74	-
348	Кировский	пр. Маршала Жукова, д. 32, корп. 1, установка № 2	ТАС	1,8 x 1,8	108808.78	85320.47	-
349	Кировский	пр. Маршала Жукова, д. 32, корп. 1, установка № 3	ТАС	1,8 x 1,8	108826.15	85343.81	-
350	Кировский	пр. Маршала Жукова, д. 32, корп. 1, установка № 4	ТАС	1,8 x 1,8	108827.03	85346.35	-
351	Кировский	пр. Маршала Жукова, д. 36, корп. 1	Суперсайт	12,0 x 5,0	108640.58	85085.75	-
352	Кировский	пр. Маршала Жукова, д. 41, напротив	Биллборд	6,0 x 3,0	108451.25	84833.25	-
353	Кировский	пр. Маршала Жукова, д. 41, напротив	ТАС	1,8 x 1,8	108471.61	84862.98	-
354	Кировский	пр. Маршала Жукова, д. 44, ул. Маршала Захарова, напротив	Биллборд	6,0 x 3,0	108239.02	84539.14	-
355	Кировский	пр. Маршала Жукова, д. 48, корп. 1, пр. Стачек	Биллборд	6,0 x 3,0	107962.37	84156.28	30Л
356	Кировский	пр. Маршала Жукова, д. 56, корп. 1	Биллборд	6,0 x 3,0	107613.89	83682.68	30Л
357	Кировский	пр. Маршала Жукова, д. 60, корп. 1, установка № 1	ТАС	1,8 x 1,8	107453.55	83456.56	30Л
358	Кировский	пр. Маршала Жукова, д. 60, корп. 1, установка № 2	ТАС	1,8 x 1,8	107454.68	83458.21	30Л
359	Кировский	пр. Маршала Жукова, д. 66, корп. 1, ул. Бурцева	Биллборд	6,0 x 3,0	107218.95	83114.91	30Л
360	Кировский	пр. Маршала Жукова, д. 72, корп. 1	Биллборд	6,0 x 3,0	106850.43	82560.35	30Л
361	Кировский	пр. Маршала Жукова, пр. Ветеранов, д. 109, корп. 4	Биллборд	6,0 x 3,0	107025.24	82816.72	30Л
362	Кировский	пр. Маршала Жукова, пр. Ветеранов, д. 114, корп. 4	Т-образный биллборд	(6,0 x 3,0) x 2	106984.71	82767.63	30Л
363	Кировский	пр. Маршала Жукова, Кронштадтская ул., д. 7	Биллборд	6,0 x 3,0	110313.61	87214.88	-

1	2	3	4	5	6	7	8
364	Кировский	пр. Маршала Жукова, Ленинский пр., д. 102	Биллборд	6,0 x 3,0	108531.22	84932.79	-
365	Кировский	пр. Маршала Жукова, Ленинский пр., д. 102, установка № 1	ТАС	1,8 x 1,8	108546.31	84962.7	-
366	Кировский	пр. Маршала Жукова, Ленинский пр., д. 102, установка № 2	ТАС	1,8 x 1,8	108547.78	84964.44	-
367	Кировский	пр. Маршала Жукова, ул. Маршала Казакова, д. 15	ЛШОГТ	1,2 x 1,8	109163.6	85802.1	-
368	Кировский	пр. Маршала Жукова, ул. Маршала Казакова, д. 15, установка № 1	ТАС	1,8 x 1,8	109173.17	85814.37	-
369	Кировский	пр. Маршала Жукова, ул. Маршала Казакова, д. 15, установка № 2	ТАС	1,8 x 1,8	109176.24	85818.54	-
370	Кировский	пр. Маршала Жукова, ул. Морской Пехоты, д. 14	Суперсайт	12,0 x 5,0	109391.34	86095	-
371	Кировский	пр. Маршала Жукова, пр. Стачек, д. 121	Биллборд	6,0 x 3,0	108038.83	84254.53	30Л
372	Кировский	пр. Маршала Жукова, ул. Стойкости, д. 38, корп. 1	Биллборд	6,0 x 3,0	106725.79	82301.74	30Л
373	Кировский	пр. Маршала Жукова, дор. на Турухтанские острова, д. 12, корп. 2	Биллборд	6,0 x 3,0	109878.15	86766.96	-
374	Кировский	пр. Маршала Жукова, дор. на Турухтанские острова, д. 14, корп. 5	Биллборд	6,0 x 3,0	109815.97	86750.25	-
375	Кировский	ул. Маршала Казакова, д. 1, корп. 1, установка № 1	ТАС	1,8 x 1,8	109977.72	85781.75	-
376	Кировский	ул. Маршала Казакова, д. 1, корп. 1, установка № 2	ТАС	1,8 x 1,8	109972.39	85781.68	-
377	Кировский	ул. Маршала Казакова, д. 1, корп. 1, установка № 3	ТАС	1,8 x 1,8	109962.35	85781.87	-
378	Кировский	ул. Маршала Казакова, д. 1, корп. 1, установка № 4	ТАС	1,8 x 1,8	109960.35	85781.87	-
379	Кировский	ул. Маршала Казакова, д. 1, корп. 1, литера Б	Биллборд	6,0 x 3,0	110062.23	85781.59	-
380	Кировский	ул. Маршала Казакова, д. 15	Биллборд	6,0 x 3,0	109203.04	85781.21	-
381	Кировский	ул. Маршала Казакова, д. 16	Биллборд	6,0 x 3,0	109207.98	85740.28	-
382	Кировский	ул. Маршала Казакова, д. 16, пр. Маршала Жукова	Тумба	1,4 x 3,0	109125.81	85744.65	-
383	Кировский	ул. Маршала Казакова, пр. Стачек, д. 118, напротив	Биллборд	6,0 x 3,0	110227.67	85700.82	30Л
384	Кировский	ул. Маршала Казакова, пр. Стачек, д. 91	Биллборд	6,0 x 3,0	110249.9	85720.64	33
385	Кировский	ул. Маршала Казакова, пр. Стачек, д. 99	Биллборд	6,0 x 3,0	110137.41	85743.16	-
386	Кировский	Межевой кан., д. 3, корп. 2	Лайтпостер	1,2 x 1,8	110168.06	91474.03	ОЗР3-2
387	Кировский	Межевой кан., д. 5, напротив, установка № 1	ТАС	1,8 x 1,8	110095.21	91447.42	-
388	Кировский	Межевой кан., д. 5, напротив, установка № 2	ТАС	1,8 x 1,8	110106.54	91448.34	-
389	Кировский	Межевой кан., д. 5, напротив, установка № 3	ТАС	1,8 x 1,8	110116.78	91449.24	-
390	Кировский	ул. Метростроевцев, д. 22, напротив, ул. Маршала Говорова	Биллборд	6,0 x 3,0	112274.82	90523.21	-
391	Кировский	пр. Народного Ополчения, д. 1, Трамвайный пр.	Биллборд	6,0 x 3,0	111793.02	85148.79	-
392	Кировский	пр. Народного Ополчения, д. 2, напротив	Биллборд	6,0 x 3,0	111820.73	85223.34	33
393	Кировский	пр. Народного Ополчения, д. 2, Трамвайный пр.	Лайтпостер	1,2 x 1,8	111842.6	85195.5	33
394	Кировский	пр. Народного Ополчения, д. 2а, напротив	Биллборд	6,0 x 3,0	111938.9	85726.24	-
395	Кировский	пр. Народного Ополчения, д. 5, напротив, установка № 1	ТАС	1,8 x 1,8	111799.45	84961.01	33
396	Кировский	пр. Народного Ополчения, д. 5, напротив, установка № 2	ТАС	1,8 x 1,8	111801.99	84960.93	33
397	Кировский	пр. Народного Ополчения, д. 5, напротив, Ленинский пр., установка № 1	ТАС	1,8 x 1,8	111797.52	84943.4	33
398	Кировский	пр. Народного Ополчения, д. 5, напротив, Ленинский пр., установка № 2	ТАС	1,8 x 1,8	111797.59	84945.4	33
399	Кировский	пр. Народного Ополчения, д. 7	Биллборд	6,0 x 3,0	111774.69	84757.23	-
400	Кировский	пр. Народного Ополчения, д. 9	Биллборд	6,0 x 3,0	111771.82	84619.13	-
401	Кировский	пр. Народного Ополчения, д. 10	Биллборд	6,0 x 3,0	111795.33	84616.32	-
402	Кировский	пр. Народного Ополчения, д. 10, Ленинский пр.	Т-образный биллборд	(6,0 x 3,0) x 2	111810.42	84861.92	-
403	Кировский	пр. Народного Ополчения, д. 26	Ситиборд	3,6 x 2,6	111355.09	83530.8	-
404	Кировский	пр. Народного Ополчения, д. 63, напротив	Биллборд	6,0 x 3,0	111671.23	84039.19	-
405	Кировский	пр. Народного Ополчения, д. 71, напротив	Биллборд	6,0 x 3,0	111534.9	83850.72	-
406	Кировский	пр. Народного Ополчения, д. 89, ул. Подводника Кузьмина	Биллборд	6,0 x 3,0	111377.19	83626.22	-
407	Кировский	пр. Народного Ополчения, д. 125, Дачный пр.	Биллборд	6,0 x 3,0	111127.68	83168.41	-
408	Кировский	пр. Народного Ополчения, д. 125, съезд с ЖД	Суперсайт	12,0 x 5,0	111087.57	83140.98	-

1	2	3	4	5	6	7	8
409	Кировский	пр. Народного Ополчения, д. 131, Дачный пр.	Биллборд	6,0 x 3,0	110921.98	83023.66	-
410	Кировский	пр. Народного Ополчения, д. 131, напротив, Дачный пр.	Т-образный биллборд	16,0 x 3,0) x 2	110935.18	83001.48	-
411	Кировский	пр. Народного Ополчения, д. 143, ул. Танкиста Хрустникова	Биллборд	6,0 x 3,0	110522.77	82834.65	-
412	Кировский	пр. Народного Ополчения, д. 147, ул. Лёни Голикова	Т-образный биллборд	(6,0 x 3,0) x 2	110174.71	82665.8	-
413	Кировский	пр. Народного Ополчения, д. 167	Биллборд	6,0 x 3,0	108461.45	81935.42	-
414	Кировский	пр. Народного Ополчения, д. 167, напротив, ул. Солдата Корзуна	Биллборд	6,0 x 3,0	108613.62	81941.87	-
415	Кировский	пр. Народного Ополчения, Автомобильная ул.	Биллборд	6,0 x 3,0	111877.76	85396.79	-
416	Кировский	пр. Народного Ополчения, ул. Генерала Симоняка, д. 18	Г-образный биллборд	(6,0 x 3,0) x 2	107601.33	81784.66	-
417	Кировский	пр. Народного Ополчения, ул. Генерала Симоняка, напротив	Биллборд	6,0 x 3,0	107554.62	81752.73	-
418	Кировский	пр. Народного Ополчения, Краснопутиловская ул., д. 67	Биллборд	6,0 x 3,0	112082.83	85921.37	-
419	Кировский	пр. Народного Ополчения, Краснопутиловская ул., д. 69	Биллборд	6,0 x 3,0	112160.51	85942.24	-
420	Кировский	пр. Народного Ополчения, пр. Маршала Жукова, чётная сторона, Лиговский путепровод	Суперсайт	12,0 x 5,0	106457.03	81747.33	-
421	Кировский	пр. Народного Ополчения, мост Народного Ополчения	Т-образный биллборд	(6,0 x 3,0) x 2	106570.4	81774.96	30Л
422	Кировский	бульв. Новаторов, д. 6, Ленинский пр.	Лайтпостер	1,2 x 1,8	111161.84	84959.2	-
423	Кировский	бульв. Новаторов, д. 66, напротив, ул. Подводника Кузьмина	Биллборд	6,0 x 3,0	110906.61	83965.92	-
424	Кировский	бульв. Новаторов, д. 71	Лайтпостер	1,2 x 1,8	110266.72	83776.34	-
425	Кировский	бульв. Новаторов, д. 71, Дачный пр.	Биллборд	6,0 x 3,0	110345.77	83773.95	-
426	Кировский	бульв. Новаторов, д. 73, установка № 1	ТАС	1,8 x 1,8	110246.28	83790.79	-
427	Кировский	бульв. Новаторов, д. 73, установка № 2	ТАС	1,8 x 1,8	110243.97	83791.25	-
428	Кировский	бульв. Новаторов, д. 75	Тумба	1,4 x 3,0	110125.45	83818.93	-
429	Кировский	бульв. Новаторов, д. 77	Лайтпостер	1,2 x 1,8	110064.98	83829.5	-
430	Кировский	бульв. Новаторов, д. 98	ЛШОУТ	1,2 x 1,8	110275.71	83750.45	-
431	Кировский	бульв. Новаторов, д. 98	ТАС	1,8 x 1,8	110289.41	83727.52	-
432	Кировский	бульв. Новаторов, д. 108	Биллборд	6,0 x 3,0	110133.84	83786.27	-
433	Кировский	бульв. Новаторов, д. 108, установка № 1	ТАС	1,8 x 1,8	110102.36	83777.4	-
434	Кировский	бульв. Новаторов, д. 108, установка № 2	ТАС	1,8 x 1,8	110104.68	83776.78	-
435	Кировский	бульв. Новаторов, д. 112	Лайтпостер	1,2 x 1,8	110070.66	83799.68	-
436	Кировский	бульв. Новаторов, д. 116	Биллборд	6,0 x 3,0	109948.97	83783.61	-
437	Кировский	бульв. Новаторов, д. 116	Тумба	1,4 x 3,0	109969.64	83802.69	-
438	Кировский	бульв. Новаторов, Ленинский пр., д. 127, корп. 1	ЛШОУТ	1,2 x 1,8	111066.79	84853.97	-
439	Кировский	бульв. Новаторов, Ленинский пр., д. 128, литера Б	ТАС	1,8 x 1,8	111049.27	84962.28	-
440	Кировский	Перекопская ул., д. 7, напротив, установка № 1	ТАС	1,8 x 1,8	111161.64	90515.97	3Р3
441	Кировский	Перекопская ул., д. 7, напротив, установка № 2	ТАС	1,8 x 1,8	111163.51	90515.28	3Р3
442	Кировский	ул. Подводника Кузьмина, д. 1, пр. Ветеранов, установка № 1	ТАС	1,8 x 1,8	110441.87	84402.84	-
443	Кировский	ул. Подводника Кузьмина, д. 1, пр. Ветеранов, установка № 2	ТАС	1,8 x 1,8	110443.34	84401.49	-
444	Кировский	Промышленная ул., д. 8, установка № 1	ТАС	1,8 x 1,8	111268.58	90150.38	3Р3
445	Кировский	Промышленная ул., д. 8, установка № 2	ТАС	1,8 x 1,8	111270.41	90151.19	3Р3
446	Кировский	ул. Солдата Корзуна, д. 32, напротив	Биллборд	6,0 x 3,0	108248.21	82960.05	-
447	Кировский	ул. Солдата Корзуна, пр. Ветеранов, д. 76	Биллборд	6,0 x 3,0	108325.62	82825.08	-
448	Кировский	Старо-Петергофский пр., д. 45, пл. Стачек	Тумба	1,4 x 3,0	111417.8	90434.67	03-2
449	Кировский	пл. Стачек, д. 2	ЛШОУТ	1,2 x 1,8	111430.97	90361.83	03-2
450	Кировский	пл. Стачек, д. 2	Тумба	1,4 x 3,0	111434.81	90360.1	03-2
451	Кировский	пл. Стачек, д. 2, Старо-Петергофский пр.	Лайтпостер	1,2 x 1,8	111416.69	90397.61	03-2
452	Кировский	пл. Стачек, д. 4	Тумба	1,4 x 3,0	111472.1	90277.1	03-2
453	Кировский	пл. Стачек, д. 5	ЛШОУТ	1,2 x 1,8	111320.14	90421.28	03-2
454	Кировский	пл. Стачек, д. 7, установка № 1	Тумба	1,4 x 3,0	111328.71	90394.47	03-2

1	2	3	4	5	6	7	8
455	Кировский	пл. Стачек, д. 7, установка № 2	Тумба	1,4 x 3,0	111355.5	90339.54	03-2
456	Кировский	пл. Стачек, д. 9, установка № 1	ЛПОГТ	1,2 x 1,8	111392.96	90282.45	03-2
457	Кировский	пл. Стачек, д. 9, установка № 2	ЛПОГТ	1,2 x 1,8	111396	90275.22	03-2
458	Кировский	пл. Стачек, д. 9, установка № 3	ЛПОГТ	1,2 x 1,8	111400.66	90266.97	03-2
459	Кировский	пл. Стачек, д. 9, установка № 4	ЛПОГТ	1,2 x 1,8	111403.1	90260.44	03-2
460	Кировский	пл. Стачек, д. 9	Тумба	1,4 x 3,0	111393.8	90265.23	03-2
461	Кировский	пр. Стачек, д. 1, Промышленная ул.	Лайтпостер	1,2 x 1,8	111419.69	90221.37	03-2
462	Кировский	пр. Стачек, д. 1, ул. Гладкова	Лайтпостер	1,2 x 1,8	111471.24	90092.88	03-2
463	Кировский	пр. Стачек, д. 6	Лайтпостер	1,2 x 1,8	111501.01	90126.97	03-2
464	Кировский	пр. Стачек, д. 14, Балтийская ул.	Тумба	1,4 x 3,0	111581.72	89948.36	03-2
465	Кировский	пр. Стачек, д. 15	ЛПОГТ	1,2 x 1,8	111460.98	89640.4	03-2
466	Кировский	пр. Стачек, д. 17, Оборонная ул.	Лайтпостер	1,2 x 1,8	111447.61	89586.35	03-2
467	Кировский	пр. Стачек, д. 18	Лайтпостер	1,2 x 1,8	111483.31	89576.08	03-2
468	Кировский	пр. Стачек, д. 18, установка № 1	ЛПОГТ	1,2 x 1,8	111475.69	89562.99	03-2
469	Кировский	пр. Стачек, д. 18, установка № 2	ЛПОГТ	1,2 x 1,8	111488.84	89608.54	03-2
470	Кировский	пр. Стачек, д. 18, Оборонная ул., напротив	Лайтпостер	1,2 x 1,8	111497.09	89620.48	03-2
471	Кировский	пр. Стачек, д. 18, ул. Швецова	Тумба	1,4 x 3,0	111501.07	89691.36	03-2
472	Кировский	пр. Стачек, д. 21	Биллборд	6,0 x 3,0	111334.47	89355.6	3P3
473	Кировский	пр. Стачек, д. 21	Лайтпостер	1,2 x 1,8	111362.77	89407.22	3P3
474	Кировский	пр. Стачек, д. 22, установка № 1	ЛПОГТ	1,2 x 1,8	111314.46	89238.76	3P3
475	Кировский	пр. Стачек, д. 22, установка № 2	ЛПОГТ	1,2 x 1,8	111324.58	89257.23	3P3
476	Кировский	пр. Стачек, д. 22, установка № 1	ТАС	1,8 x 1,8	111313.06	89231.56	3P3
477	Кировский	пр. Стачек, д. 22, установка № 2	ТАС	1,8 x 1,8	111320.45	89246.06	3P3
478	Кировский	пр. Стачек, д. 23, ул. Трефолева	Биллборд	6,0 x 3,0	111269.32	89232.76	3P3
479	Кировский	пр. Стачек, д. 24	Биллборд	6,0 x 3,0	111307.2	89221.86	3P3
480	Кировский	пр. Стачек, д. 24	ТАС	1,8 x 1,8	111310.35	89219.4	3P3
481	Кировский	пр. Стачек, д. 24, ул. Трефолева	ТАС	1,8 x 1,8	111305.67	89215.75	3P3
482	Кировский	пр. Стачек, д. 26, ул. Трефолева	Биллборд	6,0 x 3,0	111289.14	89177.79	3P3
483	Кировский	пр. Стачек, д. 27	ЛПОГТ	1,2 x 1,8	111230.59	89144.61	3P3
484	Кировский	пр. Стачек, д. 29	Тумба	1,4 x 3,0	111177.21	89036.43	3P3
485	Кировский	пр. Стачек, д. 32	Лайтпостер	1,2 x 1,8	111219.78	89059.01	3P3
486	Кировский	пр. Стачек, д. 34	Лайтпостер	1,2 x 1,8	111181.99	88984.07	3P3
487	Кировский	пр. Стачек, д. 35	Тумба	1,4 x 3,0	111146.49	88973.93	3P3
488	Кировский	пр. Стачек, д. 36, корп. 1	Лайтпостер	1,2 x 1,8	111145.89	88910.81	3P3
489	Кировский	пр. Стачек, д. 40	ЛПОГТ	1,2 x 1,8	111116.96	88852.8	3P3
490	Кировский	пр. Стачек, д. 41	ЛПОГТ	1,2 x 1,8	111053.14	88790.83	3P3
491	Кировский	пр. Стачек, д. 42	Биллборд	6,0 x 3,0	111098.63	88810.44	3P3
492	Кировский	пр. Стачек, д. 45	Лайтпостер	1,2 x 1,8	110997.91	88678.15	3P3
493	Кировский	пр. Стачек, д. 45	ТАС	1,8 x 1,8	110955.79	88611.59	33
494	Кировский	пр. Стачек, д. 45, напротив, ул. Корнеева	Биллборд	6,0 x 3,0	111012.88	88639.41	3P3
495	Кировский	пр. Стачек, д. 45, напротив, ул. Корнеева, установка № 1	ТАС	1,8 x 1,8	111002.53	88600.86	33
496	Кировский	пр. Стачек, д. 45, напротив, ул. Корнеева, установка № 2	ТАС	1,8 x 1,8	111006.75	88608.27	33
497	Кировский	пр. Стачек, д. 46	Лайтпостер	1,2 x 1,8	111046.26	88710.99	3P3
498	Кировский	пр. Стачек, д. 47, литера А	Ситиборд	3,6 x 2,6	110589.56	87874.64	-
499	Кировский	пр. Стачек, д. 47, литера А, установка № 1	ТАС	1,8 x 1,8	110585.3	87865.68	-
500	Кировский	пр. Стачек, д. 47, литера А, установка № 2	ТАС	1,8 x 1,8	110582.51	87860.16	-
501	Кировский	пр. Стачек, д. 47, литера А, установка № 3	ТАС	1,8 x 1,8	110574.26	87844.21	-
502	Кировский	пр. Стачек, д. 47, литера А, установка № 4	ТАС	1,8 x 1,8	110571.84	87839.35	-
503	Кировский	пр. Стачек, д. 47, литера Ш	ЛПОГТ	1,2 x 1,8	110658.8	88001.93	33
504	Кировский	пр. Стачек, д. 48, корп. 2	Биллборд	6,0 x 3,0	110932.93	88479.33	33
505	Кировский	пр. Стачек, д. 48, корп. 2, ул. Возрождения	Тумба	1,4 x 3,0	110906.56	88421.39	33
506	Кировский	пр. Стачек, д. 48, литера И, ул. Возрождения	ЛПОГТ	1,2 x 1,8	110909.45	88429.96	33

1	2	3	4	5	6	7	8
507	Кировский	пр. Стачек, д. 48, напротив	Тумба	1,4 x 3,0	110921.96	88522.68	33
508	Кировский	пр. Стачек, д. 51, корп. 1	Биллборд	6,0 x 3,0	110545.73	87793.71	-
509	Кировский	пр. Стачек, д. 54	Биллборд	6,0 x 3,0	110845.37	88304.73	-
510	Кировский	пр. Стачек, д. 54, установка № 1	ТАС	1,8 x 1,8	110862.32	88341.62	-
511	Кировский	пр. Стачек, д. 54, установка № 2	ТАС	1,8 x 1,8	110864.61	88346.42	-
512	Кировский	пр. Стачек, д. 54, установка № 3	ТАС	1,8 x 1,8	110873.3	88359.07	-
513	Кировский	пр. Стачек, д. 54, установка № 4	ТАС	1,8 x 1,8	110874.2	88360.86	-
514	Кировский	пр. Стачек, д. 55, Комсомольская пл.	Тумба	1,4 x 3,0	110502.77	87712.72	3P3
515	Кировский	пр. Стачек, д. 55, ул. Новостроек	Тумба	1,4 x 3,0	110527.95	87739.86	3P3
516	Кировский	пр. Стачек, д. 57, Комсомольская пл.	Тумба	1,4 x 3,0	110509.05	87549.07	3P3
517	Кировский	пр. Стачек, д. 57, Корабельная ул., установка № 1	ТАС	1,8 x 1,8	110421.13	87618.86	3P3
518	Кировский	пр. Стачек, д. 57, Корабельная ул., установка № 2	ТАС	1,8 x 1,8	110421.89	87617.01	3P3
519	Кировский	пр. Стачек, д. 57, напротив	Лайтпостер	1,2 x 1,8	110540.79	87520.88	3P3
520	Кировский	пр. Стачек, д. 59	Лайтпостер	1,2 x 1,8	110525.86	87456.32	3P3
521	Кировский	пр. Стачек, д. 59, Комсомольская пл.	ЛПОИТ	1,2 x 1,8	110518.81	87485.54	3P3
522	Кировский	пр. Стачек, д. 59, напротив	Лайтпостер	1,2 x 1,8	110564.82	87356.6	3P3
523	Кировский	пр. Стачек, д. 59, напротив, установка № 1	ТАС	1,8 x 1,8	110582.36	87306.94	3P3
524	Кировский	пр. Стачек, д. 59, напротив, установка № 2	ТАС	1,8 x 1,8	110582.05	87309.16	3P3
525	Кировский	пр. Стачек, д. 59, напротив, установка № 3	ТАС	1,8 x 1,8	110580.27	87320.05	3P3
526	Кировский	пр. Стачек, д. 59, напротив, установка № 4	ТАС	1,8 x 1,8	110579.96	87322.05	3P3
527	Кировский	пр. Стачек, д. 59, напротив, установка № 5	ТАС	1,8 x 1,8	110577.36	87341	3P3
528	Кировский	пр. Стачек, д. 59, напротив, установка № 6	ТАС	1,8 x 1,8	110577.14	87343.15	3P3
529	Кировский	пр. Стачек, д. 59, напротив, ул. Зенитчиков	Лайтпостер	1,2 x 1,8	110574.74	87298.55	3P3
530	Кировский	пр. Стачек, д. 59, напротив, ул. Зенитчиков	ЛПОИТ	1,2 x 1,8	110572.75	87321.43	3P3
531	Кировский	пр. Стачек, д. 59, ул. Зенитчиков	Лайтпостер	1,2 x 1,8	110550.07	87294.36	3P3
532	Кировский	пр. Стачек, д. 64, установка № 1	ТАС	1,8 x 1,8	110811.31	88213.14	-
533	Кировский	пр. Стачек, д. 64, установка № 2	ТАС	1,8 x 1,8	110812.97	88216.18	-
534	Кировский	пр. Стачек, д. 64, установка № 3	ТАС	1,8 x 1,8	110818.3	88226.22	-
535	Кировский	пр. Стачек, д. 66, установка № 1	ТАС	1,8 x 1,8	110762.58	88115.51	33
536	Кировский	пр. Стачек, д. 66, установка № 2	ТАС	1,8 x 1,8	110764.89	88120.48	33
537	Кировский	пр. Стачек, д. 66, напротив	Биллборд	6,0 x 3,0	110712.2	88120.04	33
538	Кировский	пр. Стачек, д. 66, ул. Васи Алексеева	Биллборд	6,0 x 3,0	110736.2	88079.98	33
539	Кировский	пр. Стачек, д. 67	Тумба	1,4 x 3,0	110586.96	87058.51	3P3
540	Кировский	пр. Стачек, д. 67, корп. 2	Тумба	1,4 x 3,0	110571.16	87150.84	3P3
541	Кировский	пр. Стачек, д. 67, корп. 3, дор. на Турухтанные острова	ЛПОИТ	1,2 x 1,8	110598.73	86967.6	3P3
542	Кировский	пр. Стачек, д. 69, дор. на Турухтанные острова	Биллборд	6,0 x 3,0	110606.47	86908.8	3P3
543	Кировский	пр. Стачек, д. 69, дор. на Турухтанные острова, установка № 1	ТАС	1,8 x 1,8	110601.72	86898.91	3P3
544	Кировский	пр. Стачек, д. 69, дор. на Турухтанные острова, установка № 2	ТАС	1,8 x 1,8	110602.07	86896.9	3P3
545	Кировский	пр. Стачек, д. 70, ул. Васи Алексеева	Лайтпостер	1,2 x 1,8	110714.94	88045.7	33
546	Кировский	пр. Стачек, д. 72, установка № 1	ЛПОИТ	1,2 x 1,8	110650.24	87913.3	33
547	Кировский	пр. Стачек, д. 72, установка № 2	ЛПОИТ	1,2 x 1,8	110669.92	87946.87	33
548	Кировский	пр. Стачек, д. 72, установка № 3	ЛПОИТ	1,2 x 1,8	110674.63	87955.94	33
549	Кировский	пр. Стачек, д. 72, ул. Новостроек	Т-образный биллборд	(6,0 x 3,0) x 2	110597.26	87799.09	-
550	Кировский	пр. Стачек, д. 73, установка № 1	ЛПОИТ	1,2 x 1,8	110621.03	86781.92	3P3
551	Кировский	пр. Стачек, д. 73, установка № 2	ЛПОИТ	1,2 x 1,8	110624.66	86766.44	3P3
552	Кировский	пр. Стачек, д. 73, установка № 3	ЛПОИТ	1,2 x 1,8	110626.52	86753.18	3P3
553	Кировский	пр. Стачек, д. 73, установка № 4	ЛПОИТ	1,2 x 1,8	110629.28	86736.41	3P3
554	Кировский	пр. Стачек, д. 73, установка № 1	ТАС	1,8 x 1,8	110622.77	86759.26	3P3
555	Кировский	пр. Стачек, д. 73, установка № 2	ТАС	1,8 x 1,8	110623.03	86757.11	3P3
556	Кировский	пр. Стачек, д. 73, установка № 3	ТАС	1,8 x 1,8	110623.73	86738.47	3P3
557	Кировский	пр. Стачек, д. 73, установка № 4	ТАС	1,8 x 1,8	110624.09	86736.14	3P3

1	2	3	4	5	6	7	8
558	Кировский	пр. Стачек, д. 73, установка № 5	ТАС	1,8 x 1,8	110625.95	86724.75	ЗРЗ
559	Кировский	пр. Стачек, д. 73, установка № 6	ТАС	1,8 x 1,8	110626.31	86722.4	ЗРЗ
560	Кировский	пр. Стачек, д. 75	Биллборд	6,0 x 3,0	110653.5	86613.49	ЗРЗ
561	Кировский	пр. Стачек, д. 75	Тумба	1,4 x 3,0	110652.36	86549.54	ЗРЗ
562	Кировский	пр. Стачек, д. 79, Портовая ул.	Суперсайт	12,0 x 5,0	110671.48	86348.45	-
563	Кировский	пр. Стачек, д. 80	Тумба	1,4 x 3,0	110593	87180.71	ЗРЗ
564	Кировский	пр. Стачек, д. 80, ул. Зенитчиков	Тумба	1,4 x 3,0	110582.3	87241.74	ЗРЗ
565	Кировский	пр. Стачек, д. 84	Тумба	1,4 x 3,0	110627.91	86958.87	ЗРЗ
566	Кировский	пр. Стачек, д. 84, корп. 1	Тумба	1,4 x 3,0	110611.93	87054.64	ЗРЗ
567	Кировский	пр. Стачек, д. 86, установка № 1	ТАС	1,8 x 1,8	110653.02	86843.81	ЗРЗ
568	Кировский	пр. Стачек, д. 86, установка № 2	ТАС	1,8 x 1,8	110652.4	86846.83	ЗРЗ
569	Кировский	пр. Стачек, д. 87, установка № 1	Лайтпостер	1,2 x 1,8	110481.11	85917.33	-
570	Кировский	пр. Стачек, д. 87, установка № 2	Лайтпостер	1,2 x 1,8	110442.41	85875.28	ЗЗ
571	Кировский	пр. Стачек, д. 88, установка № 1	ТАС	1,8 x 1,8	110656.03	86779.3	ЗРЗ
572	Кировский	пр. Стачек, д. 88, установка № 2	ТАС	1,8 x 1,8	110655.72	86781.28	ЗРЗ
573	Кировский	пр. Стачек, д. 89, корп. 1	Суперсайт	12,0 x 5,0	110405.16	85851.08	ЗЗ
574	Кировский	пр. Стачек, д. 90	ЛПОГТ	1,2 x 1,8	110667.93	86721.74	ЗРЗ
575	Кировский	пр. Стачек, д. 90, корп. 2	Тумба	1,4 x 3,0	110680.41	86615.39	ЗРЗ
576	Кировский	пр. Стачек, д. 91, напротив, Автомобильная ул.	Лайтпостер	1,2 x 1,8	110431.27	85822.41	ЗОЛ
577	Кировский	пр. Стачек, д. 94	Биллборд	6,0 x 3,0	110691.43	86570.07	ЗРЗ
578	Кировский	пр. Стачек, д. 99, напротив, ул. Маршала Казакова, установка № 1	ТАС	1,8 x 1,8	110178.96	85731.45	ЗОЛ
579	Кировский	пр. Стачек, д. 99, напротив, ул. Маршала Казакова, установка № 2	ТАС	1,8 x 1,8	110176.17	85729.13	ЗОЛ
580	Кировский	пр. Стачек, д. 105, корп. 1, установка № 1	ТАС	1,8 x 1,8	109546.36	85218.9	-
581	Кировский	пр. Стачек, д. 105, корп. 1, установка № 2	ТАС	1,8 x 1,8	109540.62	85214.22	-
582	Кировский	пр. Стачек, д. 105, корп. 5, напротив	G-образный биллборд	(6,0 x 3,0) x 2	109548.75	85035.62	ЗРЗ
583	Кировский	пр. Стачек, д. 107, корп. 1, Кронштадтская пл.	Биллборд	6,0 x 3,0	109425.04	84989.18	ЗОЛ
584	Кировский	пр. Стачек, д. 108	Тумба	1,4 x 3,0	110499.04	85893.13	ЗОЛ
585	Кировский	пр. Стачек, д. 108, напротив, съезд с виадука	Биллборд	6,0 x 3,0	110518.95	85967.78	-
586	Кировский	пр. Стачек, д. 108, путепровод, въезд	Биллборд	6,0 x 3,0	110547.19	85945.76	ЗОЛ
587	Кировский	пр. Стачек, д. 108а	Лайтпостер	1,2 x 1,8	110469.63	85863.71	ЗОЛ
588	Кировский	пр. Стачек, д. 111, корп. 1, установка № 1	ТАС	1,8 x 1,8	108420.5	84353	ЗОЛ
589	Кировский	пр. Стачек, д. 111, корп. 1, установка № 2	ТАС	1,8 x 1,8	108418.61	84352.05	ЗОЛ
590	Кировский	пр. Стачек, д. 111, корп. 3	G-образный биллборд	(6,0 x 3,0) x 2	108268.69	84269.01	ЗОЛ
591	Кировский	пр. Стачек, д. 115	Биллборд	6,0 x 3,0	108730.37	84485.87	ЗОЛ
592	Кировский	пр. Стачек, д. 118, напротив	ЛПОГТ	1,2 x 1,8	110232.18	85650.7	ЗОЛ
593	Кировский	пр. Стачек, д. 118, напротив, установка № 1	ТАС	1,8 x 1,8	110228.61	85669.22	ЗОЛ
594	Кировский	пр. Стачек, д. 118, напротив, установка № 2	ТАС	1,8 x 1,8	110227	85667.81	ЗОЛ
595	Кировский	пр. Стачек, д. 118, Трамвайный пр., установка № 1	ТАС	1,8 x 1,8	110262.11	85638.45	ЗОЛ
596	Кировский	пр. Стачек, д. 118, Трамвайный пр., установка № 2	ТАС	1,8 x 1,8	110263.49	85639.9	ЗОЛ
597	Кировский	пр. Стачек, д. 119	Биллборд	6,0 x 3,0	108371.27	84309.57	ЗОЛ
598	Кировский	пр. Стачек, д. 120, напротив	Биллборд	6,0 x 3,0	110182.71	85626.01	ЗОЛ
599	Кировский	пр. Стачек, д. 121, пр. Маршала Жукова	Биллборд	6,0 x 3,0	108048.56	84219.71	ЗОЛ
600	Кировский	пр. Стачек, д. 134, напротив	Биллборд	6,0 x 3,0	110012.17	85466.69	ЗОЛ
601	Кировский	пр. Стачек, д. 158, напротив	Биллборд	6,0 x 3,0	109782.09	85266.23	ЗОЛ
602	Кировский	пр. Стачек, д. 206, напротив	Биллборд	6,0 x 3,0	109008.15	84652.07	ЗОЛ
603	Кировский	пр. Стачек, ул. Васи Алексея, д. 4, установка № 1	ТАС	1,8 x 1,8	110791.3	88173.9	-
604	Кировский	пр. Стачек, ул. Васи Алексея, д. 4, установка № 2	ТАС	1,8 x 1,8	110793.33	88178.52	-
605	Кировский	пр. Стачек, Кронштадтская пл., д. 5	ЛПОГТ	1,2 x 1,8	109188.57	84788.8	ЗОЛ

1	2	3	4	5	6	7	8
606	Кировский	пр. Стачек, Кронштадтская пл., д. 5, установка № 1	ТАС	1,8 x 1,8	109210.68	84809.54	30Л
607	Кировский	пр. Стачек, Кронштадтская пл., д. 5, установка № 2	ТАС	1,8 x 1,8	109209.13	84808.27	30Л
608	Кировский	пр. Стачек, Кронштадтская пл., д. 5, установка № 3	ТАС	1,8 x 1,8	109179.09	84783.87	30Л
609	Кировский	пр. Стачек, Кронштадтская пл., д. 5, установка № 4	ТАС	1,8 x 1,8	109176.41	84781.91	30Л
610	Кировский	пр. Стачек, Кронштадтская пл., д. 5, напротив	Билборд	6,0 x 3,0	109271.62	84867.76	30Л
611	Кировский	пр. Стачек, Кронштадтская пл., Дачный пр.	Билборд	6,0 x 3,0	109323.29	84851.51	-
612	Кировский	пр. Стачек, ул. Новостроек, д. 1	Билборд	6,0 x 3,0	110585.22	87770.61	-
613	Кировский	пр. Стачек, ул. Трефолева, д. 22	Билборд	6,0 x 3,0	111242.76	89196.64	3РЗ
614	Кировский	пр. Стачек, ул. Червоного Казачества, сквер Петра Семенико	Суперсай1	12,0 x 5,0	110740.66	86355.73	-
615	Кировский	ул. Танкиста Хрустницкого, д. 1, напротив	Билборд	6,0 x 3,0	109809.14	83787.44	-
616	Кировский	Трамвайный пр., д. 3, ул. Зины Портновой	Билборд	6,0 x 3,0	110408.16	85527.89	-
617	Кировский	Трамвайный пр., д. 4	Билборд	6,0 x 3,0	110474.36	85518.45	-
618	Кировский	Трамвайный пр., д. 14	Билборд	6,0 x 3,0	110923.9	85242.65	-
619	Кировский	ул. Трефолева, д. 42, корп. 3, установка № 1	Билборд	6,0 x 3,0	110472.11	89328.69	-
620	Кировский	ул. Трефолева, д. 42, корп. 3, установка № 2	Билборд	6,0 x 3,0	110531.11	89333.52	-
621	Кировский	ул. Трефолева, д. 42, корп. 3, напротив	Билборд	6,0 x 3,0	110480.29	89366.95	-
622	Кировский	ул. Трефолева, Оборонная ул., д. 30	Билборд	6,0 x 3,0	110343.62	89454.54	-
623	Кировский	Троллейбусный проезд, пр. Народного Ополчения, д. 6	Билборд	6,0 x 3,0	111914.43	84973.62	-
624	Кировский	дор. на Турухтанные острова, д. 3, Кронштадтская ул.	Билборд	6,0 x 3,0	110401.45	86917.35	-
625	Кировский	дор. на Турухтанные острова, д. 12, корп. 2, пр. Маршала Жукова	Билборд	6,0 x 3,0	109923.08	86795.1	-
626	Кировский	дор. на Турухтанные острова, д. 12, напротив пр. Маршала Жукова	Билборд	6,0 x 3,0	109960.2	86839.52	-
627	Кировский	дор. на Турухтанные острова, пр. Стачек, д. 67, корп. 3, установка № 1	ТАС	1,8 x 1,8	110561.81	86943.97	3РЗ
628	Кировский	дор. на Турухтанные острова, пр. Стачек, д. 67, корп. 3, установка № 2	ТАС	1,8 x 1,8	110559.84	86943.62	3РЗ

Примечание.

Места установки рекламных конструкций определяются прямоугольными координатами X и Y, где: X – ось абсцисс; Y – ось ординат, и в настоящем разделе приведены в системе плоских прямоугольных координат, вычисленных в системе координат, установленной для ведения государственного кадастра недвижимости («Местная система координат г. Ленинграда 1964 г.»).

8.3

КАРТА РАЗМЕЩЕНИЯ РЕКЛАМНЫХ КОНСТРУКЦИЙ
НА ЗЕМЕЛЬНЫХ УЧАСТКАХ НЕЗАВИСИМО ОТ ФОРМ СОБСТВЕННОСТИ

Кировский район Санкт-Петербурга



Раздел 9. Колпинский район Санкт-Петербурга

9.1. Типы отдельно стоящих рекламных конструкций

№ п/п	Тип рекламной конструкции	Формат информационного поля рекламной конструкции (ширина x высота, м)	Количество мест
1	Биллборд	6,0 x 3,0	35
2	ЛПОГТ	1,2 x 1,8	17
Общий итог			52

9.2. Адресный перечень размещения рекламных конструкций на земельных участках независимо от форм собственности

№ п/п	Район Санкт-Петербурга	Адрес	Тип рекламной конструкции	Формат информационного поля рекламной конструкции (ширина x высота, м)	Координата X, м	Координата Y, м	Объединенные зоны охраны объектов культурного наследия (в соответствии с Законом Санкт-Петербурга от 24.12.2008 № 820-7)
1	2	3	4	5	6	7	8
1	Колпинский	ул. Анисимова, д. 2	Биллборд	6,0 x 3,0	130176.35	71870.69	-
2	Колпинский	ул. Анисимова, д. 4	ЛПОГТ	1,2 x 1,8	130184.74	71772.58	-
3	Колпинский	ул. Анисимова, д. 7	Биллборд	6,0 x 3,0	130180.43	71575.59	-
4	Колпинский	ул. Веры Слуцкой, д. 50, бульв. Грудящих	ЛПОГТ	1,2 x 1,8	128656.3	72083.04	-
5	Колпинский	ул. Веры Слуцкой, д. 89	Биллборд	6,0 x 3,0	128588.32	71827.59	-
6	Колпинский	ул. Веры Слуцкой, д. 89	ЛПОГТ	1,2 x 1,8	128575.15	71746.88	-
7	Колпинский	ул. Веры Слуцкой, Заводской пр., д. 34	Биллборд	6,0 x 3,0	128542.42	71553.17	-
8	Колпинский	ул. Веры Слуцкой, Раумская ул., напротив	ЛПОГТ	1,2 x 1,8	128668.68	72327.32	-
9	Колпинский	ул. Володарского, д. 19, напротив	Биллборд	6,0 x 3,0	129485.67	72905.28	ЗОН
10	Колпинский	Заводской пр., д. 2, напротив	Биллборд	6,0 x 3,0	127536.84	72730.63	-
11	Колпинский	Заводской пр., д. 8, напротив	Биллборд	6,0 x 3,0	127526.72	72408.86	-
12	Колпинский	Заводской пр., д. 10, напротив	Биллборд	6,0 x 3,0	127536.56	72212.09	-
13	Колпинский	Загородная ул., Сапёрный пер., напротив	Биллборд	6,0 x 3,0	129713.78	74759.19	-
14	Колпинский	ул. Ижорского Батальона, д. 6, Тверская ул.	ЛПОГТ	1,2 x 1,8	130475.89	72051.49	-
15	Колпинский	ул. Ижорского Батальона, д. 8	Биллборд	6,0 x 3,0	130592.08	72058.49	-
16	Колпинский	ул. Ижорского Батальона, Тверская ул., д. 31	Биллборд	6,0 x 3,0	130328.22	72043.72	-
17	Колпинский	Колпинское шоссе, Финляндская ул., д. 30, корп. 2	Биллборд	6,0 x 3,0	127048.1	73602.29	-
18	Колпинский	Колпинское шоссе, Финляндская ул., д. 34	Биллборд	6,0 x 3,0	126660.12	73570.45	-
19	Колпинский	Колпинское шоссе, Финляндская ул., д. 36, литера В	Биллборд	6,0 x 3,0	126451.01	73544.87	-
20	Колпинский	пр. Ленина, д. 14, ул. Карла Маркса	ЛПОГТ	1,2 x 1,8	129175.68	73634.9	ЗРЗ
21	Колпинский	пр. Ленина, д. 23, ул. Братьев Радченко	Биллборд	6,0 x 3,0	128708.51	73742.89	-
22	Колпинский	пр. Ленина, д. 24, ул. Братьев Радченко	Биллборд	6,0 x 3,0	128700.21	73708.66	-
23	Колпинский	пр. Ленина, д. 25	ЛПОГТ	1,2 x 1,8	128615.76	73745.7	-
24	Колпинский	пр. Ленина, 160 м от Колпинского шоссе	Биллборд	6,0 x 3,0	127522.35	73624.04	-
25	Колпинский	Октябрьская ул., ул. Тазаева, д. 9	ЛПОГТ	1,2 x 1,8	130759.5	72816.44	-
26	Колпинский	Петрозаводское шоссе, д. 1а, напротив, Лагерное шоссе	Биллборд	6,0 x 3,0	132911.14	76537.17	-
27	Колпинский	Петрозаводское шоссе, д. 15, напротив, ул. Труда	Биллборд	6,0 x 3,0	130011.09	78966.93	ЗРЗ
28	Колпинский	Пролетарская ул., д. 11, ул. Вавилова	ЛПОГТ	1,2 x 1,8	129054.73	72682.21	ЗРЗ
29	Колпинский	Пролетарская ул., д. 21	Биллборд	6,0 x 3,0	128542.15	72748.4	-
30	Колпинский	Пролетарская ул., д. 38, ул. Веры Слуцкой	Биллборд	6,0 x 3,0	128784.52	72704.8	-
31	Колпинский	Пролетарская ул., д. 60	ЛПОГТ	1,2 x 1,8	127829.02	72766.89	-
32	Колпинский	Пролетарская ул., ул. Володарского, д. 39	Биллборд	6,0 x 3,0	129380.75	72603.53	-
33	Колпинский	Пролетарская ул., Заводской пр., д. 2	Биллборд	6,0 x 3,0	127587.82	72772.59	-
34	Колпинский	ул. Ремизова, Красная ул.	Биллборд	6,0 x 3,0	129892.22	72664.2	ЗОН
35	Колпинский	ул. Ремизова, ул. Тазаева, д. 7, корп. 2	Биллборд	6,0 x 3,0	130618.21	72757.28	-

1	2	3	4	5	6	7	8
36	Колпинский	ул. Ремнизова, Тверская ул., д. 23	Биллборд	6,0 x 3,0	130316.08	72694.76	-
37	Колпинский	Софийская ул., д. 127, корп. I, напротив	Биллборд	6,0 x 3,0	122242.2	80235.28	-
38	Колпинский	Софийская ул., в Санкт-Петербург, до Автозаводской ул. 370 м	Биллборд	6,0 x 3,0	121469.65	81123.28	-
39	Колпинский	Софийская ул., в Санкт-Петербург, до Николаевского проезда 840 м	Биллборд	6,0 x 3,0	122640.14	79846.87	-
40	Колпинский	Софийская ул., в Санкт-Петербург, от выезда с ул. Труда 140 м	Биллборд	6,0 x 3,0	123771.59	78646.51	-
41	Колпинский	Софийская ул., в Санкт-Петербург, от Колпинского шоссе 500 м	Биллборд	6,0 x 3,0	125644.11	73873.13	-
42	Колпинский	Софийская ул., из Санкт-Петербурга, до Колпинского шоссе 500 м	Биллборд	6,0 x 3,0	125608.29	73843	-
43	Колпинский	Софийская ул., из Санкт-Петербурга, от Автозаводской ул. 490 м	Биллборд	6,0 x 3,0	121507.21	80990.03	-
44	Колпинский	Софийская ул., из Санкт-Петербурга, от Николаевского проезда 1000 м	Биллборд	6,0 x 3,0	122740.61	79681.99	-
45	Колпинский	ул. Танкистов, д. 3, пр. Ленина	ЛПОГТ	1,2 x 1,8	127683.64	73610.76	-
46	Колпинский	ул. Танкистов, д. 8, напротив	Биллборд	6,0 x 3,0	127645.39	73408.8	-
47	Колпинский	Тверская ул., д. 18, корп. 3	ЛПОГТ	1,2 x 1,8	130313.98	73085.07	-
48	Колпинский	Тверская ул., д. 35, ул. Ижорского Батальона	ЛПОГТ	1,2 x 1,8	130438.91	72023.89	-
49	Колпинский	Тверская ул., д. 56	ЛПОГТ	1,2 x 1,8	130450.63	72115.04	-
50	Колпинский	Тверская ул., д. 64	ЛПОГТ	1,2 x 1,8	130496.2	71638.23	-
51	Колпинский	бульв. Трудящихся, д. 12, корп. 3	ЛПОГТ	1,2 x 1,8	128098.38	72259.64	-
52	Колпинский	бульв. Трудящихся, ул. Веры Слуцкой, д. 85	ЛПОГТ	1,2 x 1,8	128600.88	72061.7	-

Примечание.

Места установки рекламных конструкций определяются прямоугольными координатами X и Y, где: X – ось абсцисс; Y – ось ординат, и в настоящем разделе приведены в системе плоских прямоугольных координат, вычисленных в системе координат, установленной для ведения государственного кадастра недвижимости («Местная система координат г. Ленинграда 1964 г.»).

9.3

КАРТА РАЗМЕЩЕНИЯ РЕКЛАМНЫХ КОНСТРУКЦИЙ
НА ЗЕМЕЛЬНЫХ УЧАСТКАХ НЕЗАВИСИМО ОТ ФОРМ СОБСТВЕННОСТИ

Колпинский район Санкт-Петербурга

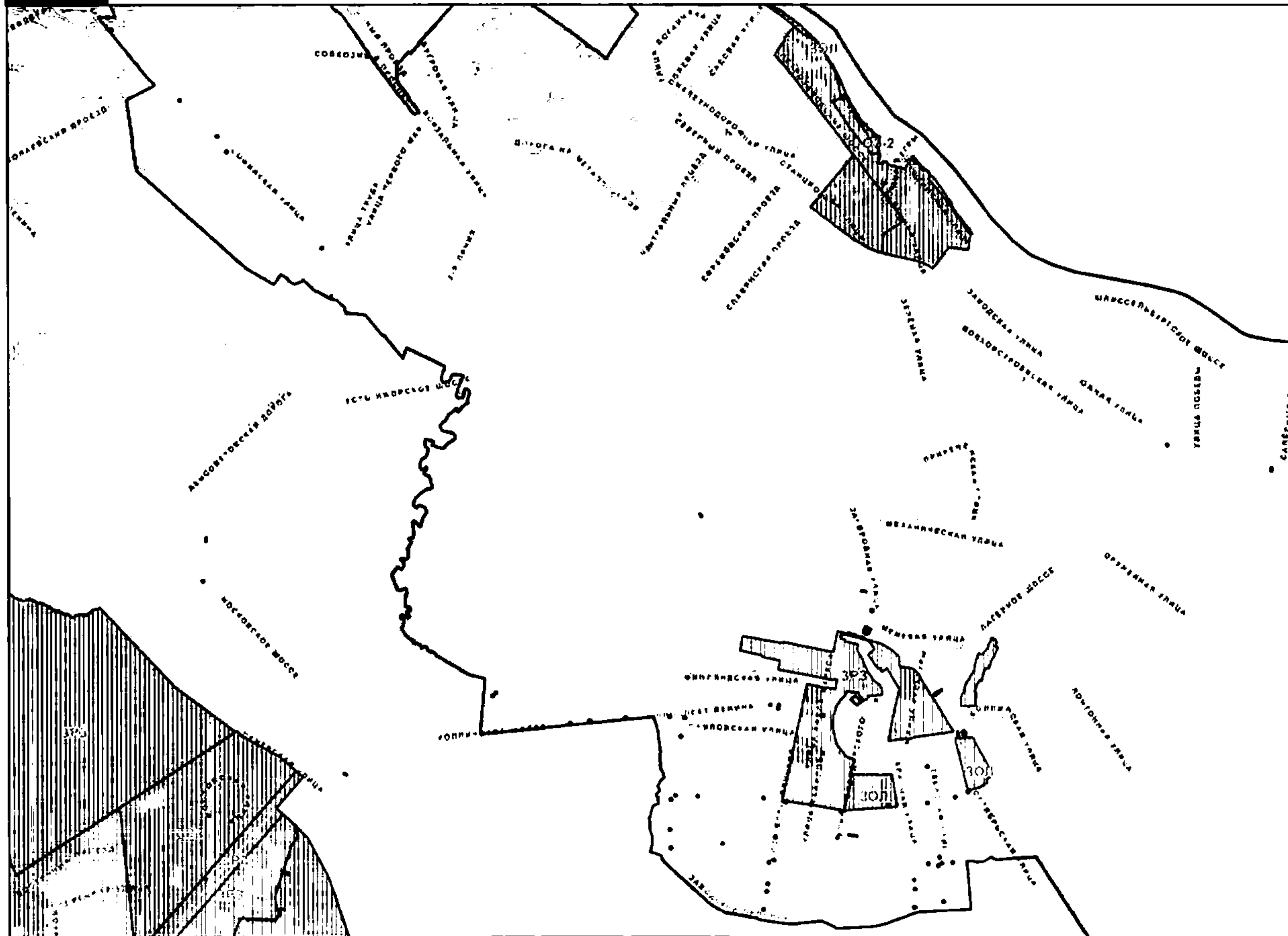

Раздел 10. Красногвардейский район Санкт-Петербурга

10.1. Типы отдельно стоящих рекламных конструкций

№ п/п	Тип рекламной конструкции	Формат информационного поля рекламной конструкции (ширина x высота, м)	Количество мест
1	Биллборд	6,0 x 3,0	296
2	Дисплей	15,0 x 5,0	1
3	Лайтпостер	1,2 x 1,8	60
4	ЛПОГТ	1,2 x 1,8	132
5	Имиджевая рекламная конструкция	7,45 x 14,0	1
6	Ситиборд	3,6 x 2,6	17
7	Суперсайт	15,0 x 5,0	3
8	Суперсайт	12,0 x 5,0	7
9	ТАС	1,8 x 1,8	299
10	T-образный биллборд	(6,0 x 3,0) x 2	21
11	Тумба	1,4 x 3,0	40
Общий итог			877

10.2. Адресный перечень размещения рекламных конструкций на земельных участках независимо от форм собственности

№ п/п	Район Санкт-Петербурга	Адрес	Тип рекламной конструкции	Формат информационного поля рекламной конструкции (ширина x высота, м)	Координата X, м	Координата Y, м	Объединенные зоны охраны объектов культурного наследия (в соответствии с Законом Санкт-Петербурга от 24.12.2008 № 820-7)
1	2	3	4	5	6	7	8
1	Красногвардейский	Белорусская ул., д. 14, напротив	ЛПОГТ	1,2 x 1,8	124115.3	94795.29	-
2	Красногвардейский	Белорусская ул., д. 16, корп. 2	ЛПОГТ	1,2 x 1,8	124122.82	94944.9	-
3	Красногвардейский	Бестужевская ул., д. 39, установка № 1	ТАС	1,8 x 1,8	119664.69	99184.96	-
4	Красногвардейский	Бестужевская ул., д. 39, установка № 2	ТАС	1,8 x 1,8	119669.43	99182.38	-
5	Красногвардейский	Бестужевская ул., д. 39, установка № 3	ТАС	1,8 x 1,8	119680.17	99176.71	-
6	Красногвардейский	Бестужевская ул., д. 39, установка № 4	ТАС	1,8 x 1,8	119681.94	99175.77	-
7	Красногвардейский	Бестужевская ул., д. 52	Биллборд	6,0 x 3,0	120173.67	98944.84	-
8	Красногвардейский	Бестужевская ул., д. 54	Биллборд	6,0 x 3,0	120397.88	98881.62	-
9	Красногвардейский	Бестужевская ул., д. 67	ЛПОГТ	1,2 x 1,8	120075.82	98973.72	-
10	Красногвардейский	Бестужевская ул., Пискаревский пр.	ЛПОГТ	1,2 x 1,8	120430.63	98874.55	-
11	Красногвардейский	Бестужевская ул., Пискаревский пр., д. 39	Биллборд	6,0 x 3,0	119632.39	99197.56	-
12	Красногвардейский	Бестужевская ул., Пискаревский пр., д. 39	ЛПОГТ	1,2 x 1,8	119621.7	99206.8	-
13	Красногвардейский	Бестужевская ул., Пискаревский пр., д. 41	Биллборд	6,0 x 3,0	119634.9	99239.22	-
14	Красногвардейский	Большеохтинский пр., д. 4	Лайтпостер	1,2 x 1,8	118953.92	95741.74	ОЗР3-2
15	Красногвардейский	Большеохтинский пр., д. 5, напротив	Биллборд	6,0 x 3,0	118939.81	95539.57	ОЗР3-2
16	Красногвардейский	Большеохтинский пр., д. 9, напротив	Биллборд	6,0 x 3,0	118949.29	95690.55	ОЗР3-2
17	Красногвардейский	Большеохтинский пр., д. 12	Биллборд	6,0 x 3,0	118974.01	96227.7	ОЗР3-2
18	Красногвардейский	Большеохтинский пр., д. 15, корп. 1	Тумба	1,4 x 3,0	118984.04	95975.52	-
19	Красногвардейский	Большеохтинский пр., д. 15, корп. 1, напротив	Биллборд	6,0 x 3,0	118965.23	95972.52	ОЗР3-2
20	Красногвардейский	Большеохтинский пр., д. 16, корп. 1, напротив	Тумба	1,4 x 3,0	119016.8	96579.9	-
21	Красногвардейский	Большеохтинский пр., д. 18, корп. 1, напротив	Тумба	1,4 x 3,0	119024.42	96673.64	-
22	Красногвардейский	Большеохтинский пр., д. 31	Лайтпостер	1,2 x 1,8	119012.81	96489.61	-
23	Красногвардейский	Большеохтинский пр., Краснодонская ул., напротив	Биллборд	6,0 x 3,0	118994.8	96510.38	ОЗР3-2
24	Красногвардейский	Брантовская дор., Якорная ул., д. 5	Биллборд	6,0 x 3,0	119540.2	95054.5	-
25	Красногвардейский	Гранитная ул., д. 34	Биллборд	6,0 x 3,0	119982.02	92726.33	-
26	Красногвардейский	Гранитная ул., д. 58	ЛПОГТ	1,2 x 1,8	120210.08	93365.31	-

1	2	3	4	5	6	7	8
27	Красногвардейский	Екатерининский пр., Бестужевская ул., д. 81	ЛПОГТ	1,2 x 1,8	120419.78	98793.45	-
28	Красногвардейский	Заневская пл., Заневский пр., д. 14	Биллборд	6,0 x 3,0	119040.99	93545.17	-
29	Красногвардейский	Заневская пл., Заневский пр., д. 16	Биллборд	6,0 x 3,0	119139.16	93583.49	-
30	Красногвардейский	Заневская пл., Заневский пр., д. 17	Биллборд	6,0 x 3,0	119061.25	93494.34	-
31	Красногвардейский	Заневская пл., Заневский пр., д. 17	Лайтпостер	1,2 x 1,8	119039.14	93495.7	-
32	Красногвардейский	Заневская пл., Заневский пр., д. 17, установка № 1	ТАС	1,8 x 1,8	119052.77	93486.87	-
33	Красногвардейский	Заневская пл., Заневский пр., д. 17, установка № 2	ТАС	1,8 x 1,8	119052.12	93488.76	-
34	Красногвардейский	Заневская пл., Заневский пр., д. 19	Биллборд	6,0 x 3,0	119157.13	93543.72	-
35	Красногвардейский	Заневская пл., Заневский пр., д. 19	Тумба	1,4 x 3,0	119172.48	93537.76	-
36	Красногвардейский	Заневская пл., Новочеркасский пр., д. 26	Биллборд	6,0 x 3,0	119104.98	93597.57	-
37	Красногвардейский	Заневская пл., Новочеркасский пр., д. 26	Тумба	1,4 x 3,0	119121.44	93610.21	-
38	Красногвардейский	Заневская пл., Новочеркасский пр., д. 28	Биллборд	6,0 x 3,0	119144.54	93503.84	-
39	Красногвардейский	Заневская пл., Новочеркасский пр., д. 41	Биллборд	6,0 x 3,0	119055.56	93577.45	-
40	Красногвардейский	Заневская пл., Новочеркасский пр., д. 41	Лайтпостер	1,2 x 1,8	119054.2	93597.01	-
41	Красногвардейский	Заневская пл., Новочеркасский пр., д. 43	Биллборд	6,0 x 3,0	119091.24	93479.55	-
42	Красногвардейский	Заневский пр., д. 1, напротив	Ситиборд	3,6 x 2,6	118524.26	93263.55	ОЗР3-2
43	Красногвардейский	Заневский пр., д. 2, напротив	Ситиборд	3,6 x 2,6	118481.95	93329.19	ОЗР3-2
44	Красногвардейский	Заневский пр., д. 4, напротив	Суперсайт	12,0 x 5,0	118582.13	93355.91	ОЗР3-2
45	Красногвардейский	Заневский пр., д. 5	Биллборд	6,0 x 3,0	118693.54	93349.26	ОЗР3-2
46	Красногвардейский	Заневский пр., д. 5	Лайтпостер	1,2 x 1,8	118740.81	93373.09	ОЗР3-2
47	Красногвардейский	Заневский пр., д. 5, напротив	Суперсайт	12,0 x 5,0	118599.33	93308.68	ОЗР3-2
48	Красногвардейский	Заневский пр., д. 6	Биллборд	6,0 x 3,0	118724.45	93410.3	ОЗР3-2
49	Красногвардейский	Заневский пр., д. 6	Лайтпостер	1,2 x 1,8	118768.48	93424.8	ОЗР3-2
50	Красногвардейский	Заневский пр., д. 6, ул. Стахановцев	Тумба	1,4 x 3,0	118814.23	93445.54	ОЗР3-2
51	Красногвардейский	Заневский пр., д. 7, ул. Стахановцев	Тумба	1,4 x 3,0	118790.74	93394.41	ОЗР3-2
52	Красногвардейский	Заневский пр., д. 10	ЛПОГТ	1,2 x 1,8	118934.67	93493.81	-
53	Красногвардейский	Заневский пр., д. 15а, установка № 1	ТАС	1,8 x 1,8	118987.11	93468.7	-
54	Красногвардейский	Заневский пр., д. 15а, установка № 2	ТАС	1,8 x 1,8	118988.97	93469.45	-
55	Красногвардейский	Заневский пр., д. 16, Заневская пл	Лайтпостер	1,2 x 1,8	119163.15	93581.39	-
56	Красногвардейский	Заневский пр., д. 17	Лайтпостер	1,2 x 1,8	119000.93	93481.13	-
57	Красногвардейский	Заневский пр., д. 18	Лайтпостер	1,2 x 1,8	119216.26	93601.82	-
58	Красногвардейский	Заневский пр., д. 19, установка № 1	ЛПОГТ	1,2 x 1,8	119193.65	93560.34	-
59	Красногвардейский	Заневский пр., д. 19, установка № 2	ЛПОГТ	1,2 x 1,8	119201.7	93563.24	-
60	Красногвардейский	Заневский пр., д. 20	Лайтпостер	1,2 x 1,8	119263.79	93623.45	-
61	Красногвардейский	Заневский пр., д. 20, установка № 1	ЛПОГТ	1,2 x 1,8	119295.89	93637.27	-
62	Красногвардейский	Заневский пр., д. 20, установка № 2	ЛПОГТ	1,2 x 1,8	119289.15	93634.37	-
63	Красногвардейский	Заневский пр., д. 20, установка № 3	ЛПОГТ	1,2 x 1,8	119281.87	93631.89	-
64	Красногвардейский	Заневский пр., д. 23, установка № 1	Лайтпостер	1,2 x 1,8	119231.77	93577.66	-
65	Красногвардейский	Заневский пр., д. 23, установка № 2	Лайтпостер	1,2 x 1,8	119312.2	93610.06	-
66	Красногвардейский	Заневский пр., д. 24, пр. Шаумяна	Ситиборд	3,6 x 2,6	119371.02	93667.1	-
67	Красногвардейский	Заневский пр., д. 26, корп. 1	Биллборд	6,0 x 3,0	119484.78	93709.7	-
68	Красногвардейский	Заневский пр., д. 28	Биллборд	6,0 x 3,0	119617.26	93756.67	-
69	Красногвардейский	Заневский пр., д. 28, установка № 1	Лайтпостер	1,2 x 1,8	119575.93	93739.6	-
70	Красногвардейский	Заневский пр., д. 28, установка № 2	Лайтпостер	1,2 x 1,8	119523.04	93720.79	-
71	Красногвардейский	Заневский пр., д. 30	Лайтпостер	1,2 x 1,8	119677.98	93776.54	-
72	Красногвардейский	Заневский пр., д. 32	Биллборд	6,0 x 3,0	119765.3	93810.95	-
73	Красногвардейский	Заневский пр., д. 32, установка № 1	Лайтпостер	1,2 x 1,8	119854.14	93858.66	-
74	Красногвардейский	Заневский пр., д. 32, установка № 2	Лайтпостер	1,2 x 1,8	119853.04	93840.9	-
75	Красногвардейский	Заневский пр., д. 32, установка № 1	ЛПОГТ	1,2 x 1,8	119808.84	93828.83	-
76	Красногвардейский	Заневский пр., д. 32, установка № 2	ЛПОГТ	1,2 x 1,8	119800.62	93825.28	-
77	Красногвардейский	Заневский пр., д. 34, корп. 1	Биллборд	6,0 x 3,0	119925.2	93876.8	-
78	Красногвардейский	Заневский пр., д. 35	Биллборд	6,0 x 3,0	119495.37	93678.01	-

1	2	3	4	5	6	7	8
79	Красногвардейский	Заневский пр., д. 35, установка № 1	Лайтпостер	1,2 x 1,8	119516.43	93672.1	-
80	Красногвардейский	Заневский пр., д. 35, установка № 2	Лайтпостер	1,2 x 1,8	119525.43	93688.81	-
81	Красногвардейский	Заневский пр., д. 35, пр. Шаумяна, установка № 1	ЛПОГТ	1,2 x 1,8	119464.74	93665.07	-
82	Красногвардейский	Заневский пр., д. 35, пр. Шаумяна, установка № 2	ЛПОГТ	1,2 x 1,8	119475.01	93668.63	-
83	Красногвардейский	Заневский пр., д. 35, пр. Шаумяна, установка № 1	ТАС	1,8 x 1,8	119457.71	93648.52	-
84	Красногвардейский	Заневский пр., д. 35, пр. Шаумяна, установка № 2	ТАС	1,8 x 1,8	119459.75	93649.31	-
85	Красногвардейский	Заневский пр., д. 35, пр. Шаумяна, установка № 3	ТАС	1,8 x 1,8	119475.06	93654.75	-
86	Красногвардейский	Заневский пр., д. 35, пр. Шаумяна, установка № 4	ТАС	1,8 x 1,8	119476.98	93655.43	-
87	Красногвардейский	Заневский пр., д. 37	Лайтпостер	1,2 x 1,8	119577.97	93710.69	-
88	Красногвардейский	Заневский пр., д. 38	Биллборд	6,0 x 3,0	120156.51	93958.28	-
89	Красногвардейский	Заневский пр., д. 40, установка № 1	ТАС	1,8 x 1,8	120296.01	94012.76	-
90	Красногвардейский	Заневский пр., д. 40, установка № 2	ТАС	1,8 x 1,8	120294.15	94012.02	-
91	Красногвардейский	Заневский пр., д. 45	Лайтпостер	1,2 x 1,8	119673.33	93744.8	-
92	Красногвардейский	Заневский пр., д. 51	Биллборд	6,0 x 3,0	119750.24	93769.64	-
93	Красногвардейский	Заневский пр., д. 59	Лайтпостер	1,2 x 1,8	119810.6	93794.49	-
94	Красногвардейский	Заневский пр., д. 59, корп. 1	ЛПОГТ	1,2 x 1,8	119862.72	93808.49	-
95	Красногвардейский	Заневский пр., д. 63	Биллборд	6,0 x 3,0	119943.87	93832.11	-
96	Красногвардейский	Заневский пр., д. 65, корп. 1	Биллборд	6,0 x 3,0	120122.73	93906.8	-
97	Красногвардейский	Заневский пр., д. 65, корп. 5, пр. Энергетиков	ТАС	1,8 x 1,8	120388.3	93991.43	-
98	Красногвардейский	Заневский пр., д. 65, корп. 5, пр. Энергетиков	Г-образный биллборд	(6,0 x 3,0) x 2	120363.27	93993.43	-
99	Красногвардейский	Заневский пр., д. 67, корп. 2	Лайтпостер	1,2 x 1,8	120515.62	94053.3	-
100	Красногвардейский	Заневский пр., д. 67, корп. 2, установка № 1	ЛПОГТ	1,2 x 1,8	120491.1	94051.63	-
101	Красногвардейский	Заневский пр., д. 67, корп. 2, установка № 2	ЛПОГТ	1,2 x 1,8	120501.34	94056.02	-
102	Красногвардейский	Заневский пр., д. 67, корп. 2, установка № 3	ЛПОГТ	1,2 x 1,8	120509.25	94059.43	-
103	Красногвардейский	Заневский пр., д. 67, корп. 2, установка № 4	ЛПОГТ	1,2 x 1,8	120517.23	94062.88	-
104	Красногвардейский	Заневский пр., д. 67, корп. 2, напротив	Тумба	1,4 x 3,0	120430.7	94086.57	-
105	Красногвардейский	Заневский пр., д. 67, корп. 2, пр. Энергетиков	Суперсайт	12,0 x 5,0	120440.72	94018.17	-
106	Красногвардейский	Заневский пр., д. 67, корп. 3	Ситиборд	3,6 x 2,6	120574.45	93922.19	-
107	Красногвардейский	Заневский пр., д. 69	Лайтпостер	1,2 x 1,8	120580.76	93945.94	-
108	Красногвардейский	Заневский пр., д. 69	Тумба	1,4 x 3,0	120609.05	93978.85	-
109	Красногвардейский	Заневский пр., д. 71, корп. 1, Гранитная ул.	Лайтпостер	1,2 x 1,8	120675	94132.89	-
110	Красногвардейский	Заневский пр., д. 71, корп. 2, напротив	Биллборд	6,0 x 3,0	120569.62	94128.48	-
111	Красногвардейский	Заневский пр., д. 71, корп. 2, напротив	Лайтпостер	1,2 x 1,8	120622.2	94150.25	-
112	Красногвардейский	Заневский пр., д. 71, корп. 5	Ситиборд	3,6 x 2,6	120616.98	93993.74	-
113	Красногвардейский	Заневский пр., д. 75	Биллборд	6,0 x 3,0	120767.11	94182.05	-
114	Красногвардейский	Заневский пр., д. 75, Гранитная ул.	Тумба	1,4 x 3,0	120710.58	94148.23	-
115	Красногвардейский	Заневский пр., д. 75, напротив	Г-образный биллборд	(6,0 x 3,0) x 2	120739.54	94217.87	-
116	Красногвардейский	Заневский пр., пл. Карла Фаберже, д. 4, установка № 1	ТАС	1,8 x 1,8	120386.14	94057.8	-
117	Красногвардейский	Заневский пр., пл. Карла Фаберже, д. 4, установка № 2	ТАС	1,8 x 1,8	120383.27	94054.26	-
118	Красногвардейский	Заневский пр., пл. Карла Фаберже, д. 4, установка № 3	ТАС	1,8 x 1,8	120376.3	94047.73	-
119	Красногвардейский	Заневский пр., пл. Карла Фаберже, д. 8, литера Е	Биллборд	6,0 x 3,0	120695.6	94186.12	-
120	Красногвардейский	Заневский пр., пл. Карла Фаберже, д. 8, литера Е	Лайтпостер	1,2 x 1,8	120711.1	94190.01	-
121	Красногвардейский	Заневский пр., пл. Карла Фаберже, д. 8, пр. Энергетиков	Биллборд	6,0 x 3,0	120477.22	94090.6	-
122	Красногвардейский	Заневский пр., Малая Яблоновка, Заневский мост	Биллборд	6,0 x 3,0	120025.76	93914.16	-
123	Красногвардейский	Заневский пр., ул. Стахановцев, д. 6	Лайтпостер	1,2 x 1,8	118864.87	93463.42	-
124	Красногвардейский	Заневский пр., Уткин пр., д. 13, корп. 5	Биллборд	6,0 x 3,0	120346.97	94036.38	-
125	Красногвардейский	Заневский пр., Уткин пр., д. 13, корп. 6	ЛПОГТ	1,2 x 1,8	120353.02	94034.85	-
126	Красногвардейский	Заневский пр., Уткин пр., д. 13, корп. 6, установка № 1	ТАС	1,8 x 1,8	120314.43	94023.99	-
127	Красногвардейский	Заневский пр., Уткин пр., д. 13, корп. 6, установка № 2	ТАС	1,8 x 1,8	120312.45	94024.39	-
128	Красногвардейский	Промышленный пр., д. 6, ул. Передовиков	Биллборд	6,0 x 3,0	122646.39	94512.63	-

1	2	3	4	5	6	7	8
129	Красногвардейский	Индустриальный пр., д. 7	Биллборд	6,0 x 3,0	122696.29	94535.41	-
130	Красногвардейский	Индустриальный пр., д. 7, Хасанская ул.	ЛПОГТ	1,2 x 1,8	122693.66	94508.67	-
131	Красногвардейский	Индустриальный пр., д. 10	Биллборд	6,0 x 3,0	122687.94	94767.48	-
132	Красногвардейский	Индустриальный пр., д. 15	Биллборд	6,0 x 3,0	122772.68	95060.54	-
133	Красногвардейский	Индустриальный пр., д. 15	ЛПОГТ	1,2 x 1,8	122756.22	94979.67	-
134	Красногвардейский	Индустриальный пр., д. 17, корп. 1, установка № 1	ТАС	1,8 x 1,8	122815.21	95221.39	-
135	Красногвардейский	Индустриальный пр., д. 17, корп. 1, установка № 2	ТАС	1,8 x 1,8	122815.51	95223.37	-
136	Красногвардейский	Индустриальный пр., д. 18	ЛПОГТ	1,2 x 1,8	122711.9	94919.2	-
137	Красногвардейский	Индустриальный пр., д. 19	Лайтпостер	1,2 x 1,8	122796.27	95247.91	-
138	Красногвардейский	Индустриальный пр., д. 19, установка № 1	ТАС	1,8 x 1,8	122817.71	95295.9	-
139	Красногвардейский	Индустриальный пр., д. 19, установка № 2	ТАС	1,8 x 1,8	122818	95297.87	-
140	Красногвардейский	Индустриальный пр., д. 19, напротив	ЛПОГТ	1,2 x 1,8	122759.99	95255.57	-
141	Красногвардейский	Индустриальный пр., д. 19, напротив, установка № 1	ТАС	1,8 x 1,8	122756.27	95262.64	-
142	Красногвардейский	Индустриальный пр., д. 19, напротив, установка № 2	ТАС	1,8 x 1,8	122755.97	95260.66	-
143	Красногвардейский	Индустриальный пр., д. 20	Биллборд	6,0 x 3,0	122730.93	95074.28	-
144	Красногвардейский	Индустриальный пр., д. 22, установка № 1	ТАС	1,8 x 1,8	122717.76	95418.3	-
145	Красногвардейский	Индустриальный пр., д. 22, установка № 2	ТАС	1,8 x 1,8	122718.7	95416.53	-
146	Красногвардейский	Индустриальный пр., д. 22, пр. Косыгина	Биллборд	6,0 x 3,0	122747.27	95382.25	-
147	Красногвардейский	Индустриальный пр., д. 22, пр. Косыгина, установка № 1	ТАС	1,8 x 1,8	122734.38	95365.98	-
148	Красногвардейский	Индустриальный пр., д. 22, пр. Косыгина, установка № 2	ТАС	1,8 x 1,8	122735.32	95364.21	-
149	Красногвардейский	Индустриальный пр., д. 22, пр. Косыгина, установка № 3	ТАС	1,8 x 1,8	122739.81	95349.23	-
150	Красногвардейский	Индустриальный пр., д. 22, пр. Косыгина, установка № 4	ТАС	1,8 x 1,8	122740.84	95347.14	-
151	Красногвардейский	Индустриальный пр., д. 23, пр. Косыгина, установка № 1	ТАС	1,8 x 1,8	122769.03	95434.85	-
152	Красногвардейский	Индустриальный пр., д. 23, пр. Косыгина, установка № 2	ТАС	1,8 x 1,8	122768.09	95436.62	-
153	Красногвардейский	Индустриальный пр., д. 24, установка № 1	ТАС	1,8 x 1,8	122684.22	95479.64	-
154	Красногвардейский	Индустриальный пр., д. 24, установка № 2	ТАС	1,8 x 1,8	122685.16	95477.87	-
155	Красногвардейский	Индустриальный пр., д. 24, пр. Энтузиастов	Биллборд	6,0 x 3,0	122627.44	95613.02	-
156	Красногвардейский	Индустриальный пр., д. 24, пр. Энтузиастов	ЛПОГТ	1,2 x 1,8	122634.99	95599.72	-
157	Красногвардейский	Индустриальный пр., д. 24, пр. Энтузиастов, установка № 1	ТАС	1,8 x 1,8	122643.1	95582.06	-
158	Красногвардейский	Индустриальный пр., д. 24, пр. Энтузиастов, установка № 2	ТАС	1,8 x 1,8	122644.04	95580.29	-
159	Красногвардейский	Индустриальный пр., д. 25, пр. Энтузиастов	Биллборд	6,0 x 3,0	122667.62	95640.53	-
160	Красногвардейский	Индустриальный пр., д. 26, пр. Энтузиастов	Биллборд	6,0 x 3,0	122566.67	95734.62	-
161	Красногвардейский	Индустриальный пр., д. 26, пр. Энтузиастов, установка № 1	ТАС	1,8 x 1,8	122587.88	95653.82	-
162	Красногвардейский	Индустриальный пр., д. 26, пр. Энтузиастов, установка № 2	ТАС	1,8 x 1,8	122589.65	95654.75	-
163	Красногвардейский	Индустриальный пр., д. 27, пр. Энтузиастов, установка № 1	ТАС	1,8 x 1,8	122650.65	95693.14	-
164	Красногвардейский	Индустриальный пр., д. 27, пр. Энтузиастов, установка № 2	ТАС	1,8 x 1,8	122648.66	95696.53	-
165	Красногвардейский	Индустриальный пр., д. 29, установка № 1	ТАС	1,8 x 1,8	122559.64	95882.69	-
166	Красногвардейский	Индустриальный пр., д. 29, установка № 2	ТАС	1,8 x 1,8	122558.68	95884.44	-
167	Красногвардейский	Индустриальный пр., д. 30, пр. Ударников	ЛПОГТ	1,2 x 1,8	122428.38	95990.54	-
168	Красногвардейский	Индустриальный пр., д. 30, пр. Ударников	Гумба	1,4 x 3,0	122417.7	96006.14	-
169	Красногвардейский	Индустриальный пр., д. 31, пр. Ударников	Биллборд	6,0 x 3,0	122457.56	96036.06	-
170	Красногвардейский	Индустриальный пр., д. 32, пр. Ударников	Биллборд	6,0 x 3,0	122385.86	96068.34	-
171	Красногвардейский	Индустриальный пр., д. 32, пр. Ударников, установка № 1	ТАС	1,8 x 1,8	122379.96	96054.71	-
172	Красногвардейский	Индустриальный пр., д. 32, пр. Ударников, установка № 2	ТАС	1,8 x 1,8	122383.02	96055.73	-
173	Красногвардейский	Индустриальный пр., д. 35	Биллборд	6,0 x 3,0	122383.14	96153.36	-
174	Красногвардейский	Индустриальный пр., д. 40, Приновский пр.	ЛПОГТ	1,2 x 1,8	122156.57	96506.06	-
175	Красногвардейский	Индустриальный пр., д. 40, Приновский пр.	ТАС	1,8 x 1,8	122152.86	96508.32	-
176	Красногвардейский	Индустриальный пр., д. 40, Приновский пр.	Т-образный биллборд	(6,0 x 3,0) x 2	122149.23	96503.94	-
177	Красногвардейский	Индустриальный пр., д. 43, Приновский пр.	Биллборд	6,0 x 3,0	122154.4	96595.48	-
178	Красногвардейский	Индустриальный пр., д. 47, литера Б	ЛПОГТ	1,2 x 1,8	121972.48	96925.05	-
179	Красногвардейский	Индустриальный пр., д. 63	Биллборд	6,0 x 3,0	121635.23	98021.79	-

1	2	3	4	5	6	7	8
180	Красногвардейский	Индустриальный пр., д. 64	Биллборд	6,0 x 3,0	121601.7	98022.46	-
181	Красногвардейский	Индустриальный пр., д. 70	Биллборд	6,0 x 3,0	121607.72	98233.06	-
182	Красногвардейский	Индустриальный пр., д. 70, напротив	Биллборд	6,0 x 3,0	121639.76	98162.26	-
183	Красногвардейский	Индустриальный пр., д. 71	Биллборд	6,0 x 3,0	121659.35	98830.32	-
184	Красногвардейский	Индустриальный пр., д. 71, напротив	Биллборд	6,0 x 3,0	121625.29	98852.19	-
185	Красногвардейский	Индустриальный пр., д. 73	Суперсайт	12,0 x 5,0	121682.55	99256.78	-
186	Красногвардейский	Индустриальный пр., д. 73, напротив	Суперсайт	12,0 x 5,0	121628.53	99254.93	-
187	Красногвардейский	Индустриальный пр., д. 86	Биллборд	6,0 x 3,0	121629.38	97750.31	-
188	Красногвардейский	Индустриальный пр., Ириновский пр., д. 21	Биллборд	6,0 x 3,0	122204.51	96501.84	-
189	Красногвардейский	Индустриальный пр., пр. Косыгина, д. 20, установка № 1	ТАС	1,8 x 1,8	122815.09	95388.3	-
190	Красногвардейский	Индустриальный пр., пр. Косыгина, д. 20, установка № 2	ТАС	1,8 x 1,8	122813.73	95391.59	-
191	Красногвардейский	Индустриальный пр., шоссе Революции, д. 65	Биллборд	6,0 x 3,0	121777.03	97202.28	-
192	Красногвардейский	Индустриальный пр., шоссе Революции, д. 65	ЛПОИТ	1,2 x 1,8	121786.45	97200.98	-
193	Красногвардейский	Индустриальный пр., пр. Ударников, д. 30, установка № 1	ТАС	1,8 x 1,8	122434.56	96085.1	-
194	Красногвардейский	Индустриальный пр., пр. Ударников, д. 30, установка № 2	ТАС	1,8 x 1,8	122432.41	96088.5	-
195	Красногвардейский	Индустриальный пр., Хасанская ул., д. 2, корп. 1, установка № 1	ТАС	1,8 x 1,8	122695.8	94506.04	-
196	Красногвардейский	Индустриальный пр., Хасанская ул., д. 2, корп. 1, установка № 2	ТАС	1,8 x 1,8	122696.21	94509.64	-
197	Красногвардейский	Индустриальный пр., Шафировский пр., д. 12, напротив	Суперсайт	12,0 x 5,0	121682.72	100035.73	-
198	Красногвардейский	Ириновский пр., д. 1, Ириновский мост	Биллборд	6,0 x 3,0	121510.43	96224.92	-
199	Красногвардейский	Ириновский пр., д. 1, напротив, Ириновский мост	Биллборд	6,0 x 3,0	121502.77	96273.01	-
200	Красногвардейский	Ириновский пр., д. 2, литера М	Биллборд	6,0 x 3,0	121275.08	96257.91	-
201	Красногвардейский	Ириновский пр., д. 10, Ириновский мост	Биллборд	6,0 x 3,0	121639.5	96310.21	3P3
202	Красногвардейский	Ириновский пр., д. 10, ул. Передовиков	Биллборд	6,0 x 3,0	121820.84	96404.36	-
203	Красногвардейский	Ириновский пр., д. 14, Индустриальный пр.	Биллборд	6,0 x 3,0	122069.23	96538.11	-
204	Красногвардейский	Ириновский пр., д. 14, корп. 1	Биллборд	6,0 x 3,0	121969.48	96480.01	-
205	Красногвардейский	Ириновский пр., д. 21, Индустриальный пр.	Биллборд	6,0 x 3,0	122224.85	96559.43	-
206	Красногвардейский	Ириновский пр., д. 21, корп. 2, установка № 1	ТАС	1,8 x 1,8	122271.25	96581.07	-
207	Красногвардейский	Ириновский пр., д. 21, корп. 2, установка № 2	ТАС	1,8 x 1,8	122273.01	96582.02	-
208	Красногвардейский	Ириновский пр., д. 21, корп. 2, установка № 3	ТАС	1,8 x 1,8	122321.64	96607.59	-
209	Красногвардейский	Ириновский пр., д. 21, корп. 2, установка № 4	ТАС	1,8 x 1,8	122323.4	96608.54	-
210	Красногвардейский	Ириновский пр., д. 21, корп. 2, напротив	Биллборд	6,0 x 3,0	122285.46	96650.87	-
211	Красногвардейский	Ириновский пр., д. 22, корп. 2	Биллборд	6,0 x 3,0	122597.8	96815.87	-
212	Красногвардейский	Ириновский пр., д. 23, корп. 1	Биллборд	6,0 x 3,0	122407.83	96668.95	-
213	Красногвардейский	Ириновский пр., д. 24, ул. Потапова	Биллборд	6,0 x 3,0	122714.26	96876.04	-
214	Красногвардейский	Ириновский пр., д. 31, установка № 1	ТАС	1,8 x 1,8	122676.24	96797.12	-
215	Красногвардейский	Ириновский пр., д. 31, установка № 2	ТАС	1,8 x 1,8	122678.02	96798.03	-
216	Красногвардейский	Ириновский пр., д. 31, установка № 3	ТАС	1,8 x 1,8	122706.75	96822.08	-
217	Красногвардейский	Ириновский пр., д. 31, установка № 4	ТАС	1,8 x 1,8	122708.53	96823	-
218	Красногвардейский	Ириновский пр., д. 31, пр. Наставников	Биллборд	6,0 x 3,0	122740.67	96839.47	-
219	Красногвардейский	Ириновский пр., д. 31, пр. Наставников, установка № 1	ТАС	1,8 x 1,8	122745.55	96830.48	-
220	Красногвардейский	Ириновский пр., д. 31, пр. Наставников, установка № 2	ТАС	1,8 x 1,8	122747.62	96831.61	-
221	Красногвардейский	Ириновский пр., д. 33	Биллборд	6,0 x 3,0	122848.38	96900.91	-
222	Красногвардейский	Ириновский пр., д. 33	ЛПОИТ	1,2 x 1,8	122823.94	96889.29	-
223	Красногвардейский	Ириновский пр., д. 35, установка № 1	ТАС	1,8 x 1,8	122980.51	96982.21	-
224	Красногвардейский	Ириновский пр., д. 35, установка № 2	ТАС	1,8 x 1,8	122982.18	96983.31	-
225	Красногвардейский	Ириновский пр., д. 37	ЛПОИТ	1,2 x 1,8	123074.36	97043.05	-
226	Красногвардейский	Ириновский пр., д. 39, корп. 1, установка № 1	ТАС	1,8 x 1,8	123235.43	97119.08	-
227	Красногвардейский	Ириновский пр., д. 39, корп. 1, установка № 2	ТАС	1,8 x 1,8	123245.52	97125.45	-
228	Красногвардейский	Ириновский пр., д. 46, корп. 2	Биллборд	6,0 x 3,0	123184.83	97156.2	-
229	Красногвардейский	Ириновский пр., Индустриальный пр., д. 40	Биллборд	6,0 x 3,0	122115.66	96509.65	-

1	2	3	4	5	6	7	8
230	Красногвардейский	Ириновский пр., ул. Коммуны, д. 58	Биллборд	6,0 x 3,0	123348.37	97199.08	-
231	Красногвардейский	Ириновский пр., ул. Лазо, д. 13, установка № 1	ТАС	1,8 x 1,8	123053.57	97008.99	-
232	Красногвардейский	Ириновский пр., ул. Лазо, д. 13, установка № 2	ТАС	1,8 x 1,8	123055.34	97010.03	-
233	Красногвардейский	Ириновский пр., ул. Передовиков, д. 37	Биллборд	6,0 x 3,0	121846.14	96362.49	-
234	Красногвардейский	Ириновский пр., ул. Передовиков, д. 37	ЛПОГТ	1,2 x 1,8	121846.41	96372.5	-
235	Красногвардейский	ул. Коммуны, д. 7	Биллборд	6,0 x 3,0	124244.06	94473.2	-
236	Красногвардейский	ул. Коммуны, д. 13, напротив	Суперсайт	12,0 x 5,0	124293.28	95382.83	-
237	Красногвардейский	ул. Коммуны, д. 14, напротив	Биллборд	6,0 x 3,0	124289.17	94917.34	-
238	Красногвардейский	ул. Коммуны, д. 15, напротив	Биллборд	6,0 x 3,0	124277.19	95444.93	-
239	Красногвардейский	ул. Коммуны, д. 16	Биллборд	6,0 x 3,0	124267.27	95031.98	-
240	Красногвардейский	ул. Коммуны, д. 17, напротив	Биллборд	6,0 x 3,0	124263.01	95527.22	-
241	Красногвардейский	ул. Коммуны, д. 26, напротив	Биллборд	6,0 x 3,0	124255.69	95597.39	-
242	Красногвардейский	ул. Коммуны, д. 30	Биллборд	6,0 x 3,0	124057.35	95912.71	-
243	Красногвардейский	ул. Коммуны, д. 30, напротив	Биллборд	6,0 x 3,0	124085.5	95920.9	-
244	Красногвардейский	ул. Коммуны, д. 34, напротив, Водопроводная ул	Биллборд	6,0 x 3,0	124039.44	96009.68	-
245	Красногвардейский	ул. Коммуны, д. 36	Биллборд	6,0 x 3,0	123971.34	96074.58	-
246	Красногвардейский	ул. Коммуны, д. 39	Биллборд	6,0 x 3,0	123715.33	96611.87	-
247	Красногвардейский	ул. Коммуны, д. 40, пр. Энтузиастов	Биллборд	6,0 x 3,0	123835.24	96329.59	-
248	Красногвардейский	ул. Коммуны, д. 51, корп. 2	Биллборд	6,0 x 3,0	123470.1	97072.78	-
249	Красногвардейский	ул. Коммуны, д. 58, напротив	Биллборд	6,0 x 3,0	123421.75	97164.31	-
250	Красногвардейский	ул. Коммуны, д. 59	Биллборд	6,0 x 3,0	123323.61	97363.69	-
251	Красногвардейский	ул. Коммуны, Ленская ул.	Биллборд	6,0 x 3,0	124231.23	94673.2	-
252	Красногвардейский	ул. Коммуны, пр. Ударников, д. 56	Биллборд	6,0 x 3,0	123622.36	96729.41	-
253	Красногвардейский	ул. Коммуны, пр. Ударников, напротив	Ситиборд	3,6 x 2,6	123669.21	96701.07	-
254	Красногвардейский	ул. Коммуны, Хасанская ул.	Биллборд	6,0 x 3,0	124206.63	94244.7	-
255	Красногвардейский	ул. Коммуны, пр. Энтузиастов, напротив	Биллборд	6,0 x 3,0	123879.04	96305.58	-
256	Красногвардейский	пр. Косыгина, д. 2	Биллборд	6,0 x 3,0	121258.74	94566.47	-
257	Красногвардейский	пр. Косыгина, д. 2, корп. 1, напротив	Биллборд	6,0 x 3,0	121296	94536.66	-
258	Красногвардейский	пр. Косыгина, д. 2, корп. 4	Биллборд	6,0 x 3,0	121366.05	94705.4	-
259	Красногвардейский	пр. Косыгина, д. 2, корп. 5	Биллборд	6,0 x 3,0	121184.77	94519.89	-
260	Красногвардейский	пр. Косыгина, д. 4, установка № 1	Биллборд	6,0 x 3,0	121752.41	94815.16	-
261	Красногвардейский	пр. Косыгина, д. 4, установка № 2	Биллборд	6,0 x 3,0	121647.81	94762.96	-
262	Красногвардейский	пр. Косыгина, д. 4	Лайтпостер	1,2 x 1,8	121441.5	94724.44	-
263	Красногвардейский	пр. Косыгина, д. 4, Ладожский парк	Биллборд	6,0 x 3,0	121849.34	94870.42	-
264	Красногвардейский	пр. Косыгина, д. 5, ул. Передовиков	Лайтпостер	1,2 x 1,8	121999.2	94909.37	-
265	Красногвардейский	пр. Косыгина, д. 7, корп. 1, напротив	Т-образный биллборд	16,0 x 3,0) x 2	122219.31	95069.09	-
266	Красногвардейский	пр. Косыгина, д. 11, напротив	Биллборд	6,0 x 3,0	122363.58	95141.5	-
267	Красногвардейский	пр. Косыгина, д. 15, напротив	Биллборд	6,0 x 3,0	122513.2	95220.78	-
268	Красногвардейский	пр. Косыгина, д. 17, Индустриальный пр.	Биллборд	6,0 x 3,0	122714.25	95267.78	-
269	Красногвардейский	пр. Косыгина, д. 17, Индустриальный пр., установка № 1	ТАС	1,8 x 1,8	122733.66	95281.26	-
270	Красногвардейский	пр. Косыгина, д. 17, Индустриальный пр., установка № 2	ТАС	1,8 x 1,8	122735.43	95282.2	-
271	Красногвардейский	пр. Косыгина, д. 17, напротив, Индустриальный пр.	Биллборд	6,0 x 3,0	122676.58	95307.02	-
272	Красногвардейский	пр. Косыгина, д. 20, Индустриальный пр.	Т-образный биллборд	16,0 x 3,0) x 2	122826.94	95383.12	-
273	Красногвардейский	пр. Косыгина, д. 21, установка № 1	ТАС	1,8 x 1,8	123029.32	95319.51	-
274	Красногвардейский	пр. Косыгина, д. 21, установка № 2	ТАС	1,8 x 1,8	123031.32	95319.58	-
275	Красногвардейский	пр. Косыгина, д. 22	Биллборд	6,0 x 3,0	122972.84	95373.27	-
276	Красногвардейский	пр. Косыгина, д. 26	Биллборд	6,0 x 3,0	123218.67	95387.17	-
277	Красногвардейский	пр. Косыгина, д. 26, ул. Осипенко	Тумба	1,4 x 3,0	123172.58	95379.65	-
278	Красногвардейский	пр. Косыгина, д. 27	Биллборд	6,0 x 3,0	123719.62	95366.56	-

1	2	3	4	5	6	7	8
279	Красногвардейский	пр. Косыгина, д. 28, корп. 1	T-образный биллборд	16,0 x 3,0) x 2	123800.29	95412.04	-
280	Красногвардейский	пр. Косыгина, д. 28, пр. Наставников	Биллборд	6,0 x 3,0	123638.49	95404.36	-
281	Красногвардейский	пр. Косыгина, д. 30, установка № 1	TAC	1,8 x 1,8	123830.44	95437.97	-
282	Красногвардейский	пр. Косыгина, д. 30, установка № 2	TAC	1,8 x 1,8	123826.13	95437.97	-
283	Красногвардейский	пр. Косыгина, д. 30, корп. 1	ЛПОИТ	1,2 x 1,8	123853.31	95409.57	-
284	Красногвардейский	пр. Косыгина, д. 31	Биллборд	6,0 x 3,0	123834.24	95370.25	-
285	Красногвардейский	пр. Косыгина, д. 31, установка № 1	TAC	1,8 x 1,8	123885.02	95173.43	-
286	Красногвардейский	пр. Косыгина, д. 31, установка № 2	TAC	1,8 x 1,8	123887.02	95373.51	-
287	Красногвардейский	пр. Косыгина, д. 32, корп. 1	Биллборд	6,0 x 3,0	123960.37	95420.64	-
288	Красногвардейский	пр. Косыгина, д. 32, корп. 1, Белорусская ул.	Биллборд	6,0 x 3,0	124092.41	95420.81	-
289	Красногвардейский	пр. Косыгина, д. 33, корп. 1, Белорусская ул.	Биллборд	6,0 x 3,0	124093.01	95382.01	-
290	Красногвардейский	пр. Косыгина, Индустриальный пр., д. 19	Дисплей	15,0 x 5,0	122820	95311.24	-
291	Красногвардейский	пр. Косыгина, Индустриальный пр., д. 19	Лайтпостер	1,2 x 1,8	122868.83	95332.44	-
292	Красногвардейский	пр. Косыгина, Индустриальный пр., д. 22, установка № 1	TAC	1,8 x 1,8	122728.66	95341.4	-
293	Красногвардейский	пр. Косыгина, Индустриальный пр., д. 22, установка № 2	TAC	1,8 x 1,8	122723.07	95338.86	-
294	Красногвардейский	пр. Косыгина, пр. Наставников, д. 19	Биллборд	6,0 x 3,0	123540.98	95352.29	-
295	Красногвардейский	пр. Косыгина, пр. Наставников, д. 19	ЛПОИТ	1,2 x 1,8	123565.05	95357.49	-
296	Красногвардейский	пр. Косыгина, пр. Наставников, д. 19, установка № 1	TAC	1,8 x 1,8	123555.73	95355.75	-
297	Красногвардейский	пр. Косыгина, пр. Наставников, д. 19, установка № 2	TAC	1,8 x 1,8	123557.73	95355.83	-
298	Красногвардейский	пр. Косыгина, пр. Наставников, д. 22, установка № 1	TAC	1,8 x 1,8	123405.93	95342.01	-
299	Красногвардейский	пр. Косыгина, пр. Наставников, д. 22, установка № 2	TAC	1,8 x 1,8	123407.93	95342.11	-
300	Красногвардейский	пр. Косыгина, пр. Наставников, д. 24	Биллборд	6,0 x 3,0	123420.68	95394.86	-
301	Красногвардейский	пр. Косыгина, пр. Наставников, д. 24	ЛПОИТ	1,2 x 1,8	123455.37	95395.47	-
302	Красногвардейский	пр. Косыгина, пр. Наставников, д. 24, установка № 1	TAC	1,8 x 1,8	123437.07	95396.21	-
303	Красногвардейский	пр. Косыгина, пр. Наставников, д. 24, установка № 2	TAC	1,8 x 1,8	123435.07	95396.11	-
304	Красногвардейский	пр. Косыгина, ул. Осипенко, д. 2	Биллборд	6,0 x 3,0	123084.32	95379.2	-
305	Красногвардейский	пр. Косыгина, ул. Осипенко, д. 2	ЛПОИТ	1,2 x 1,8	123095.3	95377.43	-
306	Красногвардейский	пр. Косыгина, ул. Осипенко, д. 2, установка № 1	TAC	1,8 x 1,8	123126.32	95380.23	-
307	Красногвардейский	пр. Косыгина, ул. Осипенко, д. 2, установка № 2	TAC	1,8 x 1,8	123124.24	95379.69	-
308	Красногвардейский	пр. Косыгина, ул. Передовиков, д. 13, корп. 2, напрогив	Биллборд	6,0 x 3,0	122085.91	94935.97	-
309	Красногвардейский	пр. Косыгина, ул. Передовиков, Ладожский парк	Биллборд	6,0 x 3,0	122040.78	94982.48	-
310	Красногвардейский	пр. Косыгина, ул. Передовиков, Ладожский парк	ЛПОИТ	1,2 x 1,8	122026.95	94962.95	-
311	Красногвардейский	пр. Косыгина, ул. Передовиков, Ладожский парк, установка № 1	TAC	1,8 x 1,8	122019.01	94959.3	-
312	Красногвардейский	пр. Косыгина, ул. Передовиков, Ладожский парк, установка № 2	TAC	1,8 x 1,8	122015.27	94957.6	-
313	Красногвардейский	пр. Косыгина, ул. Передовиков, парк Малиновка	Биллборд	6,0 x 3,0	122081.12	95017.89	-
314	Красногвардейский	пр. Косыгина, ул. Передовиков, парк Малиновка, установка № 1	TAC	1,8 x 1,8	122111.3	95022.67	-
315	Красногвардейский	пр. Косыгина, ул. Передовиков, парк Малиновка, установка № 2	TAC	1,8 x 1,8	122109.53	95021.74	-
316	Красногвардейский	пр. Косыгина, ул. Передовиков, парк Малиновка, установка № 3	TAC	1,8 x 1,8	122098.24	95015.7	-
317	Красногвардейский	пр. Косыгина, ул. Передовиков, парк Малиновка, установка № 4	TAC	1,8 x 1,8	122096.64	95011.91	-
318	Красногвардейский	Красногвардейская пл., д. 3	ЛПОИТ	1,2 x 1,8	118975.19	94988.59	-
319	Красногвардейский	Красногвардейская пл., д. 3, установка № 1	TAC	1,8 x 1,8	118970.7	94982.59	-
320	Красногвардейский	Красногвардейская пл., д. 3, установка № 2	TAC	1,8 x 1,8	118972.64	94983.88	-
321	Красногвардейский	Красногвардейская пл., д. 3, установка № 3	TAC	1,8 x 1,8	118996.33	94995.89	-
322	Красногвардейский	Красногвардейская пл., д. 3, установка № 4	TAC	1,8 x 1,8	118998.37	94997.03	-
323	Красногвардейский	Красногвардейская пл., д. 3, Комаровский мост	Биллборд	6,0 x 3,0	119005.76	95017.48	-

1	2	3	4	5	6	7	8
324	Красногвардейский	Красногвардейская пл., д. 3, напротив, Комаровский мост	Ситиборд	3,6 x 2,6	118980.53	95062.95	ОЗРЗ-2
325	Красногвардейский	Красногвардейская пл., д. 3, Новочеркасский пр.	Биллборд	6,0 x 3,0	118925.69	94953.01	-
326	Красногвардейский	Красногвардейская пл., Новочеркасский пр., д. 1, литера В	Ситиборд	3,6 x 2,6	118880.7	95005.79	ОЗРЗ-2
327	Красногвардейский	Красногвардейская пл., Новочеркасский пр., д. 1, литера В	ТАС	1,8 x 1,8	118889.95	95000.21	ОЗРЗ-2
328	Красногвардейский	Красногвардейская пл., Новочеркасский пр., д. 1, литера Г	Биллборд	6,0 x 3,0	118734.07	95021.73	ОЗРЗ-2
329	Красногвардейский	Краснодонская ул., Среднеохтинский пр., д. 35, установка № 1	ТАС	1,8 x 1,8	119303.92	96500.04	-
330	Красногвардейский	Краснодонская ул., Среднеохтинский пр., д. 35, установка № 2	ТАС	1,8 x 1,8	119301.92	96500.13	-
331	Красногвардейский	Ленская ул., д. 2, установка № 1	ТАС	1,8 x 1,8	122929.8	94931.33	-
332	Красногвардейский	Ленская ул., д. 2, установка № 2	ТАС	1,8 x 1,8	122927.76	94931.56	-
333	Красногвардейский	Ленская ул., д. 13	ЛЮИГ	1,2 x 1,8	123426.79	94809.96	-
334	Красногвардейский	Ленская ул., д. 17, корп. 1, установка № 1	ТАС	1,8 x 1,8	123644.45	94808.56	-
335	Красногвардейский	Ленская ул., д. 17, корп. 1, установка № 2	ТАС	1,8 x 1,8	123646.6	94808.33	-
336	Красногвардейский	Ленская ул., д. 18	ЛЮИГ	1,2 x 1,8	123848.54	94798.18	-
337	Красногвардейский	Ленская ул., д. 20, корп. 1	ТАС	1,8 x 1,8	123922.17	94793.61	-
338	Красногвардейский	Ленская ул., Индустриальный пр., д. 15, установка № 1	ТАС	1,8 x 1,8	122820.34	94952.88	-
339	Красногвардейский	Ленская ул., Индустриальный пр., д. 15, установка № 2	ТАС	1,8 x 1,8	122817.78	94953.24	-
340	Красногвардейский	Магнитогорская ул., пр. Шаумяна, д. 4, корп. 1	Биллборд	6,0 x 3,0	119307.67	94555.97	-
341	Красногвардейский	Малоохтинская наб., д. 16	Биллборд	6,0 x 3,0	118532.35	94162.13	ОЗРЗ-2
342	Красногвардейский	Малоохтинская наб., д. 16, напротив	Биллборд	6,0 x 3,0	118507.19	94211.36	ОЗРЗ-2
343	Красногвардейский	Малоохтинская наб., Большеохтинский мост, набережная	Биллборд	6,0 x 3,0	118669.3	95112.17	ОЗРЗ-2
344	Красногвардейский	Малоохтинская наб., Весенняя ул.	Биллборд	6,0 x 3,0	118574.88	94310.37	ОЗРЗ-2
345	Красногвардейский	Малоохтинская наб., Весенняя ул., напротив	Биллборд	6,0 x 3,0	118537.61	94314.79	ОЗРЗ-2
346	Красногвардейский	Малоохтинская наб., Малоохтинский пр., д. 16, корп. 1, набережная	Биллборд	6,0 x 3,0	118586.08	94489.9	ОЗРЗ-2
347	Красногвардейский	Малоохтинская наб., Малоохтинский пр., д. 16, корп. 1, напротив	Биллборд	6,0 x 3,0	118610.83	94425.09	ОЗРЗ-2
348	Красногвардейский	Малоохтинская наб., Малоохтинский пр., д. 51	Биллборд	6,0 x 3,0	118488.25	94013.51	ОЗРЗ-2
349	Красногвардейский	Малоохтинская наб., Малоохтинский пр., д. 55, корп. 2, набережная	Биллборд	6,0 x 3,0	118411.96	93878.2	ОЗРЗ-2
350	Красногвардейский	Малоохтинская наб., Малоохтинский пр., д. 59, набережная	Биллборд	6,0 x 3,0	118379.3	93761.7	ОЗРЗ-2
351	Красногвардейский	Малоохтинская наб., Малоохтинский пр., д. 61	Биллборд	6,0 x 3,0	118392.58	93553.25	ОЗРЗ-2
352	Красногвардейский	Малоохтинская наб., Малоохтинский пр., д. 61	Ситиборд	3,6 x 2,6	118392.77	93653	ОЗРЗ-2
353	Красногвардейский	Малоохтинская наб., Малоохтинский пр., напротив	Биллборд	6,0 x 3,0	118354.13	93490.36	ОЗРЗ-2
354	Красногвардейский	Малоохтинская наб., Новочеркасский пр., д. 1, литера Е	Биллборд	6,0 x 3,0	118692.99	94994.32	ОЗРЗ-2
355	Красногвардейский	Малоохтинская наб., Новочеркасский пр., д. 1, литера И	Биллборд	6,0 x 3,0	118682.87	94903.31	ОЗРЗ-2
356	Красногвардейский	Малоохтинская наб., Новочеркасский пр., д. 1, литера И, набережная	Биллборд	6,0 x 3,0	118649	94933.03	ОЗРЗ-2
357	Красногвардейский	Малоохтинская наб., Новочеркасский пр., д. 1, литера К, набережная	Биллборд	6,0 x 3,0	118633.58	94815.62	ОЗРЗ-2
358	Красногвардейский	Малоохтинская наб., Новочеркасский пр., д. 3, литера Б	Биллборд	6,0 x 3,0	118666.03	94774.51	ОЗРЗ-2
359	Красногвардейский	Малоохтинская наб., Перевозный пер.	Биллборд	6,0 x 3,0	118426.93	93790.97	ОЗРЗ-2
360	Красногвардейский	Малоохтинская наб., Республиканская ул., напротив	Биллборд	6,0 x 3,0	118479.43	94112.25	ОЗРЗ-2
361	Красногвардейский	Малоохтинская наб., выезд на Малоохтинский мост	Биллборд	6,0 x 3,0	118743.7	95354.24	ОЗРЗ-2
362	Красногвардейский	Малоохтинская наб., съезд с Малоохтинского моста	Биллборд	6,0 x 3,0	118712.31	95357.04	ОЗРЗ-2
363	Красногвардейский	Малоохтинский пр., д. 6, напротив	Биллборд	6,0 x 3,0	118652.72	94672.48	ОЗРЗ-2
364	Красногвардейский	Малоохтинский пр., д. 16, корп. 1, напротив	Биллборд	6,0 x 3,0	118629.94	94513.87	ОЗРЗ-2
365	Красногвардейский	Малоохтинский пр., д. 80	Ситиборд	3,6 x 2,6	118420.98	93371.17	ОЗРЗ-2
366	Красногвардейский	Малоохтинский пр., д. 80, Малоохтинская наб.	Биллборд	6,0 x 3,0	118408.87	93490.96	ОЗРЗ-2
367	Красногвардейский	Малоохтинский пр., д. 80, мост Александра Невского	Биллборд	6,0 x 3,0	118446.48	93318.91	ОЗРЗ-2
368	Красногвардейский	Малоохтинский пр., д. 80, напротив	Биллборд	6,0 x 3,0	118395.23	93376.11	ОЗРЗ-2
369	Красногвардейский	Малоохтинский пр., д. 80, напротив, мост Александра Невского	Лайтпостер	1,2 x 1,8	118421.52	93318.08	ОЗРЗ-2

1	2	3	4	5	6	7	8
370	Красногвардейский	Малоохтинский пр., д. 82	Ситиборд	3,6 x 2,6	118520.37	93144.81	ОЗРЗ-2
371	Красногвардейский	Малоохтинский пр., д. 82	Тумба	1,4 x 3,0	118526.32	93181.37	ОЗРЗ-2
372	Красногвардейский	Малоохтинский пр., д. 86, напротив	Билборд	6,0 x 3,0	118579.82	93026.21	ОЗРЗ-2
373	Красногвардейский	Малоохтинский пр., д. 94	Ситиборд	3,6 x 2,6	118762.09	92856.92	ОЗРЗ-2
374	Красногвардейский	Малоохтинский пр., д. 94, напротив	Билборд	6,0 x 3,0	118730.98	92836.17	ОЗРЗ-2
375	Красногвардейский	Малоохтинский пр., д. 98	Билборд	6,0 x 3,0	118961.3	92612.67	ОЗРЗ-2
376	Красногвардейский	Малоохтинский пр., д. 98, Таллинская ул.	Билборд	6,0 x 3,0	118857.3	92732.72	ОЗРЗ-2
377	Красногвардейский	Малоохтинский пр., Гранитная ул.	Билборд	6,0 x 3,0	119124.87	92325	-
378	Красногвардейский	Малоохтинский пр., Малоохтинская наб.	Ситиборд	3,6 x 2,6	118391.19	93456.03	ОЗРЗ-2
379	Красногвардейский	Малоохтинский пр., Республиканская ул., д. 9	Тумба	1,4 x 3,0	118578.55	94086.27	ОЗРЗ-2
380	Красногвардейский	Малоохтинский пр., Заневский парк	Билборд	6,0 x 3,0	119063.57	92456.34	-
381	Красногвардейский	Малоохтинский пр., Заневский парк, напротив	Билборд	6,0 x 3,0	119028.47	92449.25	-
382	Красногвардейский	пр. Маршала Блюхера, д. 47, напротив	Билборд	6,0 x 3,0	119392.47	98664.12	-
383	Красногвардейский	пр. Маршала Блюхера, д. 57, корп. 1, напротив	Билборд	6,0 x 3,0	119724.56	98636.68	-
384	Красногвардейский	пр. Маршала Блюхера, д. 67, корп. 1	Тумба	1,4 x 3,0	120289.29	98602.55	-
385	Красногвардейский	пр. Маршала Блюхера, ул. Буренна, напротив	Билборд	6,0 x 3,0	119918	98636.45	-
386	Красногвардейский	ул. Маршала Тухачевского, д. 14	Билборд	6,0 x 3,0	119735.55	98116.26	-
387	Красногвардейский	ул. Маршала Тухачевского, д. 18	Билборд	6,0 x 3,0	119628.32	98231.69	-
388	Красногвардейский	ул. Маршала Тухачевского, д. 24, Пискаревский пр.	Билборд	6,0 x 3,0	119210.46	98460.42	-
389	Красногвардейский	ул. Маршала Тухачевского, д. 25	Лайтмостер	1,2 x 1,8	119828.3	98047.46	-
390	Красногвардейский	ул. Маршала Тухачевского, д. 27, ул. Буренна	Билборд	6,0 x 3,0	119815.18	98064.21	-
391	Красногвардейский	ул. Маршала Тухачевского, д. 41	ТАС	1,8 x 1,8	119330.61	98436.42	-
392	Красногвардейский	ул. Маршала Тухачевского, Апрельская ул., напротив	ЛПОГТ	1,2 x 1,8	119895.23	97976.93	-
393	Красногвардейский	ул. Маршала Тухачевского, Пискаревский пр., д. 31	Билборд	6,0 x 3,0	119242.66	98480.91	-
394	Красногвардейский	пр. Металлистов, д. 4, напротив, Якорная ул.	Билборд	6,0 x 3,0	119541.2	95138.2	33
395	Красногвардейский	пр. Металлистов, д. 19, установка № 1	ЛПОГТ	1,2 x 1,8	119656.24	96331.25	-
396	Красногвардейский	пр. Металлистов, д. 19, установка № 2	ЛПОГТ	1,2 x 1,8	119656.53	96336.65	-
397	Красногвардейский	пр. Металлистов, д. 19, Б. Пороховская ул.	Билборд	6,0 x 3,0	119656.66	96297.73	-
398	Красногвардейский	пр. Металлистов, д. 68, шоссе Революции	Лайтмостер	1,2 x 1,8	119656.63	96913.3	-
399	Красногвардейский	пр. Металлистов, д. 68, шоссе Революции	ЛПОГТ	1,2 x 1,8	119654.21	96891.95	-
400	Красногвардейский	пр. Металлистов, д. 70, напротив, шоссе Революции	Билборд	6,0 x 3,0	119682.91	96980	-
401	Красногвардейский	пр. Металлистов, д. 70, напротив, шоссе Революции	ЛПОГТ	1,2 x 1,8	119680.41	96994.09	-
402	Красногвардейский	пр. Металлистов, д. 78, корп. 1	Билборд	6,0 x 3,0	119497.83	97448.49	-
403	Красногвардейский	пр. Металлистов, д. 78, корп. 1, напротив, Апрельская ул.	Билборд	6,0 x 3,0	119500.55	97490.31	-
404	Красногвардейский	пр. Металлистов, д. 80, корп. 1, напротив	Билборд	6,0 x 3,0	119427.41	97560.18	-
405	Красногвардейский	пр. Металлистов, Пискаревский пр., д. 21	Билборд	6,0 x 3,0	119036.95	97899.7	-
406	Красногвардейский	пр. Металлистов, Пискаревский пр., д. 21	ЛПОГТ	1,2 x 1,8	119056.21	97890.13	-
407	Красногвардейский	пр. Металлистов, Пискаревский пр., д. 23	Билборд	6,0 x 3,0	119089.68	97907.75	-
408	Красногвардейский	пр. Металлистов, Б. Пороховская ул., д. 33	ЛПОГТ	1,2 x 1,8	119626.12	96210.69	-
409	Красногвардейский	пр. Наставников, д. 3, Хасанская ул.	Билборд	6,0 x 3,0	123396.57	94380.66	-
410	Красногвардейский	пр. Наставников, д. 3, Хасанская ул., установка № 1	ТАС	1,8 x 1,8	123386.5	94395.28	-
411	Красногвардейский	пр. Наставников, д. 3, Хасанская ул., установка № 2	ТАС	1,8 x 1,8	123386.78	94397.26	-
412	Красногвардейский	пр. Наставников, д. 4	Билборд	6,0 x 3,0	123337.22	94310.6	-
413	Красногвардейский	пр. Наставников, д. 6	ЛПОГТ	1,2 x 1,8	123346.23	94444.45	-
414	Красногвардейский	пр. Наставников, д. 6, установка № 1	ТАС	1,8 x 1,8	123342.82	94431.21	-
415	Красногвардейский	пр. Наставников, д. 6, установка № 2	ТАС	1,8 x 1,8	123342.55	94429.23	-
416	Красногвардейский	пр. Наставников, д. 6, установка № 3	ТАС	1,8 x 1,8	123329.04	94428.29	-
417	Красногвардейский	пр. Наставников, д. 9, корп. 1, установка № 1	ТАС	1,8 x 1,8	123453.73	94788.27	-
418	Красногвардейский	пр. Наставников, д. 9, корп. 1, установка № 2	ТАС	1,8 x 1,8	123454	94790.25	-
419	Красногвардейский	пр. Наставников, д. 10	Лайтмостер	1,2 x 1,8	123390.97	94783.78	-
420	Красногвардейский	пр. Наставников, д. 11, Ленская ул., установка № 1	ТАС	1,8 x 1,8	123465.93	94873.96	-
421	Красногвардейский	пр. Наставников, д. 11, Ленская ул., установка № 2	ТАС	1,8 x 1,8	123466.32	94876.22	-

1	2	3	4	5	6	7	8
422	Красногвардейский	пр. Наставников, д. 14, корп. 1	Биллборд	6,0 x 3,0	123417.15	94936.22	-
423	Красногвардейский	пр. Наставников, д. 14, корп. 1, установка № 1	ТАС	1,8 x 1,8	123407.17	94962.86	-
424	Красногвардейский	пр. Наставников, д. 14, корп. 1, установка № 2	ТАС	1,8 x 1,8	123405.71	94954.28	-
425	Красногвардейский	пр. Наставников, д. 18, установка № 1	ТАС	1,8 x 1,8	123443.48	95164.68	-
426	Красногвардейский	пр. Наставников, д. 18, установка № 2	ТАС	1,8 x 1,8	123443.2	95162.7	-
427	Красногвардейский	пр. Наставников, д. 19, установка № 1	ТАС	1,8 x 1,8	123520.09	95289.2	-
428	Красногвардейский	пр. Наставников, д. 19, установка № 2	ТАС	1,8 x 1,8	123520.36	95291.18	-
429	Красногвардейский	пр. Наставников, д. 19, пр. Косыгина, установка № 1	ТАС	1,8 x 1,8	123523.6	95313.69	-
430	Красногвардейский	пр. Наставников, д. 19, пр. Косыгина, установка № 2	ТАС	1,8 x 1,8	123523.88	95315.67	-
431	Красногвардейский	пр. Наставников, д. 21, установка № 1	ТАС	1,8 x 1,8	123535.1	95439.64	-
432	Красногвардейский	пр. Наставников, д. 21, установка № 2	ТАС	1,8 x 1,8	123534.77	95441.61	-
433	Красногвардейский	пр. Наставников, д. 22, пр. Косыгина	Биллборд	6,0 x 3,0	123463.57	95282.04	-
434	Красногвардейский	пр. Наставников, д. 22, пр. Косыгина	Гумба	1,4 x 3,0	123461.92	95338.66	-
435	Красногвардейский	пр. Наставников, д. 24, пр. Косыгина	Биллборд	6,0 x 3,0	123474.75	95458.47	-
436	Красногвардейский	пр. Наставников, д. 24, пр. Косыгина	ТАС	1,8 x 1,8	123468.38	95461.12	-
437	Красногвардейский	пр. Наставников, д. 29, корп. 1, установка № 1	ТАС	1,8 x 1,8	123445	95687.35	-
438	Красногвардейский	пр. Наставников, д. 29, корп. 1, установка № 2	ТАС	1,8 x 1,8	123443.31	95691.93	-
439	Красногвардейский	пр. Наставников, д. 33, установка № 1	ТАС	1,8 x 1,8	123348.58	95849.86	-
440	Красногвардейский	пр. Наставников, д. 33, установка № 2	ТАС	1,8 x 1,8	123347.65	95851.63	-
441	Красногвардейский	пр. Наставников, д. 38	Лайпостер	1,2 x 1,8	123051.31	96310.78	-
442	Красногвардейский	пр. Наставников, д. 40	Биллборд	6,0 x 3,0	122977.57	96443.91	-
443	Красногвардейский	пр. Наставников, д. 43, пр. Ударников, установка № 1	ТАС	1,8 x 1,8	123086.67	96361.05	-
444	Красногвардейский	пр. Наставников, д. 43, пр. Ударников, установка № 2	ТАС	1,8 x 1,8	123085.59	96363.42	-
445	Красногвардейский	пр. Наставников, д. 45, установка № 1	ТАС	1,8 x 1,8	122931	96643.28	-
446	Красногвардейский	пр. Наставников, д. 45, установка № 2	ТАС	1,8 x 1,8	122928.96	96646.57	-
447	Красногвардейский	пр. Наставников, д. 45, пр. Ударников	ЛПОГТ	1,2 x 1,8	123033.8	96431.18	-
448	Красногвардейский	пр. Наставников, д. 47, установка № 1	ТАС	1,8 x 1,8	122907.9	96685.48	-
449	Красногвардейский	пр. Наставников, д. 47, установка № 2	ТАС	1,8 x 1,8	122906.96	96687.25	-
450	Красногвардейский	пр. Наставников, д. 48, Прииновский пр.	Биллборд	6,0 x 3,0	122767.97	96835.12	-
451	Красногвардейский	пр. Наставников, д. 48, Прииновский пр.	ЛПОГТ	1,2 x 1,8	122776.72	96825.97	-
452	Красногвардейский	пр. Наставников, д. 48, Прииновский пр., установка № 1	ТАС	1,8 x 1,8	122783.5	96810.08	-
453	Красногвардейский	пр. Наставников, д. 48, Прииновский пр., установка № 2	ТАС	1,8 x 1,8	122785.77	96805.7	-
454	Красногвардейский	пр. Наставников, Ленская ул., д. 13, установка № 1	ТАС	1,8 x 1,8	123456.39	94803.2	-
455	Красногвардейский	пр. Наставников, Ленская ул., д. 13, установка № 2	ТАС	1,8 x 1,8	123456.66	94805.19	-
456	Красногвардейский	пр. Наставников, Хасанская ул., д. 14, корп. 1	Биллборд	6,0 x 3,0	123336.63	94400.56	-
457	Красногвардейский	пр. Наставников, Хасанская ул., д. 14, корп. 1, установка № 1	ТАС	1,8 x 1,8	123327.88	94418	-
458	Красногвардейский	пр. Наставников, Хасанская ул., д. 14, корп. 1, установка № 2	ТАС	1,8 x 1,8	123327.16	94413.96	-
459	Красногвардейский	пр. Наставников, пр. Энтузиастов, д. 44	Лайпостер	1,2 x 1,8	123244.82	96027.7	-
460	Красногвардейский	пр. Наставников, пр. Энтузиастов, д. 44	ТАС	1,8 x 1,8	123251.32	96022.47	-
461	Красногвардейский	Новочеркасский пр., д. 1, литера Б, установка № 1	ТАС	1,8 x 1,8	118891.42	94958.13	ОЗР3-2
462	Красногвардейский	Новочеркасский пр., д. 1, литера Б, установка № 2	ТАС	1,8 x 1,8	118891.09	94952.22	ОЗР3-2
463	Красногвардейский	Новочеркасский пр., д. 1, литера Д	ЛПОГТ	1,2 x 1,8	118892.53	94909.08	ОЗР3-2
464	Красногвардейский	Новочеркасский пр., д. 2	ЛПОГТ	1,2 x 1,8	118918.93	94919.4	-
465	Красногвардейский	Новочеркасский пр., д. 3	ЛПОГТ	1,2 x 1,8	118890.05	94818.13	ОЗР3-2
466	Красногвардейский	Новочеркасский пр., д. 10, корп. 1, установка № 1	ТАС	1,8 x 1,8	118896.94	94416.61	-
467	Красногвардейский	Новочеркасский пр., д. 10, корп. 1, установка № 2	ТАС	1,8 x 1,8	118897.2	94418.73	-
468	Красногвардейский	Новочеркасский пр., д. 10, корп. 1, установка № 3	ТАС	1,8 x 1,8	118902.14	94451.53	-
469	Красногвардейский	Новочеркасский пр., д. 10, корп. 1, установка № 4	ТАС	1,8 x 1,8	118903.02	94458.41	33
470	Красногвардейский	Новочеркасский пр., д. 10, корп. 1, Весенний сквер, установка № 1	ТАС	1,8 x 1,8	118889.2	94364.48	-
471	Красногвардейский	Новочеркасский пр., д. 10, корп. 1, Весенний сквер, установка № 2	ТАС	1,8 x 1,8	118889.51	94366.45	-

1	2	3	4	5	6	7	8
472	Красногвардейский	Новочеркасский пр., д. 10, корп. 1, ул. Помяловского	Биллборд	6,0 x 3,0	118914.21	94530.39	-
473	Красногвардейский	Новочеркасский пр., д. 11, корп. 1	ЛПОГТ	1,2 x 1,8	118866.29	94424.67	ОЗР3-2
474	Красногвардейский	Новочеркасский пр., д. 11, корп. 1, установка № 1	ТАС	1,8 x 1,8	118868.63	94435.4	ОЗР3-2
475	Красногвардейский	Новочеркасский пр., д. 11, корп. 1, установка № 2	ТАС	1,8 x 1,8	118868.32	94433.42	ОЗР3-2
476	Красногвардейский	Новочеркасский пр., д. 12, корп. 1, Весенний сквер	Биллборд	6,0 x 3,0	118878.29	94293.21	-
477	Красногвардейский	Новочеркасский пр., д. 14, Весенний сквер, установка № 1	ТАС	1,8 x 1,8	118866.84	94228.56	-
478	Красногвардейский	Новочеркасский пр., д. 14, Весенний сквер, установка № 2	ТАС	1,8 x 1,8	118868.73	94240.06	-
479	Красногвардейский	Новочеркасский пр., д. 14, Весенний сквер, установка № 3	ТАС	1,8 x 1,8	118869.7	94246.52	-
480	Красногвардейский	Новочеркасский пр., д. 26, установка № 1	ЛПОГТ	1,2 x 1,8	119070.75	93625.51	-
481	Красногвардейский	Новочеркасский пр., д. 26, установка № 2	ЛПОГТ	1,2 x 1,8	119067.83	93632.48	-
482	Красногвардейский	Новочеркасский пр., д. 27, корп. 1, установка № 1	ТАС	1,8 x 1,8	118830.14	94202.61	ОЗР3-2
483	Красногвардейский	Новочеркасский пр., д. 27, корп. 1, установка № 2	ТАС	1,8 x 1,8	118829.85	94200.63	ОЗР3-2
484	Красногвардейский	Новочеркасский пр., д. 27, корп. 1, установка № 3	ТАС	1,8 x 1,8	118827.81	94185.9	ОЗР3-2
485	Красногвардейский	Новочеркасский пр., д. 27, корп. 1, установка № 4	ТАС	1,8 x 1,8	118827.52	94183.92	ОЗР3-2
486	Красногвардейский	Новочеркасский пр., д. 27, корп. 1, установка № 5	ТАС	1,8 x 1,8	118825.29	94170.52	ОЗР3-2
487	Красногвардейский	Новочеркасский пр., д. 27, корп. 1, установка № 6	ТАС	1,8 x 1,8	118824.99	94168.54	ОЗР3-2
488	Красногвардейский	Новочеркасский пр., д. 27, корп. 1	Тумба	1,4 x 3,0	118820.28	94141.78	ОЗР3-2
489	Красногвардейский	Новочеркасский пр., д. 28	ЛПОГТ	1,2 x 1,8	119138.86	93454.2	-
490	Красногвардейский	Новочеркасский пр., д. 28, Заневская пл.	Дайпостер	1,2 x 1,8	119140.07	93486.91	-
491	Красногвардейский	Новочеркасский пр., д. 30	Тумба	1,4 x 3,0	119170.52	93423.26	-
492	Красногвардейский	Новочеркасский пр., д. 31, установка № 1	ТАС	1,8 x 1,8	118834.12	94021.29	ОЗР3-2
493	Красногвардейский	Новочеркасский пр., д. 31, установка № 2	ТАС	1,8 x 1,8	118838.91	94013.55	ОЗР3-2
494	Красногвардейский	Новочеркасский пр., д. 31, установка № 3	ТАС	1,8 x 1,8	118874.84	93955.93	ОЗР3-2
495	Красногвардейский	Новочеркасский пр., д. 31, установка № 4	ТАС	1,8 x 1,8	118875.9	93954.23	ОЗР3-2
496	Красногвардейский	Новочеркасский пр., д. 31, литера Б, напротив	ЛПОГТ	1,2 x 1,8	118865.54	94036.89	-
497	Красногвардейский	Новочеркасский пр., д. 31, напротив	ЛПОГТ	1,2 x 1,8	118900.54	93985.82	-
498	Красногвардейский	Новочеркасский пр., д. 31, напротив, Малоохтинский парк, установка № 1	ТАС	1,8 x 1,8	118916.37	93965.21	-
499	Красногвардейский	Новочеркасский пр., д. 31, напротив, Малоохтинский парк, установка № 2	ТАС	1,8 x 1,8	118909.83	93974.89	-
500	Красногвардейский	Новочеркасский пр., д. 31, напротив, Республиканская ул.	Т-образный биллборд	(6,0 x 3,0) x 2	118876.97	94026.99	-
501	Красногвардейский	Новочеркасский пр., д. 31, Республиканская ул.	Биллборд	6,0 x 3,0	118825.21	94032.26	ОЗР3-2
502	Красногвардейский	Новочеркасский пр., д. 33	Биллборд	6,0 x 3,0	118935.82	93855.43	ОЗР3-2
503	Красногвардейский	Новочеркасский пр., д. 33	ТАС	1,8 x 1,8	118920.19	93884.19	ОЗР3-2
504	Красногвардейский	Новочеркасский пр., д. 33, напротив, Малоохтинский парк	Биллборд	6,0 x 3,0	118946.64	93920.9	-
505	Красногвардейский	Новочеркасский пр., д. 36	ЛПОГТ	1,2 x 1,8	119264.03	93252.52	-
506	Красногвардейский	Новочеркасский пр., д. 36, корп. 1, установка № 1	ТАС	1,8 x 1,8	119274.64	93242	-
507	Красногвардейский	Новочеркасский пр., д. 36, корп. 1, установка № 2	ТАС	1,8 x 1,8	119273.62	93243.72	-
508	Красногвардейский	Новочеркасский пр., д. 41, Заневская пл., установка № 1	ЛПОГТ	1,2 x 1,8	119060	93617.01	-
509	Красногвардейский	Новочеркасский пр., д. 41, Заневская пл., установка № 2	ЛПОГТ	1,2 x 1,8	119062.53	93610.25	-
510	Красногвардейский	Новочеркасский пр., д. 42, установка № 1	ЛПОГТ	1,2 x 1,8	119370.15	93044.39	-
511	Красногвардейский	Новочеркасский пр., д. 42, установка № 2	ЛПОГТ	1,2 x 1,8	119366.3	93050.42	-
512	Красногвардейский	Новочеркасский пр., д. 43	ЛПОГТ	1,2 x 1,8	119131.72	93439.17	-
513	Красногвардейский	Новочеркасский пр., д. 47, корп. 1, установка № 1	ТАС	1,8 x 1,8	119245.39	93196.26	-
514	Красногвардейский	Новочеркасский пр., д. 47, корп. 1, установка № 2	ТАС	1,8 x 1,8	119249.94	93188.88	-
515	Красногвардейский	Новочеркасский пр., д. 51, литера А	Тумба	1,4 x 3,0	119345.26	93029.26	-
516	Красногвардейский	Новочеркасский пр., д. 52, литера А, установка № 1	ТАС	1,8 x 1,8	119544.22	92844.91	-
517	Красногвардейский	Новочеркасский пр., д. 52, литера А, установка № 2	ТАС	1,8 x 1,8	119545.34	92846.87	-
518	Красногвардейский	Новочеркасский пр., д. 52, литера В	Биллборд	6,0 x 3,0	119552.23	92816.27	-
519	Красногвардейский	Новочеркасский пр., д. 52, литера В	ТАС	1,8 x 1,8	119556.16	92809.02	-
520	Красногвардейский	Новочеркасский пр., д. 54, установка № 1	ЛПОГТ	1,2 x 1,8	119555.11	92777.06	-

1	2	3	4	5	6	7	8
521	Красногвардейский	Новочеркасский пр., д. 54, установка № 2	ЛПОГТ	1,2 x 1,8	119548.29	92786.28	-
522	Красногвардейский	Новочеркасский пр., д. 55, установка № 1	ЛПОГТ	1,2 x 1,8	119491.77	92844.02	-
523	Красногвардейский	Новочеркасский пр., д. 55, установка № 2	ЛПОГТ	1,2 x 1,8	119495.83	92837.8	-
524	Красногвардейский	Новочеркасский пр., Гранитная ул., д. 18	Биллборд	6,0 x 3,0	119709.23	92508.99	-
525	Красногвардейский	Новочеркасский пр., Гранитная ул., д. 18, установка № 1	ТАС	1,8 x 1,8	119691.51	92533.08	-
526	Красногвардейский	Новочеркасский пр., Гранитная ул., д. 18, установка № 2	ТАС	1,8 x 1,8	119695.14	92528.52	-
527	Красногвардейский	Новочеркасский пр., Гранитная ул., д. 18, напротив	Биллборд	6,0 x 3,0	119741.21	92465.88	-
528	Красногвардейский	Новочеркасский пр., Рижская ул., д. 2, установка № 1	ТАС	1,8 x 1,8	119500.97	92796.15	-
529	Красногвардейский	Новочеркасский пр., Рижская ул., д. 2, установка № 2	ТАС	1,8 x 1,8	119506.11	92795.25	-
530	Красногвардейский	Новочеркасский пр., Таллинская ул., д. 20	ЛПОГТ	1,2 x 1,8	119317.92	93101.54	-
531	Красногвардейский	Панфилова ул., д. 15, напротив	ТАС	1,8 x 1,8	119223.64	96129.25	-
532	Красногвардейский	Панфилова ул., д. 19, Среднеохтинский пр.	Тумба	1,4 x 3,0	119278.34	96102.18	-
533	Красногвардейский	Перевозный пер., д. 15, Новочеркасский пр.	Тумба	1,4 x 3,0	119020.19	93821.63	-
534	Красногвардейский	ул. Передовиков, д. 3, напротив	Биллборд	6,0 x 3,0	122499.65	94476.77	-
535	Красногвардейский	ул. Передовиков, д. 13, корп. 2	Биллборд	6,0 x 3,0	122131.32	94918.3	-
536	Красногвардейский	ул. Передовиков, д. 13, корп. 2, пр. Косыгина, установка № 1	ТАС	1,8 x 1,8	122124.04	94946.28	-
537	Красногвардейский	ул. Передовиков, д. 13, корп. 2, пр. Косыгина, установка № 2	ТАС	1,8 x 1,8	122121.76	94945.24	-
538	Красногвардейский	ул. Передовиков, д. 25	Биллборд	6,0 x 3,0	121847.89	95555.2	-
539	Красногвардейский	ул. Передовиков, д. 27, пр. Ударников	Биллборд	6,0 x 3,0	121838.34	95787.22	-
540	Красногвардейский	ул. Передовиков, д. 37, Приновский пр.	Биллборд	6,0 x 3,0	121813.9	96324.92	-
541	Красногвардейский	ул. Передовиков, д. 37, Приновский пр.	ТАС	1,8 x 1,8	121826.69	96293.23	-
542	Красногвардейский	ул. Передовиков, пр. Косыгина, парк Малиновка, установка № 1	ТАС	1,8 x 1,8	122066.28	95040.27	-
543	Красногвардейский	ул. Передовиков, пр. Косыгина, парк Малиновка, установка № 2	ТАС	1,8 x 1,8	122065.15	95042.42	-
544	Красногвардейский	ул. Передовиков, пр. Энтузиастов, парк Малиновка	Биллборд	6,0 x 3,0	121954.01	95255.98	-
545	Красногвардейский	Пискаревский пр., д. 2, корп. 2, шоссе Революции	T-образный биллборд	(6,0 x 3,0) x 2	118745.56	96818.9	ОЗР3-2
546	Красногвардейский	Пискаревский пр., д. 2, корп. 3, напротив	ЛПОГТ	1,2 x 1,8	118831.96	96940.22	ОЗР3-2
547	Красногвардейский	Пискаревский пр., д. 21	Биллборд	6,0 x 3,0	119004.85	97792.23	-
548	Красногвардейский	Пискаревский пр., д. 21, установка № 1	ТАС	1,8 x 1,8	119019.28	97853.94	-
549	Красногвардейский	Пискаревский пр., д. 21, установка № 2	ТАС	1,8 x 1,8	119019.45	97855.97	-
550	Красногвардейский	Пискаревский пр., д. 21, установка № 3	ТАС	1,8 x 1,8	119039.88	97885.32	-
551	Красногвардейский	Пискаревский пр., д. 21, установка № 4	ТАС	1,8 x 1,8	119040.64	97891.45	-
552	Красногвардейский	Пискаревский пр., д. 23, пр. Металлистов	Тумба	1,4 x 3,0	119049.94	97955.9	-
553	Красногвардейский	Пискаревский пр., д. 29	Биллборд	6,0 x 3,0	119158.71	98406.22	-
554	Красногвардейский	Пискаревский пр., д. 29, установка № 1	ТАС	1,8 x 1,8	119183.51	98409.42	-
555	Красногвардейский	Пискаревский пр., д. 29, установка № 2	ТАС	1,8 x 1,8	119184.46	98411.41	-
556	Красногвардейский	Пискаревский пр., д. 29, ул. Маршала Тухачевского, установка № 1	ТАС	1,8 x 1,8	119198.36	98451.88	-
557	Красногвардейский	Пискаревский пр., д. 29, ул. Маршала Тухачевского, установка № 2	ТАС	1,8 x 1,8	119197.43	98454.23	-
558	Красногвардейский	Пискаревский пр., д. 31	ЛПОГТ	1,2 x 1,8	119223.32	98526.4	-
559	Красногвардейский	Пискаревский пр., д. 32, литера А, напротив, установка № 1	ТАС	1,8 x 1,8	119695.31	99431.01	-
560	Красногвардейский	Пискаревский пр., д. 32, литера А, напротив, установка № 2	ТАС	1,8 x 1,8	119696.24	99432.78	-
561	Красногвардейский	Пискаревский пр., д. 32, литера Б, напротив, установка № 1	ТАС	1,8 x 1,8	119730.68	99440.34	-
562	Красногвардейский	Пискаревский пр., д. 32, литера Б, напротив, установка № 2	ТАС	1,8 x 1,8	119731.58	99442.04	-
563	Красногвардейский	Пискаревский пр., д. 32, литера Б, напротив, установка № 3	ТАС	1,8 x 1,8	119712.71	99463.4	-
564	Красногвардейский	Пискаревский пр., д. 32, литера Б, напротив, установка № 4	ТАС	1,8 x 1,8	119713.82	99466.55	-
565	Красногвардейский	Пискаревский пр., д. 33, пр. Маршала Блюхера	Биллборд	6,0 x 3,0	119273.08	98615.18	-
566	Красногвардейский	Пискаревский пр., д. 35	ЛПОГТ	1,2 x 1,8	119381	98826.64	-
567	Красногвардейский	Пискаревский пр., д. 35, установка № 1	ТАС	1,8 x 1,8	119390.56	98840.68	-

1	2	3	4	5	6	7	8
568	Красногвардейский	Пискаревский пр., д. 35, установка № 2	ТАС	1,8 x 1,8	119396.18	98850.93	-
569	Красногвардейский	Пискаревский пр., д. 35, установка № 3	ТАС	1,8 x 1,8	119398.28	98855.24	-
570	Красногвардейский	Пискаревский пр., д. 35, пр. Маршала Блюхера, установка № 1	ТАС	1,8 x 1,8	119379.44	98819.38	-
571	Красногвардейский	Пискаревский пр., д. 35, пр. Маршала Блюхера, установка № 2	ТАС	1,8 x 1,8	119380.37	98821.15	-
572	Красногвардейский	Пискаревский пр., д. 40, напротив, установка № 1	ЛПОГТ	1,2 x 1,8	119886.38	99778.67	30Л
573	Красногвардейский	Пискаревский пр., д. 40, напротив, установка № 2	ЛПОГТ	1,2 x 1,8	119893.68	99791.55	30Л
574	Красногвардейский	Пискаревский пр., д. 40, напротив, установка № 3	ЛПОГТ	1,2 x 1,8	119899.97	99804.86	30Л
575	Красногвардейский	Пискаревский пр., д. 40, напротив, установка № 1	ТАС	1,8 x 1,8	119890.08	99784.81	30Л
576	Красногвардейский	Пискаревский пр., д. 40, напротив, установка № 2	ТАС	1,8 x 1,8	119891.02	99786.58	30Л
577	Красногвардейский	Пискаревский пр., д. 40, напротив, установка № 3	ТАС	1,8 x 1,8	119896.68	99797.01	30Л
578	Красногвардейский	Пискаревский пр., д. 40, напротив, установка № 4	ТАС	1,8 x 1,8	119897.62	99798.78	30Л
579	Красногвардейский	Пискаревский пр., д. 41	Билборд	6,0 x 3,0	119642.91	99325.35	-
580	Красногвардейский	Пискаревский пр., д. 45, литера А, Куракина ул.	Билборд	6,0 x 3,0	119843.31	99698.22	30Л
581	Красногвардейский	Пискаревский пр., д. 155, корп. 2	Билборд	6,0 x 3,0	121003.68	101921.36	-
582	Красногвардейский	Пискаревский пр., Брюсовская ул., напротив	Т-образный билборд	(6,0 x 3,0) x 2	119923.63	99840.75	30Л
583	Красногвардейский	Пискаревский пр., ул. Жукова, напротив	Билборд	6,0 x 3,0	118888.6	97214.58	-
584	Красногвардейский	Пискаревский пр., пр. Маршала Блюхера, д. 36, корп. 1, установка № 1	ТАС	1,8 x 1,8	119375.71	98775.79	-
585	Красногвардейский	Пискаревский пр., пр. Маршала Блюхера, д. 36, корп. 1, установка № 2	ТАС	1,8 x 1,8	119375.88	98781.66	-
586	Красногвардейский	Пискаревский пр., пр. Маршала Блюхера, д. 47, напротив	Билборд	6,0 x 3,0	119330.25	98726.18	-
587	Красногвардейский	Пискаревский пр., пр. Маршала Блюхера, д. 47, напротив, установка № 1	ТАС	1,8 x 1,8	119323.64	98706.83	-
588	Красногвардейский	Пискаревский пр., пр. Маршала Блюхера, д. 47, напротив, установка № 2	ТАС	1,8 x 1,8	119324.89	98708.98	-
589	Красногвардейский	Пискаревский пр., Полюстровский пр.	Билборд	6,0 x 3,0	118928.68	97352.45	-
590	Красногвардейский	Пискаревский пр., шоссе Революции, д. 1, напротив	Билборд	6,0 x 3,0	118849.68	96913.98	ОЗР3-2
591	Красногвардейский	Пискаревский пр., Бестужевский сад, Бестужевская ул.	ЛПОГТ	1,2 x 1,8	119618.39	99275.77	-
592	Красногвардейский	Пискаревский пр., Бестужевский сад, Бестужевская ул., установка № 1	ТАС	1,8 x 1,8	119615.47	99267.38	-
593	Красногвардейский	Пискаревский пр., Бестужевский сад, Бестужевская ул., установка № 2	ТАС	1,8 x 1,8	119616.38	99269.42	-
594	Красногвардейский	Полюстровский пр., д. 5	ЛПОГТ	1,2 x 1,8	118956.51	97323.44	-
595	Красногвардейский	Полюстровский пр., д. 5, напротив	Билборд	6,0 x 3,0	118938.21	97300.27	-
596	Красногвардейский	Б. Пороховская ул., д. 26	ЛПОГТ	1,2 x 1,8	119586.76	96272.51	-
597	Красногвардейский	Б. Пороховская ул., д. 33, пр. Металлистов, установка № 1	ЛПОГТ	1,2 x 1,8	119598.16	96245.14	-
598	Красногвардейский	Б. Пороховская ул., д. 33, пр. Металлистов, установка № 2	ЛПОГТ	1,2 x 1,8	119604.96	96244.72	-
599	Красногвардейский	Б. Пороховская ул., д. 37, корп. 1	ЛПОГТ	1,2 x 1,8	119675.39	96243.13	-
600	Красногвардейский	Б. Пороховская ул., д. 53, пр. Энергетиков	ЛПОГТ	1,2 x 1,8	120404.21	96224.42	-
601	Красногвардейский	ул. Потапова, шоссе Революции, д. 69	Билборд	6,0 x 3,0	122074.57	97305.05	-
602	Красногвардейский	ул. Потапова, шоссе Революции, д. 69, напротив	Билборд	6,0 x 3,0	122206.43	97261.39	30Л
603	Красногвардейский	ул. Потапова, Армашевский сквер, Приновский пр.	Билборд	6,0 x 3,0	122742.25	96925.46	-
604	Красногвардейский	шоссе Революции, д. 1, установка № 1	ТАС	1,8 x 1,8	118853.24	96851.12	ОЗР3-2
605	Красногвардейский	шоссе Революции, д. 1, установка № 2	ТАС	1,8 x 1,8	118858.8	96852.84	ОЗР3-2
606	Красногвардейский	шоссе Революции, д. 3, корп. 1, напротив	Лайтпостер	1,2 x 1,8	118892.29	96894.44	ОЗР3-2
607	Красногвардейский	шоссе Революции, д. 5, напротив	Билборд	6,0 x 3,0	118961.16	96901.52	ОЗР3-2
608	Красногвардейский	шоссе Революции, д. 7, напротив	Билборд	6,0 x 3,0	119065.9	96913.28	-
609	Красногвардейский	шоссе Революции, д. 8	Билборд	6,0 x 3,0	119173.48	96921.66	-
610	Красногвардейский	шоссе Революции, д. 8, Среднеохтинский пр.	ЛПОГТ	1,2 x 1,8	119223.47	96924.43	-
611	Красногвардейский	шоссе Революции, д. 8, Среднеохтинский пр.	Тумба	1,4 x 3,0	119249.72	96928.89	-
612	Красногвардейский	шоссе Революции, д. 9	Тумба	1,4 x 3,0	119187.12	96892.13	-

1	2	3	4	5	6	7	8
613	Красногвардейский	шоссе Революции, д. 11, Среднеохтинский пр.	Тумба	1,4 x 3,0	119248.76	96898.7	-
614	Красногвардейский	шоссе Революции, д. 13, Среднеохтинский пр.	ЛПОГТ	1,2 x 1,8	119325.89	96906.6	-
615	Красногвардейский	шоссе Революции, д. 13, Среднеохтинский пр., 20 м	ЛПОГТ	1,2 x 1,8	119335.07	96906.94	-
616	Красногвардейский	шоссе Революции, д. 16, Среднеохтинский пр., установка № 1	ТАС	1,8 x 1,8	119306.7	96938.71	-
617	Красногвардейский	шоссе Революции, д. 16, Среднеохтинский пр., установка № 2	ТАС	1,8 x 1,8	119305.02	96939.87	-
618	Красногвардейский	шоссе Революции, д. 18, установка № 1	ТАС	1,8 x 1,8	119526.97	96957.66	-
619	Красногвардейский	шоссе Революции, д. 18, установка № 2	ТАС	1,8 x 1,8	119524.98	96957.48	-
620	Красногвардейский	шоссе Революции, д. 20	ЛПОГТ	1,2 x 1,8	119625.08	96960.43	-
621	Красногвардейский	шоссе Революции, д. 20, пр. Metallстов	ЛПОГТ	1,2 x 1,8	119617.41	96959.56	-
622	Красногвардейский	шоссе Революции, д. 21, напротив, пр. Metallстов	Билборд	6,0 x 3,0	119704.85	96972.57	-
623	Красногвардейский	шоссе Революции, д. 21, пр. Metallстов	Билборд	6,0 x 3,0	119714.88	96933.78	-
624	Красногвардейский	шоссе Революции, д. 21, пр. Metallстов	ЛПОГТ	1,2 x 1,8	119723.84	96941.12	-
625	Красногвардейский	шоссе Революции, д. 31, установка № 1	ТАС	1,8 x 1,8	119907.93	96918.74	-
626	Красногвардейский	шоссе Революции, д. 31, установка № 2	ТАС	1,8 x 1,8	119911.05	96915.8	-
627	Красногвардейский	шоссе Революции, д. 31, установка № 3	ТАС	1,8 x 1,8	119982.68	96901.57	-
628	Красногвардейский	шоссе Революции, д. 31, установка № 4	ТАС	1,8 x 1,8	119983.02	96905.66	-
629	Красногвардейский	шоссе Революции, д. 31, напротив	Билборд	6,0 x 3,0	119944	96989.2	-
630	Красногвардейский	шоссе Революции, д. 33, корп. 2, установка № 1	ТАС	1,8 x 1,8	120005.3	96944	-
631	Красногвардейский	шоссе Революции, д. 33, корп. 2, установка № 2	ТАС	1,8 x 1,8	120012.79	96935.42	-
632	Красногвардейский	шоссе Революции, д. 33, напротив	Лайтпостер	1,2 x 1,8	120085.3	97000.36	-
633	Красногвардейский	шоссе Революции, д. 37, корп. 1	Билборд	6,0 x 3,0	120334.86	96986.62	-
634	Красногвардейский	шоссе Революции, д. 37, корп. 1	ЛПОГТ	1,2 x 1,8	120239.05	96985.29	-
635	Красногвардейский	шоссе Революции, д. 41	ЛПОГТ	1,2 x 1,8	120695.37	97024.13	-
636	Красногвардейский	шоссе Революции, д. 41, пр. Энергетиков	Билборд	6,0 x 3,0	120608.43	97008.16	-
637	Красногвардейский	шоссе Революции, д. 43	Билборд	6,0 x 3,0	120719.26	97023.22	-
638	Красногвардейский	шоссе Революции, д. 43, напротив	Билборд	6,0 x 3,0	120710.7	97060.74	-
639	Красногвардейский	шоссе Революции, д. 52	ЛПОГТ	1,2 x 1,8	120430.25	97032	-
640	Красногвардейский	шоссе Революции, д. 69, Индустриальный пр.	Билборд	6,0 x 3,0	121837.65	97243.74	-
641	Красногвардейский	шоссе Революции, д. 70, напротив	Билборд	6,0 x 3,0	120957	97039.58	-
642	Красногвардейский	шоссе Революции, д. 72, напротив, ж.-д. мост	Билборд	6,0 x 3,0	121029.78	97047.83	-
643	Красногвардейский	шоссе Революции, д. 86, корп. 3	Билборд	6,0 x 3,0	121699.36	97232.97	-
644	Красногвардейский	шоссе Революции, д. 86, литера У	Билборд	6,0 x 3,0	121508.02	97157.78	-
645	Красногвардейский	шоссе Революции, д. 102, ул. Потанова	Т-образный билборд	(6,0 x 3,0) x 2	122073.97	97374.65	-
646	Красногвардейский	шоссе Революции, д. 112	ЛПОГТ	1,2 x 1,8	122598.52	97632.75	ЗРЗ
647	Красногвардейский	шоссе Революции, ул. Маршала Гухачевского	Т-образный билборд	(6,0 x 3,0) x 2	120128.83	97014.53	-
648	Красногвардейский	шоссе Революции, пр. Энергетиков	Билборд	6,0 x 3,0	120535.85	97033.39	-
649	Красногвардейский	шоссе Революции, пр. Энергетиков, д. 36	Билборд	6,0 x 3,0	120468.78	96996.96	-
650	Красногвардейский	шоссе Революции, пр. Энергетиков, д. 38	Тумба	1,4 x 3,0	120453.3	97033.64	-
651	Красногвардейский	Ржевская пл., д. 1, напротив	Лайтпостер	1,2 x 1,8	124513.95	99382.25	ЗРЗ
652	Красногвардейский	Рябовское шоссе, д. 4	Билборд	6,0 x 3,0	123438.83	97267.02	-
653	Красногвардейский	Рябовское шоссе, д. 115, корп. 3	Суперсайт	15,0 x 5,0	124820.09	99699.77	-
654	Красногвардейский	Рябовское шоссе, Сосновский пр., д. 1	Билборд	6,0 x 3,0	123407.77	97233.46	-
655	Красногвардейский	Свердловская наб., д. 50, Пискаревский пр., напротив	Билборд	6,0 x 3,0	118644.88	96639.1	ОЗРЗ-2
656	Красногвардейский	Свердловская наб., д. 58	Билборд	6,0 x 3,0	118788.52	96493.64	ОЗРЗ-2
657	Красногвардейский	Свердловская наб., д. 58, корп. 4	Лайтпостер	1,2 x 1,8	118836.24	96401.08	ОЗРЗ-2
658	Красногвардейский	Свердловская наб., д. 58, напротив	Билборд	6,0 x 3,0	118758.97	96482.63	ОЗРЗ-2
659	Красногвардейский	Свердловская наб., д. 60	Билборд	6,0 x 3,0	118856.28	96355.27	ОЗРЗ-2
660	Красногвардейский	Свердловская наб., д. 60	Лайтпостер	1,2 x 1,8	118862	96297.41	ОЗРЗ-2
661	Красногвардейский	Свердловская наб., д. 60, напротив	Билборд	6,0 x 3,0	118829.96	96297.6	ОЗРЗ-2
662	Красногвардейский	Свердловская наб., д. 62, установка № 1	Билборд	6,0 x 3,0	118847.65	96057.56	ОЗРЗ-2

1	2	3	4	5	6	7	8
663	Красногвардейский	Свердловская наб., д. 62, установка № 2	Билборд	6,0 x 3,0	118856.75	96221.99	03P3-2
664	Красногвардейский	Свердловская наб., д. 62	Лайтпостер	1,2 x 1,8	118855.55	96168	03P3-2
665	Красногвардейский	Свердловская наб., д. 62, напротив	Билборд	6,0 x 3,0	118817.33	96037.97	03P3-2
666	Красногвардейский	Свердловская наб., д. 62, напротив	Лайтпостер	1,2 x 1,8	118818.28	96104.03	03P3-2
667	Красногвардейский	Свердловская наб., д. 64	Билборд	6,0 x 3,0	118841.17	95893.93	03P3-2
668	Красногвардейский	Свердловская наб., д. 64	Лайтпостер	1,2 x 1,8	118844.85	95985.4	03P3-2
669	Красногвардейский	Свердловская наб., д. 64, напротив	Билборд	6,0 x 3,0	118799.21	95788.64	03P3-2
670	Красногвардейский	Свердловская наб., д. 64, напротив, установка № 1	Лайтпостер	1,2 x 1,8	118813.97	95952.03	03P3-2
671	Красногвардейский	Свердловская наб., д. 64, напротив, установка № 2	Лайтпостер	1,2 x 1,8	118810.71	95898.04	03P3-2
672	Красногвардейский	Свердловская наб., д. 64, напротив, установка № 3	Лайтпостер	1,2 x 1,8	118807.17	95833.6	03P3-2
673	Красногвардейский	Свердловская наб., Большеохтинский пр., д. 4	Билборд	6,0 x 3,0	118834.11	95783.97	03P3-2
674	Красногвардейский	Свердловская наб., Большеохтинский пр., д. 9	Билборд	6,0 x 3,0	118832.61	95694.85	03P3-2
675	Красногвардейский	Свердловская наб., Пискаревский пр., д. 3	Билборд	6,0 x 3,0	118688.71	96640.55	03P3-2
676	Красногвардейский	Свердловская наб., Пискаревский пр., д. 3	Лайтпостер	1,2 x 1,8	118663.95	96684.96	03P3-2
677	Красногвардейский	Свердловская наб., нечётная сторона, Малоохтинский мост	Билборд	6,0 x 3,0	118791.71	95626.47	03P3-2
678	Красногвардейский	Свердловская наб., чётная сторона, Малоохтинский мост	Лайтпостер	1,2 x 1,8	118798.77	95740.61	03P3-2
679	Красногвардейский	Свердловская наб., нечётная сторона, Малоохтинский мост	Тумба	1,4 x 3,0	118787.43	95687.64	03P3-2
680	Красногвардейский	Свердловская наб., чётная сторона, Малоохтинский мост	Билборд	6,0 x 3,0	118813.71	95592.91	03P3-2
681	Красногвардейский	Среднеохтинский пр., д. 3	ЛПОГТ	1,2 x 1,8	119212.74	95398.48	-
682	Красногвардейский	Среднеохтинский пр., д. 3, корп. 1, установка № 1	ТАС	1,8 x 1,8	119219.98	95399.3	-
683	Красногвардейский	Среднеохтинский пр., д. 3, корп. 1, установка № 2	ТАС	1,8 x 1,8	119220.15	95401.29	-
684	Красногвардейский	Среднеохтинский пр., д. 4, напротив, установка № 1	ТАС	1,8 x 1,8	119231.46	95572.7	-
685	Красногвардейский	Среднеохтинский пр., д. 4, напротив, установка № 2	ТАС	1,8 x 1,8	119232.31	95584.98	-
686	Красногвардейский	Среднеохтинский пр., д. 4, напротив, установка № 3	ТАС	1,8 x 1,8	119232.45	95586.97	-
687	Красногвардейский	Среднеохтинский пр., д. 5	Ситиборд	3,6 x 2,6	119216.81	95436.13	-
688	Красногвардейский	Среднеохтинский пр., д. 5, установка № 1	ТАС	1,8 x 1,8	119221.52	95415.92	-
689	Красногвардейский	Среднеохтинский пр., д. 5, установка № 2	ТАС	1,8 x 1,8	119221.69	95417.91	-
690	Красногвардейский	Среднеохтинский пр., д. 8	ЛПОГТ	1,2 x 1,8	119208.18	95633.27	-
691	Красногвардейский	Среднеохтинский пр., д. 8, установка № 1	ТАС	1,8 x 1,8	119209.67	95652.76	-
692	Красногвардейский	Среднеохтинский пр., д. 8, установка № 2	ТАС	1,8 x 1,8	119209.31	95647.19	-
693	Красногвардейский	Среднеохтинский пр., д. 8, установка № 3	ТАС	1,8 x 1,8	119200.46	95627.65	-
694	Красногвардейский	Среднеохтинский пр., д. 8, установка № 4	ТАС	1,8 x 1,8	119202.45	95627.47	-
695	Красногвардейский	Среднеохтинский пр., д. 8	Тумба	1,4 x 3,0	119211.08	95680.32	-
696	Красногвардейский	Среднеохтинский пр., д. 12, напротив, установка № 1	ТАС	1,8 x 1,8	119242.06	95739.6	-
697	Красногвардейский	Среднеохтинский пр., д. 12, напротив, установка № 2	ТАС	1,8 x 1,8	119243.06	95749.77	-
698	Красногвардейский	Среднеохтинский пр., д. 15, установка № 1	ТАС	1,8 x 1,8	119259.15	95968.84	-
699	Красногвардейский	Среднеохтинский пр., д. 15, установка № 2	ТАС	1,8 x 1,8	119259.76	95977.07	-
700	Красногвардейский	Среднеохтинский пр., д. 15, установка № 3	ТАС	1,8 x 1,8	119260.45	96001.82	-
701	Красногвардейский	Среднеохтинский пр., д. 15, установка № 4	ТАС	1,8 x 1,8	119260.58	96003.82	-
702	Красногвардейский	Среднеохтинский пр., д. 21	ЛПОГТ	1,2 x 1,8	119265.62	96139.33	-
703	Красногвардейский	Среднеохтинский пр., д. 22, установка № 1	ТАС	1,8 x 1,8	119228.82	95963.29	-
704	Красногвардейский	Среднеохтинский пр., д. 22, установка № 2	ТАС	1,8 x 1,8	119228.69	95961.29	-
705	Красногвардейский	Среднеохтинский пр., д. 23, напротив	Билборд	6,0 x 3,0	119231.15	96188.33	-
706	Красногвардейский	Среднеохтинский пр., д. 31	ТАС	1,8 x 1,8	119281.98	96423.31	-
707	Красногвардейский	Среднеохтинский пр., д. 33, Краснодонская ул.	Тумба	1,4 x 3,0	119281.66	96480.52	-
708	Красногвардейский	Среднеохтинский пр., д. 35	Тумба	1,4 x 3,0	119282.39	96514.71	-
709	Красногвардейский	Среднеохтинский пр., д. 39	Тумба	1,4 x 3,0	119286.11	96606.76	-
710	Красногвардейский	Среднеохтинский пр., д. 40, установка № 1	ТАС	1,8 x 1,8	119249.14	96403.04	-
711	Красногвардейский	Среднеохтинский пр., д. 40, установка № 2	ТАС	1,8 x 1,8	119249.05	96401.04	-
712	Красногвардейский	Среднеохтинский пр., д. 42	Тумба	1,4 x 3,0	119257.31	96519.69	-
713	Красногвардейский	Среднеохтинский пр., д. 42, корп. 1	Тумба	1,4 x 3,0	119259.21	96563.92	-
714	Красногвардейский	Среднеохтинский пр., д. 46	ЛПОГТ	1,2 x 1,8	119261.3	96689.49	-

1	2	3	4	5	6	7	8
715	Красногвардейский	Среднеохтинский пр., д. 49	Лайтпостер	1,2 x 1,8	119292.45	96775.59	-
716	Красногвардейский	Среднеохтинский пр., д. 50	Тумба	1,4 x 3,0	119268.16	96804.94	-
717	Красногвардейский	Среднеохтинский пр., д. 53, напротив	ЛПОГТ	1,2 x 1,8	119267.81	96972.3	-
718	Красногвардейский	Среднеохтинский пр., д. 54	Лайтпостер	1,2 x 1,8	119171.82	97141.25	-
719	Красногвардейский	Среднеохтинский пр., д. 59, напротив	Лайтпостер	1,2 x 1,8	119149.2	97126.64	-
720	Красногвардейский	Среднеохтинский пр., Панфилова ул., д. 16, установка № 1	ТАС	1,8 x 1,8	119228.58	96145.87	-
721	Красногвардейский	Среднеохтинский пр., Панфилова ул., д. 16, установка № 2	ТАС	1,8 x 1,8	119227.93	96139.54	-
722	Красногвардейский	Среднеохтинский пр., Панфилова ул., д. 22, установка № 1	ТАС	1,8 x 1,8	119269.01	96154.64	-
723	Красногвардейский	Среднеохтинский пр., Панфилова ул., д. 22, установка № 2	ТАС	1,8 x 1,8	119269.19	96158.16	-
724	Красногвардейский	Среднеохтинский пр., Панфилова ул., д. 22, литера А	Биллборд	6,0 x 3,0	119273.03	96131.37	-
725	Красногвардейский	Среднеохтинский пр., Б. Пороховская ул., д. 13	Ситиборд	3,6 x 2,6	119241.74	96263.86	-
726	Красногвардейский	Среднеохтинский пр., Б. Пороховская ул., д. 15, корп. 2	ЛПОГТ	1,2 x 1,8	119235.57	96229.55	-
727	Красногвардейский	Среднеохтинский пр., шоссе Революции, д. 8	Т-образный биллборд	(6,0 x 3,0) x 2	119259.29	96990.45	-
728	Красногвардейский	ул. Стахановцев, д. 5	Лайтпостер	1,2 x 1,8	118794.87	93495.78	ОЗР3-2
729	Красногвардейский	ул. Стахановцев, д. 6	Лайтпостер	1,2 x 1,8	118810.85	93485.35	-
730	Красногвардейский	ул. Стахановцев, д. 8, Заневский пр.	Тумба	1,4 x 3,0	118844.46	93413.11	-
731	Красногвардейский	ул. Стахановцев, д. 10, корп. 3	ЛПОГТ	1,2 x 1,8	118883.33	93310.47	-
732	Красногвардейский	ул. Стахановцев, д. 18	ЛПОГТ	1,2 x 1,8	119066.33	92973	-
733	Красногвардейский	Таллинская ул., д. 12	Тумба	1,4 x 3,0	119106.29	92935.38	-
734	Красногвардейский	пр. Ударников, д. 15	ЛПОГТ	1,2 x 1,8	121887.18	95752.48	-
735	Красногвардейский	пр. Ударников, д. 23, Индустриальный пр.	Биллборд	6,0 x 3,0	122389.82	96018.61	-
736	Красногвардейский	пр. Ударников, д. 30	ТАС	1,8 x 1,8	122472.79	96098.01	-
737	Красногвардейский	пр. Ударников, д. 36, установка № 1	ТАС	1,8 x 1,8	122711.59	96223.71	-
738	Красногвардейский	пр. Ударников, д. 36, установка № 2	ТАС	1,8 x 1,8	122708.21	96222.25	-
739	Красногвардейский	пр. Ударников, д. 42	ЛПОГТ	1,2 x 1,8	122988.71	96356.91	-
740	Красногвардейский	пр. Ударников, д. 42, установка № 1	ТАС	1,8 x 1,8	122957.85	96343.79	-
741	Красногвардейский	пр. Ударников, д. 42, установка № 2	ТАС	1,8 x 1,8	122954.26	96343.92	-
742	Красногвардейский	пр. Ударников, д. 56, корп. 1, ул. Коммуны	ЛПОГТ	1,2 x 1,8	123604.89	96683.38	-
743	Красногвардейский	пр. Ударников, пр. Наставников, д. 45	Биллборд	6,0 x 3,0	123084.1	96409.99	-
744	Красногвардейский	пр. Ударников, ул. Передовиков, д. 27	Биллборд	6,0 x 3,0	121888.11	95776.03	-
745	Красногвардейский	пр. Ударников, ул. Передовиков, д. 29	ЛПОГТ	1,2 x 1,8	121921.61	95803.31	-
746	Красногвардейский	Уманский пер., д. 71, шоссе Революции	Биллборд	6,0 x 3,0	121309.08	97122.95	-
747	Красногвардейский	Уткин пр., д. 8, литера Ж, установка № 1	ТАС	1,8 x 1,8	120859.38	94319.82	-
748	Красногвардейский	Уткин пр., д. 8, литера Ж, установка № 2	ТАС	1,8 x 1,8	120856.07	94317.04	-
749	Красногвардейский	Хасанская ул., д. 2, корп. 1, Индустриальный пр., установка № 1	ТАС	1,8 x 1,8	122713.16	94474.8	-
750	Красногвардейский	Хасанская ул., д. 2, корп. 1, Индустриальный пр., установка № 2	ТАС	1,8 x 1,8	122712.66	94472.31	-
751	Красногвардейский	Хасанская ул., д. 5, корп. 2	Биллборд	6,0 x 3,0	122876.3	94422.34	-
752	Красногвардейский	Хасанская ул., д. 6	ЛПОГТ	1,2 x 1,8	122991.09	94434.18	-
753	Красногвардейский	Хасанская ул., д. 10, корп. 1	Биллборд	6,0 x 3,0	123081.34	94420.41	-
754	Красногвардейский	Хасанская ул., д. 14, корп. 1, пр. Наставников	ТАС	1,8 x 1,8	123324.85	94385.28	-
755	Красногвардейский	Хасанская ул., д. 15	Биллборд	6,0 x 3,0	123667.42	94305.73	-
756	Красногвардейский	Хасанская ул., д. 15, напротив, пр. Наставников, установка № 1	ТАС	1,8 x 1,8	123428.18	94367.02	-
757	Красногвардейский	Хасанская ул., д. 15, напротив, пр. Наставников, установка № 2	ТАС	1,8 x 1,8	123426.31	94367.3	-
758	Красногвардейский	Хасанская ул., д. 15, пр. Наставников	Биллборд	6,0 x 3,0	123392.03	94346.79	-
759	Красногвардейский	Хасанская ул., д. 26, Белорусская ул.	ЛПОГТ	1,2 x 1,8	123944.74	94289.61	-
760	Красногвардейский	Хасанская ул., пр. Наставников, д. 3, корп. 1	Биллборд	6,0 x 3,0	123438.14	94373.1	-
761	Красногвардейский	ул. Химиков, д. 4, напротив	Биллборд	6,0 x 3,0	122354.48	97715.43	30Л

1	2	3	4	5	6	7	8
762	Красногвардейский	ул. Химиков, д. 10, корп. 2	Биллборд	6,0 x 3,0	122404.17	97833.44	-
763	Красногвардейский	пр. Шаумяна, д. 2	Тумба	1,4 x 3,0	119172.56	94941.77	-
764	Красногвардейский	пр. Шаумяна, д. 2, напротив	Биллборд	6,0 x 3,0	119145.86	94940.14	-
765	Красногвардейский	пр. Шаумяна, д. 4, напротив	Биллборд	6,0 x 3,0	119227.87	94684.85	-
766	Красногвардейский	пр. Шаумяна, д. 20, Перевозный пер.	Биллборд	6,0 x 3,0	119311.29	93948.5	-
767	Красногвардейский	пр. Шаумяна, д. 33, напротив, Заневский пр.	Биллборд	6,0 x 3,0	119391.65	93739	-
768	Красногвардейский	пр. Шаумяна, д. 35, Заневский пр.	Лайтпостер	1,2 x 1,8	119380.08	93696.49	-
769	Красногвардейский	пр. Шаумяна, д. 39, Заневский пр.	Биллборд	6,0 x 3,0	119423.32	93640.78	-
770	Красногвардейский	пр. Шаумяна, д. 45	ЛПОИТ	1,2 x 1,8	119496.69	93465.1	-
771	Красногвардейский	пр. Шаумяна, д. 48, Таллинская ул.	Тумба	1,4 x 3,0	119649.11	93252.02	-
772	Красногвардейский	пр. Шаумяна, д. 50, Казанская ул.	ЛПОИТ	1,2 x 1,8	119743.24	93147.03	-
773	Красногвардейский	пр. Шаумяна, д. 57, Таллинская ул.	Тумба	1,4 x 3,0	119618.39	93289.77	-
774	Красногвардейский	пр. Шаумяна, Заневский пр., д. 35	Тумба	1,4 x 3,0	119441.07	93642.26	-
775	Красногвардейский	пр. Шаумяна, Республиканская ул., д. 23	Биллборд	6,0 x 3,0	119285.13	94010.57	-
776	Красногвардейский	пр. Шаумяна, Таллинская ул., напротив	Ситиборд	3,6 x 2,6	119646.91	93298.17	-
777	Красногвардейский	Шафировский пр., д. 10, корп. 4	Биллборд	6,0 x 3,0	121294.25	100296.89	-
778	Красногвардейский	Шафировский пр., д. 16	Имиджевая рекламная конструкция	7,45 x 14,0	122205.36	100166.98	-
779	Красногвардейский	Шафировский пр., д. 17, корп. 1	Суперсайт	15,0 x 5,0	121167.44	100272.02	-
780	Красногвардейский	Шафировский пр., д. 17, корп. 1, напротив	Суперсайт	15,0 x 5,0	121172.78	100318.13	-
781	Красногвардейский	Шафировский пр., д. 17, литера Б	Биллборд	6,0 x 3,0	121291.43	100249.22	-
782	Красногвардейский	Шафировский пр., д. 17, литера 3	Т-образный биллборд	(6,0 x 3,0) x 2	121450.44	100221.73	-
783	Красногвардейский	Шафировский пр., д. 20	Биллборд	6,0 x 3,0	122192.64	100074.74	-
784	Красногвардейский	Шафировский пр., д. 24	Биллборд	6,0 x 3,0	122347.15	100123.44	-
785	Красногвардейский	Шафировский пр., до С16 КАД 560 м	Г-образный биллборд	(6,0 x 3,0) x 2	122519.57	100114.95	-
786	Красногвардейский	Шафировский пр., от С16 КАД 560 м	Т-образный биллборд	(6,0 x 3,0) x 2	122513.73	100146.39	-
787	Красногвардейский	пр. Энергетиков, д. 3, Уткин пер.	Биллборд	6,0 x 3,0	120410.25	93852.39	-
788	Красногвардейский	пр. Энергетиков, д. 6, напротив	Т-образный биллборд	(6,0 x 3,0) x 2	120421.3	94335.47	-
789	Красногвардейский	пр. Энергетиков, д. 8, корп. 1	Ситиборд	3,6 x 2,6	120387.45	94487.03	-
790	Красногвардейский	пр. Энергетиков, д. 8, корп. 1, напротив	Биллборд	6,0 x 3,0	120407.46	94483.46	-
791	Красногвардейский	пр. Энергетиков, д. 10, Магнитогорская ул.	Биллборд	6,0 x 3,0	120368.91	94751.58	-
792	Красногвардейский	пр. Энергетиков, д. 14	Т-образный биллборд	(6,0 x 3,0) x 2	120399.59	95313.52	-
793	Красногвардейский	пр. Энергетиков, д. 14, корп. 2	Биллборд	6,0 x 3,0	120402.25	95441.54	-
794	Красногвардейский	пр. Энергетиков, д. 21	Лайтпостер	1,2 x 1,8	120450.28	95555.36	-
795	Красногвардейский	пр. Энергетиков, д. 22, Б. Пороховская ул.	ЛПОИТ	1,2 x 1,8	120463.16	96132.16	-
796	Красногвардейский	пр. Энергетиков, д. 24, Б. Пороховская ул.	Т-образный биллборд	(6,0 x 3,0) x 2	120464.21	96273.4	-
797	Красногвардейский	пр. Энергетиков, д. 26	ЛПОИТ	1,2 x 1,8	120485.12	96416.6	-
798	Красногвардейский	пр. Энергетиков, д. 26, напротив, установка № 1	ТАС	1,8 x 1,8	120518.51	96415.89	-
799	Красногвардейский	пр. Энергетиков, д. 26, напротив, установка № 2	ТАС	1,8 x 1,8	120518.7	96418.77	-
800	Красногвардейский	пр. Энергетиков, д. 27, Б. Пороховская ул.	Биллборд	6,0 x 3,0	120507.26	96269.31	-
801	Красногвардейский	пр. Энергетиков, д. 30	Биллборд	6,0 x 3,0	120504.89	96724.24	-
802	Красногвардейский	пр. Энергетиков, д. 30, корп. 1	Биллборд	6,0 x 3,0	120499.9	96622.51	-
803	Красногвардейский	пр. Энергетиков, д. 31	Биллборд	6,0 x 3,0	120521.33	96465.6	-
804	Красногвардейский	пр. Энергетиков, д. 31, установка № 1	ЛПОИТ	1,2 x 1,8	120519.26	96453.07	-
805	Красногвардейский	пр. Энергетиков, д. 31, установка № 2	ЛПОИТ	1,2 x 1,8	120519.62	96462.35	-

1	2	3	4	5	6	7	8
806	Красногвардейский	пр. Энергетиков, д. 34	Биллборд	6,0 x 3,0	120515,04	96853,11	-
807	Красногвардейский	пр. Энергетиков, д. 35	ЛПОГТ	1,2 x 1,8	120544,73	96749,12	-
808	Красногвардейский	пр. Энергетиков, д. 35, корп. 1	Биллборд	6,0 x 3,0	120545	96762,59	-
809	Красногвардейский	пр. Энергетиков, д. 36	ЛПОГТ	1,2 x 1,8	120525,99	96941,22	-
810	Красногвардейский	пр. Энергетиков, д. 39, установка № 1	ТАС	1,8 x 1,8	120561,1	96943,18	-
811	Красногвардейский	пр. Энергетиков, д. 39, установка № 2	ТАС	1,8 x 1,8	120559,84	96946,45	-
812	Красногвардейский	пр. Энергетиков, д. 39	T-образный биллборд	(6,0 x 3,0) x 2	120562,06	96934,56	-
813	Красногвардейский	пр. Энергетиков, д. 42	Биллборд	6,0 x 3,0	120513,35	97206,65	-
814	Красногвардейский	пр. Энергетиков, д. 45, пер. Рублёвки	Биллборд	6,0 x 3,0	120547,78	97213,03	-
815	Красногвардейский	пр. Энергетиков, д. 46	ЛПОГТ	1,2 x 1,8	120505,9	97398,74	-
816	Красногвардейский	пр. Энергетиков, д. 50, установка № 1	ТАС	1,8 x 1,8	120451,74	97638,62	-
817	Красногвардейский	пр. Энергетиков, д. 50, установка № 2	ТАС	1,8 x 1,8	120451,85	97636,62	-
818	Красногвардейский	пр. Энергетиков, д. 50, установка № 3	ТАС	1,8 x 1,8	120453,85	97606,1	-
819	Красногвардейский	пр. Энергетиков, д. 50, установка № 4	ТАС	1,8 x 1,8	120453,96	97604,1	-
820	Красногвардейский	пр. Энергетиков, д. 51	Биллборд	6,0 x 3,0	120529,68	97550	-
821	Красногвардейский	пр. Энергетиков, д. 54, корп. 1, ул. Стасовой	ЛПОГТ	1,2 x 1,8	120478,32	97887,29	-
822	Красногвардейский	пр. Энергетиков, д. 57	Биллборд	6,0 x 3,0	120496,15	98143,1	-
823	Красногвардейский	пр. Энергетиков, д. 59	ЛПОГТ	1,2 x 1,8	120478,86	98447,32	-
824	Красногвардейский	пр. Энергетиков, д. 60, напротив, ул. Стасовой	ЛПОГТ	1,2 x 1,8	120505,55	97969,9	-
825	Красногвардейский	пр. Энергетиков, д. 70	Лайтпостер	1,2 x 1,8	120415,5	98346,42	-
826	Красногвардейский	пр. Энергетиков, д. 72, корп. 1	ЛПОГТ	1,2 x 1,8	120448,25	98428,74	-
827	Красногвардейский	пр. Энергетиков, д. 78, пр. Маршала Блюхера	Биллборд	6,0 x 3,0	120434,77	98731,26	-
828	Красногвардейский	пр. Энергетиков, Заневский пр., д. 65, корп. 5, установка № 1	ТАС	1,8 x 1,8	120389,33	93995,65	-
829	Красногвардейский	пр. Энергетиков, Заневский пр., д. 65, корп. 5, установка № 2	ТАС	1,8 x 1,8	120393,38	93994,65	-
830	Красногвардейский	пр. Энергетиков, Заневский пр., д. 65, корп. 5, установка № 3	ТАС	1,8 x 1,8	120388,26	93987,54	-
831	Красногвардейский	пр. Энергетиков, Заневский пр., д. 67, корп. 2, установка № 1	ЛПОГТ	1,2 x 1,8	120434,71	93919,49	-
832	Красногвардейский	пр. Энергетиков, Заневский пр., д. 67, корп. 2, установка № 2	ЛПОГТ	1,2 x 1,8	120434,53	93932	-
833	Красногвардейский	пр. Энергетиков, пл. Карла Фаберже, д. 8	Биллборд	6,0 x 3,0	120422,34	94128,81	-
834	Красногвардейский	пр. Энергетиков, пр. Маршала Блюхера, д. 69, установка № 1	Биллборд	6,0 x 3,0	120453	98543,89	-
835	Красногвардейский	пр. Энергетиков, пр. Маршала Блюхера, д. 69, установка № 2	Биллборд	6,0 x 3,0	120437,62	98523,24	-
836	Красногвардейский	пр. Энергетиков, пр. Маршала Блюхера, д. 69	T-образный биллборд	(6,0 x 3,0) x 2	120456,67	98589,41	-
837	Красногвардейский	пр. Энергетиков, шоссе Революции, д. 56, установка № 1	ТАС	1,8 x 1,8	120563,71	97081,78	-
838	Красногвардейский	пр. Энергетиков, шоссе Революции, д. 56, установка № 2	ТАС	1,8 x 1,8	120561,83	97082,69	-
839	Красногвардейский	пр. Энергетиков, ул. Стасовой, д. 8	Биллборд	6,0 x 3,0	120473,25	97940,77	-
840	Красногвардейский	пр. Энергетиков, Якорная ул., д. 13	Биллборд	6,0 x 3,0	120382,87	95105,51	-
841	Красногвардейский	пр. Энергетиков, Якорная ул., д. 14, корп. 3, литера Д	Биллборд	6,0 x 3,0	120386,77	95162,42	-
842	Красногвардейский	пр. Энтузиастов, д. 22, напротив	Биллборд	6,0 x 3,0	122504,98	95567,18	-
843	Красногвардейский	пр. Энтузиастов, д. 24, установка № 1	ТАС	1,8 x 1,8	122567,27	95635,42	-
844	Красногвардейский	пр. Энтузиастов, д. 24, установка № 2	ТАС	1,8 x 1,8	122565,5	95634,49	-
845	Красногвардейский	пр. Энтузиастов, д. 30, корп. 1	ЛПОГТ	1,2 x 1,8	122929,77	95816,61	-
846	Красногвардейский	пр. Энтузиастов, д. 33, корп. 1	Биллборд	6,0 x 3,0	122839,26	95742,26	-
847	Красногвардейский	пр. Энтузиастов, д. 39, ул. Овпенко	ЛПОГТ	1,2 x 1,8	122997,68	95826,65	-
848	Красногвардейский	пр. Энтузиастов, д. 40, пр. Наставников	ЛПОГТ	1,2 x 1,8	123195,12	95956,61	-
849	Красногвардейский	пр. Энтузиастов, д. 40, пр. Наставников, установка № 1	ТАС	1,8 x 1,8	123207,01	95963,37	-
850	Красногвардейский	пр. Энтузиастов, д. 40, пр. Наставников, установка № 2	ТАС	1,8 x 1,8	123205,24	95962,44	-
851	Красногвардейский	пр. Энтузиастов, д. 53	ЛПОГТ	1,2 x 1,8	123878,28	96251,42	-
852	Красногвардейский	пр. Энтузиастов, д. 53, установка № 1	ТАС	1,8 x 1,8	123830,51	96255,98	-
853	Красногвардейский	пр. Энтузиастов, д. 53, установка № 2	ТАС	1,8 x 1,8	123833,93	96257,83	-
854	Красногвардейский	пр. Энтузиастов, Индустриальный пр., д. 24, установка № 1	ТАС	1,8 x 1,8	122599,47	95605,12	-
855	Красногвардейский	пр. Энтузиастов, Индустриальный пр., д. 24, установка № 2	ТАС	1,8 x 1,8	122602,31	95616,37	-

1	2	3	4	5	6	7	8
856	Красногвардейский	пр. Энтузиастов, Индустриальный пр., д. 25	ЛПОГТ	1,2 x 1,8	122680.35	95657.8	-
857	Красногвардейский	пр. Энтузиастов, Индустриальный пр., д. 25, установка № 1	ТАС	1,8 x 1,8	122697.45	95666.2	-
858	Красногвардейский	пр. Энтузиастов, Индустриальный пр., д. 25, установка № 2	ТАС	1,8 x 1,8	122699.22	95667.14	-
859	Красногвардейский	пр. Энтузиастов, Индустриальный пр., д. 27	ТАС	1,8 x 1,8	122648.78	95685.07	-
860	Красногвардейский	пр. Энтузиастов, пр. Наставников, д. 30	Биллборд	6,0 x 3,0	123193.33	95930.44	-
861	Красногвардейский	пр. Энтузиастов, пр. Наставников, д. 35, корп. 1	ЛПОГТ	1,2 x 1,8	123294.22	95983.28	-
862	Красногвардейский	пр. Энтузиастов, ул. Передовиков, д. 19, корп. 3	ЛПОГТ	1,2 x 1,8	121994.31	95321.04	-
863	Красногвардейский	пр. Энтузиастов, ул. Передовиков, парк Малниновка, установка № 1	ТАС	1,8 x 1,8	121959.99	95276.98	-
864	Красногвардейский	пр. Энтузиастов, ул. Передовиков, парк Малниновка, установка № 2	ТАС	1,8 x 1,8	121961.76	95277.91	-
865	Красногвардейский	пр. Энтузиастов, ул. Передовиков, парк Малниновка, установка № 3	ТАС	1,8 x 1,8	121984.54	95289.84	-
866	Красногвардейский	пр. Энтузиастов, ул. Передовиков, парк Малниновка, установка № 4	ТАС	1,8 x 1,8	121986.31	95290.77	-
867	Красногвардейский	Якорная ул., д. 2, установка № 1	ТАС	1,8 x 1,8	119306.89	95079.49	-
868	Красногвардейский	Якорная ул., д. 2, установка № 2	ТАС	1,8 x 1,8	119304.9	95079.35	-
869	Красногвардейский	Якорная ул., д. 2, установка № 3	ТАС	1,8 x 1,8	119286.79	95079.19	-
870	Красногвардейский	Якорная ул., д. 2, установка № 4	ТАС	1,8 x 1,8	119284.79	95079.05	-
871	Красногвардейский	Якорная ул., д. 3	Биллборд	6,0 x 3,0	119355.18	95054.53	-
872	Красногвардейский	Якорная ул., д. 3, Брантовская дор.	T-образный биллборд	(6,0 x 3,0) x 2	119511.98	95059.1	-
873	Красногвардейский	Якорная ул., д. 5, напротив	Биллборд	6,0 x 3,0	119570.41	95092.8	33
874	Красногвардейский	Якорная ул., д. 6, пр. Металлистов	Биллборд	6,0 x 3,0	119484.32	95087.43	-
875	Красногвардейский	Якорная ул., д. 9а, литера Б	Биллборд	6,0 x 3,0	120023.88	95101.32	-
876	Красногвардейский	Якорная ул., д. 12	Биллборд	6,0 x 3,0	119896.35	95115.25	-
877	Красногвардейский	Якорная ул., д. 14	Биллборд	6,0 x 3,0	120245.99	95137.63	-

Примечание.

Места установки рекламных конструкций определяются прямоугольными координатами X и Y, где: X – ось абсцисс; Y – ось ординат, и в настоящем разделе приведены в системе плоских прямоугольных координат, вычисленных в системе координат, установленной для ведения государственного кадастра недвижимости («Местная система координат г. Ленинграда 1964 г.»).

10.3

КАРТА РАЗМЕЩЕНИЯ РЕКЛАМНЫХ КОНСТРУКЦИЙ
НА ЗЕМЕЛЬНЫХ УЧАСТКАХ НЕЗАВИСИМО ОТ ФОРМ СОБСТВЕННОСТИ
Красногвардейский район Санкт-Петербурга

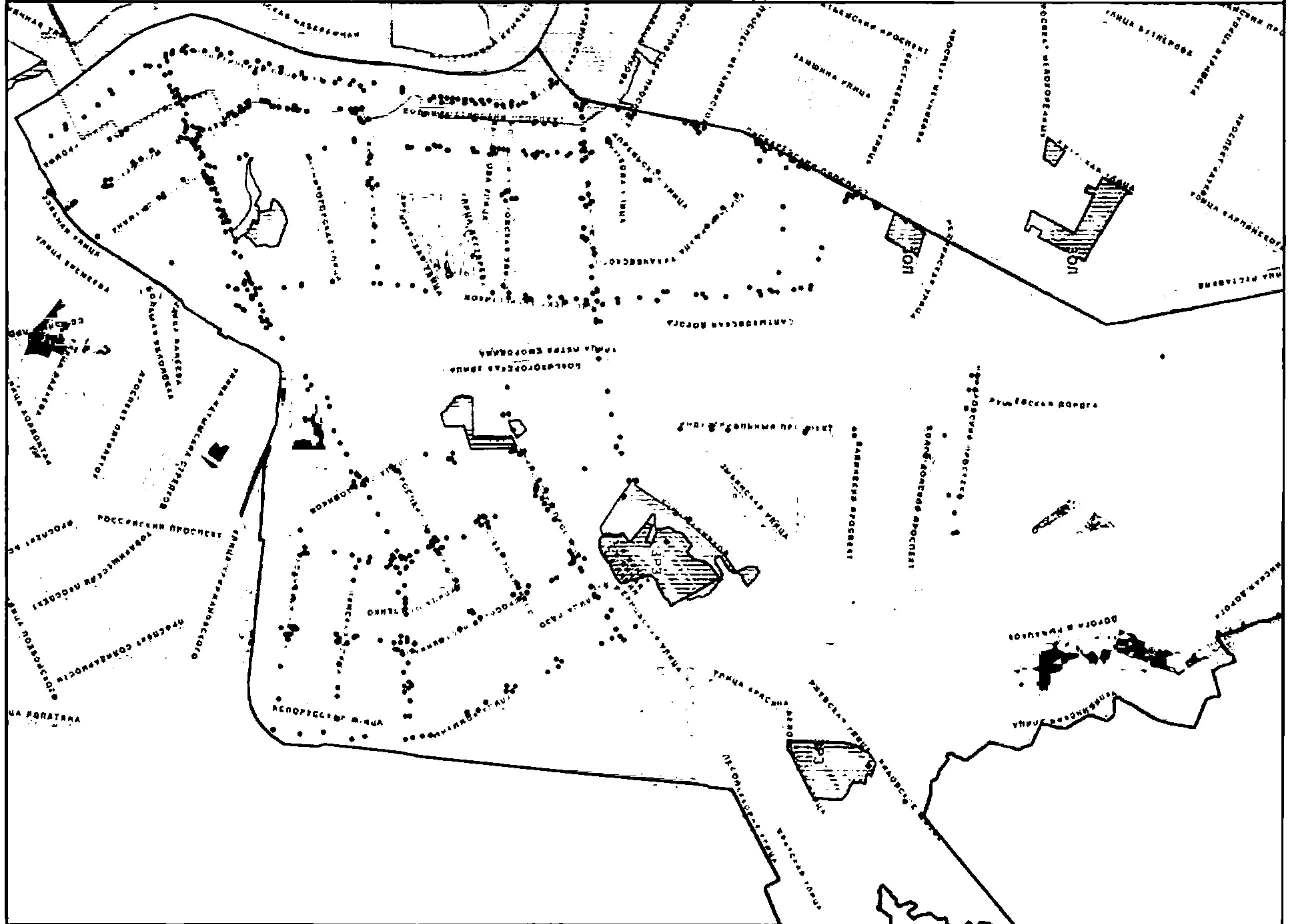

Район 11. Красносельский район Санкт-Петербурга

11.1. Типы отдельно стоящих рекламных конструкций

№ п/п	Тип рекламной конструкции	Формат информационного поля рекламной конструкции (ширина x высота, м)	Количество мест
1	Биллборд	6,0 x 3,0	106
2	Лайтпостер	1,2 x 1,8	5
3	ЛПОГТ	1,2 x 1,8	60
4	Ситиборд	3,6 x 2,6	1
5	Суперсайт	12,0 x 5,0	4
6	Суперсайт	15,0 x 5,0	1
7	ТАС	1,8 x 1,8	83
8	Т-образный биллборд	(6,0 x 3,0) x 2	11
Общий итог			271

11.2. Адресный перечень размещения рекламных конструкций на земельных участках независимо от форм собственности

№ п/п	Район Санкт-Петербурга	Адрес	Тип рекламной конструкции	Формат информационного поля рекламной конструкции (ширина x высота, м)	Координата X, м	Координата Y, м	Объединенные зоны охраны объектов культурного наследия (в соответствии с Законом Санкт-Петербурга от 24.12.2008 № 820-7)
1	2	3	4	5	6	7	8
1	Красносельский	Авангардная ул., пр. Народного Ополчения, д. 203	Биллборд	6,0 x 3,0	106355.78	81832.27	-
2	Красносельский	пр. Ветеранов, д. 117, ул. Партизана Германа	ЛПОГТ	1,2 x 1,8	105993.39	82815.92	-
3	Красносельский	пр. Ветеранов, д. 120	Биллборд	6,0 x 3,0	106383.02	82779.01	ЗРЗ
4	Красносельский	пр. Ветеранов, д. 120, Авангардная ул.	ЛПОГТ	1,2 x 1,8	106325.86	82779.95	ЗРЗ
5	Красносельский	пр. Ветеранов, д. 120, Авангардная ул., установка № 1	ТАС	1,8 x 1,8	106312.29	82778.77	ЗРЗ
6	Красносельский	пр. Ветеранов, д. 120, Авангардная ул., установка № 2	ТАС	1,8 x 1,8	106314.29	82778.76	ЗРЗ
7	Красносельский	пр. Ветеранов, д. 121	Биллборд	6,0 x 3,0	105731.45	82827.26	-
8	Красносельский	пр. Ветеранов, д. 121, ул. Партизана Германа, установка № 1	ТАС	1,8 x 1,8	105836.43	82829.65	-
9	Красносельский	пр. Ветеранов, д. 121, ул. Партизана Германа, установка № 2	ТАС	1,8 x 1,8	105831.31	82829.63	-
10	Красносельский	пр. Ветеранов, д. 121, ул. Партизана Германа, установка № 3	ТАС	1,8 x 1,8	105821.15	82829.7	-
11	Красносельский	пр. Ветеранов, д. 121, ул. Партизана Германа, установка № 4	ТАС	1,8 x 1,8	105816.16	82829.75	-
12	Красносельский	пр. Ветеранов, д. 122	Биллборд	6,0 x 3,0	106067.1	82776.75	-
13	Красносельский	пр. Ветеранов, д. 122, ул. Партизана Германа	ЛПОГТ	1,2 x 1,8	105978.63	82776.93	-
14	Красносельский	пр. Ветеранов, д. 130, ул. Партизана Германа	Биллборд	6,0 x 3,0	105886.76	82779.69	-
15	Красносельский	пр. Ветеранов, д. 141, ул. Пограничника Гарькавого	ЛПОГТ	1,2 x 1,8	104254.87	83064.49	-
16	Красносельский	пр. Ветеранов, д. 142, напротив, ул. Добровольцев	Биллборд	6,0 x 3,0	105387.6	82810.63	-
17	Красносельский	пр. Ветеранов, д. 142, ул. Добровольцев	ЛПОГТ	1,2 x 1,8	105381.78	82784.55	-
18	Красносельский	пр. Ветеранов, д. 144	Биллборд	6,0 x 3,0	104955.91	82909.41	-
19	Красносельский	пр. Ветеранов, д. 146, установка № 1	ТАС	1,8 x 1,8	104886.06	82926.07	-
20	Красносельский	пр. Ветеранов, д. 146, установка № 2	ТАС	1,8 x 1,8	104887.98	82925.51	-
21	Красносельский	пр. Ветеранов, д. 146, установка № 3	ТАС	1,8 x 1,8	104908.79	82919.19	-
22	Красносельский	пр. Ветеранов, д. 146, установка № 4	ТАС	1,8 x 1,8	104910.71	82918.62	-
23	Красносельский	пр. Ветеранов, д. 146, ул. Тамбасова	Лайтпостер	1,2 x 1,8	104872.64	82930.51	-
24	Красносельский	пр. Ветеранов, д. 146, ул. Тамбасова	ЛПОГТ	1,2 x 1,8	104893.48	82922.9	-
25	Красносельский	пр. Ветеранов, д. 147	Биллборд	6,0 x 3,0	103768.1	83063.25	-
26	Красносельский	пр. Ветеранов, д. 148, корп. 1, ул. Тамбасова	Биллборд	6,0 x 3,0	104809.73	82946.31	-
27	Красносельский	пр. Ветеранов, д. 149	ЛПОГТ	1,2 x 1,8	103578.89	83062.55	-
28	Красносельский	пр. Ветеранов, д. 155, корп. 5, установка № 1	ТАС	1,8 x 1,8	103260.31	83065.74	-
29	Красносельский	пр. Ветеранов, д. 155, корп. 5, установка № 2	ТАС	1,8 x 1,8	103258.31	83065.74	-

1	2	3	4	5	6	7	8
30	Красносельский	пр. Ветеранов, д. 155, ул. Пионерстроя	ЛПОГТ	1,2 x 1,8	103253.34	83065.18	-
31	Красносельский	пр. Ветеранов, д. 158	Биллборд	6,0 x 3,0	104425.8	83038.79	-
32	Красносельский	пр. Ветеранов, д. 158, установка № 1	ТАС	1,8 x 1,8	104373.12	83036.71	-
33	Красносельский	пр. Ветеранов, д. 158, установка № 2	ТАС	1,8 x 1,8	104375.12	83036.71	-
34	Красносельский	пр. Ветеранов, д. 158, ул. Пограничника Гарькавого	ЛПОГТ	1,2 x 1,8	104350.19	83036.73	-
35	Красносельский	пр. Ветеранов, д. 160, ул. Пограничника Гарькавого	Биллборд	6,0 x 3,0	104255.69	83033.44	-
36	Красносельский	пр. Ветеранов, д. 166	Биллборд	6,0 x 3,0	104001.7	83032.49	-
37	Красносельский	пр. Ветеранов, д. 166, ул. Лётчика Пилютова	ЛПОГТ	1,2 x 1,8	103974.09	83035.25	-
38	Красносельский	пр. Ветеранов, д. 180	Биллборд	6,0 x 3,0	103272.9	83040.12	-
39	Красносельский	пр. Ветеранов, д. 180, ул. Пионерстроя	ЛПОГТ	1,2 x 1,8	103233.05	83037.54	-
40	Красносельский	пр. Ветеранов, д. 180, ул. Пионерстроя, установка № 1	ТАС	1,8 x 1,8	103246.36	83037.27	-
41	Красносельский	пр. Ветеранов, д. 180, ул. Пионерстроя, установка № 2	ТАС	1,8 x 1,8	103248.36	83037.27	-
42	Красносельский	пр. Ветеранов, Авангардная ул., д. 16	ЛПОГТ	1,2 x 1,8	106316.96	82861.81	3Р3
43	Красносельский	пр. Ветеранов, Авангардная ул., д. 16, установка № 1	ТАС	1,8 x 1,8	106328.51	82826.75	3Р3
44	Красносельский	пр. Ветеранов, Авангардная ул., д. 16, установка № 2	ТАС	1,8 x 1,8	106325.25	82826.89	3Р3
45	Красносельский	пр. Ветеранов, Авангардная ул., д. 16, установка № 3	ТАС	1,8 x 1,8	106314.03	82827.1	3Р3
46	Красносельский	пр. Ветеранов, Авангардная ул., д. 16, установка № 4	ТАС	1,8 x 1,8	106312.03	82827.27	3Р3
47	Красносельский	пр. Ветеранов, ул. Добровольцев, д. 38, напротив	Биллборд	6,0 x 3,0	105298.68	82805.91	-
48	Красносельский	пр. Ветеранов, ул. Партизана Германа, д. 14, корп. 5	Биллборд	6,0 x 3,0	105956.42	82819.23	-
49	Красносельский	пр. Ветеранов, нечётная сторона, Полежаевский парк, пр. Маршала Жукова, установка № 1	ТАС	1,8 x 1,8	106924.81	82804.98	3Р3
50	Красносельский	пр. Ветеранов, нечётная сторона, Полежаевский парк, пр. Маршала Жукова, установка № 2	ТАС	1,8 x 1,8	106922.81	82804.98	3Р3
51	Красносельский	пр. Ветеранов, чётная сторона, Полежаевский парк	Биллборд	6,0 x 3,0	106779.1	82778.45	3Р3
52	Красносельский	Гатчинское шоссе, д. 9, установка № 1	ЛПОГТ	1,2 x 1,8	100552.01	70235.39	30Л
53	Красносельский	Гатчинское шоссе, д. 9, установка № 2	ЛПОГТ	1,2 x 1,8	100552.22	70227.28	30Л
54	Красносельский	ул. Десантников, д. 13, Ленинский пр.	Биллборд	6,0 x 3,0	107424.82	85439.36	-
55	Красносельский	ул. Десантников, д. 22, установка № 1	ТАС	1,8 x 1,8	107279.34	84998.03	-
56	Красносельский	ул. Десантников, д. 22, установка № 2	ТАС	1,8 x 1,8	107281.07	85001.69	-
57	Красносельский	ул. Десантников, д. 24, напротив, установка № 1	ТАС	1,8 x 1,8	107189	84892.09	-
58	Красносельский	ул. Десантников, д. 24, напротив, установка № 2	ТАС	1,8 x 1,8	107187.07	84887.97	-
59	Красносельский	ул. Десантников, Петергофское шоссе, д. 7, корп. 1	ТАС	1,8 x 1,8	107147.74	84344	-
60	Красносельский	ул. Доблести, д. 34	Биллборд	6,0 x 3,0	105904.67	84493.7	-
61	Красносельский	ул. Доблести, Ленинский пр., д. 61	Биллборд	6,0 x 3,0	106083.03	85917.62	-
62	Красносельский	ул. Доблести, ул. Маршала Захарова	ЛПОГТ	1,2 x 1,8	105919.71	85464.36	30Л
63	Красносельский	ул. Доблести, ул. Маршала Захарова, д. 9, корп. 3, установка № 1	Биллборд	6,0 x 3,0	105939.83	85447.98	-
64	Красносельский	ул. Доблести, ул. Маршала Захарова, д. 9, корп. 3, установка № 2	Биллборд	6,0 x 3,0	105976.83	85460.79	-
65	Красносельский	ул. Доблести, Петергофское шоссе, д. 27, литера Л	ЛПОГТ	1,2 x 1,8	105894.8	84729.86	30Л
66	Красносельский	ул. Доблести, ул. Рихарда Зорге, напротив	Ситибора	3,6 x 2,6	105894.31	84762.17	30Л
67	Красносельский	ул. Котина, Ленинский пр., д. 90, установка № 1	ТАС	1,8 x 1,8	107767.03	85243.44	-
68	Красносельский	ул. Котина, Ленинский пр., д. 90, установка № 2	ТАС	1,8 x 1,8	107763.81	85239.93	-
69	Красносельский	Красносельское шоссе, д. 1, корп. 2	Биллборд	6,0 x 3,0	102742.31	75549.28	30Л
70	Красносельский	пр. Ленина, д. 21, Геологическая ул.	Т-образный биллборд	(6,0 x 3,0) x 2	101751.06	73138.04	30Л
71	Красносельский	пр. Ленина, д. 53, напротив	ЛПОГТ	1,2 x 1,8	101193.87	72354.93	30Л
72	Красносельский	пр. Ленина, д. 108, напротив, ул. Суворова	Лайтпостер	1,2 x 1,8	100984.05	71721.37	03-2
73	Красносельский	пр. Ленина, д. 108, ул. Первого Мая	ЛПОГТ	1,2 x 1,8	101032.99	71679.3	03-2
74	Красносельский	Ленинский пр., д. 55, корп. 1, напротив	Биллборд	6,0 x 3,0	105759.43	86133.55	-
75	Красносельский	Ленинский пр., д. 67, ул. Доблести	ЛПОГТ	1,2 x 1,8	106227.06	85884.74	-
76	Красносельский	Ленинский пр., д. 72, корп. 1, напротив	Биллборд	6,0 x 3,0	106248.27	85875.25	-

1	2	3	4	5	6	7	8
77	Красносельский	Ленинский пр., д. 72, корп. 1, ул. Доблести	Т-образный билборд	(6,0 x 3,0) x 2	106196.58	85943.32	-
78	Красносельский	Ленинский пр., д. 75, корп. 1, пр. Кузнецова	ЛПОГТ	1,2 x 1,8	106679.27	85683.08	-
79	Красносельский	Ленинский пр., д. 76, корп. 1	Билборд	6,0 x 3,0	106575.6	85765.67	-
80	Красносельский	Ленинский пр., д. 78, корп. 1	Билборд	6,0 x 3,0	106824.02	85653.09	-
81	Красносельский	Ленинский пр., д. 79	ЛПОГТ	1,2 x 1,8	107012.61	85533.17	-
82	Красносельский	Ленинский пр., д. 82, корп. 1	Билборд	6,0 x 3,0	107051.36	85550.62	-
83	Красносельский	Ленинский пр., д. 87, корп. 1	ЛПОГТ	1,2 x 1,8	107463.18	85331.32	-
84	Красносельский	Ленинский пр., д. 87, корп. 1, установка № 1	ТАС	1,8 x 1,8	107461.15	85324.38	-
85	Красносельский	Ленинский пр., д. 87, корп. 1, установка № 2	ТАС	1,8 x 1,8	107464.69	85322.62	-
86	Красносельский	Ленинский пр., д. 87, корп. 1, ул. Десантников	Билборд	6,0 x 3,0	107452.24	85331.87	-
87	Красносельский	Ленинский пр., д. 88, ул. Десантников	Билборд	6,0 x 3,0	107493.51	85356.48	-
88	Красносельский	Ленинский пр., д. 90	Билборд	6,0 x 3,0	107704.34	85260.69	-
89	Красносельский	Ленинский пр., д. 90, ул. Котина	ЛПОГТ	1,2 x 1,8	107745.89	85237.99	-
90	Красносельский	Ленинский пр., д. 92, корп. 1	Билборд	6,0 x 3,0	107864.02	85186.48	-
91	Красносельский	Ленинский пр., д. 92, корп. 1, установка № 1	ТАС	1,8 x 1,8	107901.88	85177.48	-
92	Красносельский	Ленинский пр., д. 92, корп. 1, установка № 2	ТАС	1,8 x 1,8	107896.34	85179.86	-
93	Красносельский	Ленинский пр., д. 92, корп. 1	Г-образный билборд	(6,0 x 3,0) x 2	108040.91	85116	-
94	Красносельский	Ленинский пр., д. 93, корп. 1	Билборд	6,0 x 3,0	107863.76	85151.93	-
95	Красносельский	Ленинский пр., д. 93, корп. 1	ЛПОГТ	1,2 x 1,8	107820.76	85170.72	-
96	Красносельский	Ленинский пр., д. 95, корп. 1	Билборд	6,0 x 3,0	108001.92	85089.67	-
97	Красносельский	Ленинский пр., д. 95, корп. 2, установка № 1	ТАС	1,8 x 1,8	107900.16	85125.69	-
98	Красносельский	Ленинский пр., д. 95, корп. 2, установка № 2	ТАС	1,8 x 1,8	107906.08	85123.01	-
99	Красносельский	Ленинский пр., д. 96, корп. 1	ЛПОГТ	1,2 x 1,8	108126.51	85068.15	-
100	Красносельский	Ленинский пр., д. 97, корп. 1	ЛПОГТ	1,2 x 1,8	108254.84	84976.82	-
101	Красносельский	Ленинский пр., д. 97, корп. 1, установка № 1	ТАС	1,8 x 1,8	108236.51	84983.01	-
102	Красносельский	Ленинский пр., д. 97, корп. 1, установка № 2	ТАС	1,8 x 1,8	108240	84981.59	-
103	Красносельский	Ленинский пр., д. 97, напротив	Билборд	6,0 x 3,0	108295.97	84994.06	-
104	Красносельский	Ленинский пр., д. 100, корп. 1	Лайтпостер	1,2 x 1,8	108384.27	84954.97	-
105	Красносельский	Ленинский пр., д. 100, корп. 1, пр. Маршала Жукова	Т-образный билборд	(6,0 x 3,0) x 2	108451.06	84935.62	-
106	Красносельский	Ленинский пр., Брестский бульв., д. 3, корп. 2, напротив	Билборд	6,0 x 3,0	107297.53	85447.04	-
107	Красносельский	Ленинский пр., ул. Десантников	Билборд	6,0 x 3,0	107376.78	85366.44	-
108	Красносельский	Ленинский пр., пр. Маршала Жукова, д. 41	Билборд	6,0 x 3,0	108432.17	84895.52	-
109	Красносельский	ул. Лётчика Пилютова, д. 36, напротив, пр. Ветеранов, установка № 1	ТАС	1,8 x 1,8	103902.31	83071.29	-
110	Красносельский	ул. Лётчика Пилютова, д. 36, напротив, пр. Ветеранов, установка № 2	ТАС	1,8 x 1,8	103902.4	83068.4	-
111	Красносельский	пр. Маршала Жукова, д. 21	Суперсайт	12,0 x 5,0	109351.6	86127.46	-
112	Красносельский	пр. Маршала Жукова, д. 23	Билборд	6,0 x 3,0	109253.64	85980.2	-
113	Красносельский	пр. Маршала Жукова, д. 25, корп. 1	Г-образный билборд	(6,0 x 3,0) x 2	109189.64	85902	-
114	Красносельский	пр. Маршала Жукова, д. 31, корп. 1	Лайтпостер	1,2 x 1,8	109031.76	85674.28	-
115	Красносельский	пр. Маршала Жукова, д. 31, корп. 1, установка № 1	ТАС	1,8 x 1,8	109050.81	85707.31	-
116	Красносельский	пр. Маршала Жукова, д. 31, корп. 1, установка № 2	ТАС	1,8 x 1,8	109045	85699.47	-
117	Красносельский	пр. Маршала Жукова, д. 41	Билборд	6,0 x 3,0	108416.21	84849.51	-
118	Красносельский	пр. Маршала Жукова, д. 41	ТАС	1,8 x 1,8	108424.58	84856.28	-
119	Красносельский	пр. Маршала Жукова, д. 41, Ленинский пр.	ТАС	1,8 x 1,8	108427.52	84860.18	-
120	Красносельский	пр. Маршала Жукова, д. 44, напротив, ул. Маршала Захарова	Билборд	6,0 x 3,0	108206.02	84565.5	-
121	Красносельский	пр. Маршала Жукова, д. 48, корп. 1, напротив	Билборд	6,0 x 3,0	107838.35	84053.79	30,1

1	2	3	4	5	6	7	8
122	Красносельский	пр. Маршала Жукова, д. 48, корп. 1, напротив, Петергофское шоссе	Биллборд	6,0 x 3,0	107912.32	84165.83	30,1
123	Красносельский	пр. Маршала Жукова, д. 56, корп. 1, напротив	Биллборд	6,0 x 3,0	107581.85	83702.34	30,1
124	Красносельский	пр. Маршала Жукова, д. 64, корп. 1, напротив	Биллборд	6,0 x 3,0	107263.58	83235.86	30,1
125	Красносельский	пр. Маршала Жукова, д. 68, корп. 3, напротив, пр. Ветеранов	Биллборд	6,0 x 3,0	107003.23	82854.46	30,1
126	Красносельский	пр. Маршала Жукова, д. 70, корп. 1, напротив	Биллборд	6,0 x 3,0	106895.49	82688.86	30,1
127	Красносельский	пр. Маршала Жукова, д. 70, корп. 1, напротив, установка № 1	ТАС	1,8 x 1,8	106918.26	82721.68	30,1
128	Красносельский	пр. Маршала Жукова, д. 70, корп. 1, напротив, установка № 2	ТАС	1,8 x 1,8	106915.84	82718.32	30,1
129	Красносельский	пр. Маршала Жукова, д. 70, корп. 1, напротив, пр. Ветеранов, установка № 1	ТАС	1,8 x 1,8	106925.25	82733.94	30,1
130	Красносельский	пр. Маршала Жукова, д. 70, корп. 1, напротив, пр. Ветеранов, установка № 2	ТАС	1,8 x 1,8	106924.14	82732.28	30,1
131	Красносельский	пр. Маршала Жукова, д. 74, корп. 3, напротив	Биллборд	6,0 x 3,0	106799.55	82515.11	30,1
132	Красносельский	пр. Маршала Жукова, д. 76, корп. 1, напротив	Биллборд	6,0 x 3,0	106649.69	82217.31	30,1
133	Красносельский	пр. Маршала Жукова, Ленинский пр., д. 100, корп. 1, установка № 1	ТАС	1,8 x 1,8	108456.29	84952.22	-
134	Красносельский	пр. Маршала Жукова, Ленинский пр., д. 100, корп. 1, установка № 2	ТАС	1,8 x 1,8	108453.77	84949.15	-
135	Красносельский	пр. Маршала Жукова, Ленинский пр., д. 100, корп. 3	Биллборд	6,0 x 3,0	108524.97	84992.42	-
136	Красносельский	пр. Маршала Жукова, ул. Маршала Захарова, д. 41	Биллборд	6,0 x 3,0	108166.09	84509.37	-
137	Красносельский	пр. Маршала Жукова, Петергофское шоссе, бульвар	Биллборд	6,0 x 3,0	107956.09	84236.61	30,1
138	Красносельский	пр. Маршала Жукова, нечетная сторона, Лиговский путепровод	Суперсайт	15,0 x 5,0	106396.14	81741.67	-
139	Красносельский	ул. Маршала Захарова, д. 9, корп. 3	Биллборд	6,0 x 3,0	106039.48	85482.29	-
140	Красносельский	ул. Маршала Захарова, д. 9, корп. 3	ЛПОГТ	1,2 x 1,8	106021.29	85469.83	-
141	Красносельский	ул. Маршала Захарова, д. 21	ЛПОГТ	1,2 x 1,8	106843.37	85101.05	-
142	Красносельский	ул. Маршала Захарова, д. 21, литера Д	Биллборд	6,0 x 3,0	106855.56	85094.64	-
143	Красносельский	ул. Маршала Захарова, д. 23	Биллборд	6,0 x 3,0	106985.75	85058.68	-
144	Красносельский	ул. Маршала Захарова, д. 30	ЛПОГТ	1,2 x 1,8	106817.25	85153.16	-
145	Красносельский	ул. Маршала Захарова, д. 30, корп. 1, установка № 1	ТАС	1,8 x 1,8	106833.18	85147.17	-
146	Красносельский	ул. Маршала Захарова, д. 30, корп. 1, установка № 2	ТАС	1,8 x 1,8	106828.84	85149.25	-
147	Красносельский	ул. Маршала Захарова, д. 35, корп. 1, установка № 1	ТАС	1,8 x 1,8	107765.51	84678.8	-
148	Красносельский	ул. Маршала Захарова, д. 35, корп. 1, установка № 2	ТАС	1,8 x 1,8	107771.02	84675.87	-
149	Красносельский	ул. Маршала Захарова, д. 35, корп. 1, установка № 3	ТАС	1,8 x 1,8	107804.03	84672.94	-
150	Красносельский	ул. Маршала Захарова, д. 35, корп. 1, установка № 4	ТАС	1,8 x 1,8	107803.14	84670.35	-
151	Красносельский	ул. Маршала Захарова, д. 56	ЛПОГТ	1,2 x 1,8	107690.66	84757.37	-
152	Красносельский	ул. Маршала Захарова, д. 56, установка № 1	ТАС	1,8 x 1,8	107669.41	84783.5	-
153	Красносельский	ул. Маршала Захарова, д. 56, установка № 2	ТАС	1,8 x 1,8	107664.56	84785.67	-
154	Красносельский	ул. Маршала Захарова, д. 60, установка № 1	ТАС	1,8 x 1,8	107914.5	84674.05	-
155	Красносельский	ул. Маршала Захарова, д. 60, установка № 2	ТАС	1,8 x 1,8	107910.63	84675.77	-
156	Красносельский	ул. Маршала Захарова, ул. Десантников, д. 24	ЛПОГТ	1,2 x 1,8	107273.53	84910.55	-
157	Красносельский	ул. Маршала Захарова, ул. Десантников, д. 24, напротив	Биллборд	6,0 x 3,0	107170.6	84954.42	-
158	Красносельский	ул. Маршала Захарова, ул. Доблести, д. 19	Г-образный биллборд	(6,0 x 3,0) x 2	105907.79	85548.89	-
159	Красносельский	ул. Маршала Захарова, пр. Кузнецова, д. 22, корп. 1	ЛПОГТ	1,2 x 1,8	106512.69	85248.65	-
160	Красносельский	ул. Маршала Захарова, пр. Кузнецова, д. 22, корп. 1, установка № 1	ТАС	1,8 x 1,8	106520.23	85246.04	-
161	Красносельский	ул. Маршала Захарова, пр. Кузнецова, д. 22, корп. 1, установка № 2	ТАС	1,8 x 1,8	106522.06	85245.23	-
162	Красносельский	ул. Маршала Захарова, пр. Кузнецова, д. 22, корп. 1, установка № 3	ТАС	1,8 x 1,8	106517.49	85237.93	-

1	2	3	4	5	6	7	8
163	Красносельский	ул. Маршала Захарова, пр. Кузнецова, д. 22, корп. 1, установка № 4	ТАС	1,8 x 1,8	106539.31	85237.12	-
164	Красносельский	ул. Маршала Захарова, пр. Маршала Жукова, д. 47, установка № 1	ТАС	1,8 x 1,8	108057.91	84562.89	-
165	Красносельский	ул. Маршала Захарова, пр. Маршала Жукова, д. 47, установка № 2	ТАС	1,8 x 1,8	108057.07	84560.65	-
166	Красносельский	ул. Маршала Казакова, д. 22, корп. 2	Билборд	6,0 x 3,0	108811.31	85733.6	-
167	Красносельский	ул. Маршала Казакова, д. 24	ЛПОГТ	1,2 x 1,8	108706.89	85757.11	-
168	Красносельский	ул. Маршала Казакова, д. 24, корп. 1, напротив	T-образный билборд	(6,0 x 3,0) x 2	108675.18	85798.85	-
169	Красносельский	ул. Маршала Казакова, д. 28, корп. 1	Билборд	6,0 x 3,0	108484.08	85752.27	-
170	Красносельский	ул. Маршала Казакова, д. 30, напротив	Билборд	6,0 x 3,0	108385.35	85806.89	-
171	Красносельский	ул. Маршала Казакова, д. 32	Билборд	6,0 x 3,0	108276.87	85769.88	-
172	Красносельский	ул. Маршала Казакова, д. 36	Билборд	6,0 x 3,0	108129.04	85775.18	-
173	Красносельский	ул. Маршала Казакова, д. 36	ЛПОГТ	1,2 x 1,8	108100.47	85777.82	-
174	Красносельский	ул. Маршала Казакова, д. 36, напротив	Билборд	6,0 x 3,0	108092.09	85815.17	-
175	Красносельский	ул. Маршала Казакова, д. 36, ул. Котина	Билборд	6,0 x 3,0	108048.2	85770.11	-
176	Красносельский	ул. Маршала Казакова, д. 38, корп. 1, ул. Котина, установка № 1	ТАС	1,8 x 1,8	108008.89	85767.47	-
177	Красносельский	ул. Маршала Казакова, д. 38, корп. 1, ул. Котина, установка № 2	ТАС	1,8 x 1,8	108012.85	85767.23	-
178	Красносельский	ул. Маршала Казакова, д. 68, корп. 1, ул. Доблести	Билборд	6,0 x 3,0	106244.62	86425.95	-
179	Красносельский	ул. Маршала Казакова, ул. Доблести, д. 14	Билборд	6,0 x 3,0	106435.85	86320.32	-
180	Красносельский	ул. Маршала Казакова, пр. Маршала Жукова, д. 25, корп. 1	Билборд	6,0 x 3,0	109057.3	85783.4	-
181	Красносельский	ул. Маршала Казакова, пр. Маршала Жукова, д. 31, корп. 1	Билборд	6,0 x 3,0	109042.34	85744.38	-
182	Красносельский	пр. Народного Ополчения, д. 88, ул. Лётчика Пилотова	Билборд	6,0 x 3,0	103951.19	81946.93	-
183	Красносельский	пр. Народного Ополчения, д. 205, напротив	Билборд	6,0 x 3,0	106241.96	81763.69	-
184	Красносельский	пр. Народного Ополчения, д. 207, корп. 1	ЛПОГТ	1,2 x 1,8	106213.58	81792.07	-
185	Красносельский	пр. Народного Ополчения, д. 223, напротив, ул. Здоровцева	ЛПОГТ	1,2 x 1,8	105270.94	81830.03	-
186	Красносельский	пр. Народного Ополчения, д. 231	Билборд	6,0 x 3,0	104981.43	81878.85	-
187	Красносельский	пр. Народного Ополчения, Авангардная ул., д. 54	Билборд	6,0 x 3,0	106380.47	81783.72	30Л
188	Красносельский	пр. Народного Ополчения, ул. Добровольцев, напротив	Билборд	6,0 x 3,0	105448.04	81815.61	-
189	Красносельский	пр. Народного Ополчения, ул. Здоровцева, напротив	Билборд	6,0 x 3,0	105265.34	81828.56	-
190	Красносельский	пр. Народного Ополчения, ул. Пограничника Гарькавого, напротив	Билборд	6,0 x 3,0	104308.42	81924.9	-
191	Красносельский	ул. Партизана Германа, д. 4, напротив, ул. Чекистов	Билборд	6,0 x 3,0	105881.61	83866.12	30Л
192	Красносельский	ул. Партизана Германа, д. 4, ул. Чекистов	Билборд	6,0 x 3,0	105918.02	83859.71	3РЗ
193	Красносельский	ул. Партизана Германа, д. 5, ул. Чекистов	Билборд	6,0 x 3,0	105886.45	83805.17	-
194	Красносельский	ул. Партизана Германа, д. 5, ул. Чекистов	ЛПОГТ	1,2 x 1,8	105889.73	83772	-
195	Красносельский	ул. Партизана Германа, д. 6, Андреевский пер.	ЛПОГТ	1,2 x 1,8	105919.2	83494.37	-
196	Красносельский	ул. Партизана Германа, д. 12, ул. Отважных	ЛПОГТ	1,2 x 1,8	105924.2	83143.19	-
197	Красносельский	ул. Партизана Германа, д. 14	Билборд	6,0 x 3,0	105927.81	82907.68	-
198	Красносельский	ул. Партизана Германа, д. 14, корп. 4, напротив	Билборд	6,0 x 3,0	105900.45	82874.54	-
199	Красносельский	ул. Партизана Германа, д. 14, пр. Ветеранов	ЛПОГТ	1,2 x 1,8	105928.57	82848.25	-
200	Красносельский	ул. Партизана Германа, д. 17	ЛПОГТ	1,2 x 1,8	105894.51	83426.9	-
201	Красносельский	ул. Партизана Германа, д. 22	ЛПОГТ	1,2 x 1,8	105937.34	82375.87	-
202	Красносельский	ул. Партизана Германа, д. 23, ул. Отважных	Билборд	6,0 x 3,0	105897.9	83154.49	-
203	Красносельский	ул. Партизана Германа, д. 29, ул. Отважных	ЛПОГТ	1,2 x 1,8	105900.05	83063.27	-
204	Красносельский	ул. Партизана Германа, пр. Ветеранов, д. 130	Билборд	6,0 x 3,0	105903.13	82716.47	-
205	Красносельский	ул. Партизана Германа, пр. Ветеранов, д. 130	ЛПОГТ	1,2 x 1,8	105904.15	82741.3	-
206	Красносельский	ул. Партизана Германа, ул. Отважных, напротив	Билборд	6,0 x 3,0	105931.58	83096.28	-
207	Красносельский	ул. Партизана Германа, ул. Чекистов, д. 18, установка № 1	ТАС	1,8 x 1,8	105917.57	83803.58	-

1	2	3	4	5	6	7	8
208	Красносельский	ул. Партизана Германа, ул. Чекистов, д. 18, установка № 2	ТАС	1,8 x 1,8	105917.54	83805.58	-
209	Красносельский	ул. Партизана Германа, нечётная сторона, мост Партизана Германа	Г-образный билборд	(6,0 x 3,0) x 2	105877.98	84197.92	30Л
210	Красносельский	ул. Партизана Германа, чётная сторона, Петергофское шоссе	Г-образный билборд	(6,0 x 3,0) x 2	105916.66	84229.35	30Л
211	Красносельский	ул. Первого Мая, д. 1, корп. 2, т. Красное Село	Лайтпостер	1,2 x 1,8	101852.02	71358.15	3РЗ
212	Красносельский	Петергофское шоссе, д. 1, корп. 1	ЛПОГТ	1,2 x 1,8	107921.94	84368.24	-
213	Красносельский	Петергофское шоссе, д. 1, корп. 1, напротив, пр. Маршала Жукова	Билборд	6,0 x 3,0	107854.27	84187.98	30Л
214	Красносельский	Петергофское шоссе, д. 3, корп. 1, напротив	ЛПОГТ	1,2 x 1,8	107547.02	84196.18	30Л
215	Красносельский	Петергофское шоссе, д. 5, корп. 1, установка № 1	ТАС	1,8 x 1,8	107531.3	84327.05	-
216	Красносельский	Петергофское шоссе, д. 5, корп. 1, установка № 2	ТАС	1,8 x 1,8	107527.71	84327.16	-
217	Красносельский	Петергофское шоссе, д. 5, корп. 1, установка № 3	ТАС	1,8 x 1,8	107511.74	84327.71	-
218	Красносельский	Петергофское шоссе, д. 5, корп. 1, установка № 4	ТАС	1,8 x 1,8	107509.74	84327.78	-
219	Красносельский	Петергофское шоссе, д. 7, корп. 1, ул. Десантников	ТАС	1,8 x 1,8	107153.76	84340.74	-
220	Красносельский	Петергофское шоссе, д. 21, корп. 1, напротив	Г-образный билборд	(6,0 x 3,0) x 2	106054.08	84249.52	30Л
221	Красносельский	Петергофское шоссе, д. 21, корп. 1, ул. Доблести	Билборд	6,0 x 3,0	105953.98	84285.04	30Л
222	Красносельский	Петергофское шоссе, д. 27, напротив	Г-образный билборд	(6,0 x 3,0) x 2	105708.8	84260.42	30Л
223	Красносельский	Петергофское шоссе, д. 27, напротив, ул. Партизана Германа	Билборд	6,0 x 3,0	105826.19	84259.07	30Л
224	Красносельский	Петергофское шоссе, д. 27, ул. Доблести	Билборд	6,0 x 3,0	105864.62	84285.11	30Л
225	Красносельский	Петергофское шоссе, д. 49	ЛПОГТ	1,2 x 1,8	104188.61	84350.35	30Л
226	Красносельский	Петергофское шоссе, д. 49, ул. Адмирала Гривуца	Билборд	6,0 x 3,0	104248.29	84349.5	30Л
227	Красносельский	Петергофское шоссе, д. 55, корп. 1	Билборд	6,0 x 3,0	103851.28	84362.41	30Л
228	Красносельский	Петергофское шоссе, д. 90, напротив	Билборд	6,0 x 3,0	101741.33	85064.16	30Л
229	Красносельский	Петергофское шоссе, 1-й Петергофский мост	Билборд	6,0 x 3,0	104989.94	84291.85	30Л
230	Красносельский	Петергофское шоссе, ул. Партизана Германа, д. 4	Билборд	6,0 x 3,0	105937.18	84255.53	30Л
231	Красносельский	Петергофское шоссе, Южно-Приморский парк, напротив	Билборд	6,0 x 3,0	105594.55	84265.64	30Л
232	Красносельский	ул. Пионерстроя, д. 14, корп. 1	ЛПОГТ	1,2 x 1,8	103296.95	83429.49	-
233	Красносельский	ул. Пионерстроя, д. 17, корп. 4	ЛПОГТ	1,2 x 1,8	103350.92	83660.63	3РЗ
234	Красносельский	ул. Пионерстроя, д. 21, корп. 1, установка № 1	ТАС	1,8 x 1,8	103347.97	83651.71	3РЗ
235	Красносельский	ул. Пионерстроя, д. 21, корп. 1, установка № 2	ТАС	1,8 x 1,8	103347.34	83649.82	3РЗ
236	Красносельский	ул. Пограничника Гарькавого, д. 41	ЛПОГТ	1,2 x 1,8	104272.76	82445.4	-
237	Красносельский	ул. Пограничника Гарькавого, пр. Ветеранов, д. 158	Билборд	6,0 x 3,0	104308.09	82995.1	-
238	Красносельский	ул. Пограничника Гарькавого, пр. Ветеранов, д. 160	ЛПОГТ	1,2 x 1,8	104279.8	82976.58	-
239	Красносельский	ул. Пограничника Гарькавого, пр. Народного Ополчения, д. 245	ЛПОГТ	1,2 x 1,8	104288.65	81991.98	-
240	Красносельский	ул. Рихарда Зорге, д. 3	ЛПОГТ	1,2 x 1,8	106064.35	84749.87	-
241	Красносельский	ул. Рихарда Зорге, д. 3, установка № 1	ТАС	1,8 x 1,8	106083.79	84747.17	-
242	Красносельский	ул. Рихарда Зорге, д. 3, установка № 2	ТАС	1,8 x 1,8	106085.79	84747.1	-
243	Красносельский	ул. Рихарда Зорге, д. 4, корп. 2, установка № 1	ТАС	1,8 x 1,8	106333.33	84759.4	-
244	Красносельский	ул. Рихарда Зорге, д. 4, корп. 2, установка № 2	ТАС	1,8 x 1,8	106331.34	84759.47	-
245	Красносельский	ул. Рихарда Зорге, д. 6, корп. 2, установка № 1	ТАС	1,8 x 1,8	106351.08	84758.46	-
246	Красносельский	ул. Рихарда Зорге, д. 6, корп. 2, установка № 2	ТАС	1,8 x 1,8	106349.08	84758.53	-
247	Красносельский	ул. Рихарда Зорге, д. 9, пр. Кузнецова	ЛПОГТ	1,2 x 1,8	106485.75	84733.36	-
248	Красносельский	Санкт-Петербургское шоссе, д. 1, напротив	Билборд	6,0 x 3,0	101677.29	85046.81	30Л
249	Красносельский	Санкт-Петербургское шоссе, д. 13, напротив	Билборд	6,0 x 3,0	101387.36	85077.87	30Л
250	Красносельский	ул. Спирина, Геологическая ул., д. 42	ЛПОГТ	1,2 x 1,8	100770	73212.08	-
251	Красносельский	Стрельнинское шоссе, д. 4, корп. 1	ЛПОГТ	1,2 x 1,8	101218.41	73073.47	-
252	Красносельский	Таллинское шоссе, д. 73, Безымянная ул.	Билборд	6,0 x 3,0	106190.47	81345.39	-
253	Красносельский	Таллинское шоссе, д. 81	ЛПОГТ	1,2 x 1,8	106122.3	81228.56	-

1	2	3	4	5	6	7	8
254	Красносельский	Таллинское шоссе, д. 85, напротив, Земская ул.	Биллборд	6,0 x 3,0	106114.39	81162.53	-
255	Красносельский	Таллинское шоссе, д. 109	Биллборд	6,0 x 3,0	105917.56	80898.02	-
256	Красносельский	Таллинское шоссе, д. 112	Биллборд	6,0 x 3,0	106206.94	81318.24	-
257	Красносельский	Таллинское шоссе, д. 147, литера А	Суперсайт	12,0 x 5,0	105680.6	80493.98	-
258	Красносельский	Таллинское шоссе, д. 151	Суперсайт	12,0 x 5,0	105475.34	80173.78	-
259	Красносельский	Таллинское шоссе, д. 157	Биллборд	6,0 x 3,0	105346.23	79972.69	-
260	Красносельский	Таллинское шоссе, д. 163, корп. 1, напротив	Биллборд	6,0 x 3,0	105254	79683.64	-
261	Красносельский	Таллинское шоссе, д. 163, корп. 3	Биллборд	6,0 x 3,0	105062.68	79476.76	-
262	Красносельский	Таллинское шоссе, д. 180	Суперсайт	12,0 x 5,0	105704.73	80472.76	-
263	Красносельский	Таллинское шоссе, д. 202	Биллборд	6,0 x 3,0	105384.56	79911.39	-
264	Красносельский	Таллинское шоссе, д. 206	Биллборд	6,0 x 3,0	105178.56	79558.91	-
265	Красносельский	Таллинское шоссе, Рабочая ул.	Биллборд	6,0 x 3,0	105725.4	80584.91	-
266	Красносельский	Таллинское шоссе, в Санкт-Петербург, от СПб КАД 50 м	Биллборд	6,0 x 3,0	104919.51	79127.6	-
267	Красносельский	Таллинское шоссе, из Санкт-Петербурга, до СПб КАД 30 м	Биллборд	6,0 x 3,0	104850.93	79127.16	-
268	Красносельский	ул. Тамбасова, д. 6, напротив	ЛПОУТ	1,2 x 1,8	104908.3	83670.75	ЗРЗ
269	Красносельский	ул. Тамбасова, д. 25, корп. 1	ЛПОУТ	1,2 x 1,8	104815.75	82386.3	-
270	Красносельский	ул. Тамбасова, пр. Ветеранов, д. 131	ТАС	1,8 x 1,8	104859.69	82983.99	-
271	Красносельский	ул. Тамбасова, пр. Ветеранов, д. 148	ЛПОУТ	1,2 x 1,8	104829.03	82907.27	-

Примечание.

Места установки рекламных конструкций определяются прямоугольными координатами X и Y, где: X - ось абсцисс; Y - ось ординат, и в настоящем разделе приведены в системе плоских прямоугольных координат, вычисленных в системе координат, установленной для ведения государственного кадастра недвижимости («Местная система координат г. Ленинграда 1964 г.»).

11.3

КАРТА РАЗМЕЩЕНИЯ РЕКЛАМНЫХ КОНСТРУКЦИЙ
НА ЗЕМЕЛЬНЫХ УЧАСТКАХ НЕЗАВИСИМО ОТ ФОРМ СОБСТВЕННОСТИ

Красносельский район Санкт-Петербурга, часть 1



11.3

КАРТА РАЗМЕЩЕНИЯ РЕКЛАМНЫХ КОНСТРУКЦИЙ
НА ЗЕМЕЛЬНЫХ УЧАСТКАХ НЕЗАВИСИМО ОТ ФОРМ СОБСТВЕННОСТИ

Красносельский район Санкт-Петербурга, часть 2

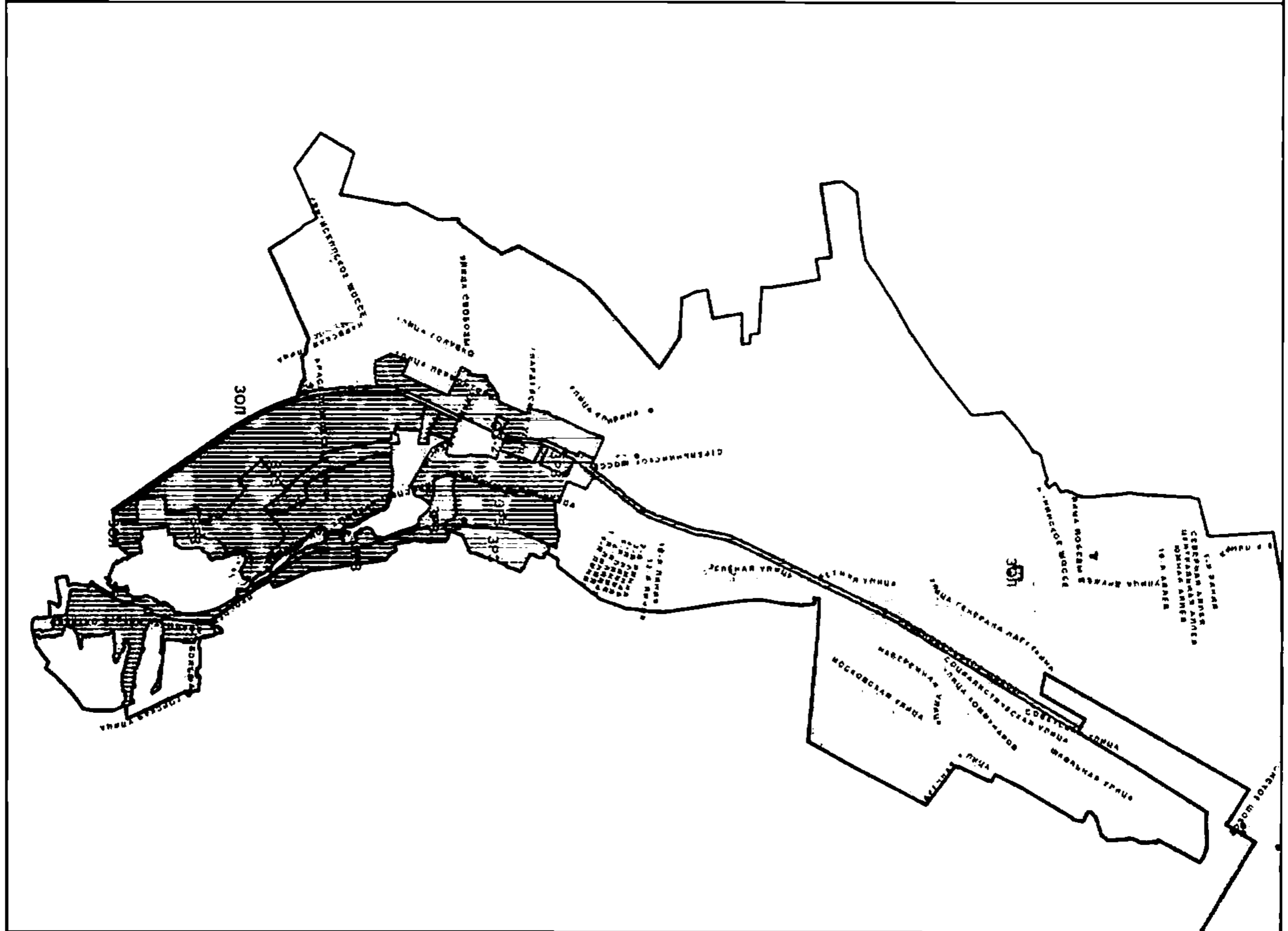

Раздел 12. Кронштадтский район Санкт-Петербурга

12.1. Типы отдельно стоящих рекламных конструкций

№ п/п	Тип рекламной конструкции	Формат информационного поля рекламной конструкции (ширина x высота, м)	Количество мест
1	Биллборд	6,0 x 3,0	6
2	ЛПОГТ	1,2 x 1,8	2
Общий итог			8

12.2. Адресный перечень размещения рекламных конструкций на земельных участках независимо от форм собственности

№ п/п	Район Санкт-Петербурга	Адрес	Тип рекламной конструкции	Формат информационного поля рекламной конструкции (ширина x высота, м)	Координата X, м	Координата Y, м	Объединенные зоны охраны объектов культурного наследия (в соответствии с Законом Санкт-Петербурга от 24.12.2008 № 820-7)
1	2	3	4	5	6	7	8
1	Кронштадтский	Кронштадтское шоссе, д. 8	ЛПОГТ	1,2 x 1,8	82540.29	101674.24	ЗРЗ
2	Кронштадтский	Кронштадтское шоссе, д. 10, корп. 3	Биллборд	6,0 x 3,0	82461.43	101729.05	ЗОЛ
3	Кронштадтский	Кронштадтское шоссе, д. 13, ул. Адмирала Грейга	Биллборд	6,0 x 3,0	81612.12	102186.17	ЗОЛ
4	Кронштадтский	Кронштадтское шоссе, д. 17а	Биллборд	6,0 x 3,0	81304.29	102324.31	ЗОЛ
5	Кронштадтский	Кронштадтское шоссе, д. 20, ул. Адмирала Грейга	Биллборд	6,0 x 3,0	81591.5	102171.29	ЗОЛ
6	Кронштадтский	Кронштадтское шоссе, д. 28	Биллборд	6,0 x 3,0	81162.69	102408.57	ЗОЛ
7	Кронштадтский	Кронштадтское шоссе, д. 34	Биллборд	6,0 x 3,0	80834.29	102619.85	ЗОЛ
8	Кронштадтский	Кронштадтское шоссе, д. 34, напротив	ЛПОГТ	1,2 x 1,8	80791.39	102676.4	ЗОЛ

Примечание.

Места установки рекламных конструкций определяются прямоугольными координатами X и Y, где: X - ось абсцисс; Y - ось ординат, и в настоящем разделе приведены в системе плоских прямоугольных координат, вычисленных в системе координат, установленной для ведения государственного кадастра недвижимости («Местная система координат г. Ленинграда 1964 г.»).

12.3

КАРТА РАЗМЕЩЕНИЯ РЕКЛАМНЫХ КОНСТРУКЦИЙ
НА ЗЕМЕЛЬНЫХ УЧАСТКАХ НЕЗАВИСИМО ОТ ФОРМ СОБСТВЕННОСТИ

Кронштадтский район Санкт-Петербурга



Раздел 13. Курортный район Санкт-Петербурга

13.1. Типы отдельно стоящих рекламных конструкций

№ п/п	Тип рекламной конструкции	Формат информационного поля рекламной конструкции (ширина x высота, м)	Количество мест
1	Биллборд	6,0 x 3,0	30
2	Лайтпостер	1,2 x 1,8	2
3	ЛПОГТ	1,2 x 1,8	11
4	Суперсайт	12,0 x 5,0	1
Общий итог			44

13.2. Адресный перечень размещения рекламных конструкций на земельных участках независимо от форм собственности

№ п/п	Район Санкт-Петербурга	Адрес	Тип рекламной конструкции	Формат информационного поля рекламной конструкции (ширина x высота, м)	Координата X, м	Координата Y, м	Объединенные зоны охраны объектов культурного наследия (в соответствии с Законом Санкт-Петербурга от 24.12.2008 № 820-7)
1	2	3	4	5	6	7	8
1	Курортный	Вокзальная ул., д. 2, г. Зеленогорск	Лайтпостер	1,2 x 1,8	79529.66	124334.7	-
2	Курортный	Вокзальная ул., д. 5, напротив г. Зеленогорск	Биллборд	6,0 x 3,0	79648.78	124268.09	-
3	Курортный	ул. Володарского, д. 26	ЛПОГТ	1,2 x 1,8	94596.4	112679.5	-
4	Курортный	ул. Володарского, д. 39	ЛПОГТ	1,2 x 1,8	94628.38	112779.96	-
5	Курортный	ул. Воскова, д. 5	ЛПОГТ	1,2 x 1,8	93930.71	111774.49	-
6	Курортный	ул. Воскова, д. 10	ЛПОГТ	1,2 x 1,8	93875.51	111798.38	ЗРЗ
7	Курортный	Дубковское шоссе, д. 2а	Лайтпостер	1,2 x 1,8	93721.02	111754.58	ЗРЗ
8	Курортный	Зеленогорское шоссе, д. 6, пос. Репино	Биллборд	6,0 x 3,0	90613.87	119873.62	-
9	Курортный	Зеленогорское шоссе, д. 7, пос. Репино	Биллборд	6,0 x 3,0	88837.16	120575.91	-
10	Курортный	Зеленогорское шоссе, 1-й проезд, д. 4а, пос. Солнечное	Биллборд	6,0 x 3,0	93287.14	118828.06	-
11	Курортный	Зеленогорское шоссе, 4-й Курортный пер., пос. Комарово	Биллборд	6,0 x 3,0	84875.82	122149.81	-
12	Курортный	Зеленогорское шоссе, Вокзальная ул., д. 32, пос. Репино	Биллборд	6,0 x 3,0	88679.74	120644.58	-
13	Курортный	Зеленогорское шоссе, Дальняя ул., д. 5, пос. Репино	Биллборд	6,0 x 3,0	88195.71	120844.04	-
14	Курортный	Зеленогорское шоссе, ул. Лейтенантов, д. 20	Биллборд	6,0 x 3,0	85642.43	121836.91	-
15	Курортный	Зеленогорское шоссе, Луговая ул., д. 8, пос. Репино	Биллборд	6,0 x 3,0	89224.56	120419.85	ЗРЗ
16	Курортный	Зеленогорское шоссе, Нагорная ул., д. 2а, пос. Репино	Биллборд	6,0 x 3,0	89036.29	120497.44	-
17	Курортный	Зеленогорское шоссе, ул. Танкистов, д. 24, пос. Солнечное	Биллборд	6,0 x 3,0	92440.93	119159.2	-
18	Курортный	Зеленогорское шоссе, из Санкт-Петербурга, въезд с ЗСД	Биллборд	6,0 x 3,0	94461.72	118312.9	-
19	Курортный	Зеленогорское шоссе, из Санкт-Петербурга, до съезда на ЗСД 200 м	Биллборд	6,0 x 3,0	95104.88	117539.63	-
20	Курортный	Зеленогорское шоссе, из Санкт-Петербурга, съезд на ЗСД	Биллборд	6,0 x 3,0	94990.92	117742.81	-
21	Курортный	ул. Коммунаров, д. 5б	ЛПОГТ	1,2 x 1,8	93622.14	111837.05	ЗРЗ
22	Курортный	Ленинградская ул., д. 75, напротив, пос. Песочный	Биллборд	6,0 x 3,0	105722.96	114735.17	-
23	Курортный	Ленинградская ул., д. 79, напротив, пос. Песочный	Биллборд	6,0 x 3,0	105818.09	114700.25	-
24	Курортный	Приморское шоссе, д. 251	Биллборд	6,0 x 3,0	94343.44	109337.47	-
25	Курортный	Приморское шоссе, д. 251, М. Ленинградская ул.	Биллборд	6,0 x 3,0	94391.05	109237.9	-
26	Курортный	Приморское шоссе, д. 261, напротив	Биллборд	6,0 x 3,0	93989.96	110007.04	-
27	Курортный	Приморское шоссе, д. 264а, напротив	Биллборд	6,0 x 3,0	93756.44	110577.36	-
28	Курортный	Приморское шоссе, д. 266	ЛПОГТ	1,2 x 1,8	93648.08	110729.08	-
29	Курортный	Приморское шоссе, д. 281, корп. 2	Биллборд	6,0 x 3,0	93798.42	110489.9	-
30	Курортный	Приморское шоссе, д. 293	ЛПОГТ	1,2 x 1,8	93665.15	110776.99	-
31	Курортный	Приморское шоссе, д. 293, ул. Токарева	Биллборд	6,0 x 3,0	93629.6	110859.41	-
32	Курортный	Приморское шоссе, д. 315, развилка	Биллборд	6,0 x 3,0	94788.99	115034.45	-

1	2	3	4	5	6	7	8
33	Курортный	Приморское шоссе, д. 334, напротив	Билборд	6,0 x 3,0	94961,34	112634,11	ЗОЛ
34	Курортный	Приморское шоссе, д. 359, Зеленогорское шоссе	Суперсайт	12,0 x 5,0	95345,45	116239,92	-
35	Курортный	Приморское шоссе, Ср. Ленинградская ул.	Билборд	6,0 x 3,0	94133,86	111190,65	ЗРЗ
36	Курортный	Советская ул., Железнодорожная ул., д. 28, пос. Песочный	ЛПОГТ	1,2 x 1,8	104303,65	114607,58	ЗРЗ
37	Курортный	ул. Токарева, д. 1, Приморское шоссе	Билборд	6,0 x 3,0	93605,6	110908,97	-
38	Курортный	ул. Токарева, д. 6	ЛПОГТ	1,2 x 1,8	93568,24	110941,35	-
39	Курортный	ул. Токарева, д. 15, Дубковское шоссе	Билборд	6,0 x 3,0	93623,14	111635,39	-
40	Курортный	ул. Токарева, д. 15, напротив, Дубковское шоссе	Билборд	6,0 x 3,0	93593,77	111651,72	-
41	Курортный	ул. Токарева, д. 15а	ЛПОГТ	1,2 x 1,8	93556,37	111407,02	-
42	Курортный	Транспортная ул., Приморское шоссе, д. 268а	Билборд	6,0 x 3,0	93590,05	110836,41	-
43	Курортный	Транспортная ул., ул. Токарева, д. 2	Билборд	6,0 x 3,0	93586,93	110875,79	-
44	Курортный	Центральная ул., д. 8, пос. Белоостров, Дюны	ЛПОГТ	1,2 x 1,8	95899,75	117657,44	-

Примечание.

Места установки рекламных конструкций определяются прямоугольными координатами X и Y, где: X - ось абсцисс; Y - ось ординат, и в настоящем разделе приведены в системе плоских прямоугольных координат, вычисленных в системе координат, установленной для ведения государственного кадастра недвижимости («Местная система координат г. Ленинграда 1964 г.»).

13.3

КАРТА РАЗМЕЩЕНИЯ РЕКЛАМНЫХ КОНСТРУКЦИЙ
НА ЗЕМЕЛЬНЫХ УЧАСТКАХ НЕЗАВИСИМО ОТ ФОРМ СОБСТВЕННОСТИ

Курортный район Санкт-Петербурга

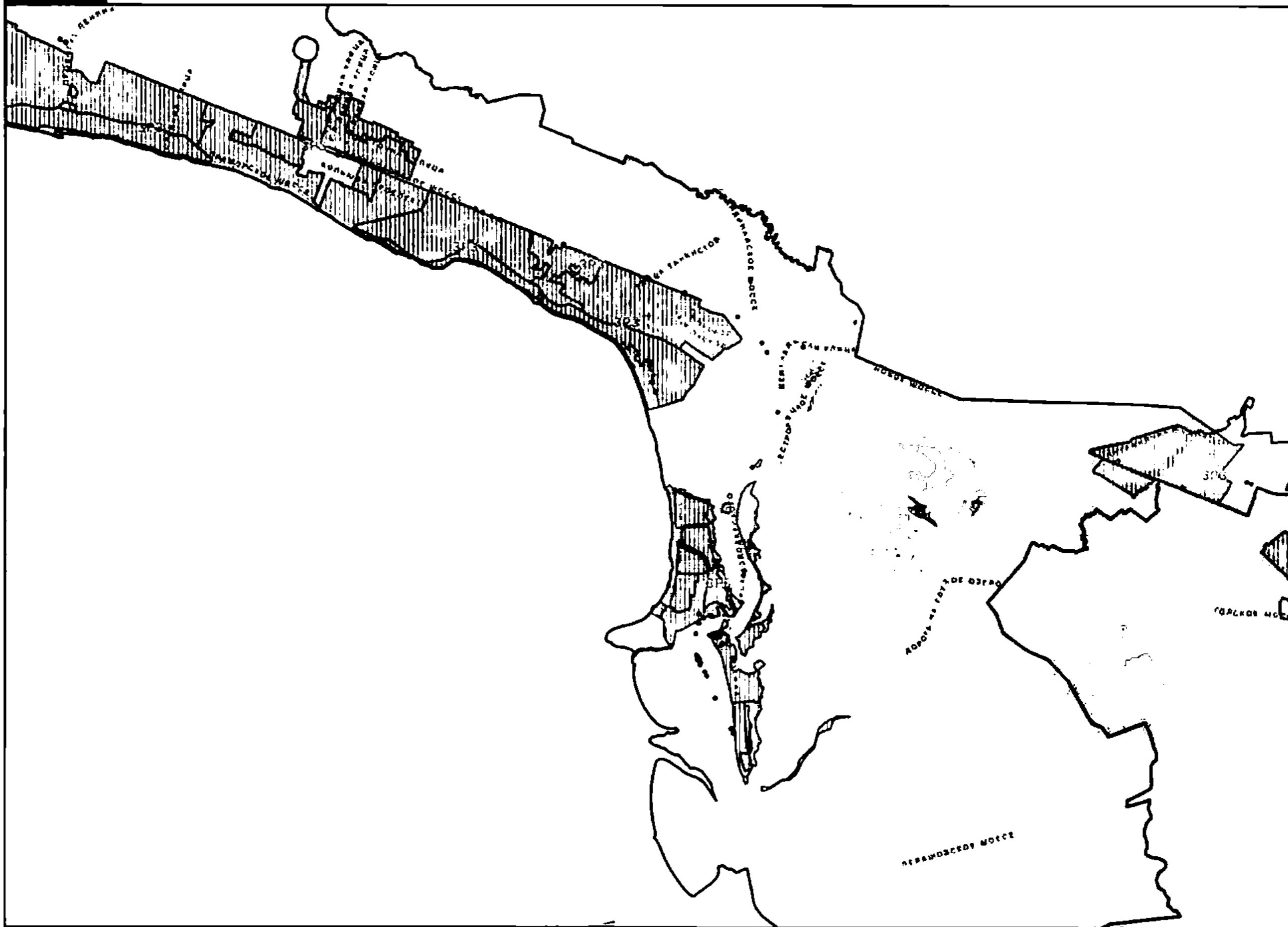

Раздел 14. Московский район Санкт-Петербурга

14.1. Типы отдельно стоящих рекламных конструкций

№ п/п	Тип рекламной конструкции	Формат информационного поля рекламной конструкции (ширина x высота, м)	Количество мест
1	Биллборд	6,0 x 3,0	393
2	Лайтпостер	1,2 x 1,8	190
3	ЛПОГТ	1,2 x 1,8	182
4	Имиджевая рекламная конструкция	8,9 x 16,5	1
5	Ситиборд	3,6 x 2,6	14
6	Суперсайт	15,0 x 5,0	1
7	Суперсайт	12,0 x 5,0	14
8	ТАС	1,8 x 1,8	296
9	T-образный биллборд	(6,0 x 3,0) x 2	13
10	Тумба	1,4 x 3,0	58
Общий итог			1162

14.2. Адресный перечень размещения рекламных конструкций на земельных участках независимо от форм собственности

№ п/п	Район Санкт-Петербурга	Адрес	Тип рекламной конструкции	Формат информационного поля рекламной конструкции (ширина x высота, м)	Координата X, м	Координата Y, м	Объединенные зоны охраны объектов культурного наследия (в соответствии с Законом Санкт-Петербурга от 24.12.2008 № 820-7)
1	2	3	4	5	6	7	8
1	Московский	Авиационная ул., д. 40, напротив	Биллборд	6,0 x 3,0	114769.29	85298.43	ЗРЗ
2	Московский	Авиационная ул., ул. Ленсовета, д. 11	Лайтпостер	1,2 x 1,8	114512.33	85289.31	ОЗ-2
3	Московский	Авиационная ул., Московский пр., д. 208	ЛПОГТ	1,2 x 1,8	114121.65	85276.76	ОЗ-2
4	Московский	Авиационная ул., пр. Юрия Гагарина, д. 31	Биллборд	6,0 x 3,0	114924.66	85267.08	-
5	Московский	Бассейная ул., д. 6, Новоизмайловский пр.	Биллборд	6,0 x 3,0	113197.78	86345.99	-
6	Московский	Бассейная ул., д. 20, напротив, Московский пр.	Биллборд	6,0 x 3,0	113905.72	86497.64	ЗРЗ
7	Московский	Бассейная ул., д. 37, напротив, Московский пр.	Биллборд	6,0 x 3,0	113909.28	86369.98	ЗРЗ
8	Московский	Бассейная ул., д. 38, Витебский пр.	Биллборд	6,0 x 3,0	116039.7	86484.04	-
9	Московский	Бассейная ул., д. 41, установка № 1	ЛПОГТ	1,2 x 1,8	114087.55	86354.92	ЗРЗ
10	Московский	Бассейная ул., д. 41, установка № 2	ЛПОГТ	1,2 x 1,8	114096.55	86354.86	ЗРЗ
11	Московский	Бассейная ул., д. 41, напротив	ЛПОГТ	1,2 x 1,8	114165.02	86376.65	ЗРЗ
12	Московский	Бассейная ул., д. 41, напротив, Московский пр.	Тумба	1,4 x 3,0	114075.78	86375.42	ЗРЗ
13	Московский	Бассейная ул., д. 45	Биллборд	6,0 x 3,0	114199.91	86359.14	ЗРЗ
14	Московский	Бассейная ул., д. 45, напротив, установка № 1	ТАС	1,8 x 1,8	114214.06	86378.73	ЗРЗ
15	Московский	Бассейная ул., д. 45, напротив, установка № 2	ТАС	1,8 x 1,8	114212.07	86378.68	ЗРЗ
16	Московский	Бассейная ул., д. 53	Биллборд	6,0 x 3,0	114514.84	86299.56	ЗРЗ
17	Московский	Бассейная ул., д. 61, корп. 2, напротив	Биллборд	6,0 x 3,0	114888.07	86331.35	ЗРЗ
18	Московский	Бассейная ул., д. 61, корп. 2, напротив	ЛПОГТ	1,2 x 1,8	114904.9	86330.66	ЗРЗ
19	Московский	Бассейная ул., д. 61, корп. 2, напротив, пр. Юрия Гагарина, установка № 1	ТАС	1,8 x 1,8	114915.67	86334.38	ЗРЗ
20	Московский	Бассейная ул., д. 61, корп. 2, напротив, пр. Юрия Гагарина, установка № 2	ТАС	1,8 x 1,8	114911.79	86334.22	ЗРЗ
21	Московский	Бассейная ул., д. 63, напротив, пр. Юрия Гагарина	ТАС	1,8 x 1,8	114976.39	86339.63	-
22	Московский	Бассейная ул., д. 63, пр. Юрия Гагарина, установка № 1	ТАС	1,8 x 1,8	114968.85	86307.77	-
23	Московский	Бассейная ул., д. 63, пр. Юрия Гагарина, установка № 2	ТАС	1,8 x 1,8	114972.91	86307.89	-
24	Московский	Бассейная ул., д. 81, напротив	ЛПОГТ	1,2 x 1,8	115490.89	86351.29	-
25	Московский	Бассейная ул., д. 81, напротив, установка № 1	ТАС	1,8 x 1,8	115475.59	86356.18	-

1	2	3	4	5	6	7	8
26	Московский	Бассейная ул., д. 81, напротив, установка № 2	ТАС	1,8 x 1,8	115473.3	86356.06	-
27	Московский	Бассейная ул., д. 81, напротив, пр. Космонавтов, установка № 1	ТАС	1,8 x 1,8	115499.96	86358.18	-
28	Московский	Бассейная ул., д. 81, напротив, пр. Космонавтов, установка № 2	ТАС	1,8 x 1,8	115497.54	86357.93	-
29	Московский	Бассейная ул., Варшавская ул., д. 25, корп. 2	Билборд	6,0 x 3,0	113645.75	86333.53	-
30	Московский	Бассейная ул., Варшавская ул., д. 25, корп. 2	ТАС	1,8 x 1,8	113625.69	86334.41	-
31	Московский	Бассейная ул., Московский пр., д. 167	Сигнборд	3,6 x 2,6	113941.45	86351.58	ЗРЗ
32	Московский	Бассейная ул., Новонизмайловский пр., д. 13, установка № 1	ТАС	1,8 x 1,8	113109.83	86317.98	-
33	Московский	Бассейная ул., Новонизмайловский пр., д. 13, установка № 2	ТАС	1,8 x 1,8	113121.77	86317.78	-
34	Московский	Бассейная ул., Новонизмайловский пр., д. 13	Тумба	1,4 x 3,0	113153.66	86320.13	-
35	Московский	Благодатная ул., д. 2, Кубинская ул.	Билборд	6,0 x 3,0	112842.25	87566.5	-
36	Московский	Благодатная ул., д. 16, установка № 1	ТАС	1,8 x 1,8	113659.87	87594.02	ЗРЗ
37	Московский	Благодатная ул., д. 16, установка № 2	ТАС	1,8 x 1,8	113657.87	87593.96	ЗРЗ
38	Московский	Благодатная ул., д. 26	Билборд	6,0 x 3,0	113902.84	87602.32	ЗРЗ
39	Московский	Благодатная ул., д. 26, Московский пр.	ЛПОГТ	1,2 x 1,8	113929.49	87601.64	ЗРЗ
40	Московский	Благодатная ул., д. 33, напротив	Билборд	6,0 x 3,0	113504.58	87586.98	-
41	Московский	Благодатная ул., д. 35	ЛПОГТ	1,2 x 1,8	113662.5	87564	ЗРЗ
42	Московский	Благодатная ул., д. 35, установка № 1	ТАС	1,8 x 1,8	113683.73	87564.07	ЗРЗ
43	Московский	Благодатная ул., д. 35, установка № 2	ТАС	1,8 x 1,8	113685.78	87564.11	ЗРЗ
44	Московский	Благодатная ул., д. 37, Московский пр.	Билборд	6,0 x 3,0	113903.82	87571.64	ЗРЗ
45	Московский	Благодатная ул., д. 44, установка № 1	ТАС	1,8 x 1,8	114816.61	87641.74	-
46	Московский	Благодатная ул., д. 44, установка № 2	ТАС	1,8 x 1,8	114814.61	87641.68	-
47	Московский	Благодатная ул., д. 46, установка № 1	ТАС	1,8 x 1,8	114844.91	87643.35	-
48	Московский	Благодатная ул., д. 46, установка № 2	ТАС	1,8 x 1,8	114842.91	87643.29	-
49	Московский	Благодатная ул., д. 47	Билборд	6,0 x 3,0	114425.53	87593	ЗРЗ
50	Московский	Благодатная ул., д. 47	ЛПОГТ	1,2 x 1,8	114406.27	87593.2	ЗРЗ
51	Московский	Благодатная ул., д. 47, установка № 1	ТАС	1,8 x 1,8	114387.41	87584.89	ЗРЗ
52	Московский	Благодатная ул., д. 47, установка № 2	ТАС	1,8 x 1,8	114389.41	87584.97	ЗРЗ
53	Московский	Благодатная ул., д. 61	ЛПОГТ	1,2 x 1,8	114852.22	87606.8	ЗРЗ
54	Московский	Благодатная ул., д. 61, установка № 1	ТАС	1,8 x 1,8	114840.21	87607.72	ЗРЗ
55	Московский	Благодатная ул., д. 61, установка № 2	ТАС	1,8 x 1,8	114842.21	87607.78	ЗРЗ
56	Московский	Благодатная ул., д. 63, корп. 1	ЛПОГТ	1,2 x 1,8	114987.89	87632.86	-
57	Московский	Благодатная ул., д. 67, напротив	Лайтпостер	1,2 x 1,8	115272.03	87747.81	-
58	Московский	Благодатная ул., д. 71	ЛПОГТ	1,2 x 1,8	115544.13	87803.08	-
59	Московский	Благодатная ул., д. 71, Витебский пр.	Билборд	6,0 x 3,0	115589.67	87813.22	-
60	Московский	Благодатная ул., Варшавская ул., д. 19, корп. 1	Билборд	6,0 x 3,0	113560.19	87559.2	-
61	Московский	Благодатная ул., Варшавская ул., д. 19, корп. 1, установка № 1	ТАС	1,8 x 1,8	113598.85	87550.74	-
62	Московский	Благодатная ул., Варшавская ул., д. 19, корп. 1, установка № 2	ТАС	1,8 x 1,8	113601.25	87550.77	-
63	Московский	Благодатная ул., Варшавская ул., д. 9, корп. 1	Билборд	6,0 x 3,0	113605.31	87594.48	-
64	Московский	Благодатная ул., Витебский пр., ж.-д. мост	Билборд	6,0 x 3,0	115654.73	87833.5	-
65	Московский	Благодатная ул., Московский пр., д. 182	Билборд	6,0 x 3,0	114104.49	87582.79	ЗРЗ
66	Московский	Благодатная ул., ул. Севастьянова, д. 5	ТАС	1,8 x 1,8	114472.92	87595.34	ЗРЗ
67	Московский	пл. Братьев Стругацких, Московский пр., д. 171	Лайтпостер	1,2 x 1,8	113972.09	86037.78	ЗРЗ
68	Московский	Варшавская ул., д. 19, корп. 1	Билборд	6,0 x 3,0	113608.54	87515.84	-
69	Московский	Варшавская ул., д. 22, Благодатная ул.	Тумба	1,4 x 3,0	113635.42	87561.09	ЗРЗ
70	Московский	Варшавская ул., д. 23, корп. 1, Кузнецовская ул.	Билборд	6,0 x 3,0	113624.1	87074.32	-
71	Московский	Варшавская ул., д. 23, корп. 4	Билборд	6,0 x 3,0	113627.16	86865.15	-
72	Московский	Варшавская ул., д. 26, напротив	Тумба	1,4 x 3,0	113613.5	87438.08	-
73	Московский	Варшавская ул., д. 34, напротив	Билборд	6,0 x 3,0	113617.71	87175.89	-
74	Московский	Варшавская ул., д. 43, ул. Победы	Билборд	6,0 x 3,0	113671.77	85569.55	-
75	Московский	Варшавская ул., д. 48, напротив	Билборд	6,0 x 3,0	113650.67	86247.12	-

1	2	3	4	5	6	7	8
76	Московский	Варшавская ул., д. 56, напротив	Биллборд	6,0 x 3,0	113657.17	85938.74	-
77	Московский	Варшавская ул., д. 59, Ленинский пр.	Биллборд	6,0 x 3,0	113692.14	84980.84	-
78	Московский	Варшавская ул., д. 67, Краснопутиловская ул.	Биллборд	6,0 x 3,0	113647.28	84356.82	-
79	Московский	Варшавская ул., д. 108	ЛПОГТ	1,2 x 1,8	113733.25	84566.94	3P3
80	Московский	Варшавская ул., д. 108, установка № 1	ТАС	1,8 x 1,8	113735.39	84557.2	3P3
81	Московский	Варшавская ул., д. 108, установка № 2	ТАС	1,8 x 1,8	113735.31	84559.2	3P3
82	Московский	Варшавская ул., д. 112, напротив, установка № 1	ТАС	1,8 x 1,8	113709	84529.63	-
83	Московский	Варшавская ул., д. 112, напротив, установка № 2	ТАС	1,8 x 1,8	113709.07	84527.63	-
84	Московский	Варшавская ул., Бассейная ул., д. 6	Биллборд	6,0 x 3,0	113643.75	86374.11	-
85	Московский	Варшавская ул., ул. Фрунзе, д. 1	ТАС	1,8 x 1,8	113687.33	85989.79	3P3
86	Московский	Варшавская ул., ул. Фрунзе, напротив, установка № 1	ТАС	1,8 x 1,8	113657.06	85987.86	-
87	Московский	Варшавская ул., ул. Фрунзе, напротив, установка № 2	ТАС	1,8 x 1,8	113658.89	85986.69	-
88	Московский	Витебский пр., д. 1	Биллборд	6,0 x 3,0	115355.5	89280.34	-
89	Московский	Витебский пр., д. 2	Биллборд	6,0 x 3,0	115346.69	89401.67	-
90	Московский	Витебский пр., д. 3, литера Д	Биллборд	6,0 x 3,0	115392.05	88537.67	-
91	Московский	Витебский пр., д. 3, напротив	Биллборд	6,0 x 3,0	115378.12	88656.59	-
92	Московский	Витебский пр., д. 3, ул. Кондраженко	Биллборд	6,0 x 3,0	115329.96	88670.28	-
93	Московский	Витебский пр., д. 7, литера В, напротив	Биллборд	6,0 x 3,0	115431.38	88469.94	-
94	Московский	Витебский пр., д. 7, литера И, напротив	Биллборд	6,0 x 3,0	115489.64	88267.24	-
95	Московский	Витебский пр., д. 9	Биллборд	6,0 x 3,0	115586.38	87906.51	-
96	Московский	Витебский пр., д. 9, Благodatная ул.	Суперсайт	12,0 x 5,0	115576.8	87859.7	-
97	Московский	Витебский пр., д. 9, корп. 2	Биллборд	6,0 x 3,0	115727.04	87571.72	-
98	Московский	Витебский пр., д. 9, Рошинская ул.	Суперсайт	12,0 x 5,0	115544.65	88007.79	-
99	Московский	Витебский пр., д. 10	Биллборд	6,0 x 3,0	115608.86	87919.17	-
100	Московский	Витебский пр., д. 10, Благodatная ул.	Биллборд	6,0 x 3,0	115634.94	87897.28	-
101	Московский	Витебский пр., д. 17, корп. 5	Биллборд	6,0 x 3,0	115911.41	87019	-
102	Московский	Витебский пр., д. 21, корп. 1	Биллборд	6,0 x 3,0	116105.01	86342.31	-
103	Московский	Витебский пр., д. 22	Биллборд	6,0 x 3,0	116413.58	85291.97	-
104	Московский	Витебский пр., д. 23, корп. 1	Биллборд	6,0 x 3,0	116114.92	86203.43	-
105	Московский	Витебский пр., д. 47б	Биллборд	6,0 x 3,0	116508.82	84976.89	-
106	Московский	Витебский пр., д. 53, корп. 1	Биллборд	6,0 x 3,0	116540.91	84698.68	-
107	Московский	Витебский пр., д. 53, напротив	Биллборд	6,0 x 3,0	116516.38	84527.04	-
108	Московский	Витебский пр., д. 65	Биллборд	6,0 x 3,0	116723.82	83927.93	-
109	Московский	Витебский пр., д. 65, ул. Орджоникидзе	Биллборд	6,0 x 3,0	116662.1	84057.45	-
110	Московский	Витебский пр., д. 65, ул. Орджоникидзе	Т-образный биллборд	(6,0 x 3,0) x 2	116687.89	84057.06	-
111	Московский	Витебский пр., д. 87, корп. 1, Звездная ул.	Биллборд	6,0 x 3,0	116894.34	83189.22	-
112	Московский	Витебский пр., д. 90, Дунайский путепровод	Биллборд	6,0 x 3,0	116979.19	82966.02	-
113	Московский	Витебский пр., д. 90, напротив, Дунайский пр.	Биллборд	6,0 x 3,0	116914.49	83019	-
114	Московский	Витебский пр., д. 91, Звездная ул.	Биллборд	6,0 x 3,0	116902.75	83115.77	-
115	Московский	Витебский пр., д. 101, корп. 2	Биллборд	6,0 x 3,0	116989.6	82609.45	-
116	Московский	Витебский пр., д. 101, корп. 3, напротив, Дунайский пр.	Биллборд	6,0 x 3,0	117009.26	82798.69	-
117	Московский	Витебский пр., д. 108	Лайтпостер	1,2 x 1,8	117069.89	82527.43	-
118	Московский	Витебский пр., д. 108	ЛПОГТ	1,2 x 1,8	117075.37	82498.86	-
119	Московский	Витебский пр., д. 108	Сягиборд	3,6 x 2,6	117093.18	82451.72	-
120	Московский	Витебский пр., д. 108, литера Б	Биллборд	6,0 x 3,0	117052.66	82636.62	-
121	Московский	Витебский пр., д. 108, напротив	Биллборд	6,0 x 3,0	117037.25	82419.26	-
122	Московский	Витебский пр., д. 108, напротив, установка № 1	ЛПОГТ	1,2 x 1,8	117029.24	82454.27	-
123	Московский	Витебский пр., д. 108, напротив, установка № 2	ЛПОГТ	1,2 x 1,8	117033.8	82436.9	-
124	Московский	Витебский пр., д. 109, напротив	Суперсайт	12,0 x 5,0	117388.04	81493.53	-
125	Московский	Витебский пр., Бассейная ул., д. 89	ЛПОГТ	1,2 x 1,8	116011.67	86414.6	-
126	Московский	Витебский пр., Благodatная ул., д. 71	Биллборд	6,0 x 3,0	115615.76	87794.38	-

1	2	3	4	5	6	7	8
127	Московский	Витебский пр., Благодатная ул., д. 71	Суперсайт	12,0 x 5,0	115637.22	87802.12	-
128	Московский	Витебский пр., Дунайский пр., д. 29, корп. 2	Биллборд	6,0 x 3,0	116953.3	82804.11	-
129	Московский	Витебский пр., Заставская ул., д. 1а, установка № 1	Биллборд	6,0 x 3,0	115341.96	88965.24	-
130	Московский	Витебский пр., Заставская ул., д. 1а, установка № 2	Биллборд	6,0 x 3,0	115356.52	88932.19	-
131	Московский	Витебский пр., Заставская ул., д. 1а, литера Б	Лайтпостер	1,2 x 1,8	115368.83	89014.07	-
132	Московский	Витебский пр., Заставская ул., напротив	Биллборд	6,0 x 3,0	115364.31	88814.03	-
133	Московский	Витебский пр., ул. Кондратенко	Лайтпостер	1,2 x 1,8	115351.33	88730.26	-
134	Московский	Витебский пр., Кузнецовская ул., д. 60	Биллборд	6,0 x 3,0	115829.98	87326.37	-
135	Московский	Витебский пр., ул. Орджоникидзе, д. 58, корп. 1	Биллборд	6,0 x 3,0	116647.31	84116.92	-
136	Московский	Витебский пр., ул. Орджоникидзе, д. 58, корп. 1	Суперсайт	12,0 x 5,0	116671.76	84125.67	-
137	Московский	Витебский пр., Парковая ул., д. 7, литера Е, напротив	Биллборд	6,0 x 3,0	115164.12	89724.25	33
138	Московский	Витебский пр., Рошинская ул., д. 48, литера В	Биллборд	6,0 x 3,0	115488.61	88189.53	-
139	Московский	Витебский пр., Рошинская ул., д. 48, литера К	Биллборд	6,0 x 3,0	115464.8	88288.18	-
140	Московский	Витебский пр., ул. Типанова, д. 40, установка № 1	Биллборд	6,0 x 3,0	116461.75	85097.78	-
141	Московский	Витебский пр., ул. Типанова, д. 40, установка № 2	Биллборд	6,0 x 3,0	116425.67	85079.83	-
142	Московский	Витебский пр., ул. Типанова, д. 40	Т-образный биллборд	(6,0 x 3,0) x 2	116483.94	85072.71	-
143	Московский	Витебский пр., ул. Типанова, д. 40, напротив	Биллборд	6,0 x 3,0	116392.73	85014.25	-
144	Московский	Витебский пр., от Парковой ул. 160 м	Биллборд	6,0 x 3,0	115290.78	89602.87	33
145	Московский	Внуковская ул., д. 2	Биллборд	6,0 x 3,0	113599.37	79733.67	-
146	Московский	Внуковская ул., д. 2, напротив	Биллборд	6,0 x 3,0	113591.11	79716.26	-
147	Московский	Внуковская ул., Быковская ул., д. 11, установка № 1	Биллборд	6,0 x 3,0	113928.46	79634	-
148	Московский	Внуковская ул., Быковская ул., д. 11, установка № 2	Биллборд	6,0 x 3,0	113908.24	79663.48	-
149	Московский	Внуковская ул., Пулковское шоссе	Биллборд	6,0 x 3,0	114206.15	79626.53	-
150	Московский	Внуковская ул., Шереметьевская ул., д. 17	Биллборд	6,0 x 3,0	114124.87	79645.17	-
151	Московский	Внуковская ул., Шереметьевская ул., напротив	Биллборд	6,0 x 3,0	114152.93	79601.78	-
152	Московский	Воздухоплавательная ул., д. 2	Биллборд	6,0 x 3,0	115181.46	89911.99	-
153	Московский	Воздухоплавательная ул., д. 13	Биллборд	6,0 x 3,0	115140.89	90210.56	-
154	Московский	Воздухоплавательная ул., ул. Емельянова, д. 2	Биллборд	6,0 x 3,0	115159.35	90097.67	-
155	Московский	Воздухоплавательная ул., ул. Емельянова, напротив	Биллборд	6,0 x 3,0	115187.96	90109.86	-
156	Московский	Воздухоплавательная ул., Лиговский пр., д. 246	Биллборд	6,0 x 3,0	115116	90300.25	-
157	Московский	Воздухоплавательная ул., Лиговский пр., д. 281, литера Л, напротив	Биллборд	6,0 x 3,0	115101.76	90355.33	-
158	Московский	Воздухоплавательная ул., Лиговский пр., ж.-д. мост	Биллборд	6,0 x 3,0	115120.59	90396.88	-
159	Московский	Волонское шоссе, в Стрельну, от Пулковского шоссе 620 м	Т-образный биллборд	(6,0 x 3,0) x 2	112973.64	73315.04	-
160	Московский	ул. Галстяна, пл. Победы	Тумба	1,4 x 3,0	114031.54	83807.26	3Р3
161	Московский	ул. Галстяна, пл. Победы, д. 1	Лайтпостер	1,2 x 1,8	114028.02	83842.72	3Р3
162	Московский	ул. Галстяна, Пулковское шоссе, д. 3	Биллборд	6,0 x 3,0	113966.22	83745.35	-
163	Московский	ул. Гастелло, д. 17, ул. Ленсовета	ТАС	1,8 x 1,8	114572.65	85614.05	3Р3
164	Московский	Демонстрационный проезд, Московский пр., д. 212, установка № 1	ЛПОГТ	1,2 x 1,8	114271.55	84975.51	О3-2
165	Московский	Демонстрационный проезд, Московский пр., д. 212, установка № 2	ЛПОГТ	1,2 x 1,8	114260.88	85032.09	О3-2
166	Московский	Детский пер., Московский пр., д. 95, установка № 1	ТАС	1,8 x 1,8	113915.57	89641.51	3Р3
167	Московский	Детский пер., Московский пр., д. 95, установка № 2	ТАС	1,8 x 1,8	113906.37	89641.41	3Р3
168	Московский	Диспетчерская ул., Рейсовая ул.	Суперсайт	12,0 x 5,0	113009.38	81407.31	-
169	Московский	Дунайский пр., д. 13, корп. 1	Т-образный биллборд	(6,0 x 3,0) x 2	115043.56	82529.3	-
170	Московский	Дунайский пр., д. 15, корп. 2, напротив	Биллборд	6,0 x 3,0	115250.29	82581.55	-
171	Московский	Дунайский пр., д. 19	Биллборд	6,0 x 3,0	115490.62	82569.89	-
172	Московский	Дунайский пр., д. 21	Биллборд	6,0 x 3,0	115691.61	82612.46	-

1	2	3	4	5	6	7	8
173	Московский	Дунайский пр., д. 25а	Билборд	6,0 x 3,0	116102.3	82670.69	-
174	Московский	Дунайский пр., д. 26	Билборд	6,0 x 3,0	116205.86	82752.44	-
175	Московский	Дунайский пр., д. 27, корп. 2	Билборд	6,0 x 3,0	116592.44	82799.03	-
176	Московский	Дунайский пр., д. 28, корп. 2, напротив, пр. Космонавтов	Билборд	6,0 x 3,0	116355.43	82739.12	-
177	Московский	Дунайский пр., д. 28, корп. 2, пр. Космонавтов	Билборд	6,0 x 3,0	116365.57	82792.35	-
178	Московский	Дунайский пр., д. 29, корп. 2, Витебский пр.	Билборд	6,0 x 3,0	116923.74	82870.56	-
179	Московский	Дунайский пр., пл. Академика Пашина	Билборд	6,0 x 3,0	115804.86	82635.02	-
180	Московский	Дунайский пр., Витебский пр., д. 91, корп. 3	Билборд	6,0 x 3,0	116909.69	82938.16	-
181	Московский	Дунайский пр., Звездная ул., д. 1	Г-образный билборд	(6,0 x 3,0) x 2	115451.07	82598.18	-
182	Московский	Дунайский пр., Звездная ул., д. 13, корп. 2	Билборд	6,0 x 3,0	116668.72	82866.09	-
183	Московский	Дунайский пр., ул. Ленсовета, д. 103	Билборд	6,0 x 3,0	115668.96	82641.65	-
184	Московский	Дунайский пр., ул. Ленсовета, д. 90	Билборд	6,0 x 3,0	115808.83	82676.32	-
185	Московский	Звездная ул., д. 3, корп. 1	Тумба	1,4 x 3,0	115638.77	82870.13	-
186	Московский	Звездная ул., д. 3, корп. 3	Тумба	1,4 x 3,0	115653.06	82888.14	-
187	Московский	Звездная ул., д. 5, корп. 1	Билборд	6,0 x 3,0	115859.76	82920.25	-
188	Московский	Звездная ул., д. 6, ул. Ленсовета	Билборд	6,0 x 3,0	115558.45	82863.09	-
189	Московский	Звездная ул., д. 8, установка № 1	ТАС	1,8 x 1,8	115634.3	82913.29	-
190	Московский	Звездная ул., д. 8, установка № 2	ТАС	1,8 x 1,8	115632.33	82912.97	-
191	Московский	Звездная ул., д. 8, установка № 3	ТАС	1,8 x 1,8	115623.4	82904.78	-
192	Московский	Звездная ул., д. 8, установка № 4	ТАС	1,8 x 1,8	115621.42	82904.45	-
193	Московский	Звездная ул., д. 8, Пулковская ул.	Билборд	6,0 x 3,0	115722.69	82920.53	-
194	Московский	Звездная ул., д. 9, корп. 1	Билборд	6,0 x 3,0	116179.59	82975.46	-
195	Московский	Звездная ул., д. 9, корп. 1, напротив	Билборд	6,0 x 3,0	116171.18	82995.89	-
196	Московский	Звездная ул., д. 9, корп. 1, напротив	ЛПОИТ	1,2 x 1,8	116215.09	82999.77	-
197	Московский	Звездная ул., д. 9, напротив, пр. Космонавтов, установка № 1	ТАС	1,8 x 1,8	116223.71	83002.03	-
198	Московский	Звездная ул., д. 9, напротив, пр. Космонавтов, установка № 2	ТАС	1,8 x 1,8	116221.49	83001.4	-
199	Московский	Звездная ул., д. 16	ЛПОИТ	1,2 x 1,8	116596.76	83091.11	-
200	Московский	Звездная ул., д. 16а	Билборд	6,0 x 3,0	116543.84	83079.52	-
201	Московский	Звездная ул., д. 19	Билборд	6,0 x 3,0	116781.59	83118.43	-
202	Московский	Звездная ул., д. 22	Билборд	6,0 x 3,0	116771.45	83137.21	-
203	Московский	Звездная ул., Пулковская ул., д. 14	Билборд	6,0 x 3,0	115768.36	82929.46	-
204	Московский	Киевская ул., Московский пр., д. 86	ТАС	1,8 x 1,8	113939.6	90571.68	ЗРЗ
205	Московский	Киевская ул., Московский пр., д. 94, установка № 1	ТАС	1,8 x 1,8	113949.34	90545.01	ЗРЗ
206	Московский	Киевская ул., Московский пр., д. 94, установка № 2	ТАС	1,8 x 1,8	113951.3	90545.4	ЗРЗ
207	Московский	пл. Конституции, д. 1, напротив	Лайтпостер	1,2 x 1,8	113056.14	84884.73	-
208	Московский	пл. Конституции, д. 2, напротив, Краснопутиловская ул.	Лайтпостер	1,2 x 1,8	113076.19	84996.86	-
209	Московский	пл. Конституции, д. 2, напротив, Ленинский пр.	Билборд	6,0 x 3,0	113056.56	84973.53	-
210	Московский	пл. Конституции, д. 3, напротив, Краснопутиловская ул.	Лайтпостер	1,2 x 1,8	113226.38	84851.18	-
211	Московский	пл. Конституции, Ленинский пр., д. 151	Лайтпостер	1,2 x 1,8	113034.13	84868.47	-
212	Московский	пл. Конституции, Ленинский пр., д. 160	Тумба	1,4 x 3,0	113027.52	84974.26	-
213	Московский	пл. Конституции, Ленинский пр., д. 162, установка № 1	Лайтпостер	1,2 x 1,8	113257.73	84980.87	-
214	Московский	пл. Конституции, Ленинский пр., д. 162, установка № 2	Лайтпостер	1,2 x 1,8	113256.9	85023.33	-
215	Московский	пл. Конституции, Новоизмайловский пр., д. 48	Тумба	1,4 x 3,0	113227.99	85035.82	-
216	Московский	пл. Конституции, Новоизмайловский пр., напротив	Билборд	6,0 x 3,0	113150.09	85010.99	-
217	Московский	пр. Космонавтов, д. 9, установка № 1	Билборд	6,0 x 3,0	115399.48	86794.24	-
218	Московский	пр. Космонавтов, д. 9, установка № 2	Билборд	6,0 x 3,0	115450.69	86611.02	-
219	Московский	пр. Космонавтов, д. 11	Билборд	6,0 x 3,0	115495.23	86405.44	-
220	Московский	пр. Космонавтов, д. 13, установка № 1	ТАС	1,8 x 1,8	115522.73	86277.7	-
221	Московский	пр. Космонавтов, д. 13, установка № 2	ТАС	1,8 x 1,8	115523.69	86272.7	-
222	Московский	пр. Космонавтов, д. 14	Билборд	6,0 x 3,0	115430.37	86815.41	-
223	Московский	пр. Космонавтов, д. 17	Лайтпостер	1,2 x 1,8	115546.6	86075.93	-

1	2	3	4	5	6	7	8
224	Московский	пр. Космонавтов, д. 18, корп. 1	Биллборд	6,0 x 3,0	115560.85	86236.15	-
225	Московский	пр. Космонавтов, д. 23, корп. 1	ЛШОИТ	1,2 x 1,8	115616.88	85872.88	-
226	Московский	пр. Космонавтов, д. 26, установка № 1	ТАС	1,8 x 1,8	115633.71	85896.74	-
227	Московский	пр. Космонавтов, д. 26, установка № 2	ТАС	1,8 x 1,8	115633.28	85898.69	-
228	Московский	пр. Космонавтов, д. 26, установка № 3	ТАС	1,8 x 1,8	115630.13	85913.97	-
229	Московский	пр. Космонавтов, д. 26, установка № 4	ТАС	1,8 x 1,8	115629.69	85915.92	-
230	Московский	пр. Космонавтов, д. 26, установка № 5	ТАС	1,8 x 1,8	115625.97	85930.88	-
231	Московский	пр. Космонавтов, д. 26, установка № 6	ТАС	1,8 x 1,8	115625.03	85935.45	-
232	Московский	пр. Космонавтов, д. 27, корп. 1, установка № 1	ТАС	1,8 x 1,8	115616.18	85738.6	-
233	Московский	пр. Космонавтов, д. 27, корп. 1, установка № 2	ТАС	1,8 x 1,8	115616.61	85736.65	-
234	Московский	пр. Космонавтов, д. 27, корп. 1, установка № 3	ТАС	1,8 x 1,8	115619.85	85722.77	-
235	Московский	пр. Космонавтов, д. 27, корп. 1, установка № 4	ТАС	1,8 x 1,8	115620.2	85720.57	-
236	Московский	пр. Космонавтов, д. 29, корп. 1, установка № 1	ТАС	1,8 x 1,8	115624.27	85679.17	-
237	Московский	пр. Космонавтов, д. 29, корп. 1, установка № 2	ТАС	1,8 x 1,8	115626.23	85679.5	-
238	Московский	пр. Космонавтов, д. 35, установка № 1	ТАС	1,8 x 1,8	115691.55	85402.01	-
239	Московский	пр. Космонавтов, д. 35, установка № 2	ТАС	1,8 x 1,8	115691.99	85400.06	-
240	Московский	пр. Космонавтов, д. 39, напротив	Лайпгистер	1,2 x 1,8	115811.44	85119.86	-
241	Московский	пр. Космонавтов, д. 39, напротив, ул. Типанова, установка № 1	ТАС	1,8 x 1,8	115816.76	85088.18	-
242	Московский	пр. Космонавтов, д. 39, напротив, ул. Типанова, установка № 2	ТАС	1,8 x 1,8	115816.31	85090.13	-
243	Московский	пр. Космонавтов, д. 42	Биллборд	6,0 x 3,0	115847.91	84959.58	-
244	Московский	пр. Космонавтов, д. 45	ЛШОИТ	1,2 x 1,8	115813.42	84971.2	-
245	Московский	пр. Космонавтов, д. 45, установка № 1	ТАС	1,8 x 1,8	115809.7	84981.16	-
246	Московский	пр. Космонавтов, д. 45, установка № 2	ТАС	1,8 x 1,8	115810.02	84979.38	-
247	Московский	пр. Космонавтов, д. 45, установка № 3	ТАС	1,8 x 1,8	115814.27	84962.77	-
248	Московский	пр. Космонавтов, д. 45, установка № 4	ТАС	1,8 x 1,8	115815.32	84958.32	-
249	Московский	пр. Космонавтов, д. 45, ул. Типанова	Биллборд	6,0 x 3,0	115808.12	84988.83	-
250	Московский	пр. Космонавтов, д. 47	Биллборд	6,0 x 3,0	115849.59	84818.49	-
251	Московский	пр. Космонавтов, д. 52, корп. 1	Биллборд	6,0 x 3,0	115973.44	84369.38	-
252	Московский	пр. Космонавтов, д. 52, корп. 1, напротив	Биллборд	6,0 x 3,0	115927.45	84457.39	-
253	Московский	пр. Космонавтов, д. 54, ул. Орджоникидзе	Биллборд	6,0 x 3,0	116063.69	83983.1	-
254	Московский	пр. Космонавтов, д. 56, напротив, ул. Орджоникидзе	Биллборд	6,0 x 3,0	116049.68	83885.57	-
255	Московский	пр. Космонавтов, д. 56, напротив, ул. Орджоникидзе	ЛШОИТ	1,2 x 1,8	116054.8	83875.56	-
256	Московский	пр. Космонавтов, д. 58, напротив	Биллборд	6,0 x 3,0	116098.76	83692.83	-
257	Московский	пр. Космонавтов, д. 74	Биллборд	6,0 x 3,0	116169.16	83488.15	-
258	Московский	пр. Космонавтов, д. 94, установка № 1	ТАС	1,8 x 1,8	116265.46	83065.7	-
259	Московский	пр. Космонавтов, д. 94, установка № 2	ТАС	1,8 x 1,8	116265.03	83067.66	-
260	Московский	пр. Космонавтов, д. 94, Звездная ул.	ТАС	1,8 x 1,8	116273.2	83029.42	-
261	Московский	пр. Космонавтов, д. 94, Звездная ул.	Т-образный биллборд	(6,0 x 3,0) x 2	116279.28	83030.27	-
262	Московский	пр. Космонавтов, д. 94, напротив, Звездная ул.	Биллборд	6,0 x 3,0	116238.94	83042.69	-
263	Московский	пр. Космонавтов, д. 94, напротив, Звездная ул., установка № 1	ТАС	1,8 x 1,8	116240.02	83026.27	-
264	Московский	пр. Космонавтов, д. 94, напротив, Звездная ул., установка № 2	ТАС	1,8 x 1,8	116240.45	83024.32	-
265	Московский	пр. Космонавтов, Звездная ул., д. 11, корп. 1	Биллборд	6,0 x 3,0	116288.17	82952.65	-
266	Московский	пр. Космонавтов, Кузнецовская ул., д. 31	Биллборд	6,0 x 3,0	115338.81	87125.74	-
267	Московский	пр. Космонавтов, ул. Орджоникидзе, д. 50	Биллборд	6,0 x 3,0	116024.51	83989.32	-
268	Московский	ул. Костюшко, д. 19, 5-й Предпортовый проезд	Биллборд	6,0 x 3,0	113516.84	83729.05	-
269	Московский	ул. Костюшко, д. 54	ЛШОИТ	1,2 x 1,8	113144.2	84135.32	-
270	Московский	ул. Костюшко, Варшавская ул., д. 79	Биллборд	6,0 x 3,0	113710.24	83769.94	33
271	Московский	Краснопутиловская ул., д. 66	Биллборд	6,0 x 3,0	112763.36	85358.3	-
272	Московский	Краснопутиловская ул., д. 79	Биллборд	6,0 x 3,0	112738.25	85352.46	-

1	2	3	4	5	6	7	8
273	Московский	Краснопутиловская ул., д. 84	Биллборд	6,0 x 3,0	112967.12	85140.33	-
274	Московский	Краснопутиловская ул., д. 90, напротив	Лайтпостер	1,2 x 1,8	113394.44	84660.62	-
275	Московский	Краснопутиловская ул., д. 92	Лайтпостер	1,2 x 1,8	113476.01	84600.65	-
276	Московский	Краснопутиловская ул., д. 92, напротив	Лайтпостер	1,2 x 1,8	113464.3	84588.2	-
277	Московский	Краснопутиловская ул., д. 93	Биллборд	6,0 x 3,0	112927.15	85148.63	-
278	Московский	Краснопутиловская ул., д. 93, установка № 1	ТАС	1,8 x 1,8	112944.96	85135.09	-
279	Московский	Краснопутиловская ул., д. 93, установка № 2	ТАС	1,8 x 1,8	112946.34	85133.64	-
280	Московский	Краснопутиловская ул., д. 96	Биллборд	6,0 x 3,0	113554.25	84529.03	-
281	Московский	Краснопутиловская ул., д. 98, напротив, Варшавская ул.	Биллборд	6,0 x 3,0	113750.55	84268.15	33
282	Московский	Краснопутиловская ул., д. 99, установка № 1	ТАС	1,8 x 1,8	113297.52	84757.59	-
283	Московский	Краснопутиловская ул., д. 99, установка № 2	ТАС	1,8 x 1,8	113298.9	84756.14	-
284	Московский	Краснопутиловская ул., д. 101, установка № 1	ЛПОИТ	1,2 x 1,8	113305.62	84752.51	-
285	Московский	Краснопутиловская ул., д. 101, установка № 2	ЛПОИТ	1,2 x 1,8	113313.19	84744.69	-
286	Московский	Краснопутиловская ул., д. 103	Лайтпостер	1,2 x 1,8	113336.59	84721.19	-
287	Московский	Краснопутиловская ул., д. 104	Биллборд	6,0 x 3,0	113789.77	84278.03	33
288	Московский	Краснопутиловская ул., д. 104	Лайтпостер	1,2 x 1,8	113815.1	84250.52	3P3
289	Московский	Краснопутиловская ул., д. 104, напротив	Лайтпостер	1,2 x 1,8	113788.95	84232.39	33
290	Московский	Краснопутиловская ул., д. 106, напротив	Биллборд	6,0 x 3,0	113851.12	84153.85	3P3
291	Московский	Краснопутиловская ул., д. 106, напротив	Тумба	1,4 x 3,0	113819.82	84187.31	3P3
292	Московский	Краснопутиловская ул., д. 117	Тумба	1,4 x 3,0	113499.35	84548.27	-
293	Московский	Краснопутиловская ул., д. 121	ЛПОИТ	1,2 x 1,8	113557.43	84485.35	-
294	Московский	Краснопутиловская ул., д. 121, установка № 1	ТАС	1,8 x 1,8	113550.59	84486.97	-
295	Московский	Краснопутиловская ул., д. 121, установка № 2	ТАС	1,8 x 1,8	113551.97	84485.52	-
296	Московский	Краснопутиловская ул., Варшавская ул., д. 116, напротив	Биллборд	6,0 x 3,0	113703.32	84374.14	-
297	Московский	Краснопутиловская ул., Варшавская ул., д. 65, корп. 2	Биллборд	6,0 x 3,0	113628.29	84451.09	-
298	Московский	Краснопутиловская ул., Варшавская ул., д. 65, корп. 2	ЛПОИТ	1,2 x 1,8	113610.8	84461.12	-
299	Московский	Краснопутиловская ул., Варшавская ул., д. 67	Биллборд	6,0 x 3,0	113692.31	84329.1	33
300	Московский	Краснопутиловская ул., пл. Конституции, д. 2	ЛПОИТ	1,2 x 1,8	113018.17	85085.1	-
301	Московский	Краснопутиловская ул., пл. Конституции, д. 3	Биллборд	6,0 x 3,0	113251.7	84796.62	-
302	Московский	Краснопутиловская ул., пл. Конституции, д. 3	Лайтпостер	1,2 x 1,8	113269.71	84788.83	-
303	Московский	Краснопутиловская ул., пл. Конституции, д. 7	Лайтпостер	1,2 x 1,8	113277.69	84817.79	-
304	Московский	Краснопутиловская ул., пл. Конституции, д. 7	ЛПОИТ	1,2 x 1,8	113323.14	84764.75	-
305	Московский	Краснопутиловская ул., пл. Конституции, д. 7, установка № 1	ТАС	1,8 x 1,8	113327.95	84759.59	-
306	Московский	Краснопутиловская ул., пл. Конституции, д. 7, установка № 2	ТАС	1,8 x 1,8	113326.42	84761.31	-
307	Московский	Краснопутиловская ул., Кубинская ул., Лиговский кан.	Биллборд	6,0 x 3,0	112496.16	85583.23	-
308	Московский	Краснопутиловская ул., Ленинский пр., д. 160	ЛПОИТ	1,2 x 1,8	112967.17	85110.17	-
309	Московский	Краснопутиловская ул., Ленинский пр., д. 160, установка № 1	ТАС	1,8 x 1,8	112986.31	85087.15	-
310	Московский	Краснопутиловская ул., Ленинский пр., д. 160, установка № 2	ТАС	1,8 x 1,8	112987.69	85085.7	-
311	Московский	Краснопутиловская ул., Московский пр., д. 207	Лайтпостер	1,2 x 1,8	114041.51	84078.33	3P3
312	Московский	Кубинская ул., д. 9	Биллборд	6,0 x 3,0	112764.07	87604.27	-
313	Московский	Кубинская ул., д. 9, напротив	Биллборд	6,0 x 3,0	112804.24	87608.54	-
314	Московский	Кубинская ул., д. 16	Биллборд	6,0 x 3,0	112745.4	87166.22	-
315	Московский	Кубинская ул., д. 20, напротив	Биллборд	6,0 x 3,0	112587.9	86299	-
316	Московский	Кубинская ул., д. 30, напротив	Биллборд	6,0 x 3,0	112560.45	86021.03	-
317	Московский	Кубинская ул., д. 48	Биллборд	6,0 x 3,0	112570.73	85787.4	-
318	Московский	Кубинская ул., д. 48, напротив	Биллборд	6,0 x 3,0	112542.37	85757.71	-
319	Московский	Кубинская ул., д. 57а, Краснопутиловская ул.	Биллборд	6,0 x 3,0	112509.94	85524.06	-
320	Московский	Кубинская ул., д. 64	Биллборд	6,0 x 3,0	112509.77	85188.58	-
321	Московский	Кубинская ул., д. 70, корп. 1	Биллборд	6,0 x 3,0	112476.4	84826.99	-
322	Московский	Кубинская ул., д. 70, корп. 1, напротив, Ленинский пр	Суперсайт	12,0 x 5,0	112419.01	84859.38	-
323	Московский	Кубинская ул., д. 74, ул. Костюшко	Биллборд	6,0 x 3,0	112442.89	84476.67	-
324	Московский	Кубинская ул., д. 76, корп. 4, напротив	Биллборд	6,0 x 3,0	112416.67	84335.17	-

1	2	3	4	5	6	7	8
325	Московский	Кубинская ул., д. 84	Ситиборд	3,6 x 2,6	113196.19	83140.66	-
326	Московский	Кубинская ул., Краснопутиловская ул., д. 71, установка № 1	TAC	1,8 x 1,8	112546.81	85509.21	-
327	Московский	Кубинская ул., Краснопутиловская ул., д. 71, установка № 2	TAC	1,8 x 1,8	112546.92	85511.59	-
328	Московский	Кубинская ул., Кузнецовская ул., парк Авиаторов	Биллборд	6,0 x 3,0	112749.79	87064.29	-
329	Московский	Кубинская ул., Ленинский пр., д. 148	Биллборд	6,0 x 3,0	112489.9	84978.64	-
330	Московский	Кубинская ул., съезд с ЗСД	Биллборд	6,0 x 3,0	112758.08	87510.52	-
331	Московский	Кузнецовская ул., д. 5, Новоизмайловский пр.	Биллборд	6,0 x 3,0	113137.18	87103.97	-
332	Московский	Кузнецовская ул., д. 8, напротив	Биллборд	6,0 x 3,0	112860.8	87101.82	-
333	Московский	Кузнецовская ул., д. 16, Новоизмайловский пр.	Биллборд	6,0 x 3,0	113163.08	87123.67	-
334	Московский	Кузнецовская ул., д. 18, Новоизмайловский пр.	Биллборд	6,0 x 3,0	113208.91	87124.31	-
335	Московский	Кузнецовская ул., д. 23, Московский пр.	Ситиборд	3,6 x 2,6	113953.27	87117.68	ЗРЗ
336	Московский	Кузнецовская ул., д. 31, установка № 1	TAC	1,8 x 1,8	115079.66	87145.48	-
337	Московский	Кузнецовская ул., д. 31, установка № 2	TAC	1,8 x 1,8	115081.66	87145.54	-
338	Московский	Кузнецовская ул., д. 32, Московский пр.	Ситиборд	3,6 x 2,6	113954.16	87135.62	ЗРЗ
339	Московский	Кузнецовская ул., д. 34	Тумба	1,4 x 3,0	114079.97	87142.36	ЗРЗ
340	Московский	Кузнецовская ул., д. 34, Московский пр., установка № 1	TAC	1,8 x 1,8	114058.25	87142.16	ЗРЗ
341	Московский	Кузнецовская ул., д. 34, Московский пр., установка № 2	TAC	1,8 x 1,8	114055.49	87142.13	ЗРЗ
342	Московский	Кузнецовская ул., д. 35, пр. Космонавтов	Биллборд	6,0 x 3,0	115393.72	87164.2	-
343	Московский	Кузнецовская ул., д. 39	Биллборд	6,0 x 3,0	115689.75	87244.67	-
344	Московский	Кузнецовская ул., д. 41, напротив	Ситиборд	3,6 x 2,6	115758.64	87288.42	-
345	Московский	Кузнецовская ул., д. 44	ЛПОИТ	1,2 x 1,8	114558.13	87159.04	ЗРЗ
346	Московский	Кузнецовская ул., д. 46	ЛПОИТ	1,2 x 1,8	114784.35	87166.72	ЗРЗ
347	Московский	Кузнецовская ул., д. 52, корп. 1, напротив	Биллборд	6,0 x 3,0	115002.37	87149.8	-
348	Московский	Кузнецовская ул., д. 52, корп. 2, установка № 1	TAC	1,8 x 1,8	114960.71	87172.26	-
349	Московский	Кузнецовская ул., д. 52, корп. 2, установка № 2	TAC	1,8 x 1,8	114958.71	87172.2	-
350	Московский	Кузнецовская ул., д. 52, корп. 6	Биллборд	6,0 x 3,0	115324.92	87184.12	-
351	Московский	Кузнецовская ул., Варшавская ул., д. 19, корп. 2	Биллборд	6,0 x 3,0	113582.91	87123.76	-
352	Московский	Кузнецовская ул., Варшавская ул., д. 23, корп. 1	Биллборд	6,0 x 3,0	113600.35	87106.03	-
353	Московский	Кузнецовская ул., Витебский пр., д. 15, литера Г	Биллборд	6,0 x 3,0	115560.92	87235.42	-
354	Московский	Кузнецовская ул., пр. Юрия Гагарина, д. 11	Ситиборд	3,6 x 2,6	114896.39	87170.34	ЗРЗ
355	Московский	Ленинский пр., д. 147, Кубинская ул.	ЛПОИТ	1,2 x 1,8	112514.26	84899.04	-
356	Московский	Ленинский пр., д. 147, Кубинская ул., установка № 1	TAC	1,8 x 1,8	112524.94	84898.27	-
357	Московский	Ленинский пр., д. 147, Кубинская ул., установка № 2	TAC	1,8 x 1,8	112535.01	84898.1	-
358	Московский	Ленинский пр., д. 147, Кубинская ул.	Тумба	1,4 x 3,0	112498.43	84899.12	-
359	Московский	Ленинский пр., д. 148, Кубинская ул.	Биллборд	6,0 x 3,0	112504.95	84940.7	-
360	Московский	Ленинский пр., д. 148, напротив	Лайтпостер	1,2 x 1,8	112555.33	84897.57	-
361	Московский	Ленинский пр., д. 149, корп. 1	Биллборд	6,0 x 3,0	112877.01	84898.64	-
362	Московский	Ленинский пр., д. 149, корп. 1	ЛПОИТ	1,2 x 1,8	112811.14	84897.61	-
363	Московский	Ленинский пр., д. 150	Лайтпостер	1,2 x 1,8	112593.61	84938.66	-
364	Московский	Ленинский пр., д. 150, напротив	Лайтпостер	1,2 x 1,8	112620.27	84899.37	-
365	Московский	Ленинский пр., д. 151	Лайтпостер	1,2 x 1,8	112957.15	84899.02	-
366	Московский	Ленинский пр., д. 151, пл. Конституции	Биллборд	6,0 x 3,0	113013.55	84897.12	-
367	Московский	Ленинский пр., д. 152	Лайтпостер	1,2 x 1,8	112670.59	84938.72	-
368	Московский	Ленинский пр., д. 152, напротив	Биллборд	6,0 x 3,0	112680.26	84898.32	-
369	Московский	Ленинский пр., д. 154	Лайтпостер	1,2 x 1,8	112726.26	84938.67	-
370	Московский	Ленинский пр., д. 155	Биллборд	6,0 x 3,0	113398.6	84906.37	-
371	Московский	Ленинский пр., д. 155	Лайтпостер	1,2 x 1,8	113451.21	84909.13	-
372	Московский	Ленинский пр., д. 156	ЛПОИТ	1,2 x 1,8	112782.65	84938.24	-
373	Московский	Ленинский пр., д. 156, установка № 1	TAC	1,8 x 1,8	112766.79	84945.65	-
374	Московский	Ленинский пр., д. 156, установка № 2	TAC	1,8 x 1,8	112764.79	84945.65	-
375	Московский	Ленинский пр., д. 156, напротив	Лайтпостер	1,2 x 1,8	112756.27	84899.3	-
376	Московский	Ленинский пр., д. 157	Биллборд	6,0 x 3,0	113580.59	84910.67	-

1	2	3	4	5	6	7	8
377	Московский	Ленинский пр., д. 159, установка № 1	ЛПОГТ	1,2 x 1,8	113739.57	84919.26	ЗРЗ
378	Московский	Ленинский пр., д. 159, установка № 2	ЛПОГТ	1,2 x 1,8	113746.78	84919.67	ЗРЗ
379	Московский	Ленинский пр., д. 159, установка № 1	ТАС	1,8 x 1,8	113757.79	84920.54	ЗРЗ
380	Московский	Ленинский пр., д. 159, установка № 2	ТАС	1,8 x 1,8	113762.23	84920.32	ЗРЗ
381	Московский	Ленинский пр., д. 159, Варшавская ул.	Биллборд	6,0 x 3,0	113728.21	84915.25	ЗРЗ
382	Московский	Ленинский пр., д. 160	Биллборд	6,0 x 3,0	112881.94	84939.96	-
383	Московский	Ленинский пр., д. 160, пл. Конституции	Биллборд	6,0 x 3,0	113011.3	84939.84	-
384	Московский	Ленинский пр., д. 161	Биллборд	6,0 x 3,0	113829.2	84923.09	ЗРЗ
385	Московский	Ленинский пр., д. 161, установка № 1	Лайтпостер	1,2 x 1,8	113889.5	84926.9	ЗРЗ
386	Московский	Ленинский пр., д. 161, установка № 2	Лайтпостер	1,2 x 1,8	113989.9	84930.71	ЗРЗ
387	Московский	Ленинский пр., д. 162, пл. Конституции	Лайтпостер	1,2 x 1,8	113264.47	84943.18	-
388	Московский	Ленинский пр., д. 162а	ЛПОГТ	1,2 x 1,8	113293.07	84944.45	-
389	Московский	Ленинский пр., д. 162а, напротив	ЛПОГТ	1,2 x 1,8	113294.19	84902.55	-
390	Московский	Ленинский пр., д. 166, установка № 1	ТАС	1,8 x 1,8	113365.38	84971.34	-
391	Московский	Ленинский пр., д. 166, установка № 2	ТАС	1,8 x 1,8	113360.79	84971.38	-
392	Московский	Ленинский пр., д. 174, установка № 1	ЛПОГТ	1,2 x 1,8	113606.25	84954.18	-
393	Московский	Ленинский пр., д. 174, установка № 2	ЛПОГТ	1,2 x 1,8	113600.11	84954.34	-
394	Московский	Ленинский пр., д. 174, установка № 1	ТАС	1,8 x 1,8	113614.9	84956.44	-
395	Московский	Ленинский пр., д. 174, установка № 2	ТАС	1,8 x 1,8	113603.01	84955.25	-
396	Московский	Ленинский пр., д. 176	Биллборд	6,0 x 3,0	113804.38	84958.78	-
397	Московский	Ленинский пр., д. 176, Варшавская ул.	Лайтпостер	1,2 x 1,8	113735.04	84954.83	-
398	Московский	Ленинский пр., д. 178, установка № 1	Лайтпостер	1,2 x 1,8	113984.6	84961.77	ЗРЗ
399	Московский	Ленинский пр., д. 178, установка № 2	Лайтпостер	1,2 x 1,8	113930.41	84961.01	ЗРЗ
400	Московский	Ленинский пр., Варшавская ул., д. 59	Биллборд	6,0 x 3,0	113674.61	84956.7	-
401	Московский	Ленинский пр., Варшавская ул., д. 61, корп. 1	Биллборд	6,0 x 3,0	113695.81	84911.94	-
402	Московский	Ленинский пр., пл. Конституции, д. 1, напротив	Лайтпостер	1,2 x 1,8	113093.61	84893.22	-
403	Московский	Ленинский пр., пл. Конституции, д. 2, напротив	Лайтпостер	1,2 x 1,8	113092.96	84950.67	-
404	Московский	Ленинский пр., пл. Конституции, д. 3, напротив	Биллборд	6,0 x 3,0	113196.26	84893.9	-
405	Московский	Ленинский пр., пл. Конституции, д. 7	Лайтпостер	1,2 x 1,8	113284.84	84889.91	-
406	Московский	Ленинский пр., пл. Конституции, д. 7	ЛПОГТ	1,2 x 1,8	113323.5	84903.32	-
407	Московский	Ленинский пр., пл. Конституции, д. 7, установка № 1	ТАС	1,8 x 1,8	113327.96	84903.16	-
408	Московский	Ленинский пр., пл. Конституции, д. 7, установка № 2	ТАС	1,8 x 1,8	113331.87	84903.37	-
409	Московский	Ленинский пр., Кубинская ул., д. 68, напротив	Биллборд	6,0 x 3,0	112441.13	84946.39	-
410	Московский	Ленинский пр., Кубинская ул., ЗСД	Биллборд	6,0 x 3,0	112418.08	84895.94	-
411	Московский	ул. Ленсовета, д. 13, Авиационная ул.	Биллборд	6,0 x 3,0	114528.31	85247.3	ЗРЗ
412	Московский	ул. Ленсовета, д. 17	Биллборд	6,0 x 3,0	114544.03	84775.06	ЗРЗ
413	Московский	ул. Ленсовета, д. 37, установка № 1	ТАС	1,8 x 1,8	114563.8	84163.02	ЗРЗ
414	Московский	ул. Ленсовета, д. 37, установка № 2	ТАС	1,8 x 1,8	114564.2	84151.28	ЗРЗ
415	Московский	ул. Ленсовета, д. 37, ул. Орджоникидзе	ЛПОГТ	1,2 x 1,8	114565.44	84142.88	ЗРЗ
416	Московский	ул. Ленсовета, д. 44, ул. Орджоникидзе	Гумба	1,4 x 3,0	114596.79	84111.41	-
417	Московский	ул. Ленсовета, д. 74	Биллборд	6,0 x 3,0	115456.9	83025.82	-
418	Московский	ул. Ленсовета, д. 75, напротив, пр. Юрия Гагарина	Биллборд	6,0 x 3,0	115012.09	83507.26	-
419	Московский	ул. Ленсовета, д. 88, установка № 1	ТАС	1,8 x 1,8	115681.77	82789.2	-
420	Московский	ул. Ленсовета, д. 88, установка № 2	ТАС	1,8 x 1,8	115680.22	82790.7	-
421	Московский	ул. Ленсовета, д. 93, установка № 1	ТАС	1,8 x 1,8	115543.17	82893.3	-
422	Московский	ул. Ленсовета, д. 93, установка № 2	ТАС	1,8 x 1,8	115544.54	82891.85	-
423	Московский	ул. Ленсовета, д. 95, Звездная ул., установка № 1	ТАС	1,8 x 1,8	115548.34	82882.9	-
424	Московский	ул. Ленсовета, д. 95, Звездная ул., установка № 2	ТАС	1,8 x 1,8	115551.85	82879.21	-
425	Московский	ул. Ленсовета, д. 97, Звездная ул.	Стильборд	3,6 x 2,6	115586	82846.96	-
426	Московский	ул. Ленсовета, д. 101	Биллборд	6,0 x 3,0	115680.39	82748.06	-
427	Московский	ул. Ленсовета, Звездная ул., д. 3, корп. 1, установка № 1	ТАС	1,8 x 1,8	115624.49	82852.28	-
428	Московский	ул. Ленсовета, Звездная ул., д. 3, корп. 1, установка № 2	ТАС	1,8 x 1,8	115622.06	82854.62	-

1	2	3	4	5	6	7	8
429	Московский	ул. Ленсовета, Звёздная ул., д. 8	Г-образный биллборд	(6,0 x 3,0) x 2	115575.69	82906.88	-
430	Московский	ул. Ленсовета, Московский пр., д. 212	Лайтпостер	1,2 x 1,8	114536.51	84983.28	ОЗ-2
431	Московский	ул. Ленсовета, Московское шоссе, д. 42	Биллборд	6,0 x 3,0	115618.91	82395.81	-
432	Московский	ул. Ленсовета, ул. Тупанова, д. 5	ЛПОГТ	1,2 x 1,8	114531.76	85140.03	ЗРЗ
433	Московский	ул. Ленсовета, ул. Тупанова, д. 5	Тумба	1,4 x 3,0	114533.25	85130.77	ЗРЗ
434	Московский	ул. Ленсовета, ул. Тупанова, д. 7	Биллборд	6,0 x 3,0	114576.18	84963.8	ЗРЗ
435	Московский	ул. Ленсовета, пр. Юрия Гагарина, д. 73	Биллборд	6,0 x 3,0	114935.67	83533.18	-
436	Московский	Лиговский пр., д. 246	ЛПОГТ	1,2 x 1,8	114946.3	90115.8	-
437	Московский	Лиговский пр., д. 246, литера Б	Ситиборд	3,6 x 2,6	114994.46	90201.62	-
438	Московский	Лиговский пр., д. 248, корп. 2	Биллборд	6,0 x 3,0	114866.61	90013.03	-
439	Московский	Лиговский пр., д. 254, литера В	Лайтпостер	1,2 x 1,8	114687.62	89818.81	-
440	Московский	Лиговский пр., д. 256, Барклаевская ул.	Лайтпостер	1,2 x 1,8	114639.3	89770.6	-
441	Московский	Лиговский пр., д. 264	Лайтпостер	1,2 x 1,8	114545.8	89684.8	-
442	Московский	Лиговский пр., д. 266	Биллборд	6,0 x 3,0	114388.06	89591.11	-
443	Московский	Лиговский пр., д. 274	Биллборд	6,0 x 3,0	114154.39	89487.69	ЗРЗ
444	Московский	Лиговский пр., д. 274, Ломаная ул.	Биллборд	6,0 x 3,0	114076.21	89426.02	ЗРЗ
445	Московский	Лиговский пр., д. 281	ЛПОГТ	1,2 x 1,8	114932.18	90170.16	-
446	Московский	Лиговский пр., д. 281, литера Е, напротив, Воздухоплавательная ул.	Г-образный биллборд	(6,0 x 3,0) x 2	115082.27	90417.55	-
447	Московский	Лиговский пр., д. 281, литера Л, напротив, установка № 1	ТАС	1,8 x 1,8	115067.95	90356.41	-
448	Московский	Лиговский пр., д. 281, литера Л, напротив, установка № 2	ТАС	1,8 x 1,8	115062.05	90359.91	-
449	Московский	Лиговский пр., д. 281, Ново-Рыбинская ул.	Биллборд	6,0 x 3,0	115057.43	90416.16	-
450	Московский	Лиговский пр., д. 289, литера А	Биллборд	6,0 x 3,0	114473.93	89637.83	ЗРЗ
451	Московский	Лиговский пр., д. 289, литера Б	Лайтпостер	1,2 x 1,8	114572.68	89720.92	ЗРЗ
452	Московский	Лиговский пр., д. 289, литера Г	Биллборд	6,0 x 3,0	114506.59	89662.24	-
453	Московский	Лиговский пр., д. 289, литера Л	ЛПОГТ	1,2 x 1,8	114467.23	89657.87	ЗРЗ
454	Московский	Лиговский пр., д. 295	ЛПОГТ	1,2 x 1,8	114156.38	89507.27	ЗРЗ
455	Московский	Лиговский пр., ул. Коля Томчака, д. 1	Лайтпостер	1,2 x 1,8	114209.38	89495.81	ЗРЗ
456	Московский	Лиговский пр., Московский пр., д. 114	Тумба	1,4 x 3,0	114001.93	89417.69	ОЗ-2
457	Московский	Лиговский пр., Московский пр., Московский сад	Ситиборд	3,6 x 2,6	114025	89452.51	ЗРЗ
458	Московский	Лиговский пр., Ново-Рыбинская ул., д. 21	Биллборд	6,0 x 3,0	115046.07	90456.12	-
459	Московский	Лиговский пр., Цветочная ул., д. 2	ЛПОГТ	1,2 x 1,8	114542.25	89662.21	-
460	Московский	Лиговский пр., Черниговская ул., д. 15, литера В	Лайтпостер	1,2 x 1,8	114656.6	89802.06	ЗРЗ
461	Московский	Митрофаньевское шоссе, д. 24, напротив	Суперсайт	15,0 x 5,0	112925.46	89397.6	-
462	Московский	Митрофаньевское шоссе, Рошинская ул., д. 2а	Суперсайт	12,0 x 5,0	113006.03	88743.57	-
463	Московский	Митрофаньевское шоссе, Ялтинская ул., д. 10, литера Я	Суперсайт	12,0 x 5,0	112939.61	88701.86	-
464	Московский	пл. Московские Ворота, Московский пр., д. 103	Тумба	1,4 x 3,0	113904.4	89425.83	ОЗ-2
465	Московский	Московский пр., д. 62, наб. Обводного кан.	Тумба	1,4 x 3,0	113914.78	91199.2	ОЗРЗ-2
466	Московский	Московский пр., д. 64	Лайтпостер	1,2 x 1,8	113897.88	91151.67	ОЗРЗ-2
467	Московский	Московский пр., д. 66	Лайтпостер	1,2 x 1,8	113900.29	91094.41	ОЗРЗ-2
468	Московский	Московский пр., д. 66, установка № 1	ТАС	1,8 x 1,8	113903.54	91113.72	ОЗРЗ-2
469	Московский	Московский пр., д. 66, установка № 2	ТАС	1,8 x 1,8	113903.39	91116.14	ОЗРЗ-2
470	Московский	Московский пр., д. 72	Лайтпостер	1,2 x 1,8	113902.18	91018.16	ОЗРЗ-2
471	Московский	Московский пр., д. 86	Лайтпостер	1,2 x 1,8	113913.95	90667.35	ЗРЗ
472	Московский	Московский пр., д. 86, Киевская ул.	Биллборд	6,0 x 3,0	113928.37	90578.91	ЗРЗ
473	Московский	Московский пр., д. 93	Лайтпостер	1,2 x 1,8	113918.29	89714.93	ЗРЗ
474	Московский	Московский пр., д. 94	Лайтпостер	1,2 x 1,8	113933.34	90488.22	ЗРЗ
475	Московский	Московский пр., д. 94, Киевская ул.	Тумба	1,4 x 3,0	113937.22	90540.65	ЗРЗ
476	Московский	Московский пр., д. 95	Лайтпостер	1,2 x 1,8	113922.08	89659.93	ЗРЗ
477	Московский	Московский пр., д. 95, установка № 1	ТАС	1,8 x 1,8	113918.44	89701.95	ЗРЗ
478	Московский	Московский пр., д. 95, установка № 2	ТАС	1,8 x 1,8	113918.43	89697.68	ЗРЗ

1	2	3	4	5	6	7	8
479	Московский	Московский пр., д. 95, установка № 3	ТАС	1,8 x 1,8	113919.94	89650.01	3P3
480	Московский	Московский пр., д. 95, установка № 4	ТАС	1,8 x 1,8	113919.89	89646.85	3P3
481	Московский	Московский пр., д. 97	Лайтпостер	1,2 x 1,8	113920.66	89572.26	3P3
482	Московский	Московский пр., д. 97	ЛПОГТ	1,2 x 1,8	113922.81	89550.82	3P3
483	Московский	Московский пр., д. 97, установка № 1	ТАС	1,8 x 1,8	113921.58	89582.74	3P3
484	Московский	Московский пр., д. 97, установка № 2	ТАС	1,8 x 1,8	113921.63	89578.65	3P3
485	Московский	Московский пр., д. 97, установка № 3	ТАС	1,8 x 1,8	113922.85	89529.15	3P3
486	Московский	Московский пр., д. 97, установка № 4	ТАС	1,8 x 1,8	113922.9	89527.15	3P3
487	Московский	Московский пр., д. 97, Детский пер.	Тумба	1,4 x 3,0	113918.65	89619.12	3P3
488	Московский	Московский пр., д. 97, Ташкентская ул.	Лайтпостер	1,2 x 1,8	113923.58	89500.4	3P3
489	Московский	Московский пр., д. 102	Лайтпостер	1,2 x 1,8	113954.72	89865.77	03-2
490	Московский	Московский пр., д. 102, установка № 1	ТАС	1,8 x 1,8	113954.53	89838.18	3P3
491	Московский	Московский пр., д. 102, установка № 2	ТАС	1,8 x 1,8	113954.46	89840.59	3P3
492	Московский	Московский пр., д. 103	Лайтпостер	1,2 x 1,8	113891.65	89390.8	03-2
493	Московский	Московский пр., д. 103	ЛПОГТ	1,2 x 1,8	113895.4	89312.8	03-2
494	Московский	Московский пр., д. 103, установка № 1	Тумба	1,4 x 3,0	113878.17	89364.51	03-2
495	Московский	Московский пр., д. 103, установка № 2	Тумба	1,4 x 3,0	113897.15	89295.22	03-2
496	Московский	Московский пр., д. 104	Лайтпостер	1,2 x 1,8	113956.05	89798.65	03-2
497	Московский	Московский пр., д. 104, корп. 2	Тумба	1,4 x 3,0	113958.74	89755.47	3P3
498	Московский	Московский пр., д. 105	Лайтпостер	1,2 x 1,8	113924.98	89248.31	03-2
499	Московский	Московский пр., д. 106	Лайтпостер	1,2 x 1,8	113959.11	89709.3	3P3
500	Московский	Московский пр., д. 106, установка № 1	ЛПОГТ	1,2 x 1,8	113960.97	89606.52	3P3
501	Московский	Московский пр., д. 106, установка № 2	ЛПОГТ	1,2 x 1,8	113960.02	89665.2	3P3
502	Московский	Московский пр., д. 106, установка № 3	ЛПОГТ	1,2 x 1,8	113959.8	89672.74	3P3
503	Московский	Московский пр., д. 106, установка № 1	ТАС	1,8 x 1,8	113959.14	89676.84	3P3
504	Московский	Московский пр., д. 106, установка № 2	ТАС	1,8 x 1,8	113958.82	89694.44	3P3
505	Московский	Московский пр., д. 106, установка № 3	ТАС	1,8 x 1,8	113958.63	89697.03	3P3
506	Московский	Московский пр., д. 107, установка № 1	ЛПОГТ	1,2 x 1,8	113923.4	89232.94	3P3
507	Московский	Московский пр., д. 107, установка № 2	ЛПОГТ	1,2 x 1,8	113923.53	89222.2	3P3
508	Московский	Московский пр., д. 108	Лайтпостер	1,2 x 1,8	113962.31	89543.49	3P3
509	Московский	Московский пр., д. 109, установка № 1	Лайтпостер	1,2 x 1,8	113925.42	89195.65	3P3
510	Московский	Московский пр., д. 109, установка № 2	Лайтпостер	1,2 x 1,8	113927.87	89150.18	3P3
511	Московский	Московский пр., д. 111	Лайтпостер	1,2 x 1,8	113929.6	89093.3	3P3
512	Московский	Московский пр., д. 111, установка № 1	ЛПОГТ	1,2 x 1,8	113949.76	89067.36	3P3
513	Московский	Московский пр., д. 111, установка № 2	ЛПОГТ	1,2 x 1,8	113950.13	89059.23	3P3
514	Московский	Московский пр., д. 111, Заставская ул.	Лайтпостер	1,2 x 1,8	113930.48	89042.93	3P3
515	Московский	Московский пр., д. 114, установка № 1	Лайтпостер	1,2 x 1,8	113995.65	89300.49	03-2
516	Московский	Московский пр., д. 114, установка № 2	Лайтпостер	1,2 x 1,8	114004.69	89352.08	03-2
517	Московский	Московский пр., д. 114	ЛПОГТ	1,2 x 1,8	114002.4	89338.21	03-2
518	Московский	Московский пр., д. 114, Лыговский пр.	Лайтпостер	1,2 x 1,8	114007.39	89393.68	03-2
519	Московский	Московский пр., д. 115	Лайтпостер	1,2 x 1,8	113931.16	88990.75	3P3
520	Московский	Московский пр., д. 115	ЛПОГТ	1,2 x 1,8	113932.4	88965.22	3P3
521	Московский	Московский пр., д. 116	Лайтпостер	1,2 x 1,8	113981.82	89281.92	03-2
522	Московский	Московский пр., д. 118	Лайтпостер	1,2 x 1,8	113975.97	89247.73	03-2
523	Московский	Московский пр., д. 119	Лайтпостер	1,2 x 1,8	113935.73	88913.69	3P3
524	Московский	Московский пр., д. 120	Лайтпостер	1,2 x 1,8	113979.78	89168.14	3P3
525	Московский	Московский пр., д. 124	Лайтпостер	1,2 x 1,8	113980.63	89112.54	3P3
526	Московский	Московский пр., д. 125, ул. Глеба Успенского	Лайтпостер	1,2 x 1,8	113938.17	88817.07	3P3
527	Московский	Московский пр., д. 126	ЛПОГТ	1,2 x 1,8	113981.78	89090.41	3P3
528	Московский	Московский пр., д. 127	Лайтпостер	1,2 x 1,8	113939.84	88759.72	3P3
529	Московский	Московский пр., д. 128, Заставская ул.	Лайтпостер	1,2 x 1,8	113983.13	89041.62	3P3
530	Московский	Московский пр., д. 129	Лайтпостер	1,2 x 1,8	113942.52	88685.32	3P3

1	2	3	4	5	6	7	8
531	Московский	Московский пр., д. 129, установка № 1	ЛПОГТ	1,2 x 1,8	113941.43	88650.89	ЗРЗ
532	Московский	Московский пр., д. 129, установка № 2	ЛПОГТ	1,2 x 1,8	113942.17	88635.3	ЗРЗ
533	Московский	Московский пр., д. 129, установка № 3	ЛПОГТ	1,2 x 1,8	113942.32	88618.39	ЗРЗ
534	Московский	Московский пр., д. 129, установка № 4	ЛПОГТ	1,2 x 1,8	113967.01	88545.82	ЗРЗ
535	Московский	Московский пр., д. 130	ЛПОГТ	1,2 x 1,8	113986.22	88979.19	ЗРЗ
536	Московский	Московский пр., д. 130, Заставская ул.	Лайтпостер	1,2 x 1,8	113984.41	89004.29	ЗРЗ
537	Московский	Московский пр., д. 131	Лайтпостер	1,2 x 1,8	113952.04	88497.28	ЗРЗ
538	Московский	Московский пр., д. 131	ТАС	1,8 x 1,8	113943.02	88496.5	ЗРЗ
539	Московский	Московский пр., д. 132	Тумба	1,4 x 3,0	113987.61	88950.42	ЗРЗ
540	Московский	Московский пр., д. 133	Билборд	6,0 x 3,0	113946.13	88447.33	ЗРЗ
541	Московский	Московский пр., д. 133	ЛПОГТ	1,2 x 1,8	113952.99	88470.69	ЗРЗ
542	Московский	Московский пр., д. 133, установка № 1	ТАС	1,8 x 1,8	113943.95	88456.84	ЗРЗ
543	Московский	Московский пр., д. 133, установка № 2	ТАС	1,8 x 1,8	113944.06	88454.84	ЗРЗ
544	Московский	Московский пр., д. 133, напротив	Билборд	6,0 x 3,0	114001.5	88429.08	ЗРЗ
545	Московский	Московский пр., д. 133, напротив	Лайтпостер	1,2 x 1,8	113998.95	88481.35	ЗРЗ
546	Московский	Московский пр., д. 133, напротив	ЛПОГТ	1,2 x 1,8	114001.98	88457.04	ЗРЗ
547	Московский	Московский пр., д. 133, напротив, установка № 1	ТАС	1,8 x 1,8	114011.1	88418.16	ЗРЗ
548	Московский	Московский пр., д. 133, напротив, установка № 2	ТАС	1,8 x 1,8	114010.99	88420.15	ЗРЗ
549	Московский	Московский пр., д. 135	Ситиборд	3,6 x 2,6	113957.44	88341.53	ЗРЗ
550	Московский	Московский пр., д. 136	Лайтпостер	1,2 x 1,8	113991.24	88850.12	ЗРЗ
551	Московский	Московский пр., д. 137	Билборд	6,0 x 3,0	113954.3	88211.65	ЗРЗ
552	Московский	Московский пр., д. 137, установка № 1	ЛПОГТ	1,2 x 1,8	113955.17	88186.93	ЗРЗ
553	Московский	Московский пр., д. 137, установка № 2	ЛПОГТ	1,2 x 1,8	113956.32	88146.22	ЗРЗ
554	Московский	Московский пр., д. 138	Лайтпостер	1,2 x 1,8	113991.88	88789.54	ЗРЗ
555	Московский	Московский пр., д. 139	Лайтпостер	1,2 x 1,8	113959.56	88104.17	ЗРЗ
556	Московский	Московский пр., д. 139, установка № 1	ЛПОГТ	1,2 x 1,8	113975.58	88072.88	ЗРЗ
557	Московский	Московский пр., д. 139, установка № 2	ЛПОГТ	1,2 x 1,8	113976.41	88060.84	ЗРЗ
558	Московский	Московский пр., д. 139, установка № 3	ЛПОГТ	1,2 x 1,8	113952.6	88015.8	ЗРЗ
559	Московский	Московский пр., д. 139, установка № 4	ЛПОГТ	1,2 x 1,8	113953.42	87998.19	ЗРЗ
560	Московский	Московский пр., д. 139	Тумба	1,4 x 3,0	113951.74	88054.15	ЗРЗ
561	Московский	Московский пр., д. 139, напротив, установка № 1	ЛПОГТ	1,2 x 1,8	113986.52	88068.74	ЗРЗ
562	Московский	Московский пр., д. 139, напротив, установка № 2	ЛПОГТ	1,2 x 1,8	113986.22	88080.09	ЗРЗ
563	Московский	Московский пр., д. 140	Лайтпостер	1,2 x 1,8	113993.36	88729.31	ЗРЗ
564	Московский	Московский пр., д. 141а	Лайтпостер	1,2 x 1,8	113946.94	87961.03	ЗРЗ
565	Московский	Московский пр., д. 141а, установка № 1	ЛПОГТ	1,2 x 1,8	113954.42	87980.73	ЗРЗ
566	Московский	Московский пр., д. 141а, установка № 2	ЛПОГТ	1,2 x 1,8	113954.82	87968.9	ЗРЗ
567	Московский	Московский пр., д. 141а	Тумба	1,4 x 3,0	113931.3	87976.4	ЗРЗ
568	Московский	Московский пр., д. 143	Билборд	6,0 x 3,0	113951.74	87865.64	ЗРЗ
569	Московский	Московский пр., д. 143	Лайтпостер	1,2 x 1,8	113956.82	87820.74	ЗРЗ
570	Московский	Московский пр., д. 143, установка № 1	ТАС	1,8 x 1,8	113954.66	87901.6	ЗРЗ
571	Московский	Московский пр., д. 143, установка № 2	ТАС	1,8 x 1,8	113955.31	87889.01	ЗРЗ
572	Московский	Московский пр., д. 143, установка № 3	ТАС	1,8 x 1,8	113955.46	87882.56	ЗРЗ
573	Московский	Московский пр., д. 143, ул. Решетникова	Лайтпостер	1,2 x 1,8	113950.94	87908.93	ЗРЗ
574	Московский	Московский пр., д. 143, ул. Решетникова	ТАС	1,8 x 1,8	113953.05	87905.07	ЗРЗ
575	Московский	Московский пр., д. 145	Лайтпостер	1,2 x 1,8	113955.81	87768.84	ЗРЗ
576	Московский	Московский пр., д. 145, установка № 1	ТАС	1,8 x 1,8	113959.79	87746.72	ЗРЗ
577	Московский	Московский пр., д. 145, установка № 2	ТАС	1,8 x 1,8	113960.55	87732.49	ЗРЗ
578	Московский	Московский пр., д. 145, установка № 3	ТАС	1,8 x 1,8	113960.61	87727.62	ЗРЗ
579	Московский	Московский пр., д. 147	Лайтпостер	1,2 x 1,8	113965.26	87686.62	ЗРЗ
580	Московский	Московский пр., д. 147, Благодатная ул.	Лайтпостер	1,2 x 1,8	113961.83	87619.96	ЗРЗ
581	Московский	Московский пр., д. 147, Благодатная ул., установка № 1	ЛПОГТ	1,2 x 1,8	113983.56	87655.87	ЗРЗ
582	Московский	Московский пр., д. 147, Благодатная ул., установка № 2	ЛПОГТ	1,2 x 1,8	113983.84	87647.13	ЗРЗ

1	2	3	4	5	6	7	8
583	Московский	Московский пр., д. 148	Лайтпостер	1,2 x 1,8	113996.43	88653.45	ЗРЗ
584	Московский	Московский пр., д. 149, установка № 1	ЛПОГТ	1,2 x 1,8	113972.32	87522.05	ЗРЗ
585	Московский	Московский пр., д. 149, установка № 2	ЛПОГТ	1,2 x 1,8	113973.03	87498.12	ЗРЗ
586	Московский	Московский пр., д. 149, установка № 1	ТАС	1,8 x 1,8	113967.2	87531.82	ЗРЗ
587	Московский	Московский пр., д. 149, установка № 2	ТАС	1,8 x 1,8	113967.26	87527.56	ЗРЗ
588	Московский	Московский пр., д. 149, Благодатная ул.	Лайтпостер	1,2 x 1,8	113973.15	87541.05	ЗРЗ
589	Московский	Московский пр., д. 150	ЛПОГТ	1,2 x 1,8	113999.16	88585.89	ЗРЗ
590	Московский	Московский пр., д. 150	ТАС	1,8 x 1,8	114004.28	88612.93	ЗРЗ
591	Московский	Московский пр., д. 151	Лайтпостер	1,2 x 1,8	113978.17	87361.69	ЗРЗ
592	Московский	Московский пр., д. 151	ТАС	1,8 x 1,8	113973.84	87323.85	ЗРЗ
593	Московский	Московский пр., д. 151, корп. 2	Лайтпостер	1,2 x 1,8	113966.67	87437.86	ЗРЗ
594	Московский	Московский пр., д. 151а	Лайтпостер	1,2 x 1,8	113972.84	87281.22	ЗРЗ
595	Московский	Московский пр., д. 152, установка № 1	ЛПОГТ	1,2 x 1,8	113980.47	88550.14	ЗРЗ
596	Московский	Московский пр., д. 152, установка № 2	ЛПОГТ	1,2 x 1,8	113999.97	88569.19	ЗРЗ
597	Московский	Московский пр., д. 152, Рошинская ул.	Тумба	1,4 x 3,0	114004.91	88523.64	ЗРЗ
598	Московский	Московский пр., д. 153	Лайтпостер	1,2 x 1,8	113981.89	87216.78	ЗРЗ
599	Московский	Московский пр., д. 153, Кузнецовская ул.	Лайтпостер	1,2 x 1,8	113986.64	87156.74	ЗРЗ
600	Московский	Московский пр., д. 153, Кузнецовская ул.	ЛПОГТ	1,2 x 1,8	114001.29	87162.96	ЗРЗ
601	Московский	Московский пр., д. 154	Билборд	6,0 x 3,0	113997.9	88294.78	ЗРЗ
602	Московский	Московский пр., д. 154	Лайтпостер	1,2 x 1,8	114001.19	88352.66	ЗРЗ
603	Московский	Московский пр., д. 154, ж.-д. мост, установка № 1	ТАС	1,8 x 1,8	114012.39	88370.91	ЗРЗ
604	Московский	Московский пр., д. 154, ж.-д. мост, установка № 2	ТАС	1,8 x 1,8	114012.47	88372.91	ЗРЗ
605	Московский	Московский пр., д. 155	ЛПОГТ	1,2 x 1,8	113988.21	87067.29	ЗРЗ
606	Московский	Московский пр., д. 155, Кузнецовская ул.	Лайтпостер	1,2 x 1,8	113988.25	87099.42	ЗРЗ
607	Московский	Московский пр., д. 155, напротив	Лайтпостер	1,2 x 1,8	114029.91	87098.27	ЗРЗ
608	Московский	Московский пр., д. 155, напротив, установка № 1	ЛПОГТ	1,2 x 1,8	114014.11	87084.4	ЗРЗ
609	Московский	Московский пр., д. 155, напротив, установка № 2	ЛПОГТ	1,2 x 1,8	114014.41	87093.2	ЗРЗ
610	Московский	Московский пр., д. 156, установка № 1	ТАС	1,8 x 1,8	113998.33	88259.35	ЗРЗ
611	Московский	Московский пр., д. 156, установка № 2	ТАС	1,8 x 1,8	113998.28	88261.35	ЗРЗ
612	Московский	Московский пр., д. 156, напротив	Тумба	1,4 x 3,0	113951.49	88263.51	ЗРЗ
613	Московский	Московский пр., д. 156а	Лайтпостер	1,2 x 1,8	113996.23	88229.73	ЗРЗ
614	Московский	Московский пр., д. 157	Лайтпостер	1,2 x 1,8	113989.67	87042.15	ЗРЗ
615	Московский	Московский пр., д. 157	Тумба	1,4 x 3,0	113990.41	86996.5	ЗРЗ
616	Московский	Московский пр., д. 157, напротив, установка № 1	Лайтпостер	1,2 x 1,8	114032.78	87003.04	ЗРЗ
617	Московский	Московский пр., д. 157, напротив, установка № 2	Лайтпостер	1,2 x 1,8	114030.61	87050.51	ЗРЗ
618	Московский	Московский пр., д. 158, литера А	ЛПОГТ	1,2 x 1,8	114002.32	88071.01	ЗРЗ
619	Московский	Московский пр., д. 158, литера Ч	Билборд	6,0 x 3,0	114004.42	88121.67	ЗРЗ
620	Московский	Московский пр., д. 158, литера Ч	Лайтпостер	1,2 x 1,8	113998.21	88173.77	ЗРЗ
621	Московский	Московский пр., д. 158, Маринская ул.	Лайтпостер	1,2 x 1,8	114006.52	88038.96	ЗРЗ
622	Московский	Московский пр., д. 159	Лайтпостер	1,2 x 1,8	113993.11	86948.05	ЗРЗ
623	Московский	Московский пр., д. 159, напротив	Лайтпостер	1,2 x 1,8	114035.72	86928.19	ЗРЗ
624	Московский	Московский пр., д. 161	Лайтпостер	1,2 x 1,8	114000.84	86710.08	ЗРЗ
625	Московский	Московский пр., д. 161, напротив	Лайтпостер	1,2 x 1,8	114042.17	86721.37	ЗРЗ
626	Московский	Московский пр., д. 161, п.л Чернышевского	Лайтпостер	1,2 x 1,8	113999.09	86751.23	ЗРЗ
627	Московский	Московский пр., д. 163, установка № 1	Лайтпостер	1,2 x 1,8	114002.47	86651.13	ЗРЗ
628	Московский	Московский пр., д. 163, установка № 2	Лайтпостер	1,2 x 1,8	114005.07	86593.9	ЗРЗ
629	Московский	Московский пр., д. 163, напротив, установка № 1	Лайтпостер	1,2 x 1,8	114046.44	86595.45	ЗРЗ
630	Московский	Московский пр., д. 163, напротив, установка № 2	Лайтпостер	1,2 x 1,8	114044.57	86668.59	ЗРЗ
631	Московский	Московский пр., д. 164, установка № 1	ЛПОГТ	1,2 x 1,8	114004.28	87982.79	ЗРЗ
632	Московский	Московский пр., д. 164, установка № 2	ЛПОГТ	1,2 x 1,8	114005.3	87995.32	ЗРЗ
633	Московский	Московский пр., д. 164	ТАС	1,8 x 1,8	114008.78	87994.34	ЗРЗ
634	Московский	Московский пр., д. 164, Маринская ул.	ТАС	1,8 x 1,8	114008.67	88001.62	ЗРЗ

1	2	3	4	5	6	7	8
635	Московский	Московский пр., д. 165	Тумба	1,4 x 3,0	114006.23	86533.76	ЗРЗ
636	Московский	Московский пр., д. 165, корп. 2, установка № 1	Лайтпостер	1,2 x 1,8	113998.73	86483.89	ЗРЗ
637	Московский	Московский пр., д. 165, корп. 2, установка № 2	Лайтпостер	1,2 x 1,8	114010.1	86435.49	ЗРЗ
638	Московский	Московский пр., д. 165, корп. 2, установка № 1	ЛПОГТ	1,2 x 1,8	114007.5	86475.08	ЗРЗ
639	Московский	Московский пр., д. 165, корп. 2, установка № 2	ЛПОГТ	1,2 x 1,8	114007.83	86468.82	ЗРЗ
640	Московский	Московский пр., д. 165, корп. 2, установка № 3	ЛПОГТ	1,2 x 1,8	114023.61	86464.76	ЗРЗ
641	Московский	Московский пр., д. 165, корп. 2, установка № 1	ТАС	1,8 x 1,8	113996.26	86512.01	ЗРЗ
642	Московский	Московский пр., д. 165, корп. 2, установка № 2	ТАС	1,8 x 1,8	113996.46	86500.07	ЗРЗ
643	Московский	Московский пр., д. 165, корп. 2, установка № 3	ТАС	1,8 x 1,8	114000.02	86390.55	ЗРЗ
644	Московский	Московский пр., д. 165, корп. 2, установка № 4	ТАС	1,8 x 1,8	114000.25	86387.95	ЗРЗ
645	Московский	Московский пр., д. 165, корп. 2, Бассейная ул.	Тумба	1,4 x 3,0	114004.65	86373.61	ЗРЗ
646	Московский	Московский пр., д. 165, корп. 2, напротив	Лайтпостер	1,2 x 1,8	114052.96	86420.02	ЗРЗ
647	Московский	Московский пр., д. 165, корп. 2, напротив	Тумба	1,4 x 3,0	114051.64	86476.98	ЗРЗ
648	Московский	Московский пр., д. 166	Биллборд	6,0 x 3,0	114008.41	87962.11	ЗРЗ
649	Московский	Московский пр., д. 166	ЛПОГТ	1,2 x 1,8	114004.55	87967.14	ЗРЗ
650	Московский	Московский пр., д. 166, установка № 1	ТАС	1,8 x 1,8	114010.31	87941.57	ЗРЗ
651	Московский	Московский пр., д. 166, установка № 2	ТАС	1,8 x 1,8	114009.79	87952.84	ЗРЗ
652	Московский	Московский пр., д. 167, установка № 1	Лайтпостер	1,2 x 1,8	114014.17	86293.81	ЗРЗ
653	Московский	Московский пр., д. 167, установка № 2	Лайтпостер	1,2 x 1,8	114014.94	86250.15	ЗРЗ
654	Московский	Московский пр., д. 167, Бассейная ул.	Лайтпостер	1,2 x 1,8	114013	86345.37	ЗРЗ
655	Московский	Московский пр., д. 171, установка № 1	Лайтпостер	1,2 x 1,8	114018.52	86171.66	ЗРЗ
656	Московский	Московский пр., д. 171, установка № 2	Лайтпостер	1,2 x 1,8	114020.9	86104.59	ЗРЗ
657	Московский	Московский пр., д. 171, установка № 1	ЛПОГТ	1,2 x 1,8	114037.2	86090.2	ЗРЗ
658	Московский	Московский пр., д. 171, установка № 2	ЛПОГТ	1,2 x 1,8	114038.53	86046.02	ЗРЗ
659	Московский	Московский пр., д. 171, ул. Фрунзе	Тумба	1,4 x 3,0	114016.91	86038.58	ЗРЗ
660	Московский	Московский пр., д. 172, установка № 1	Лайтпостер	1,2 x 1,8	114014.84	87717.46	ЗРЗ
661	Московский	Московский пр., д. 172, установка № 2	Лайтпостер	1,2 x 1,8	114012.67	87780.6	ЗРЗ
662	Московский	Московский пр., д. 172, установка № 3	Лайтпостер	1,2 x 1,8	114007.1	87844.41	ЗРЗ
663	Московский	Московский пр., д. 172, установка № 1	ЛПОГТ	1,2 x 1,8	114011.54	87810.85	ЗРЗ
664	Московский	Московский пр., д. 172, установка № 2	ЛПОГТ	1,2 x 1,8	114011.04	87818.35	ЗРЗ
665	Московский	Московский пр., д. 172, установка № 1	ТАС	1,8 x 1,8	114014.15	87847.47	ЗРЗ
666	Московский	Московский пр., д. 172, установка № 2	ТАС	1,8 x 1,8	114014.12	87849.68	ЗРЗ
667	Московский	Московский пр., д. 173, установка № 1	ЛПОГТ	1,2 x 1,8	114023.94	85976.72	ЗРЗ
668	Московский	Московский пр., д. 173, установка № 2	ЛПОГТ	1,2 x 1,8	114023.99	85970.39	ЗРЗ
669	Московский	Московский пр., д. 173	Тумба	1,4 x 3,0	114018.93	85982.12	ЗРЗ
670	Московский	Московский пр., д. 175, пл. Братьев Струацких	Лайтпостер	1,2 x 1,8	114027.89	85904.71	ЗРЗ
671	Московский	Московский пр., д. 177	Лайтпостер	1,2 x 1,8	114032.84	85756.54	ЗРЗ
672	Московский	Московский пр., д. 178	Лайтпостер	1,2 x 1,8	114016.83	87661.95	ЗРЗ
673	Московский	Московский пр., д. 179	Лайтпостер	1,2 x 1,8	114035.12	85667.59	ЗРЗ
674	Московский	Московский пр., д. 181	Биллборд	6,0 x 3,0	114031.67	85579.72	ЗРЗ
675	Московский	Московский пр., д. 181, установка № 1	ЛПОГТ	1,2 x 1,8	114035.77	85602.03	ЗРЗ
676	Московский	Московский пр., д. 181, установка № 2	ЛПОГТ	1,2 x 1,8	114038.51	85576.85	ЗРЗ
677	Московский	Московский пр., д. 181, установка № 1	ТАС	1,8 x 1,8	114031	85606.49	ЗРЗ
678	Московский	Московский пр., д. 181, установка № 2	ТАС	1,8 x 1,8	114031.34	85598	ЗРЗ
679	Московский	Московский пр., д. 181, установка № 3	ТАС	1,8 x 1,8	114032.5	85566.93	ЗРЗ
680	Московский	Московский пр., д. 181, установка № 4	ТАС	1,8 x 1,8	114032.7	85562.19	ЗРЗ
681	Московский	Московский пр., д. 182	Лайтпостер	1,2 x 1,8	114017.64	87475.21	ЗРЗ
682	Московский	Московский пр., д. 182, Благodatная ул.	Лайтпостер	1,2 x 1,8	114017.94	87567.63	ЗРЗ
683	Московский	Московский пр., д. 182, Благodatная ул., установка № 1	ЛПОГТ	1,2 x 1,8	113999.73	87539.75	ЗРЗ
684	Московский	Московский пр., д. 182, Благodatная ул., установка № 2	ЛПОГТ	1,2 x 1,8	113999.49	87547.03	ЗРЗ
685	Московский	Московский пр., д. 184, установка № 1	Лайтпостер	1,2 x 1,8	114024.14	87284.46	ЗРЗ
686	Московский	Московский пр., д. 184, установка № 2	Лайтпостер	1,2 x 1,8	114022.86	87329.79	ЗРЗ

1	2	3	4	5	6	7	8
687	Московский	Московский пр., д. 184, установка № 3	Лайтпостер	1,2 x 1,8	114020.83	87379.65	3P3
688	Московский	Московский пр., д. 184, установка № 1	ТАС	1,8 x 1,8	114029.97	87281.44	3P3
689	Московский	Московский пр., д. 184, установка № 2	ТАС	1,8 x 1,8	114029.72	87287.3	3P3
690	Московский	Московский пр., д. 184	Тумба	1,4 x 3,0	114021.78	87425.81	3P3
691	Московский	Московский пр., д. 185	Биллборд	6,0 x 3,0	114035.91	85396.09	3P3
692	Московский	Московский пр., д. 185	Лайтпостер	1,2 x 1,8	114045.79	85348.06	3P3
693	Московский	Московский пр., д. 185, установка № 1	ТАС	1,8 x 1,8	114036.03	85454.35	3P3
694	Московский	Московский пр., д. 185, установка № 2	ТАС	1,8 x 1,8	114036.08	85452.35	3P3
695	Московский	Московский пр., д. 186	Лайтпостер	1,2 x 1,8	114024.47	87245.71	3P3
696	Московский	Московский пр., д. 186	ЛПОГТ	1,2 x 1,8	114026.71	87209.12	3P3
697	Московский	Московский пр., д. 186, Кузнецовская ул.	Лайтпостер	1,2 x 1,8	114027.44	87160.17	3P3
698	Московский	Московский пр., д. 188, установка № 1	ЛПОГТ	1,2 x 1,8	114034.26	86483.19	3P3
699	Московский	Московский пр., д. 188, установка № 2	ЛПОГТ	1,2 x 1,8	114050.67	86543.97	3P3
700	Московский	Московский пр., д. 188, установка № 3	ЛПОГТ	1,2 x 1,8	114050.38	86551.27	3P3
701	Московский	Московский пр., д. 188, литера М	Тумба	1,4 x 3,0	114053.29	86533.43	3P3
702	Московский	Московский пр., д. 189	Лайтпостер	1,2 x 1,8	114050.56	85176.82	3P3
703	Московский	Московский пр., д. 189, установка № 1	ЛПОГТ	1,2 x 1,8	114049.06	85218.66	3P3
704	Московский	Московский пр., д. 189, установка № 2	ЛПОГТ	1,2 x 1,8	114049.43	85207.13	3P3
705	Московский	Московский пр., д. 189, Авиационная ул.	Тумба	1,4 x 3,0	114049.82	85231.97	3P3
706	Московский	Московский пр., д. 189, напротив, сквер Северная Роша	Лайтпостер	1,2 x 1,8	114095.02	85186.9	3P3
707	Московский	Московский пр., д. 189, напротив, сквер Северная Роша, установка № 1	ЛПОГТ	1,2 x 1,8	114099.54	85132.36	3P3
708	Московский	Московский пр., д. 189, напротив, сквер Северная Роша, установка № 2	ЛПОГТ	1,2 x 1,8	114099.14	85139.68	3P3
709	Московский	Московский пр., д. 189, напротив, сквер Северная Роша	Тумба	1,4 x 3,0	114106.49	85123.97	ОЗ-2
710	Московский	Московский пр., д. 189, ул. Типанова	Лайтпостер	1,2 x 1,8	114053.98	85120.03	3P3
711	Московский	Московский пр., д. 190, Бассейная ул.	Лайтпостер	1,2 x 1,8	114055.16	86337.7	3P3
712	Московский	Московский пр., д. 191, Ленинский пр.	Лайтпостер	1,2 x 1,8	114050.19	84976.33	3P3
713	Московский	Московский пр., д. 191, напротив, Московская пл.	Лайтпостер	1,2 x 1,8	114097.93	85054.55	3P3
714	Московский	Московский пр., д. 191, напротив, Московская пл.	ЛПОГТ	1,2 x 1,8	114101.96	85027.02	3P3
715	Московский	Московский пр., д. 192, установка № 1	Лайтпостер	1,2 x 1,8	114061.23	86173.65	3P3
716	Московский	Московский пр., д. 192, установка № 2	Лайтпостер	1,2 x 1,8	114060.08	86277.83	3P3
717	Московский	Московский пр., д. 193	ТАС	1,8 x 1,8	114055.43	84813.49	3P3
718	Московский	Московский пр., д. 193, Ленинский пр.	Тумба	1,4 x 3,0	114043.6	84922	3P3
719	Московский	Московский пр., д. 193, напротив, Московская пл.	Лайтпостер	1,2 x 1,8	114104.28	84860.97	3P3
720	Московский	Московский пр., д. 193, ул. Типанова	ТАС	1,8 x 1,8	114052.84	84816.16	3P3
721	Московский	Московский пр., д. 194	Лайтпостер	1,2 x 1,8	114062.57	86119.17	3P3
722	Московский	Московский пр., д. 194, ул. Победы, установка № 1	ЛПОГТ	1,2 x 1,8	114071.16	86063.74	3P3
723	Московский	Московский пр., д. 194, ул. Победы, установка № 2	ЛПОГТ	1,2 x 1,8	114070.84	86075.83	3P3
724	Московский	Московский пр., д. 195, установка № 1	Лайтпостер	1,2 x 1,8	114065.92	84741.3	3P3
725	Московский	Московский пр., д. 195, установка № 2	Лайтпостер	1,2 x 1,8	114069.52	84657.56	3P3
726	Московский	Московский пр., д. 195, напротив	Лайтпостер	1,2 x 1,8	114107.6	84755.9	3P3
727	Московский	Московский пр., д. 195, напротив, установка № 1	ЛПОГТ	1,2 x 1,8	114113.29	84691.2	3P3
728	Московский	Московский пр., д. 195, напротив, установка № 2	ЛПОГТ	1,2 x 1,8	114113.06	84703.63	3P3
729	Московский	Московский пр., д. 195, напротив, установка № 3	ЛПОГТ	1,2 x 1,8	114112.61	84716.3	3P3
730	Московский	Московский пр., д. 195, напротив, установка № 4	ЛПОГТ	1,2 x 1,8	114111.95	84728.69	3P3
731	Московский	Московский пр., д. 195, ул. Типанова	Тумба	1,4 x 3,0	114057.76	84794.81	3P3
732	Московский	Московский пр., д. 197, установка № 1	ЛПОГТ	1,2 x 1,8	114070.95	84584.87	3P3
733	Московский	Московский пр., д. 197, установка № 2	ЛПОГТ	1,2 x 1,8	114071.43	84562.69	3P3
734	Московский	Московский пр., д. 197, установка № 3	ЛПОГТ	1,2 x 1,8	114072.3	84534.9	3P3
735	Московский	Московский пр., д. 198	ЛПОГТ	1,2 x 1,8	114050.53	85953.09	3P3
736	Московский	Московский пр., д. 198	Тумба	1,4 x 3,0	114072.44	85977.78	3P3

1	2	3	4	5	6	7	8
737	Московский	Московский пр., д. 198, ул. Фрунзе	ЛПОГТ	1,2 x 1,8	114051.02	85982.67	3РЗ
738	Московский	Московский пр., д. 200	Лайтпостер	1,2 x 1,8	114069.69	85889.69	3РЗ
739	Московский	Московский пр., д. 202	Биллборд	6,0 x 3,0	114078.29	85763.84	3РЗ
740	Московский	Московский пр., д. 202	Лайтпостер	1,2 x 1,8	114071.73	85820.91	3РЗ
741	Московский	Московский пр., д. 202, установка № 1	ТАС	1,8 x 1,8	114083.97	85749.14	3РЗ
742	Московский	Московский пр., д. 202, установка № 2	ТАС	1,8 x 1,8	114083.9	85751.14	3РЗ
743	Московский	Московский пр., д. 202, установка № 3	ТАС	1,8 x 1,8	114082.26	85796.79	3РЗ
744	Московский	Московский пр., д. 202, установка № 4	ТАС	1,8 x 1,8	114082.19	85798.79	3РЗ
745	Московский	Московский пр., д. 204, установка № 1	ЛПОГТ	1,2 x 1,8	114079.13	85656.88	3РЗ
746	Московский	Московский пр., д. 204, установка № 2	ЛПОГТ	1,2 x 1,8	114078.3	85675.9	3РЗ
747	Московский	Московский пр., д. 205	Лайтпостер	1,2 x 1,8	114072.22	84345.25	3РЗ
748	Московский	Московский пр., д. 205, установка № 1	Тумба	1,4 x 3,0	114072.76	84433.14	3РЗ
749	Московский	Московский пр., д. 205, установка № 2	Тумба	1,4 x 3,0	114077.88	84274.09	3РЗ
750	Московский	Московский пр., д. 205, литера Б	Лайтпостер	1,2 x 1,8	114080.84	84165.82	3РЗ
751	Московский	Московский пр., д. 205, литера Д	Лайтпостер	1,2 x 1,8	114075	84493.14	3РЗ
752	Московский	Московский пр., д. 206	Лайтпостер	1,2 x 1,8	114084.6	85434.57	3РЗ
753	Московский	Московский пр., д. 206, напротив	Биллборд	6,0 x 3,0	114034.72	85483.24	3РЗ
754	Московский	Московский пр., д. 206, ул. Гастелло	Лайтпостер	1,2 x 1,8	114081.99	85510.97	3РЗ
755	Московский	Московский пр., д. 207а	Тумба	1,4 x 3,0	114080.14	84221.13	3РЗ
756	Московский	Московский пр., д. 208	Лайтпостер	1,2 x 1,8	114088.33	85316.72	3РЗ
757	Московский	Московский пр., д. 216, установка № 1	Лайтпостер	1,2 x 1,8	114114.57	84529.94	3РЗ
758	Московский	Московский пр., д. 216, установка № 2	Лайтпостер	1,2 x 1,8	114112.32	84584.8	3РЗ
759	Московский	Московский пр., д. 220, установка № 1	Лайтпостер	1,2 x 1,8	114125.1	84365.96	3РЗ
760	Московский	Московский пр., д. 220, установка № 2	Лайтпостер	1,2 x 1,8	114123.66	84433.92	3РЗ
761	Московский	Московский пр., д. 220	Тумба	1,4 x 3,0	114126.05	84311.74	3РЗ
762	Московский	Московский пр., д. 222	Лайтпостер	1,2 x 1,8	114135.55	84159.27	3РЗ
763	Московский	Московский пр., д. 222	Тумба	1,4 x 3,0	114129.2	84229.95	3РЗ
764	Московский	Московский пр., д. 224, пл. Победы	Тумба	1,4 x 3,0	114134.5	84103.19	3РЗ
765	Московский	Московский пр., Авиационная ул., напротив	Биллборд	6,0 x 3,0	114038.68	85288.18	3РЗ
766	Московский	Московский пр., Авиационная ул., напротив, установка № 1	ТАС	1,8 x 1,8	114042.1	85271.35	3РЗ
767	Московский	Московский пр., Авиационная ул., напротив, установка № 2	ТАС	1,8 x 1,8	114042.15	85269.35	3РЗ
768	Московский	Московский пр., Алтайская ул., сквер Южная Роща	Лайтпостер	1,2 x 1,8	114111.94	84640.86	3РЗ
769	Московский	Московский пр., ул. Гастелло, сквер	Лайтпостер	1,2 x 1,8	114079.43	85600.89	3РЗ
770	Московский	Московский пр., ул. Глеба Успенского, Колмовский сад, установка № 1	ТАС	1,8 x 1,8	113931.87	88846.94	3РЗ
771	Московский	Московский пр., ул. Глеба Успенского, Колмовский сад, установка № 2	ТАС	1,8 x 1,8	113932.05	88844.57	3РЗ
772	Московский	Московский пр., Смоленская ул., д. 6	ЛПОГТ	1,2 x 1,8	113914.09	90739.61	3РЗ
773	Московский	Московский пр., ул. Фрунзе, д. 10	Тумба	1,4 x 3,0	114071.04	86046.64	3РЗ
774	Московский	Московский пр., Колмовский сад	Лайтпостер	1,2 x 1,8	113935.82	88858.15	3РЗ
775	Московский	Московский пр., Колмовский сад, установка № 1	ТАС	1,8 x 1,8	113931.07	88867.29	3РЗ
776	Московский	Московский пр., Колмовский сад, установка № 2	ТАС	1,8 x 1,8	113931.13	88865.29	3РЗ
777	Московский	Московский пр., Смоленский сквер, установка № 1	ТАС	1,8 x 1,8	113915.77	90749.71	3РЗ
778	Московский	Московский пр., Смоленский сквер, установка № 2	ТАС	1,8 x 1,8	113915.32	90760.73	3РЗ
779	Московский	Московское шоссе, д. 2	Биллборд	6,0 x 3,0	114325.19	83725.71	-
780	Московский	Московское шоссе, д. 2, установка № 1	Лайтпостер	1,2 x 1,8	114330.59	83693.43	-
781	Московский	Московское шоссе, д. 2, установка № 2	Лайтпостер	1,2 x 1,8	114277.1	83783.18	3РЗ
782	Московский	Московское шоссе, д. 2, напротив	Биллборд	6,0 x 3,0	114292.12	83706.15	-
783	Московский	Московское шоссе, д. 2, напротив, пл. Победы	ЛПОГТ	1,2 x 1,8	114243.59	83754.59	-
784	Московский	Московское шоссе, д. 3а	Биллборд	6,0 x 3,0	114641.75	83336.06	-
785	Московский	Московское шоссе, д. 3б	Биллборд	6,0 x 3,0	114825.76	83141.38	-
786	Московский	Московское шоссе, д. 4, напротив	Биллборд	6,0 x 3,0	114360.74	83630.81	-

1	2	3	4	5	6	7	8
787	Московский	Московское шоссе, д. 6	Биллборд	6,0 x 3,0	114462.02	83583.15	-
788	Московский	Московское шоссе, д. 8	Биллборд	6,0 x 3,0	114560.64	83478.54	-
789	Московский	Московское шоссе, д. 8, напротив	Биллборд	6,0 x 3,0	114505.08	83480.9	-
790	Московский	Московское шоссе, д. 11, корп. 1, Дунайский пр.	Биллборд	6,0 x 3,0	115399.65	82530.55	-
791	Московский	Московское шоссе, д. 12	Биллборд	6,0 x 3,0	114681.39	83351.38	-
792	Московский	Московское шоссе, д. 13, корп. 4	Биллборд	6,0 x 3,0	116003.84	81895.65	-
793	Московский	Московское шоссе, д. 13, литера АЩ	Биллборд	6,0 x 3,0	115817.31	82092.65	-
794	Московский	Московское шоссе, д. 13, литера В, напротив	Биллборд	6,0 x 3,0	115783.23	82185.24	-
795	Московский	Московское шоссе, д. 13д	Биллборд	6,0 x 3,0	116122.8	81770.35	-
796	Московский	Московское шоссе, д. 14, корп. 1	Биллборд	6,0 x 3,0	114850.11	83172.26	-
797	Московский	Московское шоссе, д. 14, корп. 1, пр. Юрия Гагарина	I-образный биллборд	(6,0 x 3,0) x 2	114756.63	83269.28	-
798	Московский	Московское шоссе, д. 15, напротив	Биллборд	6,0 x 3,0	116173.9	81769.77	-
799	Московский	Московское шоссе, д. 16, корп. 1	Биллборд	6,0 x 3,0	114997.55	83013.76	-
800	Московский	Московское шоссе, д. 25, корп. 1	Биллборд	6,0 x 3,0	116382.63	81495.52	-
801	Московский	Московское шоссе, д. 29, корп. 2	Биллборд	6,0 x 3,0	116514.27	81354.89	-
802	Московский	Московское шоссе, д. 29, корп. 2, напротив	Биллборд	6,0 x 3,0	116598.02	81322.66	-
803	Московский	Московское шоссе, д. 34	Биллборд	6,0 x 3,0	115248.54	82752.25	-
804	Московский	Московское шоссе, д. 35	Биллборд	6,0 x 3,0	116612.93	81210.81	-
805	Московский	Московское шоссе, д. 42, корп. 2, ул. Ленсовета	Биллборд	6,0 x 3,0	115590.2	82391.82	-
806	Московский	Московское шоссе, д. 44, литера ВЛ, установка № 1	Биллборд	6,0 x 3,0	116498.01	81427.45	-
807	Московский	Московское шоссе, д. 44, литера ВЛ, установка № 2	Биллборд	6,0 x 3,0	116388.21	81543.57	-
808	Московский	Московское шоссе, д. 44, литера М	Биллборд	6,0 x 3,0	115961.43	81996.36	-
809	Московский	Московское шоссе, д. 44, литера Т	Биллборд	6,0 x 3,0	116305.26	81631.85	-
810	Московский	Московское шоссе, д. 44, ул. Ленсовета	Биллборд	6,0 x 3,0	115645.42	82332.94	-
811	Московский	Московское шоссе, д. 46	Биллборд	6,0 x 3,0	116728.76	81183.48	-
812	Московский	Московское шоссе, Дунайский пр., д. 17, напротив	Суперсайт	12,0 x 5,0	115339.39	82594.81	-
813	Московский	Московское шоссе, Дунайский пр., д. 19	Биллборд	6,0 x 3,0	115455.87	82532.16	-
814	Московский	Московское шоссе, Звездная ул., д. 1	Биллборд	6,0 x 3,0	115382.37	82608.2	-
815	Московский	Московское шоссе, ул. Ленсовета, напротив	Биллборд	6,0 x 3,0	115600.04	82320.27	-
816	Московский	Московское шоссе, Пулковский парк, пл. Победы	Тумба	1,4 x 3,0	114193.04	83809.76	ЗРЗ
817	Московский	Новонизмайловский пр., д. 1	Биллборд	6,0 x 3,0	113180.41	87463.84	-
818	Московский	Новонизмайловский пр., д. 1, Благодатная ул.	ЛПОГТ	1,2 x 1,8	113183.25	87516.57	-
819	Московский	Новонизмайловский пр., д. 2	Биллборд	6,0 x 3,0	113209.85	87461.36	-
820	Московский	Новонизмайловский пр., д. 2, установка № 1	ГАС	1,8 x 1,8	113219.71	87491.51	-
821	Московский	Новонизмайловский пр., д. 2, установка № 2	ГАС	1,8 x 1,8	113219.02	87503.39	-
822	Московский	Новонизмайловский пр., д. 9, Кузнецовская ул.	Биллборд	6,0 x 3,0	113174.11	87145.06	-
823	Московский	Новонизмайловский пр., д. 13	Биллборд	6,0 x 3,0	113159.45	86242.65	-
824	Московский	Новонизмайловский пр., д. 13, установка № 1	ГАС	1,8 x 1,8	113159.42	86293.89	-
825	Московский	Новонизмайловский пр., д. 13, установка № 2	ГАС	1,8 x 1,8	113159.38	86291.89	-
826	Московский	Новонизмайловский пр., д. 13, установка № 3	ГАС	1,8 x 1,8	113148.58	86265.6	-
827	Московский	Новонизмайловский пр., д. 13, установка № 4	ГАС	1,8 x 1,8	113147.03	86263.86	-
828	Московский	Новонизмайловский пр., д. 13, корп. 2, установка № 1	ГАС	1,8 x 1,8	113123.2	86205.38	-
829	Московский	Новонизмайловский пр., д. 13, корп. 2, установка № 2	ГАС	1,8 x 1,8	113124.77	86204.47	-
830	Московский	Новонизмайловский пр., д. 14, установка № 1	ГАС	1,8 x 1,8	113206.52	87162.72	-
831	Московский	Новонизмайловский пр., д. 14, установка № 2	ГАС	1,8 x 1,8	113206.55	87164.72	-
832	Московский	Новонизмайловский пр., д. 14, Кузнецовская ул., установка № 1	ГАС	1,8 x 1,8	113203.01	87134.38	-
833	Московский	Новонизмайловский пр., д. 14, Кузнецовская ул., установка № 2	ГАС	1,8 x 1,8	113203.04	87136.38	-
834	Московский	Новонизмайловский пр., д. 15, установка № 1	ГАС	1,8 x 1,8	113124.58	86160.27	-
835	Московский	Новонизмайловский пр., д. 15, установка № 2	ГАС	1,8 x 1,8	113124.54	86158.27	-
836	Московский	Новонизмайловский пр., д. 16, корп. 1, Кузнецовская ул.	Биллборд	6,0 x 3,0	113205.06	87090.09	-
837	Московский	Новонизмайловский пр., д. 20, корп. 1	Биллборд	6,0 x 3,0	113186.27	86137.47	-

1	2	3	4	5	6	7	8
838	Московский	Новоизмайловский пр., д. 26, корп. 1	Биллборд	6,0 x 3,0	113181.7	85890.48	-
839	Московский	Новоизмайловский пр., д. 26, корп. 1, установка № 1	ТАС	1,8 x 1,8	113214.54	85936.79	-
840	Московский	Новоизмайловский пр., д. 26, корп. 1, установка № 2	ТАС	1,8 x 1,8	113214.71	85943.75	-
841	Московский	Новоизмайловский пр., д. 27, установка № 1	ТАС	1,8 x 1,8	113123.1	86107.64	-
842	Московский	Новоизмайловский пр., д. 27, установка № 2	ТАС	1,8 x 1,8	113122.57	86098.51	-
843	Московский	Новоизмайловский пр., д. 36, корп. 2	Биллборд	6,0 x 3,0	113173.48	85568.35	-
844	Московский	Новоизмайловский пр., д. 38, корп. 1, установка № 1	ТАС	1,8 x 1,8	113174.22	85462.74	-
845	Московский	Новоизмайловский пр., д. 38, корп. 1, установка № 2	ТАС	1,8 x 1,8	113174.26	85464.74	-
846	Московский	Новоизмайловский пр., д. 38, корп. 1, установка № 3	ТАС	1,8 x 1,8	113207.06	85517.11	-
847	Московский	Новоизмайловский пр., д. 38, корп. 1, установка № 4	ТАС	1,8 x 1,8	113206.98	85520.45	-
848	Московский	Новоизмайловский пр., д. 42, корп. 1	Биллборд	6,0 x 3,0	113169.89	85335.02	-
849	Московский	Новоизмайловский пр., д. 42, корп. 1, установка № 1	ТАС	1,8 x 1,8	113203.59	85324.98	-
850	Московский	Новоизмайловский пр., д. 42, корп. 1, установка № 2	ТАС	1,8 x 1,8	113203.63	85326.98	-
851	Московский	Новоизмайловский пр., д. 45	Биллборд	6,0 x 3,0	113152.06	85906.96	-
852	Московский	Новоизмайловский пр., д. 48	Биллборд	6,0 x 3,0	113168.91	85121.4	-
853	Московский	Новоизмайловский пр., д. 48	ЛПОГТ	1,2 x 1,8	113166.69	85103.95	-
854	Московский	Новоизмайловский пр., д. 48, напротив	ЛПОГТ	1,2 x 1,8	113137.72	85084.35	-
855	Московский	Новоизмайловский пр., д. 49, установка № 1	ТАС	1,8 x 1,8	113144.42	85875.61	-
856	Московский	Новоизмайловский пр., д. 49, установка № 2	ТАС	1,8 x 1,8	113144.38	85873.61	-
857	Московский	Новоизмайловский пр., д. 49, установка № 3	ТАС	1,8 x 1,8	113152.57	85865.8	-
858	Московский	Новоизмайловский пр., д. 49, установка № 4	ТАС	1,8 x 1,8	113152.53	85863.8	-
859	Московский	Новоизмайловский пр., д. 49, установка № 5	ТАС	1,8 x 1,8	113139.71	85853.24	-
860	Московский	Новоизмайловский пр., д. 49, установка № 6	ТАС	1,8 x 1,8	113139.67	85851.24	-
861	Московский	Новоизмайловский пр., д. 51, установка № 1	ТАС	1,8 x 1,8	113116.17	85703.27	-
862	Московский	Новоизмайловский пр., д. 51, установка № 2	ТАС	1,8 x 1,8	113115.84	85692.36	-
863	Московский	Новоизмайловский пр., д. 63, установка № 1	ТАС	1,8 x 1,8	113115.09	85673.61	-
864	Московский	Новоизмайловский пр., д. 63, установка № 2	ТАС	1,8 x 1,8	113114.85	85663.61	-
865	Московский	Новоизмайловский пр., д. 67, корп. 2	Биллборд	6,0 x 3,0	113146.42	85555.95	-
866	Московский	Новоизмайловский пр., д. 79, установка № 1	ТАС	1,8 x 1,8	113111.46	85460.73	-
867	Московский	Новоизмайловский пр., д. 79, установка № 2	ТАС	1,8 x 1,8	113111.42	85458.73	-
868	Московский	Новоизмайловский пр., д. 79, установка № 3	ТАС	1,8 x 1,8	113135.42	85442.93	-
869	Московский	Новоизмайловский пр., д. 79, установка № 4	ТАС	1,8 x 1,8	113135.38	85440.93	-
870	Московский	Новоизмайловский пр., д. 81	Биллборд	6,0 x 3,0	113143.43	85352.3	-
871	Московский	Новоизмайловский пр., д. 81, установка № 1	ТАС	1,8 x 1,8	113142.63	85428.31	-
872	Московский	Новоизмайловский пр., д. 81, установка № 2	ТАС	1,8 x 1,8	113142.59	85426.31	-
873	Московский	Новоизмайловский пр., д. 81, установка № 3	ТАС	1,8 x 1,8	113109.37	85347.92	-
874	Московский	Новоизмайловский пр., д. 81, установка № 4	ТАС	1,8 x 1,8	113109.33	85345.92	-
875	Московский	Новоизмайловский пр., д. 101	Биллборд	6,0 x 3,0	113139.29	85149.38	-
876	Московский	Новоизмайловский пр., д. 101, установка № 1	ТАС	1,8 x 1,8	113106.19	85169.88	-
877	Московский	Новоизмайловский пр., д. 101, установка № 2	ТАС	1,8 x 1,8	113106.1	85165.2	-
878	Московский	Новоизмайловский пр., Бассейная ул., д. 17	Биллборд	6,0 x 3,0	113190.82	86314.54	-
879	Московский	Новоизмайловский пр., Бассейная ул., д. 17, установка № 1	ТАС	1,8 x 1,8	113190.17	86272.83	-
880	Московский	Новоизмайловский пр., Бассейная ул., д. 17, установка № 2	ТАС	1,8 x 1,8	113188.1	86276.83	-
881	Московский	Новоизмайловский пр., Бассейная ул., д. 6	ЛПОГТ	1,2 x 1,8	113187.69	86369.07	-
882	Московский	Новоизмайловский пр., Бассейная ул., д. 6, установка № 1	ТАС	1,8 x 1,8	113189.27	86357.01	-
883	Московский	Новоизмайловский пр., Бассейная ул., д. 6, установка № 2	ТАС	1,8 x 1,8	113189.3	86359.01	-
884	Московский	Новоизмайловский пр., Бассейная ул., д. 6, установка № 3	ТАС	1,8 x 1,8	113189.42	86374.38	-
885	Московский	Новоизмайловский пр., Бассейная ул., д. 6, установка № 4	ТАС	1,8 x 1,8	113189.4	86379.35	-
886	Московский	Новоизмайловский пр., пл. Конституции, д. 2	Тумба	1,4 x 3,0	113137.76	85043.22	-
887	Московский	Новоизмайловский пр., Кузнецовская ул., д. 5	Биллборд	6,0 x 3,0	113172.78	87090.76	-
888	Московский	Ново-Рыбинская ул., д. 19	Биллборд	6,0 x 3,0	114969.21	90644.11	-
889	Московский	Ново-Рыбинская ул., д. 19, напротив	Биллборд	6,0 x 3,0	114983.53	90685.33	-

1	2	3	4	5	6	7	8
890	Московский	Ново-Рыбинская ул., д. 21	Билборд	6,0 x 3,0	115017.62	90546.07	-
891	Московский	Ново-Рыбинская ул., д. 21, напротив	Билборд	6,0 x 3,0	115057.31	90560.82	-
892	Московский	наб. Обводного кан., д. 74, Рыбинская ул., установка № 1	ТАС	1,8 x 1,8	114676.26	91689.13	ОЗР3-2
893	Московский	наб. Обводного кан., д. 74, Рыбинская ул., установка № 2	ТАС	1,8 x 1,8	114679.97	91691.08	ОЗР3-2
894	Московский	ул. Орджоникидзе, д. 4	Билборд	6,0 x 3,0	114307.54	84091.78	ЗР3
895	Московский	ул. Орджоникидзе, д. 9	Билборд	6,0 x 3,0	114517.93	84054.18	ЗР3
896	Московский	ул. Орджоникидзе, д. 15	Билборд	6,0 x 3,0	114651.91	84071.02	-
897	Московский	ул. Орджоникидзе, д. 22, ул. Ленсовета	Билборд	6,0 x 3,0	114545.89	84101.03	ЗР3
898	Московский	ул. Орджоникидзе, д. 27, пр. Юрия Гагарина	Билборд	6,0 x 3,0	114968.26	84077.58	-
899	Московский	ул. Орджоникидзе, д. 33	Билборд	6,0 x 3,0	115370.83	83947.09	-
900	Московский	ул. Орджоникидзе, д. 40, установка № 1	ТАС	1,8 x 1,8	114949.59	84116.25	-
901	Московский	ул. Орджоникидзе, д. 40, установка № 2	ТАС	1,8 x 1,8	114947.59	84116.15	-
902	Московский	ул. Орджоникидзе, д. 40, пр. Юрия Гагарина, установка № 1	ТАС	1,8 x 1,8	114979.37	84116.87	-
903	Московский	ул. Орджоникидзе, д. 40, пр. Юрия Гагарина, установка № 2	ТАС	1,8 x 1,8	114977.37	84116.77	-
904	Московский	ул. Орджоникидзе, д. 42	Билборд	6,0 x 3,0	115111.88	84107.17	-
905	Московский	ул. Орджоникидзе, д. 44а	Билборд	6,0 x 3,0	115288.33	84022.32	-
906	Московский	ул. Орджоникидзе, д. 44а, напротив	Билборд	6,0 x 3,0	115142.57	84056.37	-
907	Московский	ул. Орджоникидзе, д. 45, Пулковская ул.	Билборд	6,0 x 3,0	115564.5	83884.48	-
908	Московский	ул. Орджоникидзе, д. 50, напротив, пр. Космонавтов	Билборд	6,0 x 3,0	115983.18	83917.58	-
909	Московский	ул. Орджоникидзе, д. 50, пр. Космонавтов	Билборд	6,0 x 3,0	115985.49	83951.58	-
910	Московский	ул. Орджоникидзе, д. 53, напротив, пр. Космонавтов	Билборд	6,0 x 3,0	116119.43	83980.51	-
911	Московский	ул. Орджоникидзе, д. 53, пр. Космонавтов	Билборд	6,0 x 3,0	116122.97	83943.95	-
912	Московский	ул. Орджоникидзе, д. 58, корп. 1	Билборд	6,0 x 3,0	116558.87	84080.75	-
913	Московский	ул. Орджоникидзе, Витебский пр., д. 65	Билборд	6,0 x 3,0	116594.15	84049.36	-
914	Московский	ул. Орджоникидзе, Московский пр., д. 224	Тумба	1,4 x 3,0	114184.55	84086.6	ЗР3
915	Московский	ул. Орджоникидзе, пл. Победы, д. 2, установка № 1	ТАС	1,8 x 1,8	114221.45	83996.1	ЗР3
916	Московский	ул. Орджоникидзе, пл. Победы, д. 2, установка № 2	ТАС	1,8 x 1,8	114222.94	83997.62	ЗР3
917	Московский	пл. Победы, д. 1	Лайтпостер	1,2 x 1,8	114012.91	83892.05	ЗР3
918	Московский	пл. Победы, д. 1	ЛПОГТ	1,2 x 1,8	114016.47	83908.34	ЗР3
919	Московский	пл. Победы, д. 1, Краснопутиловская ул.	ЛПОГТ	1,2 x 1,8	114012.53	83948.65	ЗР3
920	Московский	пл. Победы, д. 1, Краснопутиловская ул., установка № 1	ТАС	1,8 x 1,8	114007.45	83957.29	ЗР3
921	Московский	пл. Победы, д. 1, Краснопутиловская ул., установка № 2	ТАС	1,8 x 1,8	114007.34	83955.29	ЗР3
922	Московский	пл. Победы, д. 1, ул. Галстяна	ЛПОГТ	1,2 x 1,8	114027.87	83866.48	ЗР3
923	Московский	пл. Победы, д. 2	Лайтпостер	1,2 x 1,8	114207.87	83905.32	ЗР3
924	Московский	пл. Победы, д. 2	ЛПОГТ	1,2 x 1,8	114212.73	83930.22	ЗР3
925	Московский	пл. Победы, д. 2, установка № 1	ТАС	1,8 x 1,8	114218.18	83926.2	ЗР3
926	Московский	пл. Победы, д. 2, установка № 2	ТАС	1,8 x 1,8	114218.28	83928.2	ЗР3
927	Московский	пл. Победы, д. 2, въезд на ул. Орджоникидзе	Лайтпостер	1,2 x 1,8	114209.31	83963.97	ЗР3
928	Московский	пл. Победы, д. 2, Московское шоссе	Лайтпостер	1,2 x 1,8	114217.99	83866.36	ЗР3
929	Московский	пл. Победы, д. 2, Московское шоссе	ЛПОГТ	1,2 x 1,8	114206.82	83886.91	ЗР3
930	Московский	пл. Победы, д. 2, Московское шоссе, установка № 1	ТАС	1,8 x 1,8	114211.23	83878.84	ЗР3
931	Московский	пл. Победы, д. 2, Московское шоссе, установка № 2	ТАС	1,8 x 1,8	114211.76	83880.77	ЗР3
932	Московский	пл. Победы, Краснопутиловская ул., д. 108, установка № 1	Лайтпостер	1,2 x 1,8	114038.86	84060.94	ЗР3
933	Московский	пл. Победы, Краснопутиловская ул., д. 108, установка № 2	Лайтпостер	1,2 x 1,8	114012.3	84014.28	ЗР3
934	Московский	пл. Победы, Московский пр., д. 207	Тумба	1,4 x 3,0	114064.82	84087.06	ЗР3
935	Московский	пл. Победы, ул. Орджоникидзе	Лайтпостер	1,2 x 1,8	114202.69	84042.16	ЗР3
936	Московский	пл. Победы, ул. Орджоникидзе	ЛПОГТ	1,2 x 1,8	114198.01	84022.21	ЗР3
937	Московский	пл. Победы, въезд на Пулковское шоссе	Лайтпостер	1,2 x 1,8	114078.31	83793.57	ЗР3
938	Московский	пл. Победы, съезд с Пулковского шоссе	Лайтпостер	1,2 x 1,8	114152.14	83794.97	ЗР3
939	Московский	Пулковская ул., д. 11	ЛПОГТ	1,2 x 1,8	115662.44	83442.84	-
940	Московский	Пулковская ул., д. 12	ЛПОГТ	1,2 x 1,8	115748.48	82980.17	-
941	Московский	Пулковское шоссе, д. 5, корп. 4	Билборд	6,0 x 3,0	114098.27	83406.5	-

1	2	3	4	5	6	7	8
942	Московский	Пулковское шоссе, д. 5, корп. 4	ЛПОГТ	1,2 x 1,8	113984.58	83380.7	-
943	Московский	Пулковское шоссе, д. 5, корп. 4, напротив	Биллборд	6,0 x 3,0	114157.32	83406.99	-
944	Московский	Пулковское шоссе, д. 7, корп. 2	Биллборд	6,0 x 3,0	114092.94	83304.24	30Л
945	Московский	Пулковское шоссе, д. 7, корп. 2, напротив	Биллборд	6,0 x 3,0	114160.05	83292.48	-
946	Московский	Пулковское шоссе, д. 11, корп. 1	ЛПОГТ	1,2 x 1,8	114013	83016.38	30Л
947	Московский	Пулковское шоссе, д. 11, корп. 1, установка № 1	ТАС	1,8 x 1,8	114099.84	83018.25	30Л
948	Московский	Пулковское шоссе, д. 11, корп. 1, установка № 2	ТАС	1,8 x 1,8	114099.91	83016.25	30Л
949	Московский	Пулковское шоссе, д. 11, корп. 1, напротив	ЛПОГТ	1,2 x 1,8	114167.75	83024.65	-
950	Московский	Пулковское шоссе, д. 11, корп. 1, напротив, установка № 1	ТАС	1,8 x 1,8	114169.47	83015.79	-
951	Московский	Пулковское шоссе, д. 11, корп. 1, напротив, установка № 2	ТАС	1,8 x 1,8	114169.39	83017.79	-
952	Московский	Пулковское шоссе, д. 11, корп. 2	ЛПОГТ	1,2 x 1,8	114112.01	82998.61	-
953	Московский	Пулковское шоссе, д. 13, корп. 1, напротив	Биллборд	6,0 x 3,0	114175	82852.72	-
954	Московский	Пулковское шоссе, д. 13, корп. 4	ЛПОГТ	1,2 x 1,8	114004.31	82772.68	-
955	Московский	Пулковское шоссе, д. 14, литера Б	Биллборд	6,0 x 3,0	114182.5	82708.15	-
956	Московский	Пулковское шоссе, д. 15, корп. 2	Биллборд	6,0 x 3,0	114111.16	82734.97	-
957	Московский	Пулковское шоссе, д. 15, корп. 2, напротив	Биллборд	6,0 x 3,0	114025.13	82743.82	-
958	Московский	Пулковское шоссе, д. 17, корп. 2, установка № 1	Биллборд	6,0 x 3,0	114132.97	82238.72	-
959	Московский	Пулковское шоссе, д. 17, корп. 2, установка № 2	Биллборд	6,0 x 3,0	114131.4	82122.7	-
960	Московский	Пулковское шоссе, д. 17, корп. 2, установка № 1	ЛПОГТ	1,2 x 1,8	114137.76	82206.37	-
961	Московский	Пулковское шоссе, д. 17, корп. 2, установка № 2	ЛПОГТ	1,2 x 1,8	114138.28	82194.72	-
962	Московский	Пулковское шоссе, д. 17, корп. 2	ТАС	1,8 x 1,8	114135.75	82224.2	-
963	Московский	Пулковское шоссе, д. 18	Биллборд	6,0 x 3,0	114192.59	82388.61	-
964	Московский	Пулковское шоссе, д. 20	Биллборд	6,0 x 3,0	114194.93	82289.95	-
965	Московский	Пулковское шоссе, д. 20, установка № 1	ЛПОГТ	1,2 x 1,8	114194.73	82228.92	-
966	Московский	Пулковское шоссе, д. 20, установка № 2	ЛПОГТ	1,2 x 1,8	114194.29	82238.32	-
967	Московский	Пулковское шоссе, д. 20, установка № 1	ТАС	1,8 x 1,8	114198.6	82221.71	-
968	Московский	Пулковское шоссе, д. 20, установка № 2	ТАС	1,8 x 1,8	114198.54	82223.71	-
969	Московский	Пулковское шоссе, д. 21, корп. 1	Биллборд	6,0 x 3,0	114142.57	81827.5	-
970	Московский	Пулковское шоссе, д. 21, корп. 1	ЛПОГТ	1,2 x 1,8	114147.42	81858.16	-
971	Московский	Пулковское шоссе, д. 21, корп. 1, установка № 1	ТАС	1,8 x 1,8	114142.31	81867.07	-
972	Московский	Пулковское шоссе, д. 21, корп. 1, установка № 2	ТАС	1,8 x 1,8	114142.37	81865.07	-
973	Московский	Пулковское шоссе, д. 25, корп. 1, 5-й Предпортовый проезд	Биллборд	6,0 x 3,0	114152.03	81209.6	-
974	Московский	Пулковское шоссе, д. 27	Биллборд	6,0 x 3,0	114187.92	80779.05	-
975	Московский	Пулковское шоссе, д. 28	Биллборд	6,0 x 3,0	114206.43	81980.47	-
976	Московский	Пулковское шоссе, д. 32а	ЛПОГТ	1,2 x 1,8	114207.78	81789.72	-
977	Московский	Пулковское шоссе, д. 32а, установка № 1	ТАС	1,8 x 1,8	114211.35	81781.03	-
978	Московский	Пулковское шоссе, д. 32а, установка № 2	ТАС	1,8 x 1,8	114211.29	81783.03	-
979	Московский	Пулковское шоссе, д. 35, корп. 4	Биллборд	6,0 x 3,0	114212.8	79684	-
980	Московский	Пулковское шоссе, д. 36, корп. 3	Биллборд	6,0 x 3,0	114225	81438.57	-
981	Московский	Пулковское шоссе, д. 36, корп. 3, напротив	Биллборд	6,0 x 3,0	114150.63	81535.31	-
982	Московский	Пулковское шоссе, д. 37, корп. 4, дорога в Пулково-1, установка № 1	Биллборд	6,0 x 3,0	113216.46	78340.77	-
983	Московский	Пулковское шоссе, д. 37, корп. 4, дорога в Пулково-1, установка № 2	Биллборд	6,0 x 3,0	112931.4	78427.59	-
984	Московский	Пулковское шоссе, д. 37, корп. 4, дорога в Пулково-1, установка № 3	Биллборд	6,0 x 3,0	112643.83	78491.32	-
985	Московский	Пулковское шоссе, д. 37, корп. 4, дорога из Пулково-1, установка № 1	Биллборд	6,0 x 3,0	112636.31	78459.71	-
986	Московский	Пулковское шоссе, д. 37, корп. 4, дорога из Пулково-1, установка № 2	Биллборд	6,0 x 3,0	112919.86	78376.9	-
987	Московский	Пулковское шоссе, д. 37, корп. 4, дорога из Пулково-1, установка № 3	Биллборд	6,0 x 3,0	113205.92	78296.6	-

1	2	3	4	5	6	7	8
988	Московский	Пулковское шоссе, д. 38, напротив	Биллборд	6,0 x 3,0	114157.33	81366.08	-
989	Московский	Пулковское шоссе, д. 40, корп. 4	Биллборд	6,0 x 3,0	114233.12	81192.12	-
990	Московский	Пулковское шоссе, д. 42	Биллборд	6,0 x 3,0	114241.39	81009.18	-
991	Московский	Пулковское шоссе, д. 42, корп. 5	Биллборд	6,0 x 3,0	114242.31	80852.14	-
992	Московский	Пулковское шоссе, д. 42, напротив	Биллборд	6,0 x 3,0	114162.05	80962.1	-
993	Московский	Пулковское шоссе, д. 43, корп. 1	Биллборд	6,0 x 3,0	114272.58	77903.59	-
994	Московский	Пулковское шоссе, д. 43, корп. 1	Имиджевая рекламная конструкция	8,9 x 16,5	114270.82	77767.34	-
995	Московский	Пулковское шоссе, д. 43, корп. 2	Биллборд	6,0 x 3,0	114290.37	77685.46	3Р3
996	Московский	Пулковское шоссе, д. 44, корп. 1	Биллборд	6,0 x 3,0	114252.78	80689.4	-
997	Московский	Пулковское шоссе, д. 44, корп. 1, напротив	ЛЛОГТ	1,2 x 1,8	114198.75	80710.01	-
998	Московский	Пулковское шоссе, д. 53, корп. 2	Биллборд	6,0 x 3,0	114307.73	77085.94	3Р3
999	Московский	Пулковское шоссе, д. 55	Биллборд	6,0 x 3,0	114321.35	76642.2	3Р3
1000	Московский	Пулковское шоссе, д. 56, корп. 4, напротив, установка № 1	Биллборд	6,0 x 3,0	114238.59	78971.88	-
1001	Московский	Пулковское шоссе, д. 56, корп. 4, напротив, установка № 2	Биллборд	6,0 x 3,0	114246.42	78752.06	-
1002	Московский	Пулковское шоссе, д. 68, напротив	Биллборд	6,0 x 3,0	114297.15	77468.63	3Р3
1003	Московский	Пулковское шоссе, д. 70, напротив	Биллборд	6,0 x 3,0	114302.94	77265.58	3Р3
1004	Московский	Пулковское шоссе, д. 81	Биллборд	6,0 x 3,0	114017.64	74034.1	3Р3
1005	Московский	Пулковское шоссе, д. 105	Биллборд	6,0 x 3,0	113837.48	73689.6	-
1006	Московский	Пулковское шоссе, д. 107	Биллборд	6,0 x 3,0	113781.86	73593.5	-
1007	Московский	Пулковское шоссе, в Санкт-Петербург, 120 м до СПб КАД	Биллборд	6,0 x 3,0	114259	80221.21	-
1008	Московский	Пулковское шоссе, дорога в Пулково-1, от шоссе 500 м	Биллборд	6,0 x 3,0	113793.14	78165.06	-
1009	Московский	Пулковское шоссе, дорога в Пулково-1, от шоссе 900 м	Биллборд	6,0 x 3,0	113510.55	78253.95	-
1010	Московский	Пулковское шоссе, дорога из Пулково-1, виадук	Биллборд	6,0 x 3,0	114267.73	78097.41	-
1011	Московский	Пулковское шоссе, дорога из Пулково-1, до шоссе 470 м	Биллборд	6,0 x 3,0	113783.71	78132.05	-
1012	Московский	Пулковское шоссе, дорога из Пулково-1, до шоссе 850 м	Биллборд	6,0 x 3,0	113500.01	78209.78	-
1013	Московский	Пулковское шоссе, из Санкт-Петербурга, от СПб КАД 180 м	Биллборд	6,0 x 3,0	114204.9	80175.09	-
1014	Московский	Пулковское шоссе, из Санкт-Петербурга, от СПб КАД 80 м	Биллборд	6,0 x 3,0	114202.14	80276.57	-
1015	Московский	Рошинская ул., д. 24	Биллборд	6,0 x 3,0	114745.71	88304.19	-
1016	Московский	Рошинская ул., д. 46а	Биллборд	6,0 x 3,0	115329.91	88143.3	-
1017	Московский	Рошинская ул., Московский пр., д. 131	Лайтпостер	1,2 x 1,8	113926.36	88499.01	3Р3
1018	Московский	Рошинская ул., Московский пр., д. 131	ТАС	1,8 x 1,8	113940.96	88499.13	3Р3
1019	Московский	Рошинская ул., Московский пр., д. 133, напротив	Биллборд	6,0 x 3,0	114010.51	88490.89	3Р3
1020	Московский	Рошинская ул., Московский пр., д. 152	Лайтпостер	1,2 x 1,8	114024.26	88515.46	3Р3
1021	Московский	Рыбинская ул., д. 1	Биллборд	6,0 x 3,0	114757.82	91581.41	ОЗР3-2
1022	Московский	Рыбинская ул., д. 15	Биллборд	6,0 x 3,0	114853.63	91138.43	-
1023	Московский	Рыбинская ул., Киевская ул., д. 32	Биллборд	6,0 x 3,0	114965.86	90874.37	-
1024	Московский	Рыбинская ул., наб. Обводного кан., д. 74, установка № 1	ТАС	1,8 x 1,8	114691.85	91687.5	ОЗР3-2
1025	Московский	Рыбинская ул., наб. Обводного кан., д. 74, установка № 2	ТАС	1,8 x 1,8	114694.3	91684.39	ОЗР3-2
1026	Московский	Рыбинская ул., наб. Обводного кан., д. 76, литера Ж	Ситиборд	3,6 x 2,6	114802.1	91335.87	-
1027	Московский	Рыбинская ул., наб. Обводного кан., д. 76, литера К	Биллборд	6,0 x 3,0	114936.24	90962.97	-
1028	Московский	ул. Севастьянова, д. 4	Биллборд	6,0 x 3,0	114437.64	87810.96	3Р3
1029	Московский	Смоленская ул., д. 6	Тумба	1,4 x 3,0	113933.77	90712.99	3Р3
1030	Московский	Стартовая ул., д. 4	ЛЛОГТ	1,2 x 1,8	113936.42	80253.86	-
1031	Московский	Стартовая ул., д. 4, Толмачевская ул.	Биллборд	6,0 x 3,0	113915.22	80235.81	-
1032	Московский	Стартовая ул., д. 5	ЛЛОГТ	1,2 x 1,8	113930.39	80277.15	-
1033	Московский	Стартовая ул., д. 5, Толмачевская ул.	Биллборд	6,0 x 3,0	113900.21	80254.91	-
1034	Московский	Стартовая ул., д. 6	Биллборд	6,0 x 3,0	113761.11	80109.09	-
1035	Московский	Стартовая ул., д. 9	Биллборд	6,0 x 3,0	113659.2	80054.07	-
1036	Московский	Стартовая ул., д. 10, Быковская ул.	Биллборд	6,0 x 3,0	113558.94	79940.47	-
1037	Московский	Стартовая ул., д. 17, установка № 1	ЛЛОГТ	1,2 x 1,8	113360.52	79827.25	-

1	2	3	4	5	6	7	8
1038	Московский	Стартовая ул., д. 17, установка № 2	ЛПОГТ	1,2 x 1,8	113396.52	79785.04	-
1039	Московский	Стартовая ул., Быковская ул., напротив	Билборд	6,0 x 3,0	113543.63	79958.45	-
1040	Московский	Стартовая ул., Внуковская ул., д. 2	Лайтпостер	1,2 x 1,8	113489.12	79886.63	-
1041	Московский	Стартовая ул., Внуковская ул., д. 2, напротив	Тумба	1,4 x 3,0	113483.92	79909.12	-
1042	Московский	Стартовая ул., Пулковское шоссе	Билборд	6,0 x 3,0	114204.46	80510.94	-
1043	Московский	Стартовая ул., в Пулково-2, от СПб КАД 90 м	Билборд	6,0 x 3,0	114031.65	80363.77	-
1044	Московский	Стартовая ул., из Пулково-2, до СПб КАД 100 м	Билборд	6,0 x 3,0	114046	80345.54	-
1045	Московский	Сызранская ул., ул. Решетникова, д. 20	Билборд	6,0 x 3,0	114945.78	87904.54	-
1046	Московский	Сызранская ул., ул. Решетникова, д. 23, напротив	Билборд	6,0 x 3,0	114890.35	87922.02	-
1047	Московский	ул. Типанова, д. 3, Демонстрационный проезд	Лайтпостер	1,2 x 1,8	114282	85102.56	O3-2
1048	Московский	ул. Типанова, д. 4, Демонстрационный проезд	Тумба	1,4 x 3,0	114282.64	84808.7	O3-2
1049	Московский	ул. Типанова, д. 7, установка № 1	ЛПОГТ	1,2 x 1,8	114625.49	85000.61	3P3
1050	Московский	ул. Типанова, д. 7, установка № 2	ЛПОГТ	1,2 x 1,8	114616.2	85000.34	3P3
1051	Московский	ул. Типанова, д. 7, установка № 1	ТАС	1,8 x 1,8	114716.53	85002.11	3P3
1052	Московский	ул. Типанова, д. 7, установка № 2	ТАС	1,8 x 1,8	114714.47	85002.03	3P3
1053	Московский	ул. Типанова, д. 7, ул. Ленсовета	ТАС	1,8 x 1,8	114580.65	85007.55	3P3
1054	Московский	ул. Типанова, д. 8, установка № 1	ЛПОГТ	1,2 x 1,8	114652.4	84935.35	3P3
1055	Московский	ул. Типанова, д. 8, установка № 2	ЛПОГТ	1,2 x 1,8	114662.25	84935.71	3P3
1056	Московский	ул. Типанова, д. 8, установка № 1	ТАС	1,8 x 1,8	114679.76	84938.31	3P3
1057	Московский	ул. Типанова, д. 8, установка № 2	ТАС	1,8 x 1,8	114681.78	84938.41	3P3
1058	Московский	ул. Типанова, д. 8	Тумба	1,4 x 3,0	114721.54	84935.75	3P3
1059	Московский	ул. Типанова, д. 8, ул. Ленсовета	Стиборд	3,6 x 2,6	114595.29	84934.48	3P3
1060	Московский	ул. Типанова, д. 19, пр. Юрия Гагарина	Билборд	6,0 x 3,0	114964.16	85000.46	-
1061	Московский	ул. Типанова, д. 19, пр. Юрия Гагарина	Суперсайт	12,0 x 5,0	114915.82	84977.1	-
1062	Московский	ул. Типанова, д. 21	Билборд	6,0 x 3,0	115183.3	85007.02	-
1063	Московский	ул. Типанова, д. 21	Лайтпостер	1,2 x 1,8	115192.89	85029.71	-
1064	Московский	ул. Типанова, д. 21, установка № 1	ЛПОГТ	1,2 x 1,8	115227.66	85011.01	-
1065	Московский	ул. Типанова, д. 21, установка № 2	ЛПОГТ	1,2 x 1,8	115217.69	85010.76	-
1066	Московский	ул. Типанова, д. 21, напротив	Билборд	6,0 x 3,0	115228.4	84966.32	-
1067	Московский	ул. Типанова, д. 21, пр. Юрия Гагарина	T-образный билборд	(6,0 x 3,0) x 2	115057.31	85008.22	-
1068	Московский	ул. Типанова, д. 23	Билборд	6,0 x 3,0	115390.09	85013.36	-
1069	Московский	ул. Типанова, д. 23, напротив	Билборд	6,0 x 3,0	115392.49	84971.48	-
1070	Московский	ул. Типанова, д. 24	Билборд	6,0 x 3,0	115695.77	84994	-
1071	Московский	ул. Типанова, д. 25	Билборд	6,0 x 3,0	115584.13	85026.58	-
1072	Московский	ул. Типанова, д. 25, напротив	Билборд	6,0 x 3,0	115532.95	84980.54	-
1073	Московский	ул. Типанова, д. 27, установка № 1	ЛПОГТ	1,2 x 1,8	115747.98	85045.71	-
1074	Московский	ул. Типанова, д. 27, установка № 2	ЛПОГТ	1,2 x 1,8	115739.42	85044.71	-
1075	Московский	ул. Типанова, д. 27, установка № 1	ТАС	1,8 x 1,8	115759.06	85048.57	-
1076	Московский	ул. Типанова, д. 27, установка № 2	ТАС	1,8 x 1,8	115753.01	85047.72	-
1077	Московский	ул. Типанова, д. 27, установка № 3	ТАС	1,8 x 1,8	115696.88	85037.81	-
1078	Московский	ул. Типанова, д. 27, установка № 4	ТАС	1,8 x 1,8	115694.9	85037.53	-
1079	Московский	ул. Типанова, д. 27, пр. Космонавтов	T-образный билборд	(6,0 x 3,0) x 2	115771.54	85053.14	-
1080	Московский	ул. Типанова, д. 29, Витебский пр.	T-образный билборд	(6,0 x 3,0) x 2	116356.27	85167.29	-
1081	Московский	ул. Типанова, д. 29, пр. Космонавтов	Билборд	6,0 x 3,0	115830.76	85063.63	-
1082	Московский	ул. Типанова, д. 30	Билборд	6,0 x 3,0	116025.62	85050.12	-
1083	Московский	ул. Типанова, д. 30, напротив	Билборд	6,0 x 3,0	116010.48	85088.53	-
1084	Московский	ул. Типанова, д. 36, корп. 1	Билборд	6,0 x 3,0	116179.77	85083.1	-
1085	Московский	ул. Типанова, д. 38	Билборд	6,0 x 3,0	116253.18	85097.17	-
1086	Московский	ул. Типанова, д. 38, напротив	Билборд	6,0 x 3,0	116241.74	85144.69	-

1	2	3	4	5	6	7	8
1087	Московский	ул. Типанова, д. 40, Витебский пр.	Биллборд	6,0 x 3,0	116379.45	85128.65	-
1088	Московский	ул. Типанова, Демонстрационный проезд, сквер Северная Роша	ЛПОГТ	1,2 x 1,8	114224.12	85102.5	ОЗ-2
1089	Московский	ул. Типанова, Демонстрационный проезд, сквер Южная Роша	Лайтпостер	1,2 x 1,8	114237.53	84809.31	ОЗ-2
1090	Московский	ул. Типанова, пр. Космонавтов, д. 42	Биллборд	6,0 x 3,0	115843.65	85013.46	-
1091	Московский	ул. Типанова, пр. Космонавтов, д. 42, установка № 1	ЛПОГТ	1,2 x 1,8	115883.26	85022.16	-
1092	Московский	ул. Типанова, пр. Космонавтов, д. 42, установка № 2	ЛПОГТ	1,2 x 1,8	115894.47	85024.14	-
1093	Московский	ул. Типанова, пр. Космонавтов, д. 42, установка № 3	ЛПОГТ	1,2 x 1,8	115908.21	85026.75	-
1094	Московский	ул. Типанова, пр. Космонавтов, д. 42, установка № 4	ЛПОГТ	1,2 x 1,8	115930.56	85031.95	-
1095	Московский	ул. Типанова, пр. Космонавтов, д. 42, установка № 1	ТАС	1,8 x 1,8	115856.86	85017.59	-
1096	Московский	ул. Типанова, пр. Космонавтов, д. 42, установка № 2	ТАС	1,8 x 1,8	115858.83	85017.92	-
1097	Московский	ул. Типанова, Московский пр., сквер Южная Роша, установка № 1	ЛПОГТ	1,2 x 1,8	114135.58	84803.15	ОЗ-2
1098	Московский	ул. Типанова, Московский пр., сквер Южная Роша, установка № 2	ЛПОГТ	1,2 x 1,8	114164.62	84804.3	ОЗ-2
1099	Московский	ул. Типанова, Московский пр., сквер Южная Роша, установка № 3	ЛПОГТ	1,2 x 1,8	114192.2	84805.15	ОЗ-2
1100	Московский	ул. Типанова, пр. Юрия Гагарина, д. 32	Биллборд	6,0 x 3,0	115081.37	84956.07	-
1101	Московский	ул. Типанова, пр. Юрия Гагарина, д. 32	ЛПОГТ	1,2 x 1,8	115054.44	84960.12	-
1102	Московский	ул. Типанова, пр. Юрия Гагарина, д. 37	Суперсайт	12,0 x 5,0	114963.28	84953.18	-
1103	Московский	ул. Типанова, сквер Северная Роша, установка № 1	ЛПОГТ	1,2 x 1,8	114190.15	85101.16	ОЗ-2
1104	Московский	ул. Типанова, сквер Северная Роша, установка № 2	ЛПОГТ	1,2 x 1,8	114163.41	85099.95	ОЗ-2
1105	Московский	ул. Типанова, сквер Южная Роша, напротив, Московский пр.	Лайтпостер	1,2 x 1,8	114131.82	84829.09	ОЗ-2
1106	Московский	ул. Фрунзе, д. 8	Биллборд	6,0 x 3,0	113940.1	86023.68	ЗРЗ
1107	Московский	ул. Фрунзе, д. 10, установка № 1	ТАС	1,8 x 1,8	114225.4	86039.58	ЗРЗ
1108	Московский	ул. Фрунзе, д. 10, установка № 2	ТАС	1,8 x 1,8	114192.79	86038.29	ЗРЗ
1109	Московский	ул. Фрунзе, д. 10, установка № 3	ТАС	1,8 x 1,8	114173.66	86037.26	ЗРЗ
1110	Московский	ул. Фрунзе, д. 10, установка № 4	ТАС	1,8 x 1,8	114161.98	86037.01	ЗРЗ
1111	Московский	ул. Фрунзе, ул. Ленсовета, напротив	Биллборд	6,0 x 3,0	114495.61	86055.4	ЗРЗ
1112	Московский	ул. Фрунзе, Московский пр., д. 173, установка № 1	ТАС	1,8 x 1,8	113945.59	86004.98	ЗРЗ
1113	Московский	ул. Фрунзе, Московский пр., д. 173, установка № 2	ТАС	1,8 x 1,8	113947.92	86005.01	ЗРЗ
1114	Московский	Черниговская ул., д. 2, напротив, Московский сад, установка № 1	ТАС	1,8 x 1,8	113992.47	89482.39	ЗРЗ
1115	Московский	Черниговская ул., д. 2, напротив, Московский сад, установка № 2	ТАС	1,8 x 1,8	114001.48	89489.75	ЗРЗ
1116	Московский	Черниговская ул., д. 27, напротив, Рыбинская ул., установка № 1	ТАС	1,8 x 1,8	114972.16	90848.89	-
1117	Московский	Черниговская ул., д. 27, напротив, Рыбинская ул., установка № 2	ТАС	1,8 x 1,8	114971.65	90845.08	-
1118	Московский	Черниговская ул., д. 27, Рыбинская ул.	Биллборд	6,0 x 3,0	115002.18	90826.24	-
1119	Московский	Шереметьевская ул., д. 11, напротив	Суперсайт	12,0 x 5,0	114127.99	80162.69	-
1120	Московский	пр. Юрия Гагарина, д. 1, Благодатная ул.	Ситиборд	3,6 x 2,6	114916.93	87609.95	-
1121	Московский	пр. Юрия Гагарина, д. 1, Благодатная ул.	Тумба	1,4 x 3,0	114884.67	87600.06	ЗРЗ
1122	Московский	пр. Юрия Гагарина, д. 8, литера А	Тумба	1,4 x 3,0	114939.99	86863.92	-
1123	Московский	пр. Юрия Гагарина, д. 8, литера О	Лайтпостер	1,2 x 1,8	114941.12	86813.03	-
1124	Московский	пр. Юрия Гагарина, д. 8, литера О	Суперсайт	12,0 x 5,0	114951.52	86675.92	-
1125	Московский	пр. Юрия Гагарина, д. 8, литера П	Биллборд	6,0 x 3,0	114941.97	86977.21	-
1126	Московский	пр. Юрия Гагарина, д. 8, литера П	ЛПОГТ	1,2 x 1,8	114941.36	86893.34	-
1127	Московский	пр. Юрия Гагарина, д. 10, установка № 1	Биллборд	6,0 x 3,0	114957.81	86460.74	-
1128	Московский	пр. Юрия Гагарина, д. 10, установка № 2	Биллборд	6,0 x 3,0	114955.36	86540.52	-
1129	Московский	пр. Юрия Гагарина, д. 10	ЛПОГТ	1,2 x 1,8	114957.66	86374.34	-
1130	Московский	пр. Юрия Гагарина, д. 10, установка № 1	ТАС	1,8 x 1,8	114957.41	86376.77	-

1	2	3	4	5	6	7	8
1131	Московский	пр. Юрия Гагарина, д. 10, установка № 2	ТАС	1,8 x 1,8	114957.34	86378.77	-
1132	Московский	пр. Юрия Гагарина, д. 10, установка № 3	ТАС	1,8 x 1,8	114957.61	86410.75	-
1133	Московский	пр. Юрия Гагарина, д. 10, установка № 4	ТАС	1,8 x 1,8	114957.55	86412.75	-
1134	Московский	пр. Юрия Гагарина, д. 10, установка № 5	ТАС	1,8 x 1,8	114990.16	86454.42	-
1135	Московский	пр. Юрия Гагарина, д. 10, установка № 6	ТАС	1,8 x 1,8	114992.24	86455.44	-
1136	Московский	пр. Юрия Гагарина, д. 10, Бассейная ул.	ТАС	1,8 x 1,8	114970.37	86345.04	-
1137	Московский	пр. Юрия Гагарина, д. 11, напротив, Кузнецовская ул.	Биллборд	6,0 x 3,0	114930.45	87183.5	-
1138	Московский	пр. Юрия Гагарина, д. 12, корп. 1	Биллборд	6,0 x 3,0	114959.9	86128.64	-
1139	Московский	пр. Юрия Гагарина, д. 12, корп. 1	ТАС	1,8 x 1,8	114993.15	86083.57	-
1140	Московский	пр. Юрия Гагарина, д. 20, корп. 1	Биллборд	6,0 x 3,0	114975.69	85681.67	33
1141	Московский	пр. Юрия Гагарина, д. 20, корп. 7	Биллборд	6,0 x 3,0	114979.56	85603.37	33
1142	Московский	пр. Юрия Гагарина, д. 20, корп. 7, установка № 1	ТАС	1,8 x 1,8	115007.87	85616.17	33
1143	Московский	пр. Юрия Гагарина, д. 20, корп. 7, установка № 2	ТАС	1,8 x 1,8	115007.72	85618.19	33
1144	Московский	пр. Юрия Гагарина, д. 22, корп. 1	ТАС	1,8 x 1,8	115009.49	85552.66	-
1145	Московский	пр. Юрия Гагарина, д. 32, корп. 5	Биллборд	6,0 x 3,0	115006.82	84820.06	-
1146	Московский	пр. Юрия Гагарина, д. 32, ул. Типанова	Биллборд	6,0 x 3,0	115012.68	84925.41	-
1147	Московский	пр. Юрия Гагарина, д. 35, напротив	Биллборд	6,0 x 3,0	114995.76	85101.32	-
1148	Московский	пр. Юрия Гагарина, д. 49, напротив	Биллборд	6,0 x 3,0	115015.8	84481.15	-
1149	Московский	пр. Юрия Гагарина, д. 51	Биллборд	6,0 x 3,0	114996.89	84345.39	-
1150	Московский	пр. Юрия Гагарина, д. 57	Т-образный биллборд	(6,0 x 3,0) x 2	114997.45	84197.95	-
1151	Московский	пр. Юрия Гагарина, д. 59, ул. Орджоникидзе	Биллборд	6,0 x 3,0	114995.74	84122.78	-
1152	Московский	пр. Юрия Гагарина, д. 63, корп. 2	Биллборд	6,0 x 3,0	115010.05	83923.09	-
1153	Московский	пр. Юрия Гагарина, д. 71, ул. Ленсовета, установка № 1	Биллборд	6,0 x 3,0	115018.21	83604.39	-
1154	Московский	пр. Юрия Гагарина, д. 71, ул. Ленсовета, установка № 2	Биллборд	6,0 x 3,0	114971.01	83570.31	-
1155	Московский	пр. Юрия Гагарина, Бассейная ул., д. 61, корп. 2	ЛПОГТ	1,2 x 1,8	114933.35	86281.78	-
1156	Московский	пр. Юрия Гагарина, Бассейная ул., д. 61, корп. 2, установка № 1	ТАС	1,8 x 1,8	114926.46	86287.14	-
1157	Московский	пр. Юрия Гагарина, Бассейная ул., д. 61, корп. 2, установка № 2	ТАС	1,8 x 1,8	114926.86	86279.54	-
1158	Московский	пр. Юрия Гагарина, Бассейная ул., д. 63	Биллборд	6,0 x 3,0	114968.55	86294.17	-
1159	Московский	пр. Юрия Гагарина, Кузнецовская ул., д. 31	Лайтпостер	1,2 x 1,8	114934.35	87079.19	-
1160	Московский	пр. Юрия Гагарина, Кузнецовская ул., д. 52, корп. 2, напротив	Биллборд	6,0 x 3,0	114939.67	87135.83	-
1161	Московский	пр. Юрия Гагарина, ул. Орджоникидзе, д. 42	Биллборд	6,0 x 3,0	115034.95	84133.65	-
1162	Московский	пр. Юрия Гагарина, ул. Типанова, д. 21	Биллборд	6,0 x 3,0	115008.24	85035.96	-

Примечание.

Места установки рекламных конструкций определяются прямоугольными координатами X и Y, где: X – ось абсцисс; Y – ось ординат, и в настоящем разделе приведены в системе плоских прямоугольных координат, вычисленных в системе координат, установленной для ведения государственного кадастра недвижимости («Местная система координат г. Ленинграда 1964 г.»).

14.3

КАРТА РАЗМЕЩЕНИЯ РЕКЛАМНЫХ КОНСТРУКЦИЙ
НА ЗЕМЕЛЬНЫХ УЧАСТКАХ НЕЗАВИСИМО ОТ ФОРМ СОБСТВЕННОСТИ

Московский район Санкт-Петербурга, часть 1

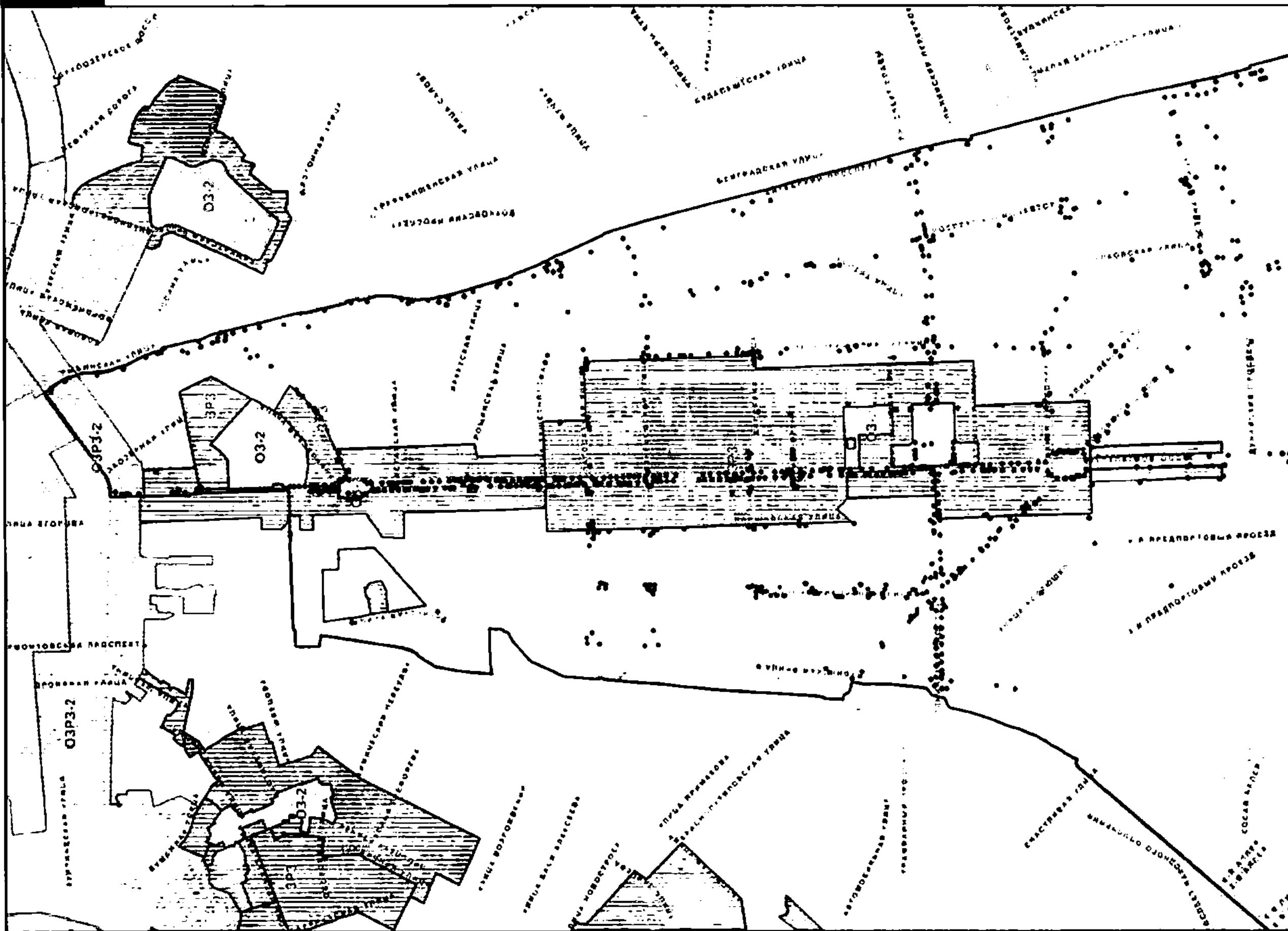

Раздел 15. Невский район Санкт-Петербурга

15.1. Типы отдельно стоящих рекламных конструкций

№ п/п	Тип рекламной конструкции	Формат информационного поля рекламной конструкции (ширина x высота, м)	Количество мест
1	Биллборд	6,0 x 3,0	300
2	Дисплей	15,0 x 5,0	1
3	Лайтпостер	1,2 x 1,8	16
4	ЛПОГТ	1,2 x 1,8	192
5	Ситиборд	3,6 x 2,6	14
6	Суперсайт	15,0 x 5,0	1
7	Суперсайт	12,0 x 5,0	11
8	ТАС	1,8 x 1,8	305
9	Т-образный биллборд	(6,0 x 3,0) x 2	17
10	Гумба	1,4 x 3,0	5
Общий итог			862

15.2. Адресный перечень размещения рекламных конструкций на земельных участках независимо от форм собственности

№ п/п	Район Санкт-Петербурга	Адрес	Тип рекламной конструкции	Формат информационного поля рекламной конструкции (ширина x высота, м)	Координата X, м	Координата Y, м	Объединенные зоны охраны объектов культурного наследия (в соответствии с Законом Санкт-Петербурга от 24.12.2008 № 820-7)
1	2	3	4	5	6	7	8
1	Невский	ул. Антонова-Овсеенко, д. 1, корп. 1	Биллборд	6,0 x 3,0	121588.74	90937	-
2	Невский	ул. Бабушкина, д. 1	ЛПОГТ	1,2 x 1,8	119526.38	90158.02	-
3	Невский	ул. Бабушкина, д. 8	ЛПОГТ	1,2 x 1,8	119746.2	89954.11	-
4	Невский	ул. Бабушкина, д. 16	Биллборд	6,0 x 3,0	120001.42	89646.12	-
5	Невский	ул. Бабушкина, д. 17	Биллборд	6,0 x 3,0	119829.7	89845.97	-
6	Невский	ул. Бабушкина, д. 17	ЛПОГТ	1,2 x 1,8	119780.66	89865.18	-
7	Невский	ул. Бабушкина, д. 26	ЛПОГТ	1,2 x 1,8	120155.29	89297.02	-
8	Невский	ул. Бабушкина, д. 36, корп. 1	Биллборд	6,0 x 3,0	120632.59	88106.08	-
9	Невский	ул. Бабушкина, д. 37	ЛПОГТ	1,2 x 1,8	120174.32	89156.34	-
10	Невский	ул. Бабушкина, д. 38, корп. 2, напротив	ЛПОГТ	1,2 x 1,8	120797.53	87867.29	-
11	Невский	ул. Бабушкина, д. 38, корп. 2, напротив, установка № 1	ТАС	1,8 x 1,8	120794.65	87854.47	-
12	Невский	ул. Бабушкина, д. 38, корп. 2, напротив, установка № 2	ТАС	1,8 x 1,8	120795.83	87852.85	-
13	Невский	ул. Бабушкина, д. 40	Биллборд	6,0 x 3,0	120847.58	87850.31	-
14	Невский	ул. Бабушкина, д. 40	ЛПОГТ	1,2 x 1,8	120876.56	87805.83	-
15	Невский	ул. Бабушкина, д. 41, корп. 1, напротив	Биллборд	6,0 x 3,0	120227.09	89059.32	-
16	Невский	ул. Бабушкина, д. 42, пер. Матюшенко	Биллборд	6,0 x 3,0	120892.82	87789.1	33
17	Невский	ул. Бабушкина, д. 49	ЛПОГТ	1,2 x 1,8	120241.8	88701.42	-
18	Невский	ул. Бабушкина, д. 49, ул. Дудко, установка № 1	ТАС	1,8 x 1,8	120237.98	88718.88	-
19	Невский	ул. Бабушкина, д. 49, ул. Дудко, установка № 2	ТАС	1,8 x 1,8	120238.44	88716.94	-
20	Невский	ул. Бабушкина, д. 58	ЛПОГТ	1,2 x 1,8	121322.53	86842.85	ЗРЗ
21	Невский	ул. Бабушкина, д. 62	ЛПОГТ	1,2 x 1,8	121415.39	86624.08	-
22	Невский	ул. Бабушкина, д. 62, ул. Шелгунова	Биллборд	6,0 x 3,0	121434.32	86590.52	-
23	Невский	ул. Бабушкина, д. 64, ул. Шелгунова	Биллборд	6,0 x 3,0	121486.38	86469.1	-
24	Невский	ул. Бабушкина, д. 69	Лайтпостер	1,2 x 1,8	120851	87800.99	-
25	Невский	ул. Бабушкина, д. 71	Лайтпостер	1,2 x 1,8	120900.26	87724.49	33
26	Невский	ул. Бабушкина, д. 84, ул. Чернова	ЛПОГТ	1,2 x 1,8	122211.92	86040.65	-
27	Невский	ул. Бабушкина, д. 115, корп. 1	Биллборд	6,0 x 3,0	121815.97	86196.7	-

1	2	3	4	5	6	7	8
28	Невский	ул. Бабушкина, пр. Елизарова, д. 14	Ситиборд	3,6 x 2,6	119762.39	89879.49	-
29	Невский	ул. Бабушкина, бульв. Красных Зорь, бульвар	ЛПОГТ	1,2 x 1,8	121121.05	87253.1	-
30	Невский	ул. Бабушкина, бульв. Красных Зорь, д. 1, напротив	Т-образный биллборд	(6,0 x 3,0) x 2	121097.05	87286.03	-
31	Невский	ул. Бабушкина, ул. Полярников, Ломоносовский сад	Биллборд	6,0 x 3,0	120755.3	87906.47	-
32	Невский	ул. Бабушкина, ул. Полярников, Ломоносовский сад	ЛПОГТ	1,2 x 1,8	120772.41	87895.27	-
33	Невский	ул. Бадаева, д. 1, корп. 1	Биллборд	6,0 x 3,0	121550.41	92214.47	-
34	Невский	ул. Бадаева, д. 2	Биллборд	6,0 x 3,0	121543.91	92183.82	-
35	Невский	ул. Бадаева, д. 3, корп. 1, напротив	ЛПОГТ	1,2 x 1,8	121397.24	92263.75	-
36	Невский	пл. Бехтерева, ул. Бехтерева, д. 3	Биллборд	6,0 x 3,0	118511.94	90516.93	33
37	Невский	пл. Бехтерева, ул. Седова, д. 12, корп. 2, установка № 1	Биллборд	6,0 x 3,0	118448.41	90506.41	33
38	Невский	пл. Бехтерева, ул. Седова, д. 12, корп. 2, установка № 2	Биллборд	6,0 x 3,0	118421.02	90527.49	-
39	Невский	пл. Бехтерева, ул. Седова, д. 14	Биллборд	6,0 x 3,0	118503.19	90456.16	33
40	Невский	пр. Большевиков, д. 1, установка № 1	ЛПОГТ	1,2 x 1,8	122390.96	92469.88	-
41	Невский	пр. Большевиков, д. 1, установка № 2	ЛПОГТ	1,2 x 1,8	122396.69	92458.93	-
42	Невский	пр. Большевиков, д. 1, установка № 1	ТАС	1,8 x 1,8	122403.01	92434.95	-
43	Невский	пр. Большевиков, д. 1, установка № 2	ТАС	1,8 x 1,8	122405.66	92436.01	-
44	Невский	пр. Большевиков, д. 1, ул. Коллонтай	Биллборд	6,0 x 3,0	122376.09	92493.78	-
45	Невский	пр. Большевиков, д. 2	Т-образный биллборд	(6,0 x 3,0) x 2	122466.81	92405.39	-
46	Невский	пр. Большевиков, д. 2, ул. Коллонтай	Биллборд	6,0 x 3,0	122442.35	92453.79	-
47	Невский	пр. Большевиков, д. 2, ул. Коллонтай	ТАС	1,8 x 1,8	122431.15	92513.28	-
48	Невский	пр. Большевиков, д. 3	Биллборд	6,0 x 3,0	122457.62	92331.98	-
49	Невский	пр. Большевиков, д. 6, корп. 1	Биллборд	6,0 x 3,0	122611.25	92099.93	-
50	Невский	пр. Большевиков, д. 6, корп. 1, установка № 1	ЛПОГТ	1,2 x 1,8	122589.07	92140.52	-
51	Невский	пр. Большевиков, д. 6, корп. 1, установка № 2	ЛПОГТ	1,2 x 1,8	122585.69	92145.53	-
52	Невский	пр. Большевиков, д. 6, корп. 1, установка № 1	ТАС	1,8 x 1,8	122613	92113.18	-
53	Невский	пр. Большевиков, д. 6, корп. 1, установка № 2	ТАС	1,8 x 1,8	122611.81	92115.3	-
54	Невский	пр. Большевиков, д. 6, корп. 1, установка № 3	ТАС	1,8 x 1,8	122580.1	92180.69	-
55	Невский	пр. Большевиков, д. 6, корп. 1, установка № 4	ТАС	1,8 x 1,8	122582.09	92182.68	-
56	Невский	пр. Большевиков, д. 7, корп. 1	Биллборд	6,0 x 3,0	122567.95	92103.44	-
57	Невский	пр. Большевиков, д. 8, корп. 1, литера Б, установка № 1	ТАС	1,8 x 1,8	122626.05	92084.05	-
58	Невский	пр. Большевиков, д. 8, корп. 1, литера Б, установка № 2	ТАС	1,8 x 1,8	122624.13	92085.82	-
59	Невский	пр. Большевиков, д. 9, корп. 1, литера А	Биллборд	6,0 x 3,0	122675.61	91881.85	-
60	Невский	пр. Большевиков, д. 9, корп. 1, литера Б	ЛПОГТ	1,2 x 1,8	122588.36	92064.91	-
61	Невский	пр. Большевиков, д. 10, корп. 1	Биллборд	6,0 x 3,0	122846.66	91604.43	-
62	Невский	пр. Большевиков, д. 10, корп. 1	ЛПОГТ	1,2 x 1,8	122858.87	91576.07	-
63	Невский	пр. Большевиков, д. 11, установка № 1	ТАС	1,8 x 1,8	122734.67	91736.21	-
64	Невский	пр. Большевиков, д. 11, установка № 2	ТАС	1,8 x 1,8	122735.86	91733.56	-
65	Невский	пр. Большевиков, д. 11, напротив	Биллборд	6,0 x 3,0	122775.73	91759.86	-
66	Невский	пр. Большевиков, д. 11, ул. Подвойского	Биллборд	6,0 x 3,0	122721.31	91764.39	-
67	Невский	пр. Большевиков, д. 11, ул. Подвойского	ЛПОГТ	1,2 x 1,8	122732.25	91757.74	-
68	Невский	пр. Большевиков, д. 13, корп. 1	Биллборд	6,0 x 3,0	122825.95	91564.31	-
69	Невский	пр. Большевиков, д. 15, установка № 1	ТАС	1,8 x 1,8	122856.54	91484.11	-
70	Невский	пр. Большевиков, д. 15, установка № 2	ТАС	1,8 x 1,8	122855.08	91481.99	-
71	Невский	пр. Большевиков, д. 15, ул. Антонова-Овсеенко	ЛПОГТ	1,2 x 1,8	122854.94	91511.92	-
72	Невский	пр. Большевиков, д. 17	Биллборд	6,0 x 3,0	122950.33	91306.62	-
73	Невский	пр. Большевиков, д. 17, установка № 1	ТАС	1,8 x 1,8	122897.93	91353.41	-
74	Невский	пр. Большевиков, д. 17, установка № 2	ТАС	1,8 x 1,8	122898.79	91351.61	-
75	Невский	пр. Большевиков, д. 17, установка № 3	ТАС	1,8 x 1,8	122935.76	91273.74	-
76	Невский	пр. Большевиков, д. 17, установка № 4	ТАС	1,8 x 1,8	122936.62	91271.94	-
77	Невский	пр. Большевиков, д. 18, установка № 1	Тумба	1,4 x 3,0	123050.64	91188.35	-

1	2	3	4	5	6	7	8
78	Невский	пр. Большевиков, д. 18, установка № 2	Тумба	1,4 x 3,0	123005,4	91266	-
79	Невский	пр. Большевиков, д. 19, установка № 1	ТАС	1,8 x 1,8	122995,39	91184,48	-
80	Невский	пр. Большевиков, д. 19, установка № 2	ТАС	1,8 x 1,8	122998,17	91182,76	-
81	Невский	пр. Большевиков, д. 19, ул. Дыбенко	Биллборд	6,0 x 3,0	123053,91	91131,17	-
82	Невский	пр. Большевиков, д. 19, ул. Дыбенко	T-образный биллборд	(6,0 x 3,0) x 2	123026,2	91129,17	-
83	Невский	пр. Большевиков, д. 21	ЛПОГТ	1,2 x 1,8	123091,12	91007,14	-
84	Невский	пр. Большевиков, д. 21, установка № 1	ТАС	1,8 x 1,8	123093,39	90996,09	-
85	Невский	пр. Большевиков, д. 21, установка № 2	ТАС	1,8 x 1,8	123094,25	90994,29	-
86	Невский	пр. Большевиков, д. 21, напротив	Суперсайт	15,0 x 5,0	123175,44	90933,06	-
87	Невский	пр. Большевиков, д. 21, напротив, ул. Дыбенко	Биллборд	6,0 x 3,0	123123,28	91050,82	-
88	Невский	пр. Большевиков, д. 22, корп. 1	Биллборд	6,0 x 3,0	123324,43	90607,36	-
89	Невский	пр. Большевиков, д. 22, корп. 1, установка № 1	ТАС	1,8 x 1,8	123301,25	90655,83	-
90	Невский	пр. Большевиков, д. 22, корп. 1, установка № 2	ТАС	1,8 x 1,8	123300,06	90657,55	-
91	Невский	пр. Большевиков, д. 24, корп. 1, ул. Крыленко	Биллборд	6,0 x 3,0	123453,74	90351,32	-
92	Невский	пр. Большевиков, д. 25, напротив	Биллборд	6,0 x 3,0	123230,23	90805,89	-
93	Невский	пр. Большевиков, д. 27, напротив	Биллборд	6,0 x 3,0	123391,56	90467,19	-
94	Невский	пр. Большевиков, д. 27, напротив	ЛПОГТ	1,2 x 1,8	123419,05	90413,5	-
95	Невский	пр. Большевиков, д. 27, напротив, установка № 1	ТАС	1,8 x 1,8	123411,87	90427,84	-
96	Невский	пр. Большевиков, д. 27, напротив, установка № 2	ТАС	1,8 x 1,8	123411,05	90429,66	-
97	Невский	пр. Большевиков, д. 27, напротив, ул. Крыленко, установка № 1	ТАС	1,8 x 1,8	123426,14	90404,3	-
98	Невский	пр. Большевиков, д. 27, напротив, ул. Крыленко, установка № 2	ТАС	1,8 x 1,8	123425,32	90406,12	-
99	Невский	пр. Большевиков, д. 27, ул. Крыленко	Биллборд	6,0 x 3,0	123385,46	90390,18	-
100	Невский	пр. Большевиков, д. 29, ул. Крыленко	Биллборд	6,0 x 3,0	123410,55	90331,61	-
101	Невский	пр. Большевиков, д. 29, ул. Крыленко	ТАС	1,8 x 1,8	123400,77	90329,44	-
102	Невский	пр. Большевиков, д. 30, корп. 1, Кудровский проезд	Биллборд	6,0 x 3,0	123595,44	90031,13	-
103	Невский	пр. Большевиков, д. 31	ЛПОГТ	1,2 x 1,8	123439,65	90286,19	-
104	Невский	пр. Большевиков, д. 31, установка № 1	ТАС	1,8 x 1,8	123440,95	90259,58	-
105	Невский	пр. Большевиков, д. 31, установка № 2	ТАС	1,8 x 1,8	123443,6	90260,77	-
106	Невский	пр. Большевиков, д. 32, корп. 1	Биллборд	6,0 x 3,0	123603,25	89859,87	-
107	Невский	пр. Большевиков, д. 32, корп. 1	ЛПОГТ	1,2 x 1,8	123595,81	89814,5	-
108	Невский	пр. Большевиков, д. 32, корп. 1, установка № 1	ТАС	1,8 x 1,8	123598,25	89789,88	-
109	Невский	пр. Большевиков, д. 32, корп. 1, установка № 2	ТАС	1,8 x 1,8	123598,47	89791,87	-
110	Невский	пр. Большевиков, д. 32, корп. 1, установка № 3	ТАС	1,8 x 1,8	123597,8	89821,77	-
111	Невский	пр. Большевиков, д. 32, корп. 1, установка № 4	ТАС	1,8 x 1,8	123598,02	89823,76	-
112	Невский	пр. Большевиков, д. 33, корп. 1, установка № 1	Биллборд	6,0 x 3,0	123531,12	90095,44	-
113	Невский	пр. Большевиков, д. 33, корп. 1, установка № 2	Биллборд	6,0 x 3,0	123569,79	89888,64	-
114	Невский	пр. Большевиков, д. 34, корп. 2	Биллборд	6,0 x 3,0	123572,62	89609,63	-
115	Невский	пр. Большевиков, д. 36, ул. Тельмана	ЛПОГТ	1,2 x 1,8	123566,25	89524,78	-
116	Невский	пр. Большевиков, д. 36, ул. Тельмана, установка № 1	ТАС	1,8 x 1,8	123565,94	89515,7	-
117	Невский	пр. Большевиков, д. 36, ул. Тельмана, установка № 2	ТАС	1,8 x 1,8	123566,16	89517,69	-
118	Невский	пр. Большевиков, д. 37, корп. 1	Биллборд	6,0 x 3,0	123551,38	89751,09	-
119	Невский	пр. Большевиков, д. 37, корп. 1	ЛПОГТ	1,2 x 1,8	123560,33	89791,24	-
120	Невский	пр. Большевиков, д. 37, корп. 1, установка № 1	ТАС	1,8 x 1,8	123559,05	89781,87	-
121	Невский	пр. Большевиков, д. 37, корп. 1, установка № 2	ТАС	1,8 x 1,8	123558,83	89779,88	-
122	Невский	пр. Большевиков, д. 38, напротив	ЛПОГТ	1,2 x 1,8	123516,37	89430,64	-
123	Невский	пр. Большевиков, д. 38, напротив, установка № 1	ТАС	1,8 x 1,8	123512,68	89420,41	-
124	Невский	пр. Большевиков, д. 38, напротив, установка № 2	ТАС	1,8 x 1,8	123512,43	89418,43	-
125	Невский	пр. Большевиков, д. 40	Биллборд	6,0 x 3,0	123529,76	89232,86	-
126	Невский	пр. Большевиков, д. 41, установка № 1	ТАС	1,8 x 1,8	123531,38	89550,69	-

1	2	3	4	5	6	7	8
127	Невский	пр. Большевиков, д. 41, установка № 2	ТАС	1,8 x 1,8	123531.16	89548.7	-
128	Невский	пр. Большевиков, д. 41, ул. Гельмана	Биллборд	6,0 x 3,0	123525.46	89533.76	-
129	Невский	пр. Большевиков, д. 43, корп. 1	Биллборд	6,0 x 3,0	123494.16	89225.77	-
130	Невский	пр. Большевиков, д. 44, ул. Новосёлов	Биллборд	6,0 x 3,0	123508.48	88975.41	-
131	Невский	пр. Большевиков, д. 49, корп. 2, ул. Новосёлов	Биллборд	6,0 x 3,0	123464.2	88977.18	-
132	Невский	пр. Большевиков, д. 51, напротив	Биллборд	6,0 x 3,0	123486.08	88794.26	-
133	Невский	пр. Большевиков, д. 53, Народная ул.	Биллборд	6,0 x 3,0	123401.91	88712.98	-
134	Невский	пр. Большевиков, д. 54, корп. 1	Биллборд	6,0 x 3,0	123411.96	88406.64	-
135	Невский	пр. Большевиков, д. 55, корп. 1, напротив	Суперсайт	12,0 x 5,0	123467.41	88556.17	-
136	Невский	пр. Большевиков, д. 65, корп. 2	Биллборд	6,0 x 3,0	123107.84	88026.15	-
137	Невский	пр. Большевиков, д. 69	Биллборд	6,0 x 3,0	122983.37	87903.4	-
138	Невский	пр. Большевиков, д. 73, корп. 1	ЛПОГТ	1,2 x 1,8	122910.55	87785.12	-
139	Невский	пр. Большевиков, д. 73, корп. 1, Дальневосточный пр.	Биллборд	6,0 x 3,0	122929.73	87773.82	-
140	Невский	пр. Большевиков, ул. Антонова-Овсеенко, д. 25, корп. 1, установка № 1	ТАС	1,8 x 1,8	122835.68	91525.26	-
141	Невский	пр. Большевиков, ул. Антонова-Овсеенко, д. 25, корп. 1, установка № 2	ТАС	1,8 x 1,8	122837.01	91523.67	-
142	Невский	пр. Большевиков, ул. Дыбенко, д. 26, установка № 1	ЛПОГТ	1,2 x 1,8	123074.67	91133.56	-
143	Невский	пр. Большевиков, ул. Дыбенко, д. 26, установка № 2	ЛПОГТ	1,2 x 1,8	123072.59	91138.27	-
144	Невский	пр. Большевиков, ул. Дыбенко, д. 27, корп. 4	Биллборд	6,0 x 3,0	123071.57	91039.33	-
145	Невский	пр. Большевиков, ул. Дыбенко, д. 27, корп. 4, установка № 1	ЛПОГТ	1,2 x 1,8	123075.82	91038	-
146	Невский	пр. Большевиков, ул. Дыбенко, д. 27, корп. 4, установка № 2	ЛПОГТ	1,2 x 1,8	123078.27	91032.39	-
147	Невский	пр. Большевиков, ул. Дыбенко, д. 27, корп. 4, установка № 1	ТАС	1,8 x 1,8	123078.65	91026.16	-
148	Невский	пр. Большевиков, ул. Дыбенко, д. 27, корп. 4, установка № 2	ТАС	1,8 x 1,8	123079.51	91024.36	-
149	Невский	пр. Большевиков, Октябрьская наб., д. 102	ЛПОГТ	1,2 x 1,8	122841.07	87096.91	-
150	Невский	пр. Большевиков, ул. Подвойского, д. 22	Биллборд	6,0 x 3,0	122742.29	91850.44	-
151	Невский	пр. Большевиков, ул. Подвойского, д. 22	ЛПОГТ	1,2 x 1,8	122732.68	91848.25	-
152	Невский	пр. Большевиков, ул. Шотмана, д. 11, установка № 1	ТАС	1,8 x 1,8	123289.82	90595.94	-
153	Невский	пр. Большевиков, ул. Шотмана, д. 11, установка № 2	ТАС	1,8 x 1,8	123291.62	90596.81	-
154	Невский	пр. Большевиков, ул. Шотмана, д. 18	ЛПОГТ	1,2 x 1,8	123285.99	90609.52	-
155	Невский	ул. Ворошилова, д. 1	ЛПОГТ	1,2 x 1,8	120849.03	92782.77	-
156	Невский	ул. Ворошилова, д. 7	ЛПОГТ	1,2 x 1,8	120988.83	92959.22	-
157	Невский	Глухоозёрское шоссе, д. 1, корп. 2	Биллборд	6,0 x 3,0	117008.64	91844.05	ОЗРЗ-2
158	Невский	Глухоозёрское шоссе, д. 2	Биллборд	6,0 x 3,0	117043.93	91709.36	ОЗРЗ-2
159	Невский	Глухоозёрское шоссе, д. 4, литеры В	Биллборд	6,0 x 3,0	117024.05	91593.53	-
160	Невский	Глухоозёрское шоссе, д. 10	Биллборд	6,0 x 3,0	117131.32	91356.24	-
161	Невский	Глухоозёрское шоссе, д. 11, корп. 1, литеры Д	Биллборд	6,0 x 3,0	117290.58	90965.22	-
162	Невский	ул. Грибакиных, д. 27	Лайтпостер	1,2 x 1,8	121758.01	84613.15	-
163	Невский	ул. Грибакиных, д. 27, напротив	ЛПОГТ	1,2 x 1,8	121780.84	84613.49	-
164	Невский	Дальневосточный пр., д. 1, напротив, Зольная ул.	Биллборд	6,0 x 3,0	119829.75	92411.15	-
165	Невский	Дальневосточный пр., д. 4, Зольная ул.	Биллборд	6,0 x 3,0	119871.65	92376.78	-
166	Невский	Дальневосточный пр., д. 6, корп. 1, напротив	Биллборд	6,0 x 3,0	120121.52	92100.4	-
167	Невский	Дальневосточный пр., д. 6, корп. 1, ул. Еремеева	Биллборд	6,0 x 3,0	120051.32	92216.44	-
168	Невский	Дальневосточный пр., д. 8, корп. 1	Суперсайт	12,0 x 5,0	120236	92062.59	-
169	Невский	Дальневосточный пр., д. 8, корп. 1, напротив	Биллборд	6,0 x 3,0	120252.8	91988.33	-
170	Невский	Дальневосточный пр., д. 9, корп. 1, напротив	Суперсайт	12,0 x 5,0	120621.02	91740.77	-
171	Невский	Дальневосточный пр., д. 12, напротив	Биллборд	6,0 x 3,0	120434.43	91831.42	-
172	Невский	Дальневосточный пр., д. 15б, ул. Дыбенко, напротив	Ситиборд	3,6 x 2,6	121716.44	90423.81	-
173	Невский	Дальневосточный пр., д. 22, корп. 1, ул. Антонова-Овсеенко	Биллборд	6,0 x 3,0	121501.4	90882.82	-
174	Невский	Дальневосточный пр., д. 26	Суперсайт	12,0 x 5,0	121689.37	90685.28	-
175	Невский	Дальневосточный пр., д. 28, ул. Дыбенко	T-образный биллборд	(6,0 x 3,0) x 2	121754.84	90492.61	-

1	2	3	4	5	6	7	8
176	Невский	Дальневосточный пр., д. 30, корп. 1	Биллборд	6,0 x 3,0	121787.05	90316.8	-
177	Невский	Дальневосточный пр., д. 34, корп. 1	Биллборд	6,0 x 3,0	121860.6	90164.67	-
178	Невский	Дальневосточный пр., д. 38, напротив	Т-образный биллборд	(6,0 x 3,0) x 2	121871.42	89863.89	-
179	Невский	Дальневосточный пр., д. 38, ул. Евдокима Огнева	Биллборд	6,0 x 3,0	121914.98	89876.63	-
180	Невский	Дальневосточный пр., д. 40, ул. Крыленко	Биллборд	6,0 x 3,0	121952.09	89699.48	-
181	Невский	Дальневосточный пр., д. 42, корп. 2, ул. Крыленко	Биллборд	6,0 x 3,0	121969.34	89620.28	-
182	Невский	Дальневосточный пр., д. 46	Биллборд	6,0 x 3,0	122032.06	89298.26	-
183	Невский	Дальневосточный пр., д. 55	ЛПОГТ	1,2 x 1,8	122238.64	88522.46	-
184	Невский	Дальневосточный пр., д. 55, ул. Новоселов	Биллборд	6,0 x 3,0	122220.68	88575.84	-
185	Невский	Дальневосточный пр., д. 61	ЛПОГТ	1,2 x 1,8	122397.04	88236.57	-
186	Невский	Дальневосточный пр., д. 61, Народная ул., установка № 1	ТАС	1,8 x 1,8	122378.37	88248.77	-
187	Невский	Дальневосточный пр., д. 61, Народная ул., установка № 2	ТАС	1,8 x 1,8	122381.81	88247.65	-
188	Невский	Дальневосточный пр., д. 62, корп. 1	ЛПОГТ	1,2 x 1,8	122431.71	88237.67	-
189	Невский	Дальневосточный пр., ул. Антонова-Овсенко, напротив	Ситиборд	3,6 x 2,6	121411.04	90878.58	-
190	Невский	Дальневосточный пр., пр. Большевиков, д. 71, корп. 1	ЛПОГТ	1,2 x 1,8	122866.38	87869.57	-
191	Невский	Дальневосточный пр., Зольная ул., д. 11	Биллборд	6,0 x 3,0	119824.57	92350.25	-
192	Невский	Дальневосточный пр., ул. Коллонгай, д. 3	Биллборд	6,0 x 3,0	120684.15	91681.58	-
193	Невский	Дальневосточный пр., ул. Коллонгай, напротив	Биллборд	6,0 x 3,0	120614.94	91683.77	-
194	Невский	Дальневосточный пр., ул. Тельмана, д. 24	Ситиборд	3,6 x 2,6	122008.27	89160.05	-
195	Невский	Дальневосточный пр., пер. Челнева, д. 9	Биллборд	6,0 x 3,0	122209.18	88703.08	-
196	Невский	ул. Дмитрия Устинова, д. 5	ЛПОГТ	1,2 x 1,8	124119.89	83443.07	-
197	Невский	ул. Дмитрия Устинова, д. 5, Шлиссельбургский пр., установка № 1	ТАС	1,8 x 1,8	124113.4	83470.19	-
198	Невский	ул. Дмитрия Устинова, д. 5, Шлиссельбургский пр., установка № 2	ТАС	1,8 x 1,8	124113.81	83467.23	-
199	Невский	ул. Дмитрия Устинова, д. 6, корп. 2	ЛПОГТ	1,2 x 1,8	124138.95	83252.11	-
200	Невский	ул. Дмитрия Устинова, д. 11	Биллборд	6,0 x 3,0	124121.75	83011.36	-
201	Невский	ул. Дмитрия Устинова, д. 11, напротив, установка № 1	ТАС	1,8 x 1,8	124161.64	82963.48	-
202	Невский	ул. Дмитрия Устинова, д. 11, напротив, установка № 2	ТАС	1,8 x 1,8	124161.62	82965.48	-
203	Невский	ул. Дмитрия Устинова, Шлиссельбургский пр., д. 25, корп. 2, установка № 1	ТАС	1,8 x 1,8	124156.8	83323.18	-
204	Невский	ул. Дмитрия Устинова, Шлиссельбургский пр., д. 25, корп. 2, установка № 2	ТАС	1,8 x 1,8	124156.55	83330.06	-
205	Невский	ул. Дмитрия Устинова, четная сторона, Тепловожная ул.	Биллборд	6,0 x 3,0	124143.7	82879.33	-
206	Невский	ул. Дыбенко, д. 16	Биллборд	6,0 x 3,0	122346.24	90762.53	-
207	Невский	ул. Дыбенко, д. 17, корп. 1, Искровский пр.	Биллборд	6,0 x 3,0	122277.66	90676.65	-
208	Невский	ул. Дыбенко, д. 22, корп. 1	ЛПОГТ	1,2 x 1,8	122693.72	90920.23	-
209	Невский	ул. Дыбенко, д. 24, корп. 1	Биллборд	6,0 x 3,0	122951.2	91041.76	-
210	Невский	ул. Дыбенко, д. 26	Биллборд	6,0 x 3,0	123130.39	91132.55	-
211	Невский	ул. Дыбенко, д. 26, напротив	Биллборд	6,0 x 3,0	123136.94	91065.3	-
212	Невский	ул. Дыбенко, д. 26, напротив	ЛПОГТ	1,2 x 1,8	123152.96	91098.08	-
213	Невский	ул. Дыбенко, д. 27, корп. 1	Биллборд	6,0 x 3,0	123004.33	91018.91	-
214	Невский	ул. Дыбенко, д. 27, корп. 4, пр. Большевиков, установка № 1	ТАС	1,8 x 1,8	123041.4	91042.33	-
215	Невский	ул. Дыбенко, д. 27, корп. 4, пр. Большевиков, установка № 2	ТАС	1,8 x 1,8	123043.2	91043.2	-
216	Невский	ул. Дыбенко, Искровский пр., д. 19, корп. 1	Биллборд	6,0 x 3,0	122242.09	90710.59	-
217	Невский	ул. Дыбенко, Искровский пр., д. 26, установка № 1	ТАС	1,8 x 1,8	122352.58	90713	-
218	Невский	ул. Дыбенко, Искровский пр., д. 26, установка № 2	ТАС	1,8 x 1,8	122354.38	90713.86	-
219	Невский	ул. Дыбенко, Товарищеский пр., парк Есенина	ЛПОГТ	1,2 x 1,8	123494.15	91304	-
220	Невский	пр. Елизарова, д. 1, установка № 1	ТАС	1,8 x 1,8	120036.18	90096.49	3P3
221	Невский	пр. Елизарова, д. 1, установка № 2	ТАС	1,8 x 1,8	120034.53	90095.37	3P3
222	Невский	пр. Елизарова, д. 12, установка № 1	ТАС	1,8 x 1,8	119874.47	89967.36	-

1	2	3	4	5	6	7	8
223	Невский	пр. Елизарова, д. 12, установка № 2	ТАС	1,8 x 1,8	119876.13	89968.48	-
224	Невский	пр. Елизарова, д. 12, ул. Бабушкина	Лайтпостер	1,2 x 1,8	119803.4	89922.79	-
225	Невский	пр. Елизарова, д. 14, установка № 1	ТАС	1,8 x 1,8	119684.91	89839.71	-
226	Невский	пр. Елизарова, д. 14, установка № 2	ТАС	1,8 x 1,8	119717.14	89860.59	-
227	Невский	пр. Елизарова, д. 15, установка № 1	ЛПОГТ	1,2 x 1,8	119723.11	89888.8	-
228	Невский	пр. Елизарова, д. 15, установка № 2	ЛПОГТ	1,2 x 1,8	119716.58	89884.05	-
229	Невский	пр. Елизарова, д. 15, установка № 3	ЛПОГТ	1,2 x 1,8	119711.17	89880.17	-
230	Невский	пр. Елизарова, д. 18, установка № 1	ТАС	1,8 x 1,8	119580.39	89768.81	-
231	Невский	пр. Елизарова, д. 18, установка № 2	ТАС	1,8 x 1,8	119583.61	89771.31	-
232	Невский	пр. Елизарова, д. 24	ТАС	1,8 x 1,8	119486.78	89706.58	-
233	Невский	пр. Елизарова, ул. Бабушкина, д. 10	Лайтпостер	1,2 x 1,8	119797.58	89938.32	-
234	Невский	пр. Елизарова, пр. Обуховской Обороны, д. 95, корп. 1, установка № 1	ТАС	1,8 x 1,8	120105.01	90123.36	3P3
235	Невский	пр. Елизарова, пр. Обуховской Обороны, д. 95, корп. 1, установка № 2	ТАС	1,8 x 1,8	120109.12	90126.4	3P3
236	Невский	пр. Елизарова, пр. Обуховской Обороны, д. 95, корп. 1, установка № 3	ТАС	1,8 x 1,8	120124.68	90136.44	3P3
237	Невский	Железнодорожный пр., ул. Седова, д. 49	Биллборд	6,0 x 3,0	119813.62	88399.44	-
238	Невский	Зольная ул., д. 1	Биллборд	6,0 x 3,0	119438.87	92207.74	-
239	Невский	Зольная ул., д. 1, напротив	Биллборд	6,0 x 3,0	119319.45	92166.34	-
240	Невский	Зольная ул., д. 6, Дальневосточный пр.	Биллборд	6,0 x 3,0	119882.64	92433.39	-
241	Невский	Ивановская ул., д. 6, установка № 1	ЛПОГТ	1,2 x 1,8	121050.13	87622.17	33
242	Невский	Ивановская ул., д. 6, установка № 2	ЛПОГТ	1,2 x 1,8	121074.39	87634.37	33
243	Невский	Ивановская ул., д. 6, установка № 1	ТАС	1,8 x 1,8	121016.48	87611.15	33
244	Невский	Ивановская ул., д. 6, установка № 2	ТАС	1,8 x 1,8	121018.87	87612.08	33
245	Невский	Ивановская ул., д. 7, установка № 1	ТАС	1,8 x 1,8	121006.05	87639.16	33
246	Невский	Ивановская ул., д. 7, установка № 2	ТАС	1,8 x 1,8	121004.15	87638.19	33
247	Невский	Ивановская ул., д. 7, Прямой пр.	Биллборд	6,0 x 3,0	121102.81	87691.33	-
248	Невский	Ивановская ул., д. 8, установка № 1	ТАС	1,8 x 1,8	120947.56	87571.77	33
249	Невский	Ивановская ул., д. 8, установка № 2	ТАС	1,8 x 1,8	120949.25	87572.84	33
250	Невский	Ивановская ул., д. 8, ул. Бабушкина	Стиборд	3,6 x 2,6	120961.3	87580.62	33
251	Невский	Ивановская ул., д. 9, установка № 1	ЛПОГТ	1,2 x 1,8	120922.63	87593.07	33
252	Невский	Ивановская ул., д. 9, установка № 2	ЛПОГТ	1,2 x 1,8	120908.18	87583.71	33
253	Невский	Ивановская ул., д. 9, установка № 3	ЛПОГТ	1,2 x 1,8	120900.69	87578.91	33
254	Невский	Ивановская ул., д. 19, ул. Седова	Биллборд	6,0 x 3,0	120585.78	87378.97	33
255	Невский	Ивановская ул., д. 20	Стиборд	3,6 x 2,6	120748.13	87443.49	33
256	Невский	Ивановская ул., д. 21, ул. Седова	Стиборд	3,6 x 2,6	120516.58	87339.48	33
257	Невский	Ивановская ул., д. 21, ул. Седова	ТАС	1,8 x 1,8	120490.71	87333.69	33
258	Невский	Ивановская ул., д. 25	ЛПОГТ	1,2 x 1,8	120493.86	87320.9	33
259	Невский	Ивановская ул., д. 26	ЛПОГТ	1,2 x 1,8	120611.91	87357.73	33
260	Невский	Ивановская ул., д. 26, ул. Седова	Биллборд	6,0 x 3,0	120582.62	87336.67	33
261	Невский	Ивановская ул., д. 29	T-образный биллборд	(6,0 x 3,0) x 2	120339.7	87227.01	-
262	Невский	Ивановская ул., д. 36, путепровод, съезд	T-образный биллборд	(6,0 x 3,0) x 2	120354.7	87182.41	-
263	Невский	Ивановская ул., Прямой пр., Володарский мост, въезд	Биллборд	6,0 x 3,0	121141.23	87660.86	3P3
264	Невский	Ивановская ул., Прямой пр., Володарский мост, съезд	Биллборд	6,0 x 3,0	121121.01	87708.72	3P3
265	Невский	Ивановская ул., ул. Седова, д. 75	Лайтпостер	1,2 x 1,8	120530.81	87345.63	33
266	Невский	Искровский пр., д. 1	ЛПОГТ	1,2 x 1,8	121625.43	92106.12	-
267	Невский	Искровский пр., д. 1, ул. Коллонтай, установка № 1	ТАС	1,8 x 1,8	121618.57	92111.55	-
268	Невский	Искровский пр., д. 1, ул. Коллонтай, установка № 2	ТАС	1,8 x 1,8	121619.43	92109.75	-
269	Невский	Искровский пр., д. 2, ул. Коллонтай	Биллборд	6,0 x 3,0	121654.28	92114.49	-

1	2	3	4	5	6	7	8
270	Невский	Искровский пр., д. 6, корп. 1, установка № 1	ТАС	1,8 x 1,8	121744,94	91910,98	-
271	Невский	Искровский пр., д. 6, корп. 1, установка № 2	ТАС	1,8 x 1,8	121742,1	91916,21	-
272	Невский	Искровский пр., д. 6, корп. 2	ЛПОГТ	1,2 x 1,8	121757,1	91889,34	-
273	Невский	Искровский пр., д. 11, напротив, ул. Антонова-Овсеевко	Биллборд	6,0 x 3,0	122075,56	91230,24	-
274	Невский	Искровский пр., д. 11, напротив, ул. Антонова-Овсеевко	ЛПОГТ	1,2 x 1,8	122078,05	91218,24	-
275	Невский	Искровский пр., д. 11, напротив, ул. Подвойского	Биллборд	6,0 x 3,0	121993,24	91405,16	-
276	Невский	Искровский пр., д. 11, парк Строителей	Биллборд	6,0 x 3,0	121980,67	91369,08	-
277	Невский	Искровский пр., д. 11, парк Строителей	ЛПОГТ	1,2 x 1,8	121976,41	91381,79	-
278	Невский	Искровский пр., д. 14	ЛПОГТ	1,2 x 1,8	121959,29	91468,52	-
279	Невский	Искровский пр., д. 15, ул. Антонова-Овсеевко	ЛПОГТ	1,2 x 1,8	122084,53	91154,99	-
280	Невский	Искровский пр., д. 21, установка № 1	ЛПОГТ	1,2 x 1,8	122326,32	90649,17	-
281	Невский	Искровский пр., д. 21, установка № 2	ЛПОГТ	1,2 x 1,8	122330,99	90638,33	-
282	Невский	Искровский пр., д. 25	Биллборд	6,0 x 3,0	122445,12	90397,68	-
283	Невский	Искровский пр., д. 31	ЛПОГТ	1,2 x 1,8	122650,75	89973,85	-
284	Невский	Искровский пр., ул. Дыбенко, д. 16	Биллборд	6,0 x 3,0	122285,67	90781,15	-
285	Невский	Искровский пр., ул. Дыбенко, д. 16	ЛПОГТ	1,2 x 1,8	122297,52	90759,35	-
286	Невский	Искровский пр., ул. Дыбенко, д. 16, установка № 1	ТАС	1,8 x 1,8	122298,15	90771,98	-
287	Невский	Искровский пр., ул. Дыбенко, д. 16, установка № 2	ТАС	1,8 x 1,8	122296,22	90772,46	-
288	Невский	Искровский пр., ул. Крыленко, д. 21, корп. 1	Биллборд	6,0 x 3,0	122704,78	89910,66	-
289	Невский	Искровский пр., ул. Крыленко, д. 21, корп. 1, напротив	ЛПОГТ	1,2 x 1,8	122647,47	90029,67	-
290	Невский	Искровский пр., ул. Тельмана, д. 40	ЛПОГТ	1,2 x 1,8	122851,03	89603,2	-
291	Невский	Караваевская ул., д. 22, напротив	Биллборд	6,0 x 3,0	124177,71	83011,22	-
292	Невский	Караваевская ул., д. 24, корп. 1	Биллборд	6,0 x 3,0	124440,73	82883,74	-
293	Невский	Караваевская ул., д. 24, корп. 1	ЛПОГТ	1,2 x 1,8	124489,23	82847,59	-
294	Невский	Караваевская ул., д. 24, корп. 1, напротив	ЛПОГТ	1,2 x 1,8	124444,7	82848,87	-
295	Невский	Караваевская ул., д. 36, корп. 1	ЛПОГТ	1,2 x 1,8	124854,19	82623,26	-
296	Невский	Караваевская ул., ул. Дмитрия Устинова, сквер, установка № 1	ТАС	1,8 x 1,8	124233,94	82874,65	-
297	Невский	Караваевская ул., ул. Дмитрия Устинова, сквер, установка № 2	ТАС	1,8 x 1,8	124230,85	82868,5	-
298	Невский	Караваевская ул., Прибрежная ул., д. 18, установка № 1	ТАС	1,8 x 1,8	124419,41	82864,64	-
299	Невский	Караваевская ул., Прибрежная ул., д. 18, установка № 2	ТАС	1,8 x 1,8	124421,1	82863,57	-
300	Невский	Караваевская ул., Прибрежная ул., сквер	Биллборд	6,0 x 3,0	124352,84	82892,96	-
301	Невский	Клочков пер., д. 2, напротив	ЛПОГТ	1,2 x 1,8	121952,18	92404,69	-
302	Невский	ул. Коллонтай, д. 3, литер А	Биллборд	6,0 x 3,0	120979,78	91837,71	-
303	Невский	ул. Коллонтай, д. 3, литер А, напротив	Биллборд	6,0 x 3,0	120987,92	91889,98	-
304	Невский	ул. Коллонтай, д. 3, литер Б, напротив	Биллборд	6,0 x 3,0	120906,75	91852,19	-
305	Невский	ул. Коллонтай, д. 3, литер В	Биллборд	6,0 x 3,0	120778,73	91741,54	-
306	Невский	ул. Коллонтай, д. 4, корп. 1	Биллборд	6,0 x 3,0	121146,41	91967,63	-
307	Невский	ул. Коллонтай, д. 5, Нерчинская ул.	Биллборд	6,0 x 3,0	121140,6	91914,92	-
308	Невский	ул. Коллонтай, д. 5, ул. Бельшева	Биллборд	6,0 x 3,0	121262,51	91976,65	-
309	Невский	ул. Коллонтай, д. 6, корп. 1	Биллборд	6,0 x 3,0	121271,27	92025,7	-
310	Невский	ул. Коллонтай, д. 8, ул. Джона Рида	Т-образный биллборд	(6,0 x 3,0) x 2	121334,92	92061,38	-
311	Невский	ул. Коллонтай, д. 10	Биллборд	6,0 x 3,0	121421,2	92098,02	-
312	Невский	ул. Коллонтай, д. 11, корп. 1	Т-образный биллборд	(6,0 x 3,0) x 2	121479,4	92076,94	-
313	Невский	ул. Коллонтай, д. 14, корп. 1	Биллборд	6,0 x 3,0	121790,12	92277,06	-
314	Невский	ул. Коллонтай, д. 15, корп. 1	Биллборд	6,0 x 3,0	121718,23	92192,17	-
315	Невский	ул. Коллонтай, д. 16, корп. 1	ЛПОГТ	1,2 x 1,8	121934,29	92342,09	-
316	Невский	ул. Коллонтай, д. 16, корп. 1, установка № 1	ТАС	1,8 x 1,8	121919,06	92336,47	-
317	Невский	ул. Коллонтай, д. 16, корп. 1, установка № 2	ТАС	1,8 x 1,8	121915,42	92336,8	-
318	Невский	ул. Коллонтай, д. 17, корп. 2	ЛПОГТ	1,2 x 1,8	122015,28	92336,82	-
319	Невский	ул. Коллонтай, д. 17, корп. 2, Клочков пер.	Биллборд	6,0 x 3,0	121970,69	92314,89	-

1	2	3	4	5	6	7	8
320	Невский	ул. Коллонтай, д. 19, корп. 1	ЛПОГТ	1,2 x 1,8	122024.11	92341.39	-
321	Невский	ул. Коллонтай, д. 19, корп. 1, напротив	Биллборд	6,0 x 3,0	122011.16	92382.31	-
322	Невский	ул. Коллонтай, д. 20, установка № 1	ЛПОГТ	1,2 x 1,8	122207.62	92479.44	-
323	Невский	ул. Коллонтай, д. 20, установка № 2	ЛПОГТ	1,2 x 1,8	122199.28	92475.79	-
324	Невский	ул. Коллонтай, д. 20, установка № 1	ТАС	1,8 x 1,8	122170.41	92495.46	-
325	Невский	ул. Коллонтай, д. 20, установка № 2	ТАС	1,8 x 1,8	122152.03	92482.33	-
326	Невский	ул. Коллонтай, д. 21, корп. 1, литера А	Биллборд	6,0 x 3,0	122159.91	92405.61	-
327	Невский	ул. Коллонтай, д. 21, корп. 1, литера А, напротив	Биллборд	6,0 x 3,0	122138.99	92444.01	-
328	Невский	ул. Коллонтай, д. 21, корп. 1, литера Б	Биллборд	6,0 x 3,0	122266.04	92449.85	-
329	Невский	ул. Коллонтай, д. 21, корп. 1, литера Б, напротив	Ситибора	3,6 x 2,6	122250.95	92530.23	-
330	Невский	ул. Коллонтай, д. 21, корп. 1, литера Б, напротив	Тумба	1,4 x 3,0	122260.77	92505.27	-
331	Невский	ул. Коллонтай, д. 21, корп. 1, напротив, пр. Пятилеток	Биллборд	6,0 x 3,0	122328.06	92539.19	-
332	Невский	ул. Коллонтай, д. 21, корп. 1, пр. Большевиков, установка № 1	ТАС	1,8 x 1,8	122327.23	92479.88	-
333	Невский	ул. Коллонтай, д. 21, корп. 1, пр. Большевиков, установка № 2	ТАС	1,8 x 1,8	122331.78	92481.98	-
334	Невский	ул. Коллонтай, д. 23, корп. 1	Биллборд	6,0 x 3,0	122495.2	92565.94	-
335	Невский	ул. Коллонтай, д. 23, корп. 1, напротив, Российский пр.	Биллборд	6,0 x 3,0	122425.77	92580.87	-
336	Невский	ул. Коллонтай, д. 24, корп. 3, установка № 1	ЛПОГТ	1,2 x 1,8	122810.76	92734.81	-
337	Невский	ул. Коллонтай, д. 24, корп. 3, установка № 2	ЛПОГТ	1,2 x 1,8	122784.72	92752.4	-
338	Невский	ул. Коллонтай, д. 24, корп. 3, Товарищеский пр.	Биллборд	6,0 x 3,0	122785.69	92755.86	-
339	Невский	ул. Коллонтай, д. 27, корп. 1	Биллборд	6,0 x 3,0	122763.09	92690.72	-
340	Невский	ул. Коллонтай, д. 28, корп. 1	Биллборд	6,0 x 3,0	122942.6	92825.38	-
341	Невский	ул. Коллонтай, д. 28, корп. 1, Товарищеский пр., установка № 1	ТАС	1,8 x 1,8	122882.46	92801.44	-
342	Невский	ул. Коллонтай, д. 28, корп. 1, Товарищеский пр., установка № 2	ТАС	1,8 x 1,8	122876.05	92798.29	-
343	Невский	ул. Коллонтай, д. 29, корп. 1	Биллборд	6,0 x 3,0	122958.35	92786.4	-
344	Невский	ул. Коллонтай, д. 29, корп. 1	ЛПОГТ	1,2 x 1,8	122896.91	92754.57	-
345	Невский	ул. Коллонтай, д. 29, корп. 1	ТАС	1,8 x 1,8	122899.13	92753.04	-
346	Невский	ул. Коллонтай, д. 29, корп. 1, Товарищеский пр.	ТАС	1,8 x 1,8	122896.12	92751.62	-
347	Невский	ул. Коллонтай, д. 30, Литера В	Биллборд	6,0 x 3,0	123093.02	92895.84	-
348	Невский	ул. Коллонтай, д. 31, корп. 2	ЛПОГТ	1,2 x 1,8	123168.74	92889.54	-
349	Невский	ул. Коллонтай, д. 32, корп. 1	ЛПОГТ	1,2 x 1,8	123392.66	93044.27	-
350	Невский	ул. Коллонтай, д. 32, корп. 2	Биллборд	6,0 x 3,0	123211.95	92957.98	-
351	Невский	ул. Коллонтай, д. 36	ЛПОГТ	1,2 x 1,8	123875.28	93268.56	-
352	Невский	ул. Коллонтай, д. 47, корп. 1	ЛПОГТ	1,2 x 1,8	123906.6	93247.27	-
353	Невский	ул. Коллонтай, ул. Бадаева, д. 1, корп. 1	Биллборд	6,0 x 3,0	121626.05	92202.19	-
354	Невский	ул. Коллонтай, ул. Бадаева, д. 2	Биллборд	6,0 x 3,0	121520.34	92144.82	-
355	Невский	ул. Коллонтай, ул. Бадаева, д. 2	ЛПОГТ	1,2 x 1,8	121546.6	92156.38	-
356	Невский	ул. Коллонтай, пр. Большевиков, д. 2	ЛПОГТ	1,2 x 1,8	122440.79	92536.51	-
357	Невский	ул. Коллонтай, пр. Большевиков, д. 2, Литера Б	ТАС	1,8 x 1,8	122435.88	92511.53	-
358	Невский	ул. Коллонтай, Искровский пр., д. 2	ЛПОГТ	1,2 x 1,8	121655.06	92160.78	-
359	Невский	ул. Коллонтай, Искровский пр., д. 2, установка № 1	ТАС	1,8 x 1,8	121682.92	92172.24	-
360	Невский	ул. Коллонтай, Искровский пр., д. 2, установка № 2	ТАС	1,8 x 1,8	121684.72	92173.11	-
361	Невский	ул. Коллонтай, Ключков пер., д. 2	Биллборд	6,0 x 3,0	121946.93	92354.55	-
362	Невский	ул. Коллонтай, пр. Пятилеток, д. 2	ТАС	1,8 x 1,8	122106.37	92463.33	-
363	Невский	ул. Коллонтай, пр. Солидарности, д. 6	Биллборд	6,0 x 3,0	123471.48	93082.55	-
364	Невский	ул. Коллонтай, пр. Солидарности, д. 7, корп. 1	Биллборд	6,0 x 3,0	123418.57	93004.06	-
365	Невский	бульв. Красных Зорь, д. 7	ЛПОГТ	1,2 x 1,8	120810.55	87192.17	-
366	Невский	бульв. Красных Зорь, д. 12	ЛПОГТ	1,2 x 1,8	120754.99	87047.59	-
367	Невский	ул. Кржижановского, д. 3, корп. 5	ЛПОГТ	1,2 x 1,8	122046.6	93748.75	-
368	Невский	ул. Кржижановского, д. 5, корп. 1	ЛПОГТ	1,2 x 1,8	122390.78	93928.67	-
369	Невский	ул. Кржижановского, ул. Латышских Стрелков, д. 11, корп. 1	ЛПОГТ	1,2 x 1,8	121850.22	93550.87	-

1	2	3	4	5	6	7	8
370	Невский	ул. Крупской, д. 21	ЛПОГТ	1,2 x 1,8	120131.87	89191.04	-
371	Невский	ул. Крупской, д. 43, корп. 3, ул. Седова	ТАС	1,8 x 1,8	119677.91	89012.27	-
372	Невский	ул. Крыленко, д. 1а	Биллборд	6,0 x 3,0	121208.01	89537.67	-
373	Невский	ул. Крыленко, д. 21, корп. 1, Искровский пр.	Биллборд	6,0 x 3,0	122684.84	90009.97	-
374	Невский	ул. Крыленко, Октябрьская наб., д. 14	Биллборд	6,0 x 3,0	121153.43	89555.08	33
375	Невский	ул. Латышских Стрелков, д. 9, корп. 1	ЛПОГТ	1,2 x 1,8	122093.84	93397.08	-
376	Невский	ул. Латышских Стрелков, Российский пр., д. 8	ЛПОГТ	1,2 x 1,8	122374.1	93262.45	-
377	Невский	пер. Матюшенко, ул. Бабушкина, д. 69	Ситиборд	3,6 x 2,6	120852.48	87757.09	33
378	Невский	пер. Матюшенко, ул. Бабушкина, д. 69, установка № 1	ТАС	1,8 x 1,8	120827.26	87764.08	33
379	Невский	пер. Матюшенко, ул. Бабушкина, д. 69, установка № 2	ТАС	1,8 x 1,8	120824.2	87761.94	33
380	Невский	Народная ул., д. 1, Октябрьская наб.	Биллборд	6,0 x 3,0	121663.77	87861.78	-
381	Невский	Народная ул., д. 2, Володарский мост	Т-обратный биллборд	(6,0 x 3,0) x 2	121745.55	88020.59	-
382	Невский	Народная ул., д. 2, корп. 3, установка № 1	ТАС	1,8 x 1,8	121707.19	88160.62	-
383	Невский	Народная ул., д. 2, корп. 3, установка № 2	ТАС	1,8 x 1,8	121703.22	88158.83	-
384	Невский	Народная ул., д. 3, корп. 1	Суперсайт	12,0 x 5,0	121817.64	87993.13	-
385	Невский	Народная ул., д. 3, корп. 1, установка № 1	ТАС	1,8 x 1,8	121864.2	87890.15	-
386	Невский	Народная ул., д. 3, корп. 1, установка № 2	ТАС	1,8 x 1,8	121867.24	87891.65	-
387	Невский	Народная ул., д. 3, корп. 1, установка № 3	ТАС	1,8 x 1,8	121890.13	87903.18	-
388	Невский	Народная ул., д. 3, корп. 1, установка № 4	ТАС	1,8 x 1,8	121893.53	87904.98	-
389	Невский	Народная ул., д. 4	Суперсайт	12,0 x 5,0	121794.91	88045.08	-
390	Невский	Народная ул., д. 5	Биллборд	6,0 x 3,0	121871.08	88008.1	-
391	Невский	Народная ул., д. 5, установка № 1	ТАС	1,8 x 1,8	121858.83	88009.6	-
392	Невский	Народная ул., д. 5, установка № 2	ТАС	1,8 x 1,8	121860.82	88010.5	-
393	Невский	Народная ул., д. 6, установка № 1	ТАС	1,8 x 1,8	121816.88	88113.7	-
394	Невский	Народная ул., д. 6, установка № 2	ТАС	1,8 x 1,8	121815.09	88112.8	-
395	Невский	Народная ул., д. 6, установка № 3	ТАС	1,8 x 1,8	121809.39	88129.62	-
396	Невский	Народная ул., д. 6, установка № 4	ТАС	1,8 x 1,8	121808.44	88131.54	-
397	Невский	Народная ул., д. 8	Биллборд	6,0 x 3,0	121909.2	88092.41	-
398	Невский	Народная ул., д. 9, установка № 1	ЛПОГТ	1,2 x 1,8	121891.07	88041.5	-
399	Невский	Народная ул., д. 9, установка № 2	ЛПОГТ	1,2 x 1,8	121896.12	88044.02	-
400	Невский	Народная ул., д. 9	Ситибора	3,6 x 2,6	121892.68	88029.2	-
401	Невский	Народная ул., д. 9, установка № 1	ТАС	1,8 x 1,8	121956.28	88075.52	-
402	Невский	Народная ул., д. 9, установка № 2	ТАС	1,8 x 1,8	121958.2	88076.37	-
403	Невский	Народная ул., д. 10, установка № 1	ЛПОГТ	1,2 x 1,8	121947.55	88110.32	-
404	Невский	Народная ул., д. 10, установка № 2	ЛПОГТ	1,2 x 1,8	121942.26	88107.95	-
405	Невский	Народная ул., д. 11, установка № 1	ТАС	1,8 x 1,8	121957.73	88055.09	-
406	Невский	Народная ул., д. 11, установка № 2	ТАС	1,8 x 1,8	121959.87	88056.02	-
407	Невский	Народная ул., д. 16	Биллборд	6,0 x 3,0	122075.4	88175.85	-
408	Невский	Народная ул., д. 29, установка № 1	ТАС	1,8 x 1,8	122228.78	88190.91	-
409	Невский	Народная ул., д. 29, установка № 2	ТАС	1,8 x 1,8	122240.48	88197.16	-
410	Невский	Народная ул., д. 29, установка № 3	ТАС	1,8 x 1,8	122242.3	88198.13	-
411	Невский	Народная ул., д. 32	Биллборд	6,0 x 3,0	122261.69	88268.55	-
412	Невский	Народная ул., д. 32	ЛПОГТ	1,2 x 1,8	122306	88294.51	-
413	Невский	Народная ул., д. 32, установка № 1	ТАС	1,8 x 1,8	122293.17	88294.45	-
414	Невский	Народная ул., д. 32, установка № 2	ТАС	1,8 x 1,8	122290.95	88295.14	-
415	Невский	Народная ул., д. 32, Дальневосточный пр.	Биллборд	6,0 x 3,0	122322.07	88307.33	-
416	Невский	Народная ул., д. 33, Дальневосточный пр., установка № 1	ТАС	1,8 x 1,8	122354.12	88250.87	-
417	Невский	Народная ул., д. 33, Дальневосточный пр., установка № 2	ТАС	1,8 x 1,8	122354.36	88252.8	-
418	Невский	Народная ул., д. 33, Дальневосточный пр., установка № 3	ТАС	1,8 x 1,8	122364.73	88256.23	-
419	Невский	Народная ул., д. 33, Дальневосточный пр., установка № 4	ТАС	1,8 x 1,8	122367.27	88256.02	-

1	2	3	4	5	6	7	8
420	Невский	Народная ул., д. 33, Дальневосточный пр.	T-образный билборд	(6,0 x 3,0) x 2	122336.41	88258.33	-
421	Невский	Народная ул., д. 39	ЛПОГТ	1,2 x 1,8	122452.91	88323.21	-
422	Невский	Народная ул., д. 39, установка № 1	TAC	1,8 x 1,8	122468.03	88321.4	-
423	Невский	Народная ул., д. 39, установка № 2	TAC	1,8 x 1,8	122473.53	88324.27	-
424	Невский	Народная ул., д. 39, Дальневосточный пр.	Билборд	6,0 x 3,0	122434.68	88293.79	-
425	Невский	Народная ул., д. 40, Дальневосточный пр.	Билборд	6,0 x 3,0	122401.47	88362.6	-
426	Невский	Народная ул., д. 50, установка № 1	TAC	1,8 x 1,8	122670.25	88477.85	-
427	Невский	Народная ул., д. 50, установка № 2	TAC	1,8 x 1,8	122665.75	88476.05	-
428	Невский	Народная ул., д. 50, установка № 3	TAC	1,8 x 1,8	122655.83	88471.97	-
429	Невский	Народная ул., д. 54	TAC	1,8 x 1,8	122684.21	88483.17	-
430	Невский	Народная ул., д. 55, установка № 1	TAC	1,8 x 1,8	122743.45	88429.37	-
431	Невский	Народная ул., д. 55, установка № 2	TAC	1,8 x 1,8	122747.4	88430.84	-
432	Невский	Народная ул., д. 65	ЛПОГТ	1,2 x 1,8	122935.38	88513.26	-
433	Невский	Народная ул., д. 66	Билборд	6,0 x 3,0	122822.19	88513.83	-
434	Невский	Народная ул., д. 66, установка № 1	TAC	1,8 x 1,8	122848.3	88526.68	-
435	Невский	Народная ул., д. 66, установка № 2	TAC	1,8 x 1,8	122832.93	88560.75	-
436	Невский	Народная ул., д. 66, установка № 3	TAC	1,8 x 1,8	122844.58	88525.28	-
437	Невский	Народная ул., д. 66, установка № 4	TAC	1,8 x 1,8	122835.26	88521.73	-
438	Невский	Народная ул., д. 66, установка № 5	TAC	1,8 x 1,8	122820.46	88556.99	-
439	Невский	Народная ул., д. 66, установка № 6	TAC	1,8 x 1,8	122815.91	88555.5	-
440	Невский	Народная ул., д. 66, корп. 2	Лайтпостер	1,2 x 1,8	121674.92	88017.62	-
441	Невский	Народная ул., д. 68, корп. 1	ЛПОГТ	1,2 x 1,8	122860.09	88529.92	-
442	Невский	Народная ул., д. 73	Билборд	6,0 x 3,0	123021.85	88545.75	-
443	Невский	Народная ул., д. 87	ЛПОГТ	1,2 x 1,8	123279.46	88612.01	-
444	Невский	Народная ул., д. 87, установка № 1	TAC	1,8 x 1,8	123330.82	88601.25	-
445	Невский	Народная ул., д. 87, установка № 2	TAC	1,8 x 1,8	123335.03	88603	-
446	Невский	Народная ул., д. 87, пр. Большевиков	Билборд	6,0 x 3,0	123445.19	88640.5	-
447	Невский	Народная ул., д. 87, пр. Большевиков	T-образный билборд	(6,0 x 3,0) x 2	123363.75	88619.55	-
448	Невский	Народная ул., д. 98	Билборд	6,0 x 3,0	123358.86	88668.72	-
449	Невский	Народная ул., д. 98	ЛПОГТ	1,2 x 1,8	123304.42	88650.11	-
450	Невский	Народная ул., д. 98, установка № 1	TAC	1,8 x 1,8	123354.11	88686.86	-
451	Невский	Народная ул., д. 98, установка № 2	TAC	1,8 x 1,8	123349.75	88685.86	-
452	Невский	Народная ул., д. 98, установка № 3	TAC	1,8 x 1,8	123313.61	88653.09	-
453	Невский	Народная ул., д. 100	Билборд	6,0 x 3,0	123526.35	88695.06	-
454	Невский	Народная ул., д. 100, напротив, пр. Большевиков	Билборд	6,0 x 3,0	123520.44	88648.83	-
455	Невский	Народная ул., д. 100, пр. Большевиков	Билборд	6,0 x 3,0	123441.56	88680.24	-
456	Невский	Народная ул., д. 102, путепровод "Нева"	Суперсалт	12,0 x 5,0	123929.96	88792.22	-
457	Невский	Народная ул., Дальневосточный пр., д. 59, установка № 1	TAC	1,8 x 1,8	122329.25	88332.35	-
458	Невский	Народная ул., Дальневосточный пр., д. 59, установка № 2	TAC	1,8 x 1,8	122327.21	88331.11	-
459	Невский	Народная ул., в Санкт-Петербург, Мурманское шоссе	Билборд	6,0 x 3,0	124026.91	88819.91	-
460	Невский	Народная ул., из Санкт-Петербурга, Мурманское шоссе	Билборд	6,0 x 3,0	124058.48	88784.05	-
461	Невский	пр. Обуховской Обороны, д. 15, напротив	Билборд	6,0 x 3,0	118463.22	92286.51	ОЗР3-2
462	Невский	пр. Обуховской Обороны, д. 17, напротив, установка № 1	TAC	1,8 x 1,8	118538.53	92187.99	ЗР3
463	Невский	пр. Обуховской Обороны, д. 17, напротив, установка № 2	TAC	1,8 x 1,8	118536.46	92191.91	ЗР3
464	Невский	пр. Обуховской Обороны, д. 20, корп. 4, напротив	Билборд	6,0 x 3,0	118702.64	91837.28	-
465	Невский	пр. Обуховской Обороны, д. 28, напротив	Билборд	6,0 x 3,0	119308.07	91165.22	-
466	Невский	пр. Обуховской Обороны, д. 32, установка № 1	TAC	1,8 x 1,8	119494.09	90987.55	ЗР3
467	Невский	пр. Обуховской Обороны, д. 32, установка № 2	TAC	1,8 x 1,8	119492.74	90989.1	ЗР3
468	Невский	пр. Обуховской Обороны, д. 32, напротив	Билборд	6,0 x 3,0	119466.49	90976.91	-
469	Невский	пр. Обуховской Обороны, д. 32, напротив, установка № 1	TAC	1,8 x 1,8	119429.49	91024.94	-

1	2	3	4	5	6	7	8
470	Невский	пр. Обуховской Обороны, д. 32, напротив, установка № 2	ТАС	1,8 x 1,8	119430.97	91023.22	-
471	Невский	пр. Обуховской Обороны, д. 32, напротив, установка № 3	ТАС	1,8 x 1,8	119437.2	91015.28	-
472	Невский	пр. Обуховской Обороны, д. 38, установка № 1	ТАС	1,8 x 1,8	119514.5	90963.7	3P3
473	Невский	пр. Обуховской Обороны, д. 38, установка № 2	ТАС	1,8 x 1,8	119513.03	90965.18	3P3
474	Невский	пр. Обуховской Обороны, д. 41, напротив, установка № 1	ТАС	1,8 x 1,8	118919.59	91589.76	3P3
475	Невский	пр. Обуховской Обороны, д. 41, напротив, установка № 2	ТАС	1,8 x 1,8	118918.23	91591.12	3P3
476	Невский	пр. Обуховской Обороны, д. 48, установка № 1	ТАС	1,8 x 1,8	119759.3	90675.23	3P3
477	Невский	пр. Обуховской Обороны, д. 48, установка № 2	ТАС	1,8 x 1,8	119757.83	90676.48	3P3
478	Невский	пр. Обуховской Обороны, д. 57	Биллборд	6,0 x 3,0	119659.61	90741.31	3P3
479	Невский	пр. Обуховской Обороны, д. 57, установка № 1	ТАС	1,8 x 1,8	119648.75	90759.57	3P3
480	Невский	пр. Обуховской Обороны, д. 57, установка № 2	ТАС	1,8 x 1,8	119650.09	90757.97	3P3
481	Невский	пр. Обуховской Обороны, д. 68	ТАС	1,8 x 1,8	119949.83	90443.75	3P3
482	Невский	пр. Обуховской Обороны, д. 69, Б. Смоленский пр.	ТАС	1,8 x 1,8	119790.82	90589.04	3P3
483	Невский	пр. Обуховской Обороны, д. 75а	Лайтпостер	1,2 x 1,8	119889.89	90479.94	3P3
484	Невский	пр. Обуховской Обороны, д. 75а, напротив, установка № 1	ТАС	1,8 x 1,8	119910.78	90490.58	3P3
485	Невский	пр. Обуховской Обороны, д. 75а, напротив, установка № 2	ТАС	1,8 x 1,8	119909.53	90492.13	3P3
486	Невский	пр. Обуховской Обороны, д. 76, корп. 1, установка № 1	ТАС	1,8 x 1,8	120216.02	90125.54	3P3
487	Невский	пр. Обуховской Обороны, д. 76, корп. 1, установка № 2	ТАС	1,8 x 1,8	120213.19	90128.46	3P3
488	Невский	пр. Обуховской Обороны, д. 77, напротив	ТАС	1,8 x 1,8	119926.85	90470.94	3P3
489	Невский	пр. Обуховской Обороны, д. 79, напротив, установка № 1	ТАС	1,8 x 1,8	119943.82	90451.08	3P3
490	Невский	пр. Обуховской Обороны, д. 79, напротив, установка № 2	ТАС	1,8 x 1,8	119930.37	90466.52	3P3
491	Невский	пр. Обуховской Обороны, д. 94	ТАС	1,8 x 1,8	120689.56	89424.24	3P3
492	Невский	пр. Обуховской Обороны, д. 95, корп. 1, пр. Елизарова	Биллборд	6,0 x 3,0	120167.25	90139.13	3P3
493	Невский	пр. Обуховской Обороны, д. 103, корп. 1	Биллборд	6,0 x 3,0	120400.17	89855.73	3P3
494	Невский	пр. Обуховской Обороны, д. 106, литера Д	Биллборд	6,0 x 3,0	121623.5	87180.41	3P3
495	Невский	пр. Обуховской Обороны, д. 108, корп. 4	Суперсайт	12,0 x 5,0	122106.37	86780.58	-
496	Невский	пр. Обуховской Обороны, д. 114, корп. 1	Лайтпостер	1,2 x 1,8	122378.3	86435.13	-
497	Невский	пр. Обуховской Обороны, д. 114, корп. 1	ЛПОГТ	1,2 x 1,8	122379.51	86432.21	-
498	Невский	пр. Обуховской Обороны, д. 114, корп. 1	Ситиборд	3,6 x 2,6	122425.6	86427.12	-
499	Невский	пр. Обуховской Обороны, д. 120, литера АТ, установка № 1	ТАС	1,8 x 1,8	122966.57	85590.13	-
500	Невский	пр. Обуховской Обороны, д. 120, литера АТ, установка № 2	ТАС	1,8 x 1,8	122965.73	85596.84	-
501	Невский	пр. Обуховской Обороны, д. 120, литера АТ, установка № 3	ТАС	1,8 x 1,8	122963.77	85606.05	-
502	Невский	пр. Обуховской Обороны, д. 120, литера АТ, установка № 4	ТАС	1,8 x 1,8	122960.14	85629.19	-
503	Невский	пр. Обуховской Обороны, д. 121	ЛПОГТ	1,2 x 1,8	120656.6	89450.98	3P3
504	Невский	пр. Обуховской Обороны, д. 121, напротив	ТАС	1,8 x 1,8	120686.25	89434.1	3P3
505	Невский	пр. Обуховской Обороны, д. 125, напротив	Биллборд	6,0 x 3,0	120809.34	89040.22	3P3
506	Невский	пр. Обуховской Обороны, д. 127, ул. Дудко	Биллборд	6,0 x 3,0	120807.01	88948.68	3P3
507	Невский	пр. Обуховской Обороны, д. 138, корп. 1, Рыбацкий пр.	Биллборд	6,0 x 3,0	123186.32	84440.42	-
508	Невский	пр. Обуховской Обороны, д. 138, корп. 2	Биллборд	6,0 x 3,0	123200.85	84307.13	-
509	Невский	пр. Обуховской Обороны, д. 142, Шлиссельбургский пр.	Биллборд	6,0 x 3,0	123257.09	84019.61	-
510	Невский	пр. Обуховской Обороны, д. 151, литера А	Биллборд	6,0 x 3,0	121108.97	88074.3	-
511	Невский	пр. Обуховской Обороны, д. 163	ЛПОГТ	1,2 x 1,8	121247.56	87887.55	3P3
512	Невский	пр. Обуховской Обороны, д. 163, напротив, установка № 1	ТАС	1,8 x 1,8	121267.01	87892.44	3P3
513	Невский	пр. Обуховской Обороны, д. 163, напротив, установка № 2	ТАС	1,8 x 1,8	121264.02	87897.74	3P3
514	Невский	пр. Обуховской Обороны, д. 195, напротив	Лайтпостер	1,2 x 1,8	121855.49	86946.37	-
515	Невский	пр. Обуховской Обороны, д. 199	Биллборд	6,0 x 3,0	121882.93	86890.81	-
516	Невский	пр. Обуховской Обороны, д. 199	ЛПОГТ	1,2 x 1,8	121987.28	86821.39	-
517	Невский	пр. Обуховской Обороны, д. 199, установка № 1	ТАС	1,8 x 1,8	121971.41	86823.43	-
518	Невский	пр. Обуховской Обороны, д. 199, установка № 2	ТАС	1,8 x 1,8	121975.17	86821.55	-
519	Невский	пр. Обуховской Обороны, д. 199, напротив	Биллборд	6,0 x 3,0	121935.86	86891.61	-
520	Невский	пр. Обуховской Обороны, д. 209	ЛПОГТ	1,2 x 1,8	122110.46	86726.4	3P3
521	Невский	пр. Обуховской Обороны, д. 215, напротив, установка № 1	ТАС	1,8 x 1,8	122191.54	86662.78	-

1	2	3	4	5	6	7	8
522	Невский	пр. Обуховской Обороны, д. 215, напротив, установка № 2	ТАС	1,8 x 1,8	122189.41	86666.1	-
523	Невский	пр. Обуховской Обороны, д. 219, напротив, установка № 1	ТАС	1,8 x 1,8	122236.98	86586.45	-
524	Невский	пр. Обуховской Обороны, д. 219, напротив, установка № 2	ТАС	1,8 x 1,8	122234.09	86591.61	-
525	Невский	пр. Обуховской Обороны, д. 225, установка № 1	ТАС	1,8 x 1,8	122263.02	86457.94	3P3
526	Невский	пр. Обуховской Обороны, д. 225, установка № 2	ТАС	1,8 x 1,8	122267.97	86451.6	3P3
527	Невский	пр. Обуховской Обороны, д. 225, установка № 3	ТАС	1,8 x 1,8	122265.8	86448.3	3P3
528	Невский	пр. Обуховской Обороны, д. 225, напротив, установка № 1	ТАС	1,8 x 1,8	122317.8	86467.85	-
529	Невский	пр. Обуховской Обороны, д. 225, напротив, установка № 2	ТАС	1,8 x 1,8	122318.6	86469.71	-
530	Невский	пр. Обуховской Обороны, д. 227, корп. 1, установка № 1	ТАС	1,8 x 1,8	122305.08	86437.07	3P3
531	Невский	пр. Обуховской Обороны, д. 227, корп. 1, установка № 2	ТАС	1,8 x 1,8	122308.94	86434.84	3P3
532	Невский	пр. Обуховской Обороны, д. 227, корп. 1, напротив	Биллборд	6,0 x 3,0	122328.76	86460.35	-
533	Невский	пр. Обуховской Обороны, д. 227, корп. 1, напротив	ЛПОГТ	1,2 x 1,8	122338.85	86453.54	-
534	Невский	пр. Обуховской Обороны, д. 227, корп. 1, напротив, установка № 1	ТАС	1,8 x 1,8	122331.76	86477.25	-
535	Невский	пр. Обуховской Обороны, д. 227, корп. 1, напротив, установка № 2	ТАС	1,8 x 1,8	122329.58	86476.69	-
536	Невский	пр. Обуховской Обороны, д. 231, напротив	Биллборд	6,0 x 3,0	122465.25	86393.45	-
537	Невский	пр. Обуховской Обороны, д. 239	Лайтпостер	1,2 x 1,8	122673.29	86235.01	ОЗ-2
538	Невский	пр. Обуховской Обороны, д. 251	ЛПОГТ	1,2 x 1,8	122836.62	85995.55	-
539	Невский	пр. Обуховской Обороны, д. 257, ул. Бабушкина	Биллборд	6,0 x 3,0	122873.62	85887	3P3
540	Невский	пр. Обуховской Обороны, д. 261, корп. 5	Биллборд	6,0 x 3,0	122923.04	85666.31	-
541	Невский	пр. Обуховской Обороны, д. 261, напротив	Биллборд	6,0 x 3,0	122949.4	85707.45	-
542	Невский	пр. Обуховской Обороны, д. 261, напротив, установка № 1	ТАС	1,8 x 1,8	122943.57	85731.75	-
543	Невский	пр. Обуховской Обороны, д. 261, напротив, установка № 2	ТАС	1,8 x 1,8	122942.59	85738.36	-
544	Невский	пр. Обуховской Обороны, д. 287, корп. 1	Суперсайт	12,0 x 5,0	123107.93	84644.31	-
545	Невский	пр. Обуховской Обороны, д. 289, корп. 1, напротив	ЛПОГТ	1,2 x 1,8	123151.53	84537.6	-
546	Невский	пр. Обуховской Обороны, д. 291, корп. 2	ЛПОГТ	1,2 x 1,8	123147.42	84400.15	-
547	Невский	пр. Обуховской Обороны, д. 303	Биллборд	6,0 x 3,0	123236	83918.31	-
548	Невский	пр. Обуховской Обороны, пр. Елизарова, напротив, установка № 1	ТАС	1,8 x 1,8	120185.88	90158.94	3P3
549	Невский	пр. Обуховской Обороны, пр. Елизарова, напротив, установка № 2	ТАС	1,8 x 1,8	120183.17	90161.9	3P3
550	Невский	пр. Обуховской Обороны, ул. Крупской, напротив	Биллборд	6,0 x 3,0	120707.34	89382.58	3P3
551	Невский	пр. Обуховской Обороны, Мельничная ул.	Биллборд	6,0 x 3,0	118305.9	92415.8	ОЗР3-2
552	Невский	пр. Обуховской Обороны, ул. Чернова, д. 2	Ситиборд	3,6 x 2,6	122425.89	86369.79	3P3
553	Невский	пр. Обуховской Обороны, Шпассельбургский пр., д. 1	Биллборд	6,0 x 3,0	123284.31	83866.38	-
554	Невский	пр. Обуховской Обороны, Деминский сад, напротив	Биллборд	6,0 x 3,0	118339.37	92423.97	ОЗР3-2
555	Невский	пр. Обуховской Обороны, парк Куракина Дача	Биллборд	6,0 x 3,0	121402.85	87467.76	3P3
556	Невский	пр. Обуховской Обороны, парк Куракина Дача, Ивановская ул.	Биллборд	6,0 x 3,0	121353.05	87607.75	3P3
557	Невский	пр. Обуховской Обороны, сад Крупской, установка № 1	ТАС	1,8 x 1,8	120715.92	89344.16	3P3
558	Невский	пр. Обуховской Обороны, сад Крупской, установка № 2	ТАС	1,8 x 1,8	120715.27	89346.05	3P3
559	Невский	Октябрьская наб., д. 2	Биллборд	6,0 x 3,0	119275.96	92030.16	33
560	Невский	Октябрьская наб., д. 8, корп. 2	Биллборд	6,0 x 3,0	119506.17	91695.93	33
561	Невский	Октябрьская наб., д. 12, литера III, напротив	Биллборд	6,0 x 3,0	119791.79	91423.5	33
562	Невский	Октябрьская наб., д. 12, литера Э	Биллборд	6,0 x 3,0	119883.71	91394.22	33
563	Невский	Октябрьская наб., д. 12, литера Э, напротив	Биллборд	6,0 x 3,0	119878.66	91350.15	33
564	Невский	Октябрьская наб., д. 12а, напротив	Биллборд	6,0 x 3,0	119684.06	91515.6	33
565	Невский	Октябрьская наб., д. 18, литера А, напротив	Биллборд	6,0 x 3,0	119960.13	91283.64	33
566	Невский	Октябрьская наб., д. 36	Биллборд	6,0 x 3,0	120567.39	90736.46	33
567	Невский	Октябрьская наб., д. 38, корп. 3	T-образный биллборд	(6,0 x 3,0) x 2	120730.3	90500.72	33
568	Невский	Октябрьская наб., д. 38, литера БВ, напротив	Биллборд	6,0 x 3,0	120262.33	91024.28	33

1	2	3	4	5	6	7	8
569	Невский	Октябрьская наб., д. 38, литера БЗ, напротив	Биллборд	6,0 x 3,0	120592.55	90631.29	33
570	Невский	Октябрьская наб., д. 38, литера БУ, напротив	Биллборд	6,0 x 3,0	120500.82	90766.73	33
571	Невский	Октябрьская наб., д. 40, ул. Дыбенко	T-образный биллборд	(6,0 x 3,0) x 2	120942.42	90156.24	-
572	Невский	Октябрьская наб., д. 42	Биллборд	6,0 x 3,0	121009.72	89974.54	-
573	Невский	Октябрьская наб., д. 42, литера Д, напротив	Биллборд	6,0 x 3,0	120977.41	89959.04	-
574	Невский	Октябрьская наб., д. 44, ул. Крыленко	Г-образный биллборд	(6,0 x 3,0) x 2	121108.81	89553.43	33
575	Невский	Октябрьская наб., д. 46	Дисплей	15,0 x 5,0	121118.64	89499.47	33
576	Невский	Октябрьская наб., д. 46, корп. 2	Биллборд	6,0 x 3,0	121137.96	89334.02	33
577	Невский	Октябрьская наб., д. 48, корп. 3	Биллборд	6,0 x 3,0	121177.63	89096.09	33
578	Невский	Октябрьская наб., д. 56а, ул. Новосёлов	Биллборд	6,0 x 3,0	121362.7	88382.61	33
579	Невский	Октябрьская наб., д. 60, ул. Новосёлов	Биллборд	6,0 x 3,0	121376.18	88357.64	33
580	Невский	Октябрьская наб., д. 64, корп. 1	Биллборд	6,0 x 3,0	121492.58	88117.15	33
581	Невский	Октябрьская наб., д. 64, корп. 1	T-образный биллборд	(6,0 x 3,0) x 2	121442.96	88221.84	33
582	Невский	Октябрьская наб., д. 66, Народная ул.	Биллборд	6,0 x 3,0	121551.09	88002.3	33
583	Невский	Октябрьская наб., д. 68	Лайтпостер	1,2 x 1,8	121640.67	87833.55	-
584	Невский	Октябрьская наб., д. 68, корп. 2, Народная ул.	Тумба	1,4 x 3,0	121623.05	87872.13	-
585	Невский	Октябрьская наб., д. 70, корп. 1	Биллборд	6,0 x 3,0	121707.48	87732.74	-
586	Невский	Октябрьская наб., д. 92, корп. 1	ЛПОГТ	1,2 x 1,8	122480.68	87113.24	-
587	Невский	Октябрьская наб., д. 102, литера АМ	Биллборд	6,0 x 3,0	122910.16	87046.68	-
588	Невский	Октябрьская наб., д. 102, литера Н	ЛПОГТ	1,2 x 1,8	122976.63	87021.65	-
589	Невский	Октябрьская наб., д. 112, корп. 4	Биллборд	6,0 x 3,0	123561.68	86390.62	-
590	Невский	Октябрьская наб., д. 114	Биллборд	6,0 x 3,0	123690.32	86276.18	-
591	Невский	Октябрьская наб., д. 114, напротив	Биллборд	6,0 x 3,0	123633.63	86291.28	-
592	Невский	Октябрьская наб., д. 118, корп. 1	Биллборд	6,0 x 3,0	123813.58	86119.49	-
593	Невский	Октябрьская наб., д. 122, корп. 1	Биллборд	6,0 x 3,0	123958	85922.58	-
594	Невский	ул. Подвойского, д. 22, напротив	ЛПОГТ	1,2 x 1,8	122791.65	91815.62	-
595	Невский	ул. Подвойского, д. 22, напротив, установка № 1	ТАС	1,8 x 1,8	122803.49	91821.49	-
596	Невский	ул. Подвойского, д. 22, напротив, установка № 2	ТАС	1,8 x 1,8	122807.07	91822.97	-
597	Невский	ул. Подвойского, д. 27	Биллборд	6,0 x 3,0	123267	92042.71	-
598	Невский	ул. Подвойского, д. 27, Товарищеский пр.	ЛПОГТ	1,2 x 1,8	123253.37	92033	-
599	Невский	ул. Подвойского, д. 30, напротив	Биллборд	6,0 x 3,0	123133.38	91977.01	-
600	Невский	ул. Подвойского, д. 32, Товарищеский пр.	ЛПОГТ	1,2 x 1,8	123156.67	92018.07	-
601	Невский	ул. Подвойского, д. 42	ЛПОГТ	1,2 x 1,8	123734.72	92295.23	-
602	Невский	ул. Полярников, д. 5, напротив	ЛПОГТ	1,2 x 1,8	120672.81	87855.14	-
603	Невский	ул. Полярников, д. 12	ЛПОГТ	1,2 x 1,8	120462.6	87606.52	-
604	Невский	ул. Полярников, ул. Бабушкина, Ломоносовский сад	Биллборд	6,0 x 3,0	120722.63	87896.56	-
605	Невский	Прибрежная ул., д. 1	ЛПОГТ	1,2 x 1,8	124736.76	83449.86	-
606	Невский	Прибрежная ул., д. 13, напротив, Караваяевская ул., установка № 1	ТАС	1,8 x 1,8	124360.31	82954.71	-
607	Невский	Прибрежная ул., д. 13, напротив, Караваяевская ул., установка № 2	ТАС	1,8 x 1,8	124361.94	82958.52	-
608	Невский	Прибрежная ул., д. 18, Караваяевская ул.	Биллборд	6,0 x 3,0	124393.54	82855.94	-
609	Невский	Прибрежная ул., д. 20, установка № 1	ТАС	1,8 x 1,8	124340.37	82772.31	-
610	Невский	Прибрежная ул., д. 20, установка № 2	ТАС	1,8 x 1,8	124341.42	82774.01	-
611	Невский	Прибрежная ул., д. 20, установка № 3	ТАС	1,8 x 1,8	124349.89	82786.48	-
612	Невский	Прибрежная ул., д. 20, установка № 4	ТАС	1,8 x 1,8	124350.94	82788.18	-
613	Невский	Прибрежная ул., Караваяевская ул., бульвар	Биллборд	6,0 x 3,0	124392.72	82940.47	-
614	Невский	Прибрежная ул., Шлиссельбургский пр., д. 35, установка № 1	ТАС	1,8 x 1,8	124572.48	83120.89	-
615	Невский	Прибрежная ул., Шлиссельбургский пр., д. 35, установка № 2	ТАС	1,8 x 1,8	124578.43	83131	-

1	2	3	4	5	6	7	8
616	Невский	Прибрежная ул., Шляссельбургский пр., д. 35, установка № 3	ТАС	1,8 x 1,8	124580.2	83135.04	-
617	Невский	ул. Профессора Качалова, д. 1, установка № 1	ТАС	1,8 x 1,8	118424.15	92207.66	ОЗР3-2
618	Невский	ул. Профессора Качалова, д. 1, установка № 2	ТАС	1,8 x 1,8	118423.23	92205.88	ОЗР3-2
619	Невский	ул. Профессора Качалова, д. 4, напротив	ЛПОГТ	1,2 x 1,8	118420.45	92198.58	ОЗР3-2
620	Невский	ул. Профессора Качалова, д. 6, установка № 1	ТАС	1,8 x 1,8	118396.71	92104.41	-
621	Невский	ул. Профессора Качалова, д. 6, установка № 2	ТАС	1,8 x 1,8	118400.84	92112.42	-
622	Невский	ул. Профессора Качалова, Глазурная ул., д. 2	ЛПОГТ	1,2 x 1,8	118387.27	92078.24	-
623	Невский	Прямой пр., парк Куракина Дача	Биллборд	6,0 x 3,0	121177.31	87586.57	ЗР3
624	Невский	пр. Пятилеток, д. 1, установка № 1	Биллборд	6,0 x 3,0	122287.94	92659.45	-
625	Невский	пр. Пятилеток, д. 1, установка № 2	Биллборд	6,0 x 3,0	122245.62	92612.94	-
626	Невский	пр. Пятилеток, д. 1	Лайппостер	1,2 x 1,8	122228.75	92630.75	-
627	Невский	пр. Пятилеток, д. 1	ЛПОГТ	1,2 x 1,8	122195.86	92645.45	-
628	Невский	пр. Пятилеток, д. 1, установка № 1	ТАС	1,8 x 1,8	122200.92	92643.7	-
629	Невский	пр. Пятилеток, д. 1, установка № 2	ТАС	1,8 x 1,8	122186.1	92653.25	-
630	Невский	пр. Пятилеток, д. 1, установка № 3	ТАС	1,8 x 1,8	122184.3	92654.12	-
631	Невский	пр. Пятилеток, д. 1, установка № 4	ТАС	1,8 x 1,8	122171.57	92660.38	-
632	Невский	пр. Пятилеток, д. 1, установка № 5	ТАС	1,8 x 1,8	122169.77	92661.25	-
633	Невский	пр. Пятилеток, д. 1, Клочков пер., установка № 1	ТАС	1,8 x 1,8	122064.28	92719.61	-
634	Невский	пр. Пятилеток, д. 1, Клочков пер., установка № 2	ТАС	1,8 x 1,8	122062.48	92720.48	-
635	Невский	пр. Пятилеток, д. 1, напротив, установка № 1	ТАС	1,8 x 1,8	122156.23	92620.2	-
636	Невский	пр. Пятилеток, д. 1, напротив, установка № 2	ТАС	1,8 x 1,8	122162.49	92617.07	-
637	Невский	пр. Пятилеток, д. 1, напротив, Клочков пер.	ТАС	1,8 x 1,8	122044.06	92657.23	-
638	Невский	пр. Пятилеток, д. 2, установка № 1	ЛПОГТ	1,2 x 1,8	122131.56	92633.42	-
639	Невский	пр. Пятилеток, д. 2, установка № 2	ЛПОГТ	1,2 x 1,8	122172.72	92614.46	-
640	Невский	пр. Пятилеток, д. 2, установка № 1	ТАС	1,8 x 1,8	122079.75	92650.7	-
641	Невский	пр. Пятилеток, д. 2, установка № 2	ТАС	1,8 x 1,8	122081.3	92653.1	-
642	Невский	пр. Пятилеток, д. 2	Тумба	1,4 x 3,0	122125.05	92626.52	-
643	Невский	пр. Пятилеток, д. 4, Клочков пер.	Биллборд	6,0 x 3,0	121960.26	92715.51	-
644	Невский	пр. Пятилеток, д. 7, корп. 1	Биллборд	6,0 x 3,0	121752.55	92861.84	-
645	Невский	пр. Пятилеток, д. 8, корп. 1	Биллборд	6,0 x 3,0	121767.2	92812.5	-
646	Невский	пр. Пятилеток, д. 10, корп. 2	ЛПОГТ	1,2 x 1,8	121583.77	92898.29	-
647	Невский	пр. Пятилеток, д. 13, корп. 1	ЛПОГТ	1,2 x 1,8	121533.98	92959.01	-
648	Невский	пр. Пятилеток, д. 15, корп. 8	Биллборд	6,0 x 3,0	121355.94	93045.15	-
649	Невский	пр. Пятилеток, ул. Джона Рида, д. 12а	Биллборд	6,0 x 3,0	121506.46	92935.5	-
650	Невский	пр. Пятилеток, Клочков пер., д. 12	Биллборд	6,0 x 3,0	122006.47	92735.56	-
651	Невский	пр. Пятилеток, ул. Коллонтай, д. 20, установка № 1	Биллборд	6,0 x 3,0	122170.45	92595.74	-
652	Невский	пр. Пятилеток, ул. Коллонтай, д. 20, установка № 2	Биллборд	6,0 x 3,0	122204.74	92575.87	-
653	Невский	пр. Пятилеток, Российский пр., д. 2	Биллборд	6,0 x 3,0	122365.2	92560.66	-
654	Невский	Рабфаковская ул., д. 3, корп. 1, напротив	Биллборд	6,0 x 3,0	122819.53	85603.78	-
655	Невский	Рабфаковская ул., ул. Бабушкина, д. 135	ЛПОГТ	1,2 x 1,8	122736.34	85758.89	-
656	Невский	Рабфаковская ул., пр. Обуховской Обороны, д. 269, корп. 2	ЛПОГТ	1,2 x 1,8	122881.7	85336.39	-
657	Невский	Рабфаковская ул., СПб КАД, внутреннее кольцо	Суперсайт	12,0 x 5,0	122917.67	85172.98	-
658	Невский	Российский пр., д. 2, установка № 1	Биллборд	6,0 x 3,0	122398.13	92675.6	-
659	Невский	Российский пр., д. 2, установка № 2	Биллборд	6,0 x 3,0	122375.67	92639.19	-
660	Невский	Российский пр., д. 2, напротив	Биллборд	6,0 x 3,0	122413.87	92647.16	-
661	Невский	Российский пр., д. 3, корп. 1	Биллборд	6,0 x 3,0	122453.95	92908.54	-
662	Невский	Российский пр., д. 3, корп. 1, напротив	Суперсайт	12,0 x 5,0	122403.23	92847.5	-
663	Невский	Российский пр., д. 5	Биллборд	6,0 x 3,0	122478.51	93048.61	-
664	Невский	Российский пр., д. 5, напротив, ул. Латышских Стрелков	Биллборд	6,0 x 3,0	122451.29	93160.44	-
665	Невский	Российский пр., д. 8, ул. Латышских Стрелков	Биллборд	6,0 x 3,0	122470.79	93269.92	-
666	Невский	Российский пр., д. 14	Биллборд	6,0 x 3,0	122516.08	93590.21	-
667	Невский	Российский пр., д. 15	Биллборд	6,0 x 3,0	122554.49	93596.01	-

1	2	3	4	5	6	7	8
668	Невский	Роспийский пр., ул. Чудновского, д. 19	Биллборд	6,0 x 3,0	122506.19	93227.38	-
669	Невский	Русановская ул., Октябрьская наб., д. 116	ЛПОГТ	1,2 x 1,8	123786.49	86205.87	-
670	Невский	ул. Седова, д. 7	ЛПОГТ	1,2 x 1,8	117920.16	90696.55	-
671	Невский	ул. Седова, д. 9, пл. Бехтерева	Биллборд	6,0 x 3,0	118346.13	90523.24	-
672	Невский	ул. Седова, д. 10	ТАС	1,8 x 1,8	118167.17	90623.84	-
673	Невский	ул. Седова, д. 11, корп. 2	Биллборд	6,0 x 3,0	118543.15	90393.35	33
674	Невский	ул. Седова, д. 12, напротив, установка № 1	ТАС	1,8 x 1,8	118333.61	90525.62	-
675	Невский	ул. Седова, д. 12, напротив, установка № 2	ТАС	1,8 x 1,8	118335.46	90524.86	-
676	Невский	ул. Седова, д. 12, пл. Бехтерева	ЛПОГТ	1,2 x 1,8	118396.45	90527.4	-
677	Невский	ул. Седова, д. 13	Биллборд	6,0 x 3,0	118858.31	90049.96	-
678	Невский	ул. Седова, д. 15, напротив, Б. Смоленский пр.	Биллборд	6,0 x 3,0	119002.9	89935.8	-
679	Невский	ул. Седова, д. 16	Биллборд	6,0 x 3,0	118735.51	90230.21	33
680	Невский	ул. Седова, д. 17, корп. 2	Биллборд	6,0 x 3,0	119216.59	89624.48	-
681	Невский	ул. Седова, д. 19, пр. Елизарова	Биллборд	6,0 x 3,0	119271.64	89545.91	-
682	Невский	ул. Седова, д. 19, пр. Елизарова, установка № 1	ТАС	1,8 x 1,8	119280.11	89541.72	-
683	Невский	ул. Седова, д. 19, пр. Елизарова, установка № 2	ТАС	1,8 x 1,8	119284.24	89535.42	-
684	Невский	ул. Седова, д. 21	ЛПОГТ	1,2 x 1,8	119301.37	89512.84	-
685	Невский	ул. Седова, д. 25, ул. Ольги Берггольц, установка № 1	ТАС	1,8 x 1,8	119383.02	89389.7	-
686	Невский	ул. Седова, д. 25, ул. Ольги Берггольц, установка № 2	ТАС	1,8 x 1,8	119384.17	89388.06	-
687	Невский	ул. Седова, д. 26	ЛПОГТ	1,2 x 1,8	119221.5	89657.11	-
688	Невский	ул. Седова, д. 29, установка № 1	ТАС	1,8 x 1,8	119441.26	89305.09	-
689	Невский	ул. Седова, д. 29, установка № 2	ТАС	1,8 x 1,8	119442.96	89302.55	-
690	Невский	ул. Седова, д. 35	ЛПОГТ	1,2 x 1,8	119606.39	89062.14	-
691	Невский	ул. Седова, д. 35, установка № 1	ТАС	1,8 x 1,8	119601.38	89060.07	-
692	Невский	ул. Седова, д. 35, установка № 2	ТАС	1,8 x 1,8	119603.5	89056.97	-
693	Невский	ул. Седова, д. 35, ул. Крупской	Биллборд	6,0 x 3,0	119631.63	89022.42	-
694	Невский	ул. Седова, д. 37	Биллборд	6,0 x 3,0	119694.01	88957.33	-
695	Невский	ул. Седова, д. 37	ЛПОГТ	1,2 x 1,8	119722.15	88887.21	-
696	Невский	ул. Седова, д. 38	Ситиборд	3,6 x 2,6	119502.93	89259.81	-
697	Невский	ул. Седова, д. 43, корп. 2	Биллборд	6,0 x 3,0	119737.92	88785.44	-
698	Невский	ул. Седова, д. 47	Биллборд	6,0 x 3,0	119796.59	88604.13	-
699	Невский	ул. Седова, д. 49, установка № 1	ТАС	1,8 x 1,8	119826.31	88459.29	-
700	Невский	ул. Седова, д. 49, установка № 2	ТАС	1,8 x 1,8	119827.33	88455.29	-
701	Невский	ул. Седова, д. 49, ул. Цимбалкина, установка № 1	ЛПОГТ	1,2 x 1,8	119826.42	88494.43	-
702	Невский	ул. Седова, д. 49, ул. Цимбалкина, установка № 2	ЛПОГТ	1,2 x 1,8	119828.37	88487.43	-
703	Невский	ул. Седова, д. 57, напротив, Фарфоровская ул.	Биллборд	6,0 x 3,0	120011.06	88117.6	-
704	Невский	ул. Седова, д. 58, ул. Цимбалкина	Биллборд	6,0 x 3,0	119831.7	88572.5	-
705	Невский	ул. Седова, д. 59, Фарфоровская ул.	Биллборд	6,0 x 3,0	120017.23	88065.28	-
706	Невский	ул. Седова, д. 60	ТАС	1,8 x 1,8	119867.75	88430.82	-
707	Невский	ул. Седова, д. 63	ЛПОГТ	1,2 x 1,8	120144.97	87949.37	-
708	Невский	ул. Седова, д. 68	ЛПОГТ	1,2 x 1,8	120136.18	87993.12	-
709	Невский	ул. Седова, д. 71	Биллборд	6,0 x 3,0	120365.21	87611.21	-
710	Невский	ул. Седова, д. 75, установка № 1	ТАС	1,8 x 1,8	120515.43	87358.6	33
711	Невский	ул. Седова, д. 75, установка № 2	ТАС	1,8 x 1,8	120516.5	87356.91	33
712	Невский	ул. Седова, д. 77	ЛПОГТ	1,2 x 1,8	120580.73	87273.32	33
713	Невский	ул. Седова, д. 77, установка № 1	ТАС	1,8 x 1,8	120581.73	87265.29	33
714	Невский	ул. Седова, д. 77, установка № 2	ТАС	1,8 x 1,8	120582.79	87263.59	33
715	Невский	ул. Седова, д. 77, Ивановская ул.	Лэйтпостер	1,2 x 1,8	120548.66	87318.45	33
716	Невский	ул. Седова, д. 80	ЛПОГТ	1,2 x 1,8	120368.55	87653.16	-
717	Невский	ул. Седова, д. 85, установка № 1	ТАС	1,8 x 1,8	120772.41	86884.76	-
718	Невский	ул. Седова, д. 85, установка № 2	ТАС	1,8 x 1,8	120773.89	86882.22	-
719	Невский	ул. Седова, д. 88, установка № 1	ТАС	1,8 x 1,8	120524.03	87407.14	33

1	2	3	4	5	6	7	8
720	Невский	ул. Седова, д. 88, установка № 2	ТАС	1,8 x 1,8	120517.91	87416.04	33
721	Невский	ул. Седова, д. 88, Ивановская ул., установка № 1	ТАС	1,8 x 1,8	120540.63	87390.24	33
722	Невский	ул. Седова, д. 88, Ивановская ул., установка № 2	ТАС	1,8 x 1,8	120539.56	87391.93	33
723	Невский	ул. Седова, д. 95, корп. 2	ЛПОГТ	1,2 x 1,8	120889.97	86612.27	-
724	Невский	ул. Седова, д. 97	Билборд	6,0 x 3,0	120889.02	86590.17	-
725	Невский	ул. Седова, д. 98, напротив	ЛПОГТ	1,2 x 1,8	120731.27	86984.41	-
726	Невский	ул. Седова, д. 101, ул. Шелгунова	Билборд	6,0 x 3,0	121002.11	86334.62	-
727	Невский	ул. Седова, д. 103	ЛПОГТ	1,2 x 1,8	121054.9	86229.39	-
728	Невский	ул. Седова, д. 107	Билборд	6,0 x 3,0	121170.22	86039.1	-
729	Невский	ул. Седова, д. 110	ЛПОГТ	1,2 x 1,8	120825.58	86829.64	-
730	Невский	ул. Седова, д. 114, установка № 1	ТАС	1,8 x 1,8	120861	86761.86	-
731	Невский	ул. Седова, д. 114, установка № 2	ТАС	1,8 x 1,8	120859.75	86763.38	-
732	Невский	ул. Седова, д. 114, установка № 3	ТАС	1,8 x 1,8	120855.7	86773.46	-
733	Невский	ул. Седова, д. 114, установка № 4	ТАС	1,8 x 1,8	120854.12	86776.82	-
734	Невский	ул. Седова, д. 128, установка № 1	ТАС	1,8 x 1,8	120928.31	86603.64	-
735	Невский	ул. Седова, д. 128, установка № 2	ТАС	1,8 x 1,8	120927.52	86605.48	-
736	Невский	ул. Седова, д. 128, установка № 3	ТАС	1,8 x 1,8	120918.06	86627.51	-
737	Невский	ул. Седова, д. 128, установка № 4	ТАС	1,8 x 1,8	120917.27	86629.35	-
738	Невский	ул. Седова, д. 128, установка № 5	ТАС	1,8 x 1,8	120908.54	86649.57	-
739	Невский	ул. Седова, д. 128, установка № 6	ТАС	1,8 x 1,8	120907.75	86651.41	-
740	Невский	ул. Седова, д. 164	ЛПОГТ	1,2 x 1,8	121258.03	86035.56	-
741	Невский	ул. Седова, ул. Крупской, д. 43	Билборд	6,0 x 3,0	119669	89019.79	-
742	Невский	ул. Седова, ул. Крупской, д. 43	ТАС	1,8 x 1,8	119672.18	89013.91	-
743	Невский	ул. Седова, нечётная сторона, бульв. Красных Зорь	Билборд	6,0 x 3,0	120690.91	87074.03	-
744	Невский	ул. Седова, чётная сторона, бульв. Красных Зорь	Билборд	6,0 x 3,0	120712.62	87096.97	-
745	Невский	Б. Смоленский пр., пр. Обуховской Обороны, д. 59	Билборд	6,0 x 3,0	119738.58	90599.02	-
746	Невский	Б. Смоленский пр., пр. Обуховской Обороны, д. 69	Билборд	6,0 x 3,0	119762.37	90603.14	3Р3
747	Невский	пр. Солидарности, д. 3, корп. 1, установка № 1	Билборд	6,0 x 3,0	123269.57	93423.48	-
748	Невский	пр. Солидарности, д. 3, корп. 1, установка № 2	Билборд	6,0 x 3,0	123266.73	93385.31	-
749	Невский	пр. Солидарности, д. 4, литера Н, ул. Кржижановского	Т-образный билборд	(6,0 x 3,0) x 2	123261.32	93594.43	-
750	Невский	пр. Солидарности, д. 6, ул. Коллонтай	Билборд	6,0 x 3,0	123424	93100.1	-
751	Невский	пр. Солидарности, д. 6, ул. Коллонтай	ЛПОГТ	1,2 x 1,8	123449.2	93102.13	-
752	Невский	пр. Солидарности, д. 7, корп. 1, литера И	ЛПОГТ	1,2 x 1,8	123455.43	92983.98	-
753	Невский	пр. Солидарности, д. 11, корп. 1	ЛПОГТ	1,2 x 1,8	123595.9	92694.02	-
754	Невский	пр. Солидарности, д. 13, корп. 1, напротив	Билборд	6,0 x 3,0	123698.4	92574.76	-
755	Невский	пр. Солидарности, д. 14, корп. 1	ЛПОГТ	1,2 x 1,8	123805.11	92358.39	-
756	Невский	пр. Солидарности, д. 14, корп. 1, установка № 1	ТАС	1,8 x 1,8	123801.88	92380.43	-
757	Невский	пр. Солидарности, д. 14, корп. 1, установка № 2	ТАС	1,8 x 1,8	123798.07	92387.43	-
758	Невский	пр. Солидарности, д. 29	ЛПОГТ	1,2 x 1,8	124018.56	91704.48	-
759	Невский	пр. Солидарности, д. 29, напротив	Билборд	6,0 x 3,0	124050.18	91684.29	-
760	Невский	пр. Солидарности, ул. Коллонтай, д. 32, корп. 1	Билборд	6,0 x 3,0	123386.73	93113.83	-
761	Невский	пр. Солидарности, ул. Кржижановского, д. 17	ЛПОГТ	1,2 x 1,8	123149.11	93623.03	-
762	Невский	пр. Солидарности, ул. Кржижановского, д. 19	Билборд	6,0 x 3,0	123227.17	93569.58	-
763	Невский	пр. Солидарности, ул. Подвойского, д. 42	Билборд	6,0 x 3,0	123746.31	92365.2	-
764	Невский	ул. Тельмана, д. 28	ЛПОГТ	1,2 x 1,8	122119.33	89219.2	-
765	Невский	ул. Тельмана, д. 31, Искровский пр.	Билборд	6,0 x 3,0	122817.65	89523.97	-
766	Невский	ул. Тельмана, д. 32, корп. 1	ЛПОГТ	1,2 x 1,8	122482.61	89394.48	-
767	Невский	ул. Тельмана, д. 36, корп. 1, Искровский пр.	ЛПОГТ	1,2 x 1,8	122808.95	89544.95	-
768	Невский	ул. Тельмана, д. 45, корп. 1	ЛПОГТ	1,2 x 1,8	123172.41	89516.96	-
769	Невский	ул. Тельмана, д. 48, корп. 1	ЛПОГТ	1,2 x 1,8	123126.08	89543.52	-
770	Невский	ул. Тельмана, д. 51, пр. Большевиков	Билборд	6,0 x 3,0	123465.55	89481.36	-

1	2	3	4	5	6	7	8
771	Невский	ул. Тельмана, д. 56, пр. Большевиков, установка № 1	ТАС	1,8 x 1,8	123487.15	89512.54	-
772	Невский	ул. Тельмана, д. 56, пр. Большевиков, установка № 2	ТАС	1,8 x 1,8	123484.77	89512.82	-
773	Невский	Тепловозная ул., д. 31	Лайтпостер	1,2 x 1,8	124256.52	82716.3	-
774	Невский	Тепловозная ул., д. 31, установка № 1	ЛПОГТ	1,2 x 1,8	124238.61	82727.57	-
775	Невский	Тепловозная ул., д. 31, установка № 2	ЛПОГТ	1,2 x 1,8	124243.1	82724.53	-
776	Невский	Тепловозная ул., д. 31, напротив, установка № 1	ЛПОГТ	1,2 x 1,8	124253.55	82768.97	-
777	Невский	Тепловозная ул., д. 31, напротив, установка № 2	ЛПОГТ	1,2 x 1,8	124206.26	82785.77	-
778	Невский	Тепловозная ул., д. 31, напротив, установка № 3	ЛПОГТ	1,2 x 1,8	124199.8	82789.11	-
779	Невский	Тепловозная ул., д. 31, напротив	Ситиборд	3,6 x 2,6	124232.15	82770.96	-
780	Невский	Тепловозная ул., д. 31, напротив, установка № 1	ТАС	1,8 x 1,8	124258.53	82763.88	-
781	Невский	Тепловозная ул., д. 31, напротив, установка № 2	ТАС	1,8 x 1,8	124194.29	82799.69	-
782	Невский	Тепловозная ул., д. 31, напротив, установка № 3	ТАС	1,8 x 1,8	124194.64	82804.4	-
783	Невский	Тепловозная ул., д. 31, напротив, Прибрежная ул.	Биллборд	6,0 x 3,0	124294.15	82746.88	-
784	Невский	Тепловозная ул., д. 31, напротив, Прибрежная ул.	Лайтпостер	1,2 x 1,8	124267.68	82739.71	-
785	Невский	Тепловозная ул., д. 31, напротив, Прибрежная ул., установка № 1	ТАС	1,8 x 1,8	124288.44	82751.25	-
786	Невский	Тепловозная ул., д. 31, напротив, Прибрежная ул., установка № 2	ТАС	1,8 x 1,8	124285.87	82753.19	-
787	Невский	Тепловозная ул., д. 31, напротив, Прибрежная ул., установка № 3	ТАС	1,8 x 1,8	124263.33	82755.71	-
788	Невский	Тепловозная ул., д. 31, напротив, Прибрежная ул., установка № 4	ТАС	1,8 x 1,8	124260.65	82753.94	-
789	Невский	Тепловозная ул., д. 31, напротив, сквер, установка № 1	ТАС	1,8 x 1,8	124217.07	82828.56	-
790	Невский	Тепловозная ул., д. 31, напротив, сквер, установка № 2	ТАС	1,8 x 1,8	124220.41	82834.26	-
791	Невский	Товарищеский пр., д. 2, корп. 1, напротив	ЛПОГТ	1,2 x 1,8	122623.61	92999.39	-
792	Невский	Товарищеский пр., д. 2, корп. 1, ул. Чудновского, установка № 1	ТАС	1,8 x 1,8	122648.54	93040.75	-
793	Невский	Товарищеский пр., д. 2, корп. 1, ул. Чудновского, установка № 2	ТАС	1,8 x 1,8	122647.26	93042.58	-
794	Невский	Товарищеский пр., д. 16, корп. 1	Биллборд	6,0 x 3,0	123200.59	92052.82	-
795	Невский	Товарищеский пр., д. 20, ул. Подвойского	Биллборд	6,0 x 3,0	123239.27	91976.88	-
796	Невский	Товарищеский пр., д. 20, ул. Подвойского, установка № 1	ТАС	1,8 x 1,8	123240.46	92004.09	-
797	Невский	Товарищеский пр., д. 20, ул. Подвойского, установка № 2	ТАС	1,8 x 1,8	123239.58	92005.89	-
798	Невский	Товарищеский пр., д. 32, корп. 1	ЛПОГТ	1,2 x 1,8	123534.85	91358.11	-
799	Невский	Товарищеский пр., д. 32, корп. 1, напротив	Биллборд	6,0 x 3,0	123489.98	91389.73	-
800	Невский	Товарищеский пр., ул. Чудновского, д. 19	Биллборд	6,0 x 3,0	122540.33	93153.8	-
801	Невский	Хрустальная ул., д. 22а	Биллборд	6,0 x 3,0	118702.15	91156.67	-
802	Невский	ул. Цимбалина, д. 44	ЛПОГТ	1,2 x 1,8	119718.07	88520.55	-
803	Невский	ул. Цимбалина, д. 52	Биллборд	6,0 x 3,0	119573.12	88480.27	-
804	Невский	ул. Цимбалина, Белевский пр., напротив	Биллборд	6,0 x 3,0	119248.1	88425.41	-
805	Невский	ул. Цимбалина, ул. Седова, д. 47	Биллборд	6,0 x 3,0	119736.06	88548.67	-
806	Невский	ул. Цимбалина, ул. Седова, д. 47	ЛПОГТ	1,2 x 1,8	119779.42	88549.96	-
807	Невский	ул. Цимбалина, нечётная сторона, Цимбалнинский путепровод	Биллборд	6,0 x 3,0	118959.72	88353.49	-
808	Невский	ул. Чудновского, д. 1	ЛПОГТ	1,2 x 1,8	122736.09	93793.31	-
809	Невский	ул. Чудновского, д. 4, корп. 1	ЛПОГТ	1,2 x 1,8	122723.17	93594.3	-
810	Невский	ул. Чудновского, д. 9	ЛПОГТ	1,2 x 1,8	122703.64	93577.57	-
811	Невский	ул. Чудновского, д. 10	ЛПОГТ	1,2 x 1,8	122648.29	93081.82	-
812	Невский	ул. Шелгунова, д. 4, напротив	ЛПОГТ	1,2 x 1,8	121986.3	86764.92	-
813	Невский	ул. Шелгунова, д. 4, напротив, пр. Обуховской Обороны, установка № 1	ТАС	1,8 x 1,8	121992	86775.75	-
814	Невский	ул. Шелгунова, д. 4, напротив, пр. Обуховской Обороны, установка № 2	ТАС	1,8 x 1,8	121989.68	86772.07	-

1	2	3	4	5	6	7	8
815	Невский	ул. Шелгунова, д. 7, напротив	ЛПОГТ	1,2 x 1,8	121822.82	86578.12	33
816	Невский	ул. Шелгунова, д. 12, корп. 2	ЛПОГТ	1,2 x 1,8	121477.93	86533.54	-
817	Невский	ул. Шелгунова, д. 12, корп. 2, напротив	Билборд	6,0 x 3,0	121503.39	86558.25	-
818	Невский	ул. Шелгунова, д. 15	ЛПОГТ	1,2 x 1,8	121370.34	86557.55	-
819	Невский	Шлиссельбургский пр., д. 1	Билборд	6,0 x 3,0	123430.48	83850.46	-
820	Невский	Шлиссельбургский пр., д. 1	ЛПОГТ	1,2 x 1,8	123445.43	83850.07	-
821	Невский	Шлиссельбургский пр., д. 1, установка № 1	ТАС	1,8 x 1,8	123358.89	83880.65	-
822	Невский	Шлиссельбургский пр., д. 1, установка № 2	ТАС	1,8 x 1,8	123360.93	83878.98	-
823	Невский	Шлиссельбургский пр., д. 4, корп. 1	Билборд	6,0 x 3,0	123447.72	83885.86	-
824	Невский	Шлиссельбургский пр., д. 6, корп. 2, установка № 1	ТАС	1,8 x 1,8	123474.78	83872.76	-
825	Невский	Шлиссельбургский пр., д. 6, корп. 2, установка № 2	ТАС	1,8 x 1,8	123470.88	83874.65	-
826	Невский	Шлиссельбургский пр., д. 10	Билборд	6,0 x 3,0	123731.35	83732.2	-
827	Невский	Шлиссельбургский пр., д. 12, корп. 1	ЛПОГТ	1,2 x 1,8	123805.7	83689.15	-
828	Невский	Шлиссельбургский пр., д. 12, корп. 1, установка № 1	ТАС	1,8 x 1,8	123759.21	83727.43	-
829	Невский	Шлиссельбургский пр., д. 12, корп. 1, установка № 2	ТАС	1,8 x 1,8	123755.7	83729.34	-
830	Невский	Шлиссельбургский пр., д. 13, установка № 1	ТАС	1,8 x 1,8	123733.07	83676.07	-
831	Невский	Шлиссельбургский пр., д. 13, установка № 2	ТАС	1,8 x 1,8	123734.83	83675.12	-
832	Невский	Шлиссельбургский пр., д. 14, корп. 1	ЛПОГТ	1,2 x 1,8	124042.94	83560.07	-
833	Невский	Шлиссельбургский пр., д. 15	Билборд	6,0 x 3,0	123783.78	83658.14	-
834	Невский	Шлиссельбургский пр., д. 16	ТАС	1,8 x 1,8	124169	83503.75	-
835	Невский	Шлиссельбургский пр., д. 16, ул. Дмитрия Устинова	Билборд	6,0 x 3,0	124193.63	83474.26	-
836	Невский	Шлиссельбургский пр., д. 16, ул. Дмитрия Устинова, установка № 1	ТАС	1,8 x 1,8	124161.74	83509.63	-
837	Невский	Шлиссельбургский пр., д. 16, ул. Дмитрия Устинова, установка № 2	ТАС	1,8 x 1,8	124160.21	83510.95	-
838	Невский	Шлиссельбургский пр., д. 17, корп. 1	ЛПОГТ	1,2 x 1,8	123844.58	83631.97	-
839	Невский	Шлиссельбургский пр., д. 17, корп. 1, литера Б, установка № 1	ТАС	1,8 x 1,8	123882.05	83595.78	-
840	Невский	Шлиссельбургский пр., д. 17, корп. 1, литера Б, установка № 2	ТАС	1,8 x 1,8	123885.24	83593.34	-
841	Невский	Шлиссельбургский пр., д. 20, корп. 1	Билборд	6,0 x 3,0	124378.1	83356.14	-
842	Невский	Шлиссельбургский пр., д. 22, Прибрежная ул.	Билборд	6,0 x 3,0	124485.48	83289.67	-
843	Невский	Шлиссельбургский пр., д. 22, Прибрежная ул., бульвар	Билборд	6,0 x 3,0	124560.11	83241.95	-
844	Невский	Шлиссельбургский пр., д. 23	ЛПОГТ	1,2 x 1,8	124086.98	83502.02	-
845	Невский	Шлиссельбургский пр., д. 23, ул. Дмитрия Устинова	Билборд	6,0 x 3,0	124103.38	83485.79	-
846	Невский	Шлиссельбургский пр., д. 25, корп. 1, ул. Дмитрия Устинова	Билборд	6,0 x 3,0	124153.21	83455.97	-
847	Невский	Шлиссельбургский пр., д. 26, корп. 2	Билборд	6,0 x 3,0	124893.45	83025.01	-
848	Невский	Шлиссельбургский пр., д. 31, корп. 1	Билборд	6,0 x 3,0	124378.96	83318.51	-
849	Невский	Шлиссельбургский пр., д. 32, корп. 2	ЛПОГТ	1,2 x 1,8	124926.31	82997.85	-
850	Невский	Шлиссельбургский пр., д. 34, корп. 3, установка № 1	ТАС	1,8 x 1,8	125001.69	82961.15	-
851	Невский	Шлиссельбургский пр., д. 34, корп. 3, установка № 2	ТАС	1,8 x 1,8	125000.01	82962.24	-
852	Невский	Шлиссельбургский пр., д. 35	ЛПОГТ	1,2 x 1,8	124623.19	83166.06	-
853	Невский	Шлиссельбургский пр., д. 35, Прибрежная ул., бульвар	Билборд	6,0 x 3,0	124543.65	83189.12	-
854	Невский	Шлиссельбургский пр., д. 36, корп. 1	ЛПОГТ	1,2 x 1,8	125196.49	82826.29	-
855	Невский	Шлиссельбургский пр., д. 36, корп. 1, наб. р. Славянки	Билборд	6,0 x 3,0	125263.68	82789.89	-
856	Невский	Шлиссельбургский пр., д. 37	Билборд	6,0 x 3,0	124703.17	83112.31	-
857	Невский	Шлиссельбургский пр., д. 43	ЛПОГТ	1,2 x 1,8	124937.42	82965.65	-
858	Невский	Шлиссельбургский пр., д. 47, корп. 1	Билборд	6,0 x 3,0	125018.3	82906.98	-
859	Невский	Шлиссельбургский пр., д. 47, корп. 1	ЛПОГТ	1,2 x 1,8	125109.45	82854.74	-
860	Невский	Шлиссельбургский пр., д. 49, наб. р. Славянки	Билборд	6,0 x 3,0	125251.7	82758.5	-
861	Невский	Шлиссельбургский пр., ул. Дмитрия Устинова, д. 3	Билборд	6,0 x 3,0	124099.51	83533.74	-
862	Невский	Шлиссельбургский пр., Прибрежная ул., д. 7	ЛПОГТ	1,2 x 1,8	124483.73	83251.5	-

Примечание.

Места установки рекламных конструкций определяются прямоугольными координатами X и Y, где: X – ось абсцисс; Y – ось ординат, и в настоящем разделе приведены в системе плоских прямоугольных координат, вычисленных в системе координат, установленной для ведения государственного кадастра недвижимости («Местная система координат г. Ленинграда 1964 г.»).

Раздел 16. Петроградский район Санкт-Петербурга

16.1. Типы отдельно стоящих рекламных конструкций

№ п/п	Тип рекламной конструкции	Формат информационного поля рекламной конструкции (ширина x высота, м)	Количество мест
1	Биллборд	6,0 x 3,0	35
2	Лайтпостер	1,2 x 1,8	168
3	ЛПОГТ	1,2 x 1,8	66
4	Ситиборд	3,6 x 2,6	34
5	Суперсайт	12,0 x 5,0	1
6	ТАС	1,8 x 1,8	26
7	T-образный биллборд	(6,0 x 3,0) x 2	2
8	Тумба	1,4 x 3,0	89
Общий итог			421

16.2. Адресный перечень размещения рекламных конструкций на земельных участках независимо от форм собственности

№ п/п	Район Санкт-Петербурга	Адрес	Тип рекламной конструкции	Формат информационного поля рекламной конструкции (ширина x высота, м)	Координата X, м	Координата Y, м	Объединенные зоны охраны объектов культурного наследия (в соответствии с Законом Санкт-Петербурга от 24.12.2008 № 820-7)
1	2	3	4	5	6	7	8
1	Петроградский	наб. Адмирала Лазарева, д. 6, напротив, Б. Крестовский мост	Биллборд	6,0 x 3,0	111767.99	97661.55	ОЗРЗ-2
2	Петроградский	наб. Адмирала Лазарева, д. 16, напротив	Биллборд	6,0 x 3,0	111674.27	97582.41	ОЗРЗ-2
3	Петроградский	наб. Адмирала Лазарева, д. 20, напротив, М. Зеленная ул.	Лайтпостер	1,2 x 1,8	111600.37	97519.69	ОЗРЗ-2
4	Петроградский	наб. Адмирала Лазарева, д. 22, напротив	Биллборд	6,0 x 3,0	111542.44	97495.68	ОЗРЗ-2
5	Петроградский	пл. Академика Лихачёва, Биржевой мост	Лайтпостер	1,2 x 1,8	112994.09	95571.68	ОЗРЗ-1
6	Петроградский	пл. Академика Лихачёва, пр. Добролюбова, д. 8	Тумба	1,4 x 3,0	112927.15	95747.66	ОЗРЗ-1
7	Петроградский	пл. Академика Лихачёва, Мытнинская наб., д. 11, напротив	Тумба	1,4 x 3,0	112990.15	95688.75	ОЗРЗ-1
8	Петроградский	пл. Академика Лихачёва, Мытнинская наб., д. 13, напротив	ЛПОГТ	1,2 x 1,8	112944.77	95710.4	ОЗРЗ-1
9	Петроградский	пл. Академика Лихачёва, Мытнинская наб., д. 7	Лайтпостер	1,2 x 1,8	113083.77	95649.6	ОЗРЗ-1
10	Петроградский	пл. Академика Лихачёва, Мытнинская наб., д. 7, напротив	Лайтпостер	1,2 x 1,8	113057.71	95644.76	ОЗРЗ-1
11	Петроградский	пл. Академика Лихачёва, Мытнинская наб., д. 7, напротив, сквер	Тумба	1,4 x 3,0	113032.11	95615.5	ОЗРЗ-1
12	Петроградский	пл. Академика Лихачёва, Мытнинская наб., д. 9, напротив	Лайтпостер	1,2 x 1,8	112992.32	95630.36	ОЗРЗ-1
13	Петроградский	пл. Академика Лихачёва, Мытнинская наб., д. 9, напротив, сквер	Лайтпостер	1,2 x 1,8	113009.91	95645.43	ОЗРЗ-1
14	Петроградский	Аптекарская наб., д. 6	Ситиборд	3,6 x 2,6	114364.31	98438	ОЗРЗ-2
15	Петроградский	Аптекарская наб., д. 6, напротив	Лайтпостер	1,2 x 1,8	114407.87	98410.3	ОЗРЗ-2
16	Петроградский	Аптекарская наб., д. 8, напротив	Биллборд	6,0 x 3,0	114355.04	98497.41	ОЗРЗ-2
17	Петроградский	Аптекарская наб., д. 10, напротив	Биллборд	6,0 x 3,0	114248.28	98655.85	ОЗРЗ-2
18	Петроградский	Аптекарская наб., д. 12, напротив	Биллборд	6,0 x 3,0	114152.21	98771.65	ОЗРЗ-2
19	Петроградский	Аптекарская наб., д. 16, Кантемировский мост	Биллборд	6,0 x 3,0	113967.88	98928.85	ОЗРЗ-2
20	Петроградский	Аптекарская наб., д. 16, напротив, Кантемировский мост	Лайтпостер	1,2 x 1,8	113990.61	98930.92	ОЗРЗ-2
21	Петроградский	Аптекарская наб., д. 18	Биллборд	6,0 x 3,0	113813.56	99020.12	ОЗРЗ-2
22	Петроградский	Аптекарская наб., д. 18, пр. Меликов	Биллборд	6,0 x 3,0	113886.29	98988.77	ОЗРЗ-2
23	Петроградский	Аптекарская наб., д. 20	Биллборд	6,0 x 3,0	113651.02	99029.74	ОЗРЗ-2
24	Петроградский	Аптекарская наб., ул. Академика Паллова, д. 9а, напротив	Лайтпостер	1,2 x 1,8	113364.08	99019.88	ОЗРЗ-1
25	Петроградский	Аптекарская наб., Аптекарский пр.	Биллборд	6,0 x 3,0	114078.47	98821.87	ОЗРЗ-2
26	Петроградский	Аптекарская наб., Аптекарский пр., напротив	Биллборд	6,0 x 3,0	114059.84	98873.32	ОЗРЗ-2
27	Петроградский	Аптекарская наб., Гренадерский мост, Ботанический сад, напротив	Ситиборд	3,6 x 2,6	114639.32	97854.29	ОЗРЗ-2
28	Петроградский	Аптекарская наб., наб. р. Карповки	Тумба	1,4 x 3,0	114609.17	97880.2	ОЗРЗ-2

1	2	3	4	5	6	7	8
29	Петроградский	Аптекарская наб., ул. Профессора Попова, напротив	Спирборд	3,6 x 2,6	114440.43	98339.53	ОЗРЗ-2
30	Петроградский	Аптекарская наб., Ботанический сад, напротив	Спирборд	3,6 x 2,6	114489.72	98223.37	ОЗРЗ-2
31	Петроградский	Аптекарская наб., Ботанический сад, напротив, 110 м от Гренадерского моста	Спирборд	3,6 x 2,6	114605.63	97939.58	ОЗРЗ-2
32	Петроградский	Аптекарская наб., Ботанический сад, напротив, 220 м от Гренадерского моста	Спирборд	3,6 x 2,6	114563.9	98042.58	ОЗРЗ-2
33	Петроградский	Аптекарская наб., Ботанический сад, напротив, 320 м от Гренадерского моста	Спирборд	3,6 x 2,6	114526.71	98131.61	ОЗРЗ-2
34	Петроградский	Аптекарский пр., д. 2, напротив, наб. р. Карповки	Лайтпостер	1,2 x 1,8	113845.65	97915.91	ОЗРЗ-2
35	Петроградский	Барочная ул., Песочная наб., д. 30	Билборд	6,0 x 3,0	111967.3	98168.35	ОЗРЗ-2
36	Петроградский	Барочная ул., Песочная наб., д. 30	Тумба	1,4 x 3,0	112010.9	98156.99	ОЗРЗ-2
37	Петроградский	ул. Блохина, д. 23, напротив, пер. Галалихина	Лайтпостер	1,2 x 1,8	112685.52	96078.09	ОЗ-1
38	Петроградский	Большой пр. П.С., д. 1	Лайтпостер	1,2 x 1,8	112317.15	96131.15	ОЗ-1
39	Петроградский	Большой пр. П.С., д. 12	ЛПОГТ	1,2 x 1,8	112444.38	96320.08	ОЗРЗ-2
40	Петроградский	Большой пр. П.С., д. 29а, Изорская ул., напротив	Лайтпостер	1,2 x 1,8	112817.52	96756.08	ОЗРЗ-1
41	Петроградский	Большой пр. П.С., д. 53, напротив, Полоцова ул	Тумба	1,4 x 3,0	113174.1	97229.24	ОЗРЗ-1
42	Петроградский	Большой пр. П.С., д. 56	Тумба	1,4 x 3,0	113037.22	97055.9	ОЗРЗ-1
43	Петроградский	Большой пр. П.С., д. 60	Лайтпостер	1,2 x 1,8	113086.07	97116.35	ОЗРЗ-1
44	Петроградский	Большой пр. П.С., д. 62, ул. Ленина, установка № 1	ЛПОГТ	1,2 x 1,8	113106.77	97148.33	ОЗРЗ-1
45	Петроградский	Большой пр. П.С., д. 62, ул. Ленина, установка № 2	ЛПОГТ	1,2 x 1,8	113100.91	97140.89	ОЗРЗ-1
46	Петроградский	Большой пр. П.С., д. 79	Тумба	1,4 x 3,0	113577.57	97694.64	-
47	Петроградский	Большой пр. П.С., пр. Добролюбова, д. 20, корп. 1, установка № 1	Лайтпостер	1,2 x 1,8	112232.78	96006.36	ОЗРЗ-1
48	Петроградский	Большой пр. П.С., пр. Добролюбова, д. 20, корп. 1, установка № 2	Лайтпостер	1,2 x 1,8	112265.67	96054.99	ОЗРЗ-1
49	Петроградский	Большой пр. П.С., пр. Добролюбова, д. 20, корп. 1	Тумба	1,4 x 3,0	112283.5	96063.02	ОЗРЗ-1
50	Петроградский	Большой пр. П.С., пр. Добролюбова, д. 20, корп. 5	Лайтпостер	1,2 x 1,8	112151.94	95891.87	ОЗРЗ-1
51	Петроградский	Большой пр. П.С., пр. Добролюбова, д. 20, корп. 6	Тумба	1,4 x 3,0	112122.16	95846.81	ОЗРЗ-1
52	Петроградский	Большой пр. П.С., пр. Добролюбова, д. 20, литера X	Лайтпостер	1,2 x 1,8	112194.72	95952.98	ОЗРЗ-1
53	Петроградский	Большой пр. П.С., Ждановская наб., д. 1, напротив	Тумба	1,4 x 3,0	112259.01	96111.5	ОЗРЗ-1
54	Петроградский	Большой пр. П.С., Б. Рыбацкий сквер, Изорская ул.	Тумба	1,4 x 3,0	112793.79	96762.74	ОЗРЗ-1
55	Петроградский	Большой пр. П.С., р. Ждановка, Тучков мост	Лайтпостер	1,2 x 1,8	112089.59	95857.01	ОЗРЗ-1
56	Петроградский	Большой пр. П.С., четная сторона, пр. Добролюбова, д. 20, корп. 1	ЛПОГТ	1,2 x 1,8	112209.84	96036.2	ОЗРЗ-1
57	Петроградский	Большой пр. П.С., четная сторона, пр. Добролюбова, д. 20, корп. 1	Тумба	1,4 x 3,0	112232.85	96078.21	ОЗРЗ-1
58	Петроградский	Большой пр. П.С., четная сторона, пр. Добролюбова, д. 20, корп. 5	Лайтпостер	1,2 x 1,8	112149.41	95945.12	ОЗРЗ-1
59	Петроградский	Большой пр. П.С., четная сторона, пр. Добролюбова, д. 20, корп. 6	Лайтпостер	1,2 x 1,8	112109.45	95885.94	ОЗРЗ-1
60	Петроградский	Введенская ул., д. 1	ЛПОГТ	1,2 x 1,8	112795.94	96680.55	ОЗРЗ-1
61	Петроградский	ул. Всеволода Вишневецкого, д. 22, наб. р. Карповки	Лайтпостер	1,2 x 1,8	112874.34	98050.85	ОЗРЗ-1
62	Петроградский	Вяземский пер., Каменноостровский пр., д. 64, литера П	ЛПОГТ	1,2 x 1,8	112785.75	98672.19	ОЗРЗ-1
63	Петроградский	Вяземский пер., Песочная наб., д. 4	Лайтпостер	1,2 x 1,8	112782.65	98689.68	ОЗРЗ-1
64	Петроградский	пр. Добролюбова, д. 13	Лайтпостер	1,2 x 1,8	112885.44	95793.79	ОЗРЗ-1
65	Петроградский	пр. Добролюбова, д. 16, корп. 2	Лайтпостер	1,2 x 1,8	112595.59	95912.01	ОЗРЗ-1
66	Петроградский	пр. Добролюбова, д. 17	Лайтпостер	1,2 x 1,8	112801.61	95823.43	ОЗРЗ-1
67	Петроградский	пр. Добролюбова, д. 18, установка № 1	Лайтпостер	1,2 x 1,8	112380.42	96029.45	ОЗРЗ-1
68	Петроградский	пр. Добролюбова, д. 18, установка № 2	Лайтпостер	1,2 x 1,8	112438.71	96009.29	ОЗРЗ-1
69	Петроградский	пр. Добролюбова, д. 18, установка № 1	ЛПОГТ	1,2 x 1,8	112422.98	96014.66	ОЗРЗ-1
70	Петроградский	пр. Добролюбова, д. 18, установка № 2	ЛПОГТ	1,2 x 1,8	112427.83	96011.79	ОЗРЗ-1
71	Петроградский	пр. Добролюбова, д. 18, напротив	Лайтпостер	1,2 x 1,8	112422.03	96044.94	ОЗ-1

1	2	3	4	5	6	7	8
72	Петроградский	пр. Добролюбова, д. 18, напротив	ЛПОГТ	1,2 x 1,8	112404.16	96057.43	ОЗР-1
73	Петроградский	пр. Добролюбова, д. 18, напротив, Храм пер.	Лайтпостер	1,2 x 1,8	112465.79	96021.91	ОЗР-1
74	Петроградский	пр. Добролюбова, д. 18а, установка № 1	Лайтпостер	1,2 x 1,8	112506	95971.93	ОЗР3-1
75	Петроградский	пр. Добролюбова, д. 18а, установка № 2	Лайтпостер	1,2 x 1,8	112553.94	95942.94	ОЗР3-1
76	Петроградский	пр. Добролюбова, д. 18а, напротив	Лайтпостер	1,2 x 1,8	112545.62	95976.28	ОЗР-1
77	Петроградский	пр. Добролюбова, д. 20, корп. 1, Большой пр. П.С.	Лайтпостер	1,2 x 1,8	112307.58	96072.47	ОЗР3-1
78	Петроградский	пр. Добролюбова, д. 21	Лайтпостер	1,2 x 1,8	112746.58	95855.2	ОЗР3-1
79	Петроградский	пр. Добролюбова, д. 25	Лайтпостер	1,2 x 1,8	112676.3	95898.17	ОЗР3-1
80	Петроградский	пр. Добролюбова, д. 27, напротив	ЛПОГТ	1,2 x 1,8	112632.38	95893.51	ОЗР3-1
81	Петроградский	пр. Добролюбова, пер. Талалухина, Успенский сквер	Лайтпостер	1,2 x 1,8	112589.48	95950.07	ОЗР-1
82	Петроградский	пр. Добролюбова, Мытинский сад	ЛПОГТ	1,2 x 1,8	113000	95790.77	ОЗР3-1
83	Петроградский	Ждановская наб., д. 1, Большой пр. П.С.	Тумба	1,4 x 3,0	112287	96133.56	ОЗР3-2
84	Петроградский	Ждановская наб., д. 3, напротив	Тумба	1,4 x 3,0	112228.05	96141.11	ОЗР3-1
85	Петроградский	Ждановская наб., д. 9, напротив	Лайтпостер	1,2 x 1,8	112133.52	96228.31	ОЗР3-1
86	Петроградский	Ждановская наб., Малый пр. П.С., напротив	Тумба	1,4 x 3,0	112187.28	96175.58	ОЗР3-1
87	Петроградский	Ждановская наб., Офицерский пер., напротив	Лайтпостер	1,2 x 1,8	112069.44	96284.23	ОЗР3-2
88	Петроградский	Ждановская наб., Ново-Ждановский сквер	Билборд	6,0 x 3,0	111536.53	96880.71	ОЗР3-2
89	Петроградский	Ждановская ул., д. 2, литера В	Лайтпостер	1,2 x 1,8	111748.12	96672.2	ОЗР3-2
90	Петроградский	Ждановская ул., д. 2, литера К	Билборд	6,0 x 3,0	111710.06	96709.56	ОЗР3-2
91	Петроградский	Ждановская ул., д. 2а	Лайтпостер	1,2 x 1,8	111962.29	96432.49	ОЗР3-2
92	Петроградский	Ждановская ул., д. 11, установка № 1	Лайтпостер	1,2 x 1,8	111995.27	96426.15	ОЗР3-2
93	Петроградский	Ждановская ул., д. 11, установка № 2	Лайтпостер	1,2 x 1,8	111953.3	96479.99	ОЗР3-2
94	Петроградский	Ждановская ул., д. 13, Гимназический пер.	Лайтпостер	1,2 x 1,8	111859.87	96587.72	ОЗР3-2
95	Петроградский	Ждановская ул., д. 13, Ждановская наб.	ЛПОГТ	1,2 x 1,8	112061.65	96344.54	ОЗР3-2
96	Петроградский	Ждановская ул., д. 13, напротив	Билборд	6,0 x 3,0	111927.26	96477.26	ОЗР3-2
97	Петроградский	Ждановская ул., д. 15, напротив	Лайтпостер	1,2 x 1,8	111781.57	96634	ОЗР3-2
98	Петроградский	Ждановская ул., д. 21	Лайтпостер	1,2 x 1,8	111766	96686.05	ОЗР3-2
99	Петроградский	Ждановская ул., д. 35, напротив	ЛПОГТ	1,2 x 1,8	111559.19	96868.61	ОЗР3-2
100	Петроградский	Ждановская ул., д. 35, напротив, Ждановская наб.	Билборд	6,0 x 3,0	111474.83	96937.19	ОЗР3-2
101	Петроградский	Ждановская ул., д. 39, напротив	Лайтпостер	1,2 x 1,8	111359.76	97019.49	ОЗР3-2
102	Петроградский	Ждановская ул., д. 41, напротив	Ситиборд	3,6 x 2,6	111291.67	97064.9	ОЗР3-2
103	Петроградский	Ждановская ул., Гимназический пер., напротив	Лайтпостер	1,2 x 1,8	111842.24	96572.52	ОЗР3-2
104	Петроградский	Зверинская ул., д. 46, напротив	Лайтпостер	1,2 x 1,8	113105.29	96047.97	ОЗР3-1
105	Петроградский	Б. Зеленина ул., д. 12, установка № 1	ЛПОГТ	1,2 x 1,8	112397.16	97081.55	ОЗР3-2
106	Петроградский	Б. Зеленина ул., д. 12, установка № 2	ЛПОГТ	1,2 x 1,8	112401.35	97076.87	ОЗР3-2
107	Петроградский	Б. Зеленина ул., д. 12, Чкаловский пр.	Лайтпостер	1,2 x 1,8	112385.62	97095.81	ОЗР3-2
108	Петроградский	Б. Зеленина ул., д. 13, напротив	Лайтпостер	1,2 x 1,8	112431.02	97045.39	ОЗР3-2
109	Петроградский	Б. Зеленина ул., д. 13, напротив, Колпинский пер., установка № 1	ТАС	1,8 x 1,8	112438.83	97037.63	ОЗР3-2
110	Петроградский	Б. Зеленина ул., д. 13, напротив, Колпинский пер., установка № 2	ТАС	1,8 x 1,8	112440.99	97035.05	ОЗР3-2
111	Петроградский	Б. Зеленина ул., д. 15, Чкаловский пр.	Тумба	1,4 x 3,0	112354.43	97148.69	ОЗР3-2
112	Петроградский	Б. Зеленина ул., д. 36, напротив	Ситиборд	3,6 x 2,6	111907.65	97570.65	ОЗР3-2
113	Петроградский	Б. Зеленина ул., д. 38, напротив, установка № 1	ТАС	1,8 x 1,8	111882.47	97594.12	ОЗР3-2
114	Петроградский	Б. Зеленина ул., д. 38, напротив, установка № 2	ТАС	1,8 x 1,8	111881.05	97595.53	ОЗР3-2
115	Петроградский	Б. Зеленина ул., д. 41, Песочная наб.	Ситиборд	3,6 x 2,6	111809.9	97673.39	ОЗР3-2
116	Петроградский	Зоологический пер., д. 1	Лайтпостер	1,2 x 1,8	113093.1	95741.46	ОЗР3-1
117	Петроградский	Зоологический пер., д. 5	Лайтпостер	1,2 x 1,8	113098.2	95667.28	ОЗР3-1
118	Петроградский	Ижорская ул., д. 3, напротив, Большой пр. П.С.	Лайтпостер	1,2 x 1,8	112785.57	96780.44	ОЗР3-1
119	Петроградский	Иоанновский пер., наб. р. Карповки, д. 43	Лайтпостер	1,2 x 1,8	112930.52	98191.14	ОЗР3-1
120	Петроградский	Иоанновский пер., наб. р. Карповки, д. 43	ЛПОГТ	1,2 x 1,8	112925.88	98171.88	ОЗР3-1
121	Петроградский	Каменноостровский пр., д. 2	Лайтпостер	1,2 x 1,8	113938.45	96623.6	ОЗР3-1

1	2	3	4	5	6	7	8
122	Петроградский	Каменноостровский пр., д. 5	Лайтпостер	1,2 x 1,8	113928.53	96697.44	03P3-1
123	Петроградский	Каменноостровский пр., д. 11, Дивенский сад	Лайтпостер	1,2 x 1,8	113867.48	96822.45	03P3-1
124	Петроградский	Каменноостровский пр., д. 13, Австрийская пл.	Тумба	1,4 x 3,0	113818.4	96952.96	03P3-1
125	Петроградский	Каменноостровский пр., д. 14, напротив Дивенская ул.	Лайтпостер	1,2 x 1,8	113832.93	96894.28	03P3-1
126	Петроградский	Каменноостровский пр., д. 15, Австрийская пл.	Тумба	1,4 x 3,0	113794.4	96992.39	03P3-1
127	Петроградский	Каменноостровский пр., д. 18, Австрийская пл.	Тумба	1,4 x 3,0	113767.56	96934.35	03P3-1
128	Петроградский	Каменноостровский пр., д. 24, Б. Монетная ул.	Лайтпостер	1,2 x 1,8	113690.62	97131.09	03P3-1
129	Петроградский	Каменноостровский пр., д. 25, сквер Низами	Лайтпостер	1,2 x 1,8	113611.17	97347.18	03P3-1
130	Петроградский	Каменноостровский пр., д. 26	Лайтпостер	1,2 x 1,8	113663.06	97194.17	03P3-1
131	Петроградский	Каменноостровский пр., д. 27, сквер Низами	Тумба	1,4 x 3,0	113590.29	97392.03	03P3-1
132	Петроградский	Каменноостровский пр., д. 34, Б. Пушкарская ул.	Тумба	1,4 x 3,0	113522.52	97474.87	03P3-1
133	Петроградский	Каменноостровский пр., д. 36	Тумба	1,4 x 3,0	113499.11	97524.58	03P3-1
134	Петроградский	Каменноостровский пр., д. 37, литера Д	ЛПОГТ	1,2 x 1,8	113438.84	97695.08	03P3-1
135	Петроградский	Каменноостровский пр., д. 37, пл. Льва Толстого	Тумба	1,4 x 3,0	113464.19	97643.05	03P3-1
136	Петроградский	Каменноостровский пр., д. 39	ЛПОГТ	1,2 x 1,8	113433.97	97705.09	03P3-1
137	Петроградский	Каменноостровский пр., д. 39	Тумба	1,4 x 3,0	113436.29	97711.19	03P3-1
138	Петроградский	Каменноостровский пр., д. 39, пешеходная зона	Лайтпостер	1,2 x 1,8	113482.41	97738.32	03P3-1
139	Петроградский	Каменноостровский пр., д. 39а, пешеходная зона	Тумба	1,4 x 3,0	113482.1	97779.11	03P3-1
140	Петроградский	Каменноостровский пр., д. 40	Лайтпостер	1,2 x 1,8	113418.24	97688.22	03P3-1
141	Петроградский	Каменноостровский пр., д. 40	Тумба	1,4 x 3,0	113437.81	97641.21	03P3-1
142	Петроградский	Каменноостровский пр., д. 41, напротив	Лайтпостер	1,2 x 1,8	113332.15	97871.95	03P3-1
143	Петроградский	Каменноостровский пр., д. 41, сквер	Тумба	1,4 x 3,0	113383.04	97817.92	03P3-1
144	Петроградский	Каменноостровский пр., д. 42	Лайтпостер	1,2 x 1,8	113366.17	97792.17	03P3-1
145	Петроградский	Каменноостровский пр., д. 42, установка № 1	ЛПОГТ	1,2 x 1,8	113380.74	97762.35	03P3-1
146	Петроградский	Каменноостровский пр., д. 42, установка № 2	ЛПОГТ	1,2 x 1,8	113383.83	97755.78	03P3-1
147	Петроградский	Каменноостровский пр., д. 42, установка № 3	ЛПОГТ	1,2 x 1,8	113389.38	97744.51	03P3-1
148	Петроградский	Каменноостровский пр., д. 47, наб. р. Карповки	Тумба	1,4 x 3,0	113293.69	98002.57	03P3-1
149	Петроградский	Каменноостровский пр., д. 55	ЛПОГТ	1,2 x 1,8	113174	98278.15	03P3-1
150	Петроградский	Каменноостровский пр., д. 55, ул. Профессора Попова	Лайтпостер	1,2 x 1,8	113195.81	98226.91	03P3-1
151	Петроградский	Каменноостровский пр., д. 56, корп. 2	Лайтпостер	1,2 x 1,8	113132.65	98318.93	03P3-1
152	Петроградский	Каменноостровский пр., д. 62	Лайтпостер	1,2 x 1,8	113064.55	98492.63	03P3-1
153	Петроградский	Каменноостровский пр., д. 63	Лайтпостер	1,2 x 1,8	113109.93	98439.11	03P3-1
154	Петроградский	Каменноостровский пр., д. 64	Лайтпостер	1,2 x 1,8	113020.25	98606.98	03P3-1
155	Петроградский	Каменноостровский пр., д. 64, литера Д	Лайтпостер	1,2 x 1,8	113039.42	98556.35	03P3-1
156	Петроградский	Каменноостровский пр., д. 65	Лайтпостер	1,2 x 1,8	113091.32	98483.8	03P3-1
157	Петроградский	Каменноостровский пр., д. 65, ул. Графтио	Тумба	1,4 x 3,0	113089.95	98500.95	03P3-1
158	Петроградский	Каменноостровский пр., д. 66, установка № 1	Лайтпостер	1,2 x 1,8	112970.39	98732.93	03P3-1
159	Петроградский	Каменноостровский пр., д. 66, установка № 2	Лайтпостер	1,2 x 1,8	112995.39	98669.98	03P3-1
160	Петроградский	Каменноостровский пр., д. 66	ЛПОГТ	1,2 x 1,8	112963.73	98749.15	03P3-1
161	Петроградский	Каменноостровский пр., д. 66, Песочная наб.	Лайтпостер	1,2 x 1,8	112951.7	98779.78	03P3-1
162	Петроградский	Каменноостровский пр., д. 66, Песочная наб.	Тумба	1,4 x 3,0	112936.2	98792.72	03P3-1
163	Петроградский	Каменноостровский пр., д. 67, ул. Графтио	Лайтпостер	1,2 x 1,8	113085.17	98512.39	03P3-1
164	Петроградский	Каменноостровский пр., д. 69	Лайтпостер	1,2 x 1,8	113060.7	98562.97	03P3-1
165	Петроградский	Каменноостровский пр., д. 75	Лайтпостер	1,2 x 1,8	113028.41	98650.76	03P3-1
166	Петроградский	Каменноостровский пр., ул. Академика Павлова, д. 13	ЛПОГТ	1,2 x 1,8	112995.21	98730.12	03P3-1
167	Петроградский	Каменноостровский пр., ул. Льва Толстого, д. 1	Лайтпостер	1,2 x 1,8	113514.25	97552.8	03P3-1
168	Петроградский	Каменноостровский пр., сад Андрея Петрова	Лайтпостер	1,2 x 1,8	113590.88	97334.89	03P3-1
169	Петроградский	наб. р. Карповки, д. 5, литера П, напротив	Лайтпостер	1,2 x 1,8	113784.13	97855.13	03P3-2
170	Петроградский	наб. р. Карповки, д. 7, напротив	Лайтпостер	1,2 x 1,8	113697.97	97848.59	03P3-2
171	Петроградский	наб. р. Карповки, д. 8	ЛПОГТ	1,2 x 1,8	113570.68	97831.78	03P3-1
172	Петроградский	наб. р. Карповки, д. 8	Тумба	1,4 x 3,0	113579.28	97829.52	03P3-1
173	Петроградский	наб. р. Карповки, д. 10, сквер	Тумба	1,4 x 3,0	113462.2	97861.09	03P3-1

1	2	3	4	5	6	7	8
174	Петроградский	наб. р. Карповки, д. 11, напротив Петропавловский мост	Ситиборд	3,6 x 2,6	113674,89	97858,59	ОЗР3-2
175	Петроградский	наб. р. Карповки, д. 13, напротив Петропавловский мост	Тумба	1,4 x 3,0	113586,04	97871,36	ОЗР3-1
176	Петроградский	наб. р. Карповки, д. 16, напротив Силин мост	Тумба	1,4 x 3,0	113244,09	98024,79	ОЗР3-1
177	Петроградский	наб. р. Карповки, д. 22, напротив	Лайтпостер	1,2 x 1,8	113113,42	97993,86	ОЗР3-1
178	Петроградский	наб. р. Карповки, д. 22, напротив	ЛПОГТ	1,2 x 1,8	113087,1	97994,41	ОЗР3-1
179	Петроградский	наб. р. Карповки, д. 22, Ординарная ул.	Тумба	1,4 x 3,0	113090,57	97968,04	ОЗР3-1
180	Петроградский	наб. р. Карповки, д. 27, напротив Каменноостровский пр.	Лайтпостер	1,2 x 1,8	113268,66	98075,69	ОЗР3-1
181	Петроградский	наб. р. Карповки, д. 28, напротив Геслеровский мост	Лайтпостер	1,2 x 1,8	113028,37	98001,92	ОЗР3-1
182	Петроградский	наб. р. Карповки, д. 29, напротив Каменноостровский пр.	Тумба	1,4 x 3,0	113223,41	98056,31	ОЗР3-1
183	Петроградский	наб. р. Карповки, д. 31, напротив	Лайтпостер	1,2 x 1,8	113139,25	98033,27	ОЗР3-1
184	Петроградский	наб. р. Карповки, д. 31, напротив Геслеровский мост	Тумба	1,4 x 3,0	113087,6	98026,41	ОЗР3-1
185	Петроградский	наб. р. Карповки, Аптекарский пр., напротив	Лайтпостер	1,2 x 1,8	113847,14	97864,07	ОЗР3-2
186	Петроградский	наб. р. Карповки, Каменноостровский пр., д. 47, Силин мост	Тумба	1,4 x 3,0	113287,92	98043,2	ОЗР3-1
187	Петроградский	наб. р. Карповки, Ботанический сад, напротив Аптекарский мост	Тумба	1,4 x 3,0	114550,19	97818,8	ОЗР3-2
188	Петроградский	наб. р. Карповки, Геслеровский сад	Тумба	1,4 x 3,0	113047,84	97960,09	ОЗР3-1
189	Петроградский	Карповский пер., Каменноостровский пр., д. 48	Лайтпостер	1,2 x 1,8	113204,4	98125,43	ОЗР3-1
190	Петроградский	Корпусная ул., д. 12, ул. Красного Курсанта	Ситиборд	3,6 x 2,6	111609,42	97064,85	ОЗР3-2
191	Петроградский	ул. Красного Курсанта, д. 1, Большой пр. П.С.	Лайтпостер	1,2 x 1,8	112471,52	96375,15	ОЗР3-1
192	Петроградский	Крестьянский пер., Кронверкский пр., д. 13	Лайтпостер	1,2 x 1,8	114031,62	96557,64	ОЗР3-1
193	Петроградский	Кронверкский пр., д. 9, Конный пер.	Лайтпостер	1,2 x 1,8	114109,28	96460,67	ОЗР3-1
194	Петроградский	Кронверкский пр., д. 9, Крестьянский пер., установка № 1	ЛПОГТ	1,2 x 1,8	114057,4	96511,52	ОЗР3-1
195	Петроградский	Кронверкский пр., д. 9, Крестьянский пер., установка № 2	ЛПОГТ	1,2 x 1,8	114051,78	96516,57	ОЗР3-1
196	Петроградский	Кронверкский пр., д. 9, Крестьянский пер.	Тумба	1,4 x 3,0	114068,56	96506,06	ОЗР3-1
197	Петроградский	Кронверкский пр., д. 13, Крестьянский пер.	Тумба	1,4 x 3,0	114018,21	96544,16	ОЗР3-1
198	Петроградский	Кронверкский пр., д. 21	Лайтпостер	1,2 x 1,8	113920,29	96597,96	ОЗР3-1
199	Петроградский	Кронверкский пр., д. 21	ЛПОГТ	1,2 x 1,8	113929,98	96593,44	ОЗР3-1
200	Петроградский	Кронверкский пр., д. 33	Лайтпостер	1,2 x 1,8	113695,2	96642,09	ОЗР3-1
201	Петроградский	Кронверкский пр., д. 49	Лайтпостер	1,2 x 1,8	113399,49	96551,84	ОЗР3-1
202	Петроградский	Кронверкский пр., д. 49, напротив, установка № 1	ЛПОГТ	1,2 x 1,8	113432,05	96549,94	ООЗ
203	Петроградский	Кронверкский пр., д. 49, напротив, установка № 2	ЛПОГТ	1,2 x 1,8	113438,18	96554,27	ООЗ
204	Петроградский	Кронверкский пр., д. 49, Саблинская ул.	Лайтпостер	1,2 x 1,8	113340,39	96508,21	ОЗР3-1
205	Петроградский	Кронверкский пр., д. 51, Саблинская ул.	Лайтпостер	1,2 x 1,8	113317,08	96489,37	ОЗР3-1
206	Петроградский	Кронверкский пр., д. 59, напротив	ЛПОГТ	1,2 x 1,8	113250,8	96352,75	ООЗ
207	Петроградский	Кронверкский пр., д. 63	Тумба	1,4 x 3,0	113210,22	96316,06	ОЗР3-1
208	Петроградский	Кронверкский пр., д. 65	Лайтпостер	1,2 x 1,8	113175,69	96231,57	ОЗР3-1
209	Петроградский	Кронверкский пр., Каменноостровский пр., д. 2	Тумба	1,4 x 3,0	113916,77	96617,47	ОЗР3-1
210	Петроградский	ул. Куйбышева, д. 1, Троицкая пл. П.С.	Лайтпостер	1,2 x 1,8	114292,55	96326	ОЗР3-1
211	Петроградский	ул. Куйбышева, д. 2	Лайтпостер	1,2 x 1,8	114237,93	96309,26	ООЗ
212	Петроградский	ул. Куйбышева, д. 18, Мичуринская ул.	Лайтпостер	1,2 x 1,8	114425,29	96487,41	ОЗР3-1
213	Петроградский	ул. Куйбышева, Каменноостровский пр.	ЛПОГТ	1,2 x 1,8	114174,46	96254,88	ООЗ
214	Петроградский	ул. Куйбышева, Мичуринская ул., д. 12	Лайтпостер	1,2 x 1,8	114395,21	96459,39	ОЗР3-1
215	Петроградский	ул. Куйбышева, Петроградская наб., д. 16	Билборд	6,0 x 3,0	114760,3	96754,43	ОЗР3-2
216	Петроградский	ул. Куйбышева, Троицкая пл. П.С., напротив Кронверкский пр.	Лайтпостер	1,2 x 1,8	114198,12	96272,41	ООЗ
217	Петроградский	ул. Куйбышева, ул. Чапаева, напротив	Тумба	1,4 x 3,0	114692,16	96699,54	ОЗР3-1
218	Петроградский	Левашовский пр., д. 2, установка № 1	ЛПОГТ	1,2 x 1,8	112712,42	97648,04	ОЗР3-2
219	Петроградский	Левашовский пр., д. 2, установка № 2	ЛПОГТ	1,2 x 1,8	112721,2	97647,98	ОЗР3-2
220	Петроградский	Левашовский пр., д. 2, Чкаловский пр.	Ситиборд	3,6 x 2,6	112750,8	97646,69	ОЗР3-2
221	Петроградский	Левашовский пр., д. 3, Чкаловский пр.	ЛПОГТ	1,2 x 1,8	112736,53	97669,1	ОЗР3-2
222	Петроградский	Левашовский пр., д. 13	Лайтпостер	1,2 x 1,8	112064,52	97677,86	ОЗР3-2
223	Петроградский	Левашовский пр., д. 14, напротив	Тумба	1,4 x 3,0	112327,5	97674,74	ОЗР3-2
224	Петроградский	Левашовский пр., д. 15	Билборд	6,0 x 3,0	111956,55	97678,9	ОЗР3-2

1	2	3	4	5	6	7	8
225	Петроградский	Левашовский пр., д. 21	Тумба	1,4 x 3,0	111845,48	97689,57	ОЗРЗ-2
226	Петроградский	Левашовский пр., Бармалева ул., напротив	Лайтпостер	1,2 x 1,8	112851,54	97696,21	ОЗРЗ-1
227	Петроградский	Левашовский пр., Ординарная ул., д. 18	Лайтпостер	1,2 x 1,8	113090,73	97747,98	ОЗРЗ-1
228	Петроградский	Левашовский пр., Ординарная ул., д. 19	Лайтпостер	1,2 x 1,8	113188,22	97800,92	ОЗРЗ-1
229	Петроградский	Левашовский пр., Подрезова ул.	Лайтпостер	1,2 x 1,8	112812,65	97660,74	ОЗРЗ-1
230	Петроградский	Левашовский пр., Чкаловский пр., д. 27, напротив	Тумба	1,4 x 3,0	112772,82	97671,23	ОЗРЗ-2
231	Петроградский	Левашовский пр., сквер Шевченко	Тумба	1,4 x 3,0	113195,71	97784,56	ОЗРЗ-1
232	Петроградский	Левашовский пр., сквер Шевченко, Ординарная ул.	Лайтпостер	1,2 x 1,8	113150,15	97767,95	ОЗРЗ-1
233	Петроградский	Левашовский пр., сквер Шевченко, пл. Шевченко	Тумба	1,4 x 3,0	113239,12	97800,43	ОЗРЗ-1
234	Петроградский	ул. Ленина, д. 5	Лайтпостер	1,2 x 1,8	113322,77	97022,2	ОЗРЗ-1
235	Петроградский	ул. Ленина, д. 48, Чкаловский пр.	Тумба	1,4 x 3,0	112652,41	97514,01	ОЗРЗ-2
236	Петроградский	пл. Льва Толстого, Каменноостровский пр., д. 37	Тумба	1,4 x 3,0	113485,26	97633,13	ОЗРЗ-1
237	Петроградский	ул. Льва Толстого, д. 6-8, ул. Рентгена	Тумба	1,4 x 3,0	114158,68	97480,47	ОЗРЗ-2
238	Петроградский	ул. Льва Толстого, д. 12, напротив. Б. Монетная ул.	Лайтпостер	1,2 x 1,8	114348,73	97362,66	ОЗРЗ-1
239	Петроградский	Малый пр. П.С., д. 1а	ЛПОГТ	1,2 x 1,8	112256	96251,44	ОЗРЗ-2
240	Петроградский	Малый пр. П.С., д. 4	ЛПОГТ	1,2 x 1,8	112290,68	96332,36	ОЗРЗ-2
241	Петроградский	Малый пр. П.С., д. 5	Лайтпостер	1,2 x 1,8	112311,72	96329,01	ОЗРЗ-2
242	Петроградский	Малый пр. П.С., д. 9, ул. Красного Курсанта	Тумба	1,4 x 3,0	112375,02	96413,78	ОЗРЗ-2
243	Петроградский	Малый пр. П.С., д. 12	ЛПОГТ	1,2 x 1,8	112299,25	96346,51	ОЗРЗ-2
244	Петроградский	Малый пр. П.С., д. 34, М. Разночинная ул.	Тумба	1,4 x 3,0	112449,1	96706,01	ОЗРЗ-2
245	Петроградский	Малый пр. П.С., д. 42, напротив	Лайтпостер	1,2 x 1,8	112581,06	96841,97	ОЗРЗ-1
246	Петроградский	Малый пр. П.С., д. 89	Лайтпостер	1,2 x 1,8	113293,24	97776,98	ОЗРЗ-1
247	Петроградский	Малый пр. П.С., ул. Ленина, д. 27	Лайтпостер	1,2 x 1,8	112940,19	97343,59	ОЗРЗ-1
248	Петроградский	Малый пр. П.С., Мончегорская ул., д. 6	Тумба	1,4 x 3,0	112531,72	96631,61	ОЗРЗ-1
249	Петроградский	Малый пр. П.С., Шамшева ул., д. 17	Тумба	1,4 x 3,0	112774,49	97127,02	ОЗРЗ-1
250	Петроградский	наб. Марьинова, д. 20, Рюхина ул.	Тумба	1,4 x 3,0	110507,51	98566,33	ОЗРЗ-2
251	Петроградский	пр. Медиков, д. 1	ЛПОГТ	1,2 x 1,8	113627,08	97925,7	ОЗРЗ-2
252	Петроградский	пр. Медиков, д. 1, установка № 1	ТАС	1,8 x 1,8	113627,34	97930,49	ОЗРЗ-2
253	Петроградский	пр. Медиков, д. 1, установка № 2	ТАС	1,8 x 1,8	113627,47	97934,43	ОЗРЗ-2
254	Петроградский	пр. Медиков, д. 5	Тумба	1,4 x 3,0	113624,42	98001,52	ОЗРЗ-2
255	Петроградский	пр. Медиков, д. 10, установка № 1	Билборд	6,0 x 3,0	113768,12	98663,76	ОЗРЗ-2
256	Петроградский	пр. Медиков, д. 10, установка № 2	Билборд	6,0 x 3,0	113723,91	98529,37	ОЗРЗ-2
257	Петроградский	пр. Медиков, д. 10, напротив, установка № 1	Лайтпостер	1,2 x 1,8	113770,37	98575,64	ОЗРЗ-2
258	Петроградский	пр. Медиков, д. 10, напротив, установка № 2	Лайтпостер	1,2 x 1,8	113807,33	98687,35	ОЗРЗ-2
259	Петроградский	пр. Медиков, д. 10, напротив, установка № 1	ЛПОГТ	1,2 x 1,8	113791,72	98637,3	ОЗРЗ-2
260	Петроградский	пр. Медиков, д. 10, напротив, установка № 2	ЛПОГТ	1,2 x 1,8	113797,13	98650,43	ОЗРЗ-2
261	Петроградский	пр. Медиков, д. 10, напротив	Ситиборд	3,6 x 2,6	113754,69	98527,46	ОЗРЗ-2
262	Петроградский	пр. Медиков, д. 15, ул. Профессора Попова	Лайтпостер	1,2 x 1,8	113658,82	98249,95	ОЗРЗ-2
263	Петроградский	пр. Медиков, д. 17, ул. Профессора Попова	ЛПОГТ	1,2 x 1,8	113648,29	98214,37	ОЗРЗ-2
264	Петроградский	пр. Медиков, ул. Академика Павлова, д. 5	Суперсайт	12,0 x 5,0	113854,67	98866,23	ОЗРЗ-2
265	Петроградский	пр. Медиков, ул. Академика Павлова, д. 6, корп. 2	Г-образный билборд	(6,0 x 3,0) x 2	113803,7	98778,38	ОЗРЗ-2
266	Петроградский	пр. Медиков, Аптекарьская наб., Кантемировский мост	Билборд	6,0 x 3,0	113921,46	98953,25	ОЗРЗ-2
267	Петроградский	пр. Медиков, Кантемировский мост, въезд	Г-образный билборд	(6,0 x 3,0) x 2	113854,34	98765,38	ОЗРЗ-2
268	Петроградский	пр. Медиков, наб. р. Карповки, д. 11	Билборд	6,0 x 3,0	113632,11	97889,99	ОЗРЗ-2
269	Петроградский	пр. Медиков, наб. р. Карповки, д. 13	Тумба	1,4 x 3,0	113599,34	97895,7	ОЗРЗ-1
270	Петроградский	пр. Медиков, ул. Профессора Попова, д. 23, напротив	Ситиборд	3,6 x 2,6	113691,91	98334,1	ОЗРЗ-2
271	Петроградский	пр. Медиков, ул. Профессора Попова, д. 66, установка № 1	ЛПОГТ	1,2 x 1,8	113602,98	98157,21	ОЗРЗ-1
272	Петроградский	пр. Медиков, ул. Профессора Попова, д. 66, установка № 2	ЛПОГТ	1,2 x 1,8	113601,88	98149,59	ОЗРЗ-1
273	Петроградский	пр. Медиков, ул. Профессора Попова, д. 66, установка № 3	ЛПОГТ	1,2 x 1,8	113600,98	98143,19	ОЗРЗ-1
274	Петроградский	ул. Мира, д. 10, Австрийская пл.	Тумба	1,4 x 3,0	113758,48	96973,55	ОЗРЗ-1

1	2	3	4	5	6	7	8
275	Петроградский	ул. Мира, д. 33, напротив	Лайтпостер	1,2 х 1,8	114308.78	97188.3	ОЗР3-1
276	Петроградский	Мичуринская ул., д. 8, ул. Куйбышева	Тумба	1,4 х 3,0	114428.97	96436.97	ОЗР3-1
277	Петроградский	Мичуринская ул., д. 11, ул. Куйбышева	Тумба	1,4 х 3,0	114403.29	96487.89	ОЗР3-1
278	Петроградский	Б. Монетная ул., д. 13, напротив	ЛПОГТ	1,2 х 1,8	113765.94	97142.79	ОЗР3-1
279	Петроградский	Б. Монетная ул., д. 34, ул. Льва Толстого	Тумба	1,4 х 3,0	114392.63	97374.24	ОЗР3-2
280	Петроградский	Б. Монетная ул., д. 34, ул. Чапаева	Ситиборд	3,6 х 2,6	114480.65	97412.24	ОЗР3-2
281	Петроградский	Б. Монетная ул., Каменноостровский пр., д. 19, напротив	Тумба	1,4 х 3,0	113731.76	97132.42	ОЗР3-1
282	Петроградский	Морской пр., Рюхина ул., д. 10	Ситиборд	3,6 х 2,6	110571.52	98186.54	ОЗР3-2
283	Петроградский	Морской пр., Рюхина ул., д. 10, установка № 1	ТАС	1,8 х 1,8	110545.79	98189.77	ОЗР3-2
284	Петроградский	Морской пр., Рюхина ул., д. 10, установка № 2	ТАС	1,8 х 1,8	110548.04	98189.52	ОЗР3-2
285	Петроградский	Морской пр., Рюхина ул., д. 8	Лайтпостер	1,2 х 1,8	110572.73	98211.88	ОЗР3-2
286	Петроградский	Морской пр., Рюхина ул., д. 8, установка № 1	ТАС	1,8 х 1,8	110567.78	98232.82	ОЗР3-2
287	Петроградский	Морской пр., Рюхина ул., д. 8, установка № 2	ТАС	1,8 х 1,8	110565.78	98232.96	ОЗР3-2
288	Петроградский	Мытнинская наб., д. 3, напротив	Лайтпостер	1,2 х 1,8	113179.04	95673.57	ОЗР3-1
289	Петроградский	Мытнинская наб., Биржевой мост	Лайтпостер	1,2 х 1,8	113071.38	95588.25	ОЗР3-1
290	Петроградский	Мытнинская наб., пр. Добролюбова, д. 2, напротив	Лайтпостер	1,2 х 1,8	113222.87	95727.82	ОЗР3-1
291	Петроградский	Мытнинская наб., Зоологический пер., напротив	Лайтпостер	1,2 х 1,8	113111.04	95627.16	ОЗР3-1
292	Петроградский	пер. Нестерова, д. 2, ул. Блохина	Лайтпостер	1,2 х 1,8	112641.19	96107.64	ОЗР3-1
293	Петроградский	пер. Нестерова, д. 3, напротив	Лайтпостер	1,2 х 1,8	112623.38	96157.78	ОЗР3-1
294	Петроградский	Новоладожская ул., д. 12, ул. Красного Курсанта	Ситиборд	3,6 х 2,6	111406.69	97244.24	ОЗР3-2
295	Петроградский	Новоладожская ул., д. 14, Пионерская ул., установка № 1	ТАС	1,8 х 1,8	111480.98	97296.85	ОЗР3-2
296	Петроградский	Новоладожская ул., д. 14, Пионерская ул., установка № 2	ТАС	1,8 х 1,8	111478.39	97294.3	ОЗР3-2
297	Петроградский	Новоладожская ул., Пионерская ул., д. 44	Тумба	1,4 х 3,0	111498.4	97282.65	ОЗР3-2
298	Петроградский	Ораниенбаумская ул., д. 15, напротив, Малый пр. П.С.	Лайтпостер	1,2 х 1,8	112721.3	97017.03	ОЗР3-1
299	Петроградский	Песочная наб., д. 4	Лайтпостер	1,2 х 1,8	112842.23	98738.53	ОЗР3-1
300	Петроградский	Песочная наб., д. 4	ЛПОГТ	1,2 х 1,8	112807.46	98721.39	ОЗР3-1
301	Петроградский	Песочная наб., д. 10	Лайтпостер	1,2 х 1,8	112621.01	98607.79	ОЗР3-2
302	Петроградский	Песочная наб., д. 10, установка № 1	ТАС	1,8 х 1,8	112593.35	98586.1	ОЗР3-2
303	Петроградский	Песочная наб., д. 10, установка № 2	ТАС	1,8 х 1,8	112596.49	98588.76	ОЗР3-2
304	Петроградский	Песочная наб., д. 10, напротив	Ситиборд	3,6 х 2,6	112619.29	98630.01	ОЗР3-2
305	Петроградский	Песочная наб., д. 12, Вяземский сад	Ситиборд	3,6 х 2,6	112542.35	98547.02	ОЗР3-2
306	Петроградский	Песочная наб., д. 12, напротив	Билборд	6,0 х 3,0	112460.48	98510.09	ОЗР3-2
307	Петроградский	Песочная наб., д. 16	Билборд	6,0 х 3,0	112424.95	98448.76	ОЗР3-2
308	Петроградский	Песочная наб., д. 16	Лайтпостер	1,2 х 1,8	112460.34	98480.6	ОЗР3-2
309	Петроградский	Песочная наб., д. 16, напротив	Лайтпостер	1,2 х 1,8	112403.5	98459.42	ОЗР3-2
310	Петроградский	Песочная наб., д. 18, напротив	Лайтпостер	1,2 х 1,8	112301.97	98397.3	ОЗР3-2
311	Петроградский	Песочная наб., д. 18, напротив, ул. Грота	Билборд	6,0 х 3,0	112356.64	98426.49	ОЗР3-2
312	Петроградский	Песочная наб., д. 24	Лайтпостер	1,2 х 1,8	112266.42	98364.79	ОЗР3-2
313	Петроградский	Песочная наб., д. 26, напротив	Лайтпостер	1,2 х 1,8	112170.06	98343.31	ОЗР3-2
314	Петроградский	Песочная наб., д. 26, напротив	Ситиборд	3,6 х 2,6	112120.46	98324.68	ОЗР3-2
315	Петроградский	Песочная наб., д. 28, напротив	Лайтпостер	1,2 х 1,8	112036.35	98280.44	ОЗР3-2
316	Петроградский	Песочная наб., д. 30	Билборд	6,0 х 3,0	111932.41	98113.15	ОЗР3-2
317	Петроградский	Песочная наб., д. 40, напротив	Билборд	6,0 х 3,0	111881.99	97889.3	ОЗР3-2
318	Петроградский	Песочная наб., д. 42, напротив	Билборд	6,0 х 3,0	111820.96	97770.3	ОЗР3-2
319	Петроградский	Песочная наб., Вяземский пер., напротив, установка № 1	Лайтпостер	1,2 х 1,8	112754.2	98717.96	ОЗР3-1
320	Петроградский	Песочная наб., Вяземский пер., напротив, установка № 2	Лайтпостер	1,2 х 1,8	112713.46	98690.34	ОЗР3-2
321	Петроградский	Песочная наб., ул. Дала, напротив	Лайтпостер	1,2 х 1,8	112218.35	98363.42	ОЗР3-2
322	Петроградский	Песочная наб., Б. Зеленина ул., д. 43	Ситиборд	3,6 х 2,6	111838.74	97758.29	ОЗР3-2
323	Петроградский	Песочная наб., Каменноостровский пр., д. 66	Тумба	1,4 х 3,0	112885.68	98770.92	ОЗР3-1
324	Петроградский	Песочная наб., Б. Крестовский мост	Лайтпостер	1,2 х 1,8	111791.17	97697.75	ОЗР3-2
325	Петроградский	Песочная наб., Левашовский пр., д. 21	Ситиборд	3,6 х 2,6	111819.54	97711.41	ОЗР3-2
326	Петроградский	Песочная наб., ул. Профессора Полова, д. 48	Билборд	6,0 х 3,0	111913.82	98052.73	ОЗР3-2

1	2	3	4	5	6	7	8
327	Петроградский	Песочная наб., ул. Профессора Попова, д. 48, литера Б, набережная	Лайтпостер	1,2 x 1,8	111871.56	97946.97	ОЗР3-2
328	Петроградский	Песочная наб., Взъёмский сад, напротив	Лайтпостер	1,2 x 1,8	112672.9	98663.36	ОЗР3-2
329	Петроградский	Песочная наб., нечётная сторона, Молодёжный мост, Аптекарский о.	Тумба	1,4 x 3,0	111857.16	97880.99	ОЗР3-2
330	Петроградский	Песочная наб., р. Крестовка, напротив	Лайтпостер	1,2 x 1,8	111955.72	98206.42	ОЗР3-2
331	Петроградский	Песочная наб., р. Крестовка, напротив	Ситиборд	3,6 x 2,6	111994.97	98250.63	ОЗР3-2
332	Петроградский	Петровская наб., д. 8	Тумба	1,4 x 3,0	114747.5	96254.4	ООЗ
333	Петроградский	Петровская наб., д. 8, Мичуринская ул.	Тумба	1,4 x 3,0	114644.49	96205.52	ООЗ
334	Петроградский	Петровская наб., Троицкая пл. П.С., д. 1	Тумба	1,4 x 3,0	114424.9	96102.62	ООЗ
335	Петроградский	Петроградская наб., д. 4, Пенёвская ул.	Тумба	1,4 x 3,0	114837.8	96539.8	ООЗ
336	Петроградский	Петроградская наб., д. 16	Лайтпостер	1,2 x 1,8	114764.51	96772.83	ОЗР3-2
337	Петроградский	Петроградская наб., д. 40, напротив	Ситиборд	3,6 x 2,6	114753.48	97463.63	ОЗР3-2
338	Петроградский	Петроградская наб., д. 44, Казарменный пер.	Лайтпостер	1,2 x 1,8	114699.27	97562.82	ОЗР3-2
339	Петроградский	Петроградская наб., д. 44, ул. Рентгена	Тумба	1,4 x 3,0	114653.53	97709.03	ОЗР3-2
340	Петроградский	Петроградская наб., Петровская наб., д. 10	Тумба	1,4 x 3,0	114910.84	96374.07	ООЗ
341	Петроградский	Петроградская наб., ул. Чапаева, д. 30, напротив	Лайтпостер	1,2 x 1,8	114634.3	97762.9	ОЗР3-2
342	Петроградский	Петроградская ул., д. 1, Б. Крестовский мост	Ситиборд	3,6 x 2,6	111672.5	97818.24	ОЗР3-2
343	Петроградский	Петроградская ул., д. 1, напротив, Б. Крестовский мост	Биллборд	6,0 x 3,0	111659.41	97784.56	ОЗР3-2
344	Петроградский	Петроградская ул., д. 9, напротив, пр. Динамо	ЛПОГТ	1,2 x 1,8	111454.26	98029.25	ОЗР3-2
345	Петроградский	Петроградская ул., д. 9, напротив, пр. Динамо	Ситиборд	3,6 x 2,6	111454.01	98025.18	ОЗР3-2
346	Петроградский	Петроградская ул., Вязовая ул., д. 4	Ситиборд	3,6 x 2,6	111605.84	97896.04	ОЗР3-2
347	Петроградский	Петроградская ул., Вязовая ул., д. 8, напротив	Ситиборд	3,6 x 2,6	111547.65	97909.3	ОЗР3-2
348	Петроградский	Петроградская ул., пр. Динамо, установка № 1	ТАС	1,8 x 1,8	111505.36	98010.84	ОЗР3-2
349	Петроградский	Петроградская ул., пр. Динамо, установка № 2	ТАС	1,8 x 1,8	111503.41	98013.47	ОЗР3-2
350	Петроградский	Петроградская ул., пр. Динамо, д. 12, установка № 1	ТАС	1,8 x 1,8	111478.91	97992.72	ОЗР3-2
351	Петроградский	Петроградская ул., пр. Динамо, д. 12, установка № 2	ТАС	1,8 x 1,8	111480.19	97991.19	ОЗР3-2
352	Петроградский	Пионерская ул., д. 6, Большой пр. П.С.	Тумба	1,4 x 3,0	112554.24	96481.31	ОЗР3-1
353	Петроградский	Пионерская ул., д. 22	Ситиборд	3,6 x 2,6	112167.07	96765.53	ОЗР3-2
354	Петроградский	Пионерская ул., д. 22, Чкаловский пр., установка № 1	ТАС	1,8 x 1,8	112172.6	96764.46	ОЗР3-2
355	Петроградский	Пионерская ул., д. 22, Чкаловский пр., установка № 2	ТАС	1,8 x 1,8	112174.93	96764.06	ОЗР3-2
356	Петроградский	Пионерская ул., д. 50, наб. Адмирала Лазарева	Биллборд	6,0 x 3,0	111394.69	97415.77	ОЗР3-2
357	Петроградский	Пионерская ул., д. 50, напротив, Лазаревский мост	Биллборд	6,0 x 3,0	111398.92	97448.25	ОЗР3-2
358	Петроградский	Пионерская ул., Новолодожская ул., д. 14	Биллборд	6,0 x 3,0	111481.62	97324.68	ОЗР3-2
359	Петроградский	М. Посадская ул., д. 2, напротив, Каменноостровский пр.	Тумба	1,4 x 3,0	113914.26	96741.45	ОЗР3-1
360	Петроградский	М. Посадская ул., д. 3, Б. Посадская ул.	Лайтпостер	1,2 x 1,8	114017.74	96717.86	ОЗР3-1
361	Петроградский	ул. Профессора Попова, д. 66	Лайтпостер	1,2 x 1,8	113603.66	98180.86	ОЗР3-1
362	Петроградский	ул. Профессора Попова, д. 20, напротив	Тумба	1,4 x 3,0	113301.57	98212.77	ОЗР3-1
363	Петроградский	ул. Профессора Попова, д. 27, Уфимская ул.	Тумба	1,4 x 3,0	113401.82	98207.47	ОЗР3-1
364	Петроградский	ул. Профессора Попова, д. 38, литера С	ЛПОГТ	1,2 x 1,8	112772.01	98208.63	ОЗР3-2
365	Петроградский	ул. Профессора Попова, д. 38, ул. Даля	ЛПОГТ	1,2 x 1,8	112322.78	98166.98	ОЗР3-2
366	Петроградский	ул. Профессора Попова, д. 39	Лайтпостер	1,2 x 1,8	112587.11	98228.66	ОЗР3-2
367	Петроградский	ул. Профессора Попова, д. 43, ул. Даля	Биллборд	6,0 x 3,0	112314.8	98187.27	ОЗР3-2
368	Петроградский	ул. Профессора Попова, д. 47, ул. Даля, установка № 1	ЛПОГТ	1,2 x 1,8	112272.32	98167.77	ОЗР3-2
369	Петроградский	ул. Профессора Попова, д. 47, ул. Даля, установка № 2	ЛПОГТ	1,2 x 1,8	112264.9	98165.38	ОЗР3-2
370	Петроградский	ул. Профессора Попова, пр. Медиков, д. 9	Тумба	1,4 x 3,0	113655.58	98178.25	ОЗР3-2
371	Петроградский	Пудожская ул., д. 1, Чкаловский пр.	Лайтпостер	1,2 x 1,8	112562.9	97395.1	ОЗР3-2
372	Петроградский	Б. Пушкарская ул., д. 6	Лайтпостер	1,2 x 1,8	112648.24	96372.07	ОЗР3-1
373	Петроградский	Б. Пушкарская ул., д. 7	ЛПОГТ	1,2 x 1,8	112737.84	96452.54	ОЗР3-1
374	Петроградский	Б. Пушкарская ул., д. 15	Лайтпостер	1,2 x 1,8	112989.39	96770.05	ОЗР3-1
375	Петроградский	Б. Пушкарская ул., д. 18, напротив, Введенская ул.	Тумба	1,4 x 3,0	112900.42	96637.25	ОЗР3-1
376	Петроградский	Б. Пушкарская ул., д. 18, ул. Воскова	Лайтпостер	1,2 x 1,8	112906.53	96662.01	ОЗР3-1

1	2	3	4	5	6	7	8
377	Петроградский	Б. Пушкарская ул., д. 20	Лайтпостер	1,2 x 1,8	112920.37	96710.12	ОЗР3-1
378	Петроградский	Б. Пушкарская ул., д. 37	Лайтпостер	1,2 x 1,8	113386.54	97260.2	ОЗР3-1
379	Петроградский	Б. Пушкарская ул., д. 44, напротив, Матвеевский сад	ЛПОГТ	1,2 x 1,8	113261.43	97104.46	ОЗР3-1
380	Петроградский	Б. Пушкарская ул., д. 44, ул. Ленина	Лайтпостер	1,2 x 1,8	113243.37	97108	ОЗР3-1
381	Петроградский	Б. Пушкарская ул., д. 46, напротив, Матвеевский сад	ЛПОГТ	1,2 x 1,8	113291.61	97142.16	ОЗР3-1
382	Петроградский	Б. Пушкарская ул., ул. Воскова, д. 2	ЛПОГТ	1,2 x 1,8	112939.03	96702.1	ОЗР3-1
383	Петроградский	М. Пушкарская ул., Б. Пушкарская ул., д. 17	Тумба	1,4 x 3,0	113018.18	96799.29	ОЗР3-1
384	Петроградский	ул. Рентгена, д. 15, напротив, ул. Льва Толстого	Тумба	1,4 x 3,0	114117.87	97460.13	ОЗР3-1
385	Петроградский	Рыбацкая ул., д. 1, напротив	ЛПОГТ	1,2 x 1,8	112749.04	96754.22	ОЗР3-1
386	Петроградский	Рыбацкая ул., Большой пр. П.С., Б. Рыбацкий сквер	Лайтпостер	1,2 x 1,8	112760.5	96744.06	ОЗР3-1
387	Петроградский	Рюхина ул., д. 8	Лайтпостер	1,2 x 1,8	110523.61	98281.3	ОЗР3-2
388	Петроградский	Рюхина ул., д. 8	ЛПОГТ	1,2 x 1,8	110527.56	98236.9	ОЗР3-2
389	Петроградский	Рюхина ул., д. 8, Морской пр.	Тумба	1,4 x 3,0	110526.08	98232.17	ОЗР3-2
390	Петроградский	Рюхина ул., д. 9, Батарейная дор.	Тумба	1,4 x 3,0	110511.54	98191.2	ОЗР3-2
391	Петроградский	Рюхина ул., Кемская ул., д. 1, установка № 1	ТАС	1,8 x 1,8	110518.65	98311.91	ОЗР3-2
392	Петроградский	Рюхина ул., Кемская ул., д. 1, установка № 2	ТАС	1,8 x 1,8	110518.42	98314.42	ОЗР3-2
393	Петроградский	Спортивная ул., Вязовая ул., д. 10, Лазаревский мост	Лайтпостер	1,2 x 1,8	111328.58	97637.65	ОЗР3-2
394	Петроградский	Спортивная ул., Вязовая ул., д. 15	Ситиборд	3,6 x 2,6	111257.04	97790.15	ОЗР3-2
395	Петроградский	Спортивная ул., Вязовая ул., напротив	Ситиборд	3,6 x 2,6	111235.73	97770.79	ОЗР3-2
396	Петроградский	Спортивная ул., Крестовский пр., д. 7	Лайтпостер	1,2 x 1,8	111108.24	98064.24	ОЗР3-2
397	Петроградский	Сытнинская пл., д. 4	Лайтпостер	1,2 x 1,8	113431.85	96618.64	ОЗР3-1
398	Петроградский	Сытнинская пл., Кронверкский пр., д. 47	Лайтпостер	1,2 x 1,8	113458.11	96599.76	ОЗР3-1
399	Петроградский	пер. Талалихина, д. 5, напротив	Лайтпостер	1,2 x 1,8	112662.39	96049.79	ОЗ-1
400	Петроградский	пер. Талалихина, д. 7, напротив	ЛПОГТ	1,2 x 1,8	112676.36	96061.14	ОЗ-1
401	Петроградский	ул. Чапаева, д. 28, напротив	ЛПОГТ	1,2 x 1,8	114569.27	97627.98	ОЗР3-2
402	Петроградский	ул. Чапаева, д. 28, ул. Рентгена	ЛПОГТ	1,2 x 1,8	114546.46	97641.57	ОЗР3-2
403	Петроградский	ул. Чапаева, д. 28, ул. Рентгена	Ситиборд	3,6 x 2,6	114543.83	97658.09	ОЗР3-2
404	Петроградский	ул. Чапаева, ул. Рентгена, напротив	Ситиборд	3,6 x 2,6	114610.32	97737.15	ОЗР3-2
405	Петроградский	ул. Чапыгина, д. 5	Лайтпостер	1,2 x 1,8	113244.13	98398.27	ОЗР3-1
406	Петроградский	ул. Чапыгина, д. 6	Тумба	1,4 x 3,0	113272.62	98436.01	ОЗР3-1
407	Петроградский	Чкаловский пр., д. 16, напротив, установка № 1	ТАС	1,8 x 1,8	112312.03	97034.51	ОЗР3-2
408	Петроградский	Чкаловский пр., д. 16, напротив, установка № 2	ТАС	1,8 x 1,8	112313.49	97036.08	ОЗР3-2
409	Петроградский	Чкаловский пр., д. 18, Б. Зеленная ул.	Тумба	1,4 x 3,0	112351.8	97116.32	ОЗР3-2
410	Петроградский	Чкаловский пр., д. 18, напротив, установка № 1	ЛПОГТ	1,2 x 1,8	112341.31	97070.55	ОЗР3-2
411	Петроградский	Чкаловский пр., д. 18, напротив, установка № 2	ЛПОГТ	1,2 x 1,8	112345.4	97075.85	ОЗР3-2
412	Петроградский	Чкаловский пр., д. 18, напротив, установка № 3	ЛПОГТ	1,2 x 1,8	112349.19	97080.89	ОЗР3-2
413	Петроградский	Чкаловский пр., д. 24	Тумба	1,4 x 3,0	112472.73	97269.68	ОЗР3-2
414	Петроградский	Чкаловский пр., д. 25а, напротив	Тумба	1,4 x 3,0	112725.74	97598.23	ОЗР3-2
415	Петроградский	Чкаловский пр., Геслеровский сад	Лайтпостер	1,2 x 1,8	113015.08	97932.6	ОЗР3-1
416	Петроградский	Чкаловский пр., Зеленинский сад, установка № 1	ТАС	1,8 x 1,8	112326.11	97053.68	ОЗР3-2
417	Петроградский	Чкаловский пр., Зеленинский сад, установка № 2	ТАС	1,8 x 1,8	112327.61	97055.52	ОЗР3-2
418	Петроградский	пл. Шевченко, Каменноостровский пр., д. 42	Лайтпостер	1,2 x 1,8	113322.11	97809.45	ОЗР3-1
419	Петроградский	пл. Шевченко, Каменноостровский пр., д. 42б, литера А	Лайтпостер	1,2 x 1,8	113279.08	97836.38	ОЗР3-1
420	Петроградский	пл. Шевченко, Каменноостровский пр., д. 42б, литера Б	Лайтпостер	1,2 x 1,8	113228.98	97815.82	ОЗР3-1
421	Петроградский	пл. Шевченко, Обыкновенная ул., д. 19	Лайтпостер	1,2 x 1,8	113143.94	97782.86	ОЗР3-1

Примечание.

Места установки рекламных конструкций определяются прямоугольными координатами X и Y, где: X - ось абсцисс; Y - ось ординат, и в настоящем разделе приведены в системе плоских прямоугольных координат, вычисленных в системе координат, установленной для ведения государственного кадастра недвижимости («Местная система координат г. Ленинграда 1964 г.»).

16.3

КАРТА РАЗМЕЩЕНИЯ РЕКЛАМНЫХ КОНСТРУКЦИЙ
НА ЗЕМЕЛЬНЫХ УЧАСТКАХ НЕЗАВИСИМО ОТ ФОРМ СОБСТВЕННОСТИ

Петроградский район Санкт-Петербурга



Раздел 17. Петродворцовый район Санкт-Петербурга

17.1. Типы отдельно стоящих рекламных конструкций

№ п/п	Тип рекламной конструкции	Формат информационного поля рекламной конструкции (ширина x высота, м)	Количество мест
1	Биллборд	6,0 x 3,0	14
2	Лайтпостер	1,2 x 1,8	4
3	ЛПОГТ	1,2 x 1,8	40
4	Ситиборд	3,6 x 2,6	1
Общий итог			59

17.2. Адресный перечень размещения рекламных конструкций на земельных участках независимо от форм собственности

№ п/п	Район Санкт-Петербурга	Адрес	Тип рекламной конструкции	Формат информационного поля рекламной конструкции (ширина x высота, м)	Координата X, м	Координата Y, м	Объединенные зоны охраны объектов культурного наследия (в соответствии с Законом Санкт-Петербурга от 24.12.2008 № 820-7)
1	2	3	4	5	6	7	8
1	Петродворцовый	Александровская ул., д. 23	ЛПОГТ	1,2 x 1,8	83402	91383.38	ЗРЗ
2	Петродворцовый	Александровская ул., д. 326	ЛПОГТ	1,2 x 1,8	83470.19	91376.7	ЗРЗ
3	Петродворцовый	Александровская ул., д. 366	Лайтпостер	1,2 x 1,8	83565.3	91365.23	ЗРЗ
4	Петродворцовый	Ботаническая ул., д. 64	ЛПОГТ	1,2 x 1,8	86582.2	87633.81	-
5	Петродворцовый	пр. Будённого, Санкт-Петербургское шоссе, д. 2а	ЛПОГТ	1,2 x 1,8	101134.11	84746.32	ЗОЛ
6	Петродворцовый	Гостилицкое шоссе, д. 13, Чебышевская ул.	ЛПОГТ	1,2 x 1,8	87983.65	86649.42	-
7	Петродворцовый	Дворцовый пр., д. 11а	ЛПОГТ	1,2 x 1,8	83883.77	91775.97	ОЗ-2
8	Петродворцовый	Морская ул., д. 94	Биллборд	6,0 x 3,0	85925.47	90469.19	ЗОЛ
9	Петродворцовый	Морская ул., д. 94, ул. Жоры Антоненко, напротив	Биллборд	6,0 x 3,0	85871.94	90517.65	ЗОЛ
10	Петродворцовый	Озерковая ул., Привокзальная пл.	Биллборд	6,0 x 3,0	91715.91	86484.06	ЗРЗ
11	Петродворцовый	Ораниенбаумский пр., д. 41	ЛПОГТ	1,2 x 1,8	83412.63	89752.45	ЗРЗ
12	Петродворцовый	Ораниенбаумский пр., ул. Федюнинского, д. 14, корп. 1	ЛПОГТ	1,2 x 1,8	83617.79	90196.08	ЗРЗ
13	Петродворцовый	ул. Победы, д. 12	ЛПОГТ	1,2 x 1,8	83439.83	91121.94	ЗРЗ
14	Петродворцовый	ул. Победы, д. 15	ЛПОГТ	1,2 x 1,8	83295.41	90879.88	ЗРЗ
15	Петродворцовый	ул. Победы, д. 23	ЛПОГТ	1,2 x 1,8	83187.54	90537.54	ЗРЗ
16	Петродворцовый	ул. Победы, Швейцарская ул., д. 9	ЛПОГТ	1,2 x 1,8	83345.63	90936.07	ЗРЗ
17	Петродворцовый	Привокзальная пл., д. 7	Лайтпостер	1,2 x 1,8	91877.21	86290.11	ЗОЛ
18	Петродворцовый	Привокзальная пл., д. 7, напротив	Биллборд	6,0 x 3,0	91760.86	86374.84	ЗОЛ
19	Петродворцовый	Привокзальная пл., д. 7, напротив, установка № 1	ЛПОГТ	1,2 x 1,8	91900.53	86315.69	ЗОЛ
20	Петродворцовый	Привокзальная пл., д. 7, напротив, установка № 2	ЛПОГТ	1,2 x 1,8	91878	86321.69	ЗОЛ
21	Петродворцовый	Привокзальная пл., д. 7, напротив, установка № 3	ЛПОГТ	1,2 x 1,8	91864	86348.68	ЗОЛ
22	Петродворцовый	Привокзальная ул., д. 16	Лайтпостер	1,2 x 1,8	83214.31	92220.29	ОЗ-2
23	Петродворцовый	Привокзальная ул., д. 16, напротив	Лайтпостер	1,2 x 1,8	83223.42	92182.11	ОЗ-2
24	Петродворцовый	Привокзальная ул., д. 16, напротив, установка № 1	ЛПОГТ	1,2 x 1,8	83203.39	92189.58	ОЗ-2
25	Петродворцовый	Привокзальная ул., д. 16, напротив, установка № 2	ЛПОГТ	1,2 x 1,8	83212.28	92188.15	ОЗ-2
26	Петродворцовый	бульв. Разведчика, д. 10, корп. 1	ЛПОГТ	1,2 x 1,8	90206.22	87777.4	ЗРЗ
27	Петродворцовый	Ропшинское шоссе, д. 4, напротив	ЛПОГТ	1,2 x 1,8	93366.95	85266.5	ЗОЛ
28	Петродворцовый	Санкт-Петербургский пр., д. 1	ЛПОГТ	1,2 x 1,8	92933.74	87465.65	ОЗ-2
29	Петродворцовый	Санкт-Петербургский пр., д. 6, ул. Аврора	ЛПОГТ	1,2 x 1,8	91791.11	87771.27	ЗРЗ
30	Петродворцовый	Санкт-Петербургский пр., д. 24	ЛПОГТ	1,2 x 1,8	91428.67	87874.42	ЗРЗ
31	Петродворцовый	Санкт-Петербургский пр., д. 37, Торговая пл.	ЛПОГТ	1,2 x 1,8	91281.72	87939.91	ОЗ-2
32	Петродворцовый	Санкт-Петербургский пр., д. 49, Разводная ул.	ЛПОГТ	1,2 x 1,8	90628.37	88128.08	ОЗ-2
33	Петродворцовый	Санкт-Петербургский пр., д. 58	ЛПОГТ	1,2 x 1,8	90225.66	88223.8	ЗРЗ

1	2	3	4	5	6	7	8
34	Петродворцовый	Санкт-Петербургский пр., д. 65, Мастерская пер.	ЛПОГТ	1,2 x 1,8	90171.62	88261.75	ОЗ-2
35	Петродворцовый	Санкт-Петербургское шоссе, д. 2	Билборд	6,0 x 3,0	101012.71	84900.34	ЗРЗ
36	Петродворцовый	Санкт-Петербургское шоссе, д. 15, литера Е	Билборд	6,0 x 3,0	101190.5	85027.25	ЗОЛ
37	Петродворцовый	Санкт-Петербургское шоссе, д. 28	Билборд	6,0 x 3,0	100401.03	84862.58	ЗОЛ
38	Петродворцовый	Санкт-Петербургское шоссе, д. 56	Ситибора	3,6 x 2,6	99668.85	84836.25	ЗОЛ
39	Петродворцовый	Санкт-Петербургское шоссе, д. 65	ЛПОГТ	1,2 x 1,8	98086.64	84998.5	ЗОЛ
40	Петродворцовый	Санкт-Петербургское шоссе, д. 66	ЛПОГТ	1,2 x 1,8	99135.53	84815.1	ЗОЛ
41	Петродворцовый	Санкт-Петербургское шоссе, д. 67	Билборд	6,0 x 3,0	98030.2	85012.39	ЗОЛ
42	Петродворцовый	Санкт-Петербургское шоссе, д. 101а	ЛПОГТ	1,2 x 1,8	96653.52	85448.7	ЗОЛ
43	Петродворцовый	Санкт-Петербургское шоссе, д. 102а	Билборд	6,0 x 3,0	97384.71	85130.6	ЗОЛ
44	Петродворцовый	Санкт-Петербургское шоссе, д. 115	ЛПОГТ	1,2 x 1,8	93767.18	87220.67	ЗОЛ
45	Петродворцовый	Санкт-Петербургское шоссе, д. 132	Билборд	6,0 x 3,0	93396.63	87300.85	ЗОЛ
46	Петродворцовый	Санкт-Петербургское шоссе, д. 134	ЛПОГТ	1,2 x 1,8	93368.06	87312.47	ЗОЛ
47	Петродворцовый	Санкт-Петербургское шоссе, д. 134, напротив	ЛПОГТ	1,2 x 1,8	93411.46	87324.75	ЗОЛ
48	Петродворцовый	Санкт-Петербургское шоссе, д. 140	ЛПОГТ	1,2 x 1,8	93074.12	87398	ЗОЛ
49	Петродворцовый	Санкт-Петербургское шоссе, Расстанная ул.	Билборд	6,0 x 3,0	100765.75	84899.64	ЗОЛ
50	Петродворцовый	Санкт-Петербургское шоссе, ул. Фрунзе, д. 2	Билборд	6,0 x 3,0	94513.02	86853.23	ЗОЛ
51	Петродворцовый	Санкт-Петербургское шоссе, ул. Фрунзе, д. 2а	Билборд	6,0 x 3,0	94454.14	86953.23	ЗОЛ
52	Петродворцовый	Фронтальная ул., д. 10	ЛПОГТ	1,2 x 1,8	97936.5	84221.81	-
53	Петродворцовый	Фронтальная ул., Владимирский пер., напротив	ЛПОГТ	1,2 x 1,8	98023.25	84428.31	ЗРЗ
54	Петродворцовый	ул. Халтурина, д. 1	ЛПОГТ	1,2 x 1,8	88442.17	88063.4	ЗРЗ
55	Петродворцовый	Чебышевская ул., д. 6, Ботаническая ул.	ЛПОГТ	1,2 x 1,8	88116.43	86900.72	-
56	Петродворцовый	Чпчеринская ул., д. 13, корп. 1, Университетский пр.	ЛПОГТ	1,2 x 1,8	88033.28	87421.64	-
57	Петродворцовый	Эйхенская ул., д. 21, Санкт-Петербургский пр.	ЛПОГТ	1,2 x 1,8	89868.59	88375.91	ОЗ-2
58	Петродворцовый	Эрлеровский бульв., д. 1, ул. Аврова	Билборд	6,0 x 3,0	91520.17	86927.47	ЗРЗ
59	Петродворцовый	Эрлеровский бульв., д. 10	ЛПОГТ	1,2 x 1,8	91289.84	87109.36	ЗРЗ

Примечание.

Места установки рекламных конструкций определяются прямоугольными координатами X и Y, где: X - ось абсцисс; Y - ось ординат, и в настоящем разделе приведены в системе плоских прямоугольных координат, вычисленных в системе координат, установленной для ведения государственного кадастра недвижимости («Местная система координат г. Ленинграда 1964 г.»).

Раздел 18. Приморский район Санкт-Петербурга

18.1. Типы отдельно стоящих рекламных конструкций

№ п/п	Тип рекламной конструкции	Формат информационного поля рекламной конструкции (ширина x высота, м)	Количество мест
1	Биллборд	6,0 x 3,0	347
2	Дисплей	15,0 x 5,0	1
3	Лайтпостер	1,2 x 1,8	69
4	ЛПОГТ	1,2 x 1,8	117
5	Ситиборд	3,6 x 2,6	8
6	Суперсайт	12,0 x 5,0	14
7	ТАС	1,8 x 1,8	256
8	Т-образный биллборд	(6,0 x 3,0) x 2	27
9	Тумба	1,4 x 3,0	31
Общий итог			870

18.2. Адресный перечень размещения рекламных конструкций на земельных участках независимо от форм собственности

№ п/п	Район Санкт-Петербурга	Адрес	Тип рекламной конструкции	Формат информационного поля рекламной конструкции (ширина x высота, м)	Координата X, м	Координата Y, м	Объединенные зоны охраны объектов культурного наследия (в соответствии с Законом Санкт-Петербурга от 24.12.2008 № 820-7)
1	2	3	4	5	6	7	8
1	Приморский	пр. Авиаконструкторов, д. 1, установка № 1	ТАС	1,8 x 1,8	109943.32	102382.3	-
2	Приморский	пр. Авиаконструкторов, д. 1, установка № 2	ТАС	1,8 x 1,8	109927.49	102409.1	-
3	Приморский	пр. Авиаконструкторов, д. 1, ул. Ильюшина	Биллборд	6,0 x 3,0	109947.31	102364.71	-
4	Приморский	пр. Авиаконструкторов, д. 2, ул. Ильюшина	Биллборд	6,0 x 3,0	109869.56	102401.71	-
5	Приморский	пр. Авиаконструкторов, д. 4, корп. 1	Биллборд	6,0 x 3,0	109736.93	102636.2	-
6	Приморский	пр. Авиаконструкторов, д. 7	Биллборд	6,0 x 3,0	109783.46	102642.03	-
7	Приморский	пр. Авиаконструкторов, д. 8, корп. 1	Биллборд	6,0 x 3,0	109673.18	102749.9	-
8	Приморский	пр. Авиаконструкторов, д. 8, корп. 1, установка № 1	ТАС	1,8 x 1,8	109700.18	102700.55	-
9	Приморский	пр. Авиаконструкторов, д. 8, корп. 1, установка № 2	ТАС	1,8 x 1,8	109701.21	102698.83	-
10	Приморский	пр. Авиаконструкторов, д. 11, корп. 2, установка № 1	ТАС	1,8 x 1,8	109737.39	102714.55	-
11	Приморский	пр. Авиаконструкторов, д. 11, корп. 2, установка № 2	ТАС	1,8 x 1,8	109738.14	102717.25	-
12	Приморский	пр. Авиаконструкторов, д. 11, корп. 3, установка № 1	ТАС	1,8 x 1,8	109717.68	102750.3	-
13	Приморский	пр. Авиаконструкторов, д. 11, корп. 3, установка № 2	ТАС	1,8 x 1,8	109716.65	102752.02	-
14	Приморский	пр. Авиаконструкторов, д. 14	Биллборд	6,0 x 3,0	109338.07	103305.15	-
15	Приморский	пр. Авиаконструкторов, д. 15, корп. 1, напротив	Биллборд	6,0 x 3,0	109599.33	102865.26	-
16	Приморский	пр. Авиаконструкторов, д. 18, корп. 1	Биллборд	6,0 x 3,0	109165.65	103599.81	-
17	Приморский	пр. Авиаконструкторов, д. 21, корп. 4	Биллборд	6,0 x 3,0	109368.15	103336.79	-
18	Приморский	пр. Авиаконструкторов, д. 21, корп. 4, установка № 1	ТАС	1,8 x 1,8	109375.94	103323.5	-
19	Приморский	пр. Авиаконструкторов, д. 21, корп. 4, установка № 2	ТАС	1,8 x 1,8	109377.75	103324.58	-
20	Приморский	пр. Авиаконструкторов, д. 24, ул. Шаврова	Биллборд	6,0 x 3,0	108966.04	103925.67	-
21	Приморский	пр. Авиаконструкторов, д. 28	Биллборд	6,0 x 3,0	108874.54	104086.82	-
22	Приморский	пр. Авиаконструкторов, д. 28, корп. 2, Шуваловский пр.	Биллборд	6,0 x 3,0	108835.53	104174.18	-
23	Приморский	пр. Авиаконструкторов, д. 32, Шуваловский пр.	Биллборд	6,0 x 3,0	108773.89	104233.13	-
24	Приморский	пр. Авиаконструкторов, д. 39, корп. 1, ул. Шаврова	Биллборд	6,0 x 3,0	109014.82	103933.2	-
25	Приморский	пр. Авиаконструкторов, д. 44, корп. 1, Глухарская ул.	ЛПОГТ	1,2 x 1,8	108194.18	104661.4	-
26	Приморский	пр. Авиаконструкторов, Долгоозёрная ул., д. 5, корп. 1, напротив	Биллборд	6,0 x 3,0	109505.12	103017.39	-
27	Приморский	пр. Авиаконструкторов, Долгоозёрная ул., д. 7, напротив	Биллборд	6,0 x 3,0	109550.92	103046.85	-

1	2	3	4	5	6	7	8
28	Приморский	пр. Авиаконструкторов, Долгоозёрная ул., д. 7, напротив	ТАС	1,8 x 1,8	109559.85	103030.48	-
29	Приморский	пр. Авиаконструкторов, Долгоозёрная ул., д. 8, напротив, установка № 1	ТАС	1,8 x 1,8	109516.14	103103.82	-
30	Приморский	пр. Авиаконструкторов, Долгоозёрная ул., д. 8, напротив, установка № 2	ТАС	1,8 x 1,8	109509.45	103115.11	-
31	Приморский	ул. Академика Крылова, д. 1	Лайтпостер	1,2 x 1,8	112903.23	99741.63	ОЗРЗ-1
32	Приморский	ул. Академика Крылова, д. 1, подземный переход	Лайтпостер	1,2 x 1,8	112932.64	99813.39	ОЗРЗ-1
33	Приморский	ул. Академика Крылова, д. 1, подземный переход	Тумба	1,4 x 3,0	112951.88	99819.35	ОЗРЗ-1
34	Приморский	ул. Академика Крылова, д. 1, Ушаковская наб.	Лайтпостер	1,2 x 1,8	112883.81	99693.38	ОЗРЗ-1
35	Приморский	ул. Академика Крылова, д. 1, Чернореченский мост	Тумба	1,4 x 3,0	112958.42	99863.95	ОЗРЗ-1
36	Приморский	ул. Аккурадова, д. 13, напротив	Биллборд	6,0 x 3,0	113411.33	103262.71	33
37	Приморский	ул. Аккурадова, Афонская ул., д. 1, корп. 2	Биллборд	6,0 x 3,0	113100.49	103191.71	-
38	Приморский	Афонская ул., д. 27	Биллборд	6,0 x 3,0	112956.52	104110.1	-
39	Приморский	Афонская ул., Главная ул., д. 8	Биллборд	6,0 x 3,0	112907.97	104241.41	33
40	Приморский	Байконурская ул., д. 9, корп. 2, установка № 1	ТАС	1,8 x 1,8	111434.52	101602.18	-
41	Приморский	Байконурская ул., д. 9, корп. 2, установка № 2	ТАС	1,8 x 1,8	111434.12	101604.14	-
42	Приморский	Байконурская ул., д. 14	Биллборд	6,0 x 3,0	111390.63	101702.11	-
43	Приморский	Байконурская ул., д. 14, установка № 1	ТАС	1,8 x 1,8	111395.24	101695.64	-
44	Приморский	Байконурская ул., д. 14, установка № 2	ТАС	1,8 x 1,8	111397.27	101695.98	-
45	Приморский	Байконурская ул., Богатырский пр., д. 13	Биллборд	6,0 x 3,0	111466.67	101307.09	-
46	Приморский	Беговая ул., ул. Савушкина, д. 141, установка № 1	ТАС	1,8 x 1,8	107562.54	100158.79	-
47	Приморский	Беговая ул., ул. Савушкина, д. 141, установка № 2	ТАС	1,8 x 1,8	107561.98	100156.41	-
48	Приморский	Белоостровская ул., д. 8	Биллборд	6,0 x 3,0	114339.09	99803.12	-
49	Приморский	Белоостровская ул., д. 9, Студенческая ул.	Биллборд	6,0 x 3,0	114507.8	99779.44	-
50	Приморский	Белоостровская ул., д. 15	Биллборд	6,0 x 3,0	114047.97	99916.32	-
51	Приморский	Белоостровская ул., д. 15, напротив, установка № 1	ЛПОГТ	1,2 x 1,8	114022.31	99906.31	-
52	Приморский	Белоостровская ул., д. 15, напротив, установка № 2	ЛПОГТ	1,2 x 1,8	114030.92	99903.52	-
53	Приморский	Белоостровская ул., д. 26, корп. 2	Биллборд	6,0 x 3,0	113534.22	100062.13	-
54	Приморский	Белоостровская ул., д. 35, напротив	ЛПОГТ	1,2 x 1,8	113401.72	100102.27	-
55	Приморский	Богатырский пр., д. 2	Суперсайт	12,0 x 5,0	112504.81	101445.16	-
56	Приморский	Богатырский пр., д. 4	ТАС	1,8 x 1,8	112263.8	101375.13	-
57	Приморский	Богатырский пр., д. 5	Биллборд	6,0 x 3,0	112443	101458.86	-
58	Приморский	Богатырский пр., д. 5, корп. 1	Биллборд	6,0 x 3,0	112277.56	101400.83	-
59	Приморский	Богатырский пр., д. 5, корп. 1	T-образный биллборд	(6,0 x 3,0) x 2	112388.03	101422.33	-
60	Приморский	Богатырский пр., д. 5, корп. 1, напротив	Биллборд	6,0 x 3,0	112402.49	101402.79	-
61	Приморский	Богатырский пр., д. 5, корп. 1, напротив	ЛПОГТ	1,2 x 1,8	112287.01	101380.75	-
62	Приморский	Богатырский пр., д. 5, корп. 1, напротив	ТАС	1,8 x 1,8	112281.91	101378.94	-
63	Приморский	Богатырский пр., д. 6	Биллборд	6,0 x 3,0	112084.59	101361.73	-
64	Приморский	Богатырский пр., д. 7, корп. 1	Биллборд	6,0 x 3,0	112056.75	101379.73	-
65	Приморский	Богатырский пр., д. 7, корп. 1, установка № 1	ТАС	1,8 x 1,8	112052.74	101397.65	-
66	Приморский	Богатырский пр., д. 7, корп. 1, установка № 2	ТАС	1,8 x 1,8	112052.89	101394.8	-
67	Приморский	Богатырский пр., д. 7, корп. 2, напротив	I-образный биллборд	(6,0 x 3,0) x 2	112198.84	101355.67	-
68	Приморский	Богатырский пр., д. 7, корп. 3	ЛПОГТ	1,2 x 1,8	112239.5	101413.83	-
69	Приморский	Богатырский пр., д. 7, корп. 3, установка № 1	ТАС	1,8 x 1,8	112253.31	101421.53	-
70	Приморский	Богатырский пр., д. 7, корп. 3, установка № 2	ТАС	1,8 x 1,8	112251.35	101421.15	-
71	Приморский	Богатырский пр., д. 7, корп. 5, установка № 1	ТАС	1,8 x 1,8	112090.22	101408.02	-
72	Приморский	Богатырский пр., д. 7, корп. 5, установка № 2	ТАС	1,8 x 1,8	112088.25	101407.63	-
73	Приморский	Богатырский пр., д. 8	Биллборд	6,0 x 3,0	111916.09	101305.14	-
74	Приморский	Богатырский пр., д. 8, Серебристый бульв.	Биллборд	6,0 x 3,0	111880.22	101321.27	-
75	Приморский	Богатырский пр., д. 9, Серебристый бульв.	Биллборд	6,0 x 3,0	111784.15	101303.38	-

1	2	3	4	5	6	7	8
76	Приморский	Богатырский пр., д. 11, Байконурская ул.	Биллборд	6,0 x 3,0	111518.55	101249.45	-
77	Приморский	Богатырский пр., д. 13, Байконурская ул.	Биллборд	6,0 x 3,0	111476.3	101271.04	-
78	Приморский	Богатырский пр., д. 13, Полесая Сабировская ул., напротив	Биллборд	6,0 x 3,0	111272.45	101319.96	-
79	Приморский	Богатырский пр., д. 17	Биллборд	6,0 x 3,0	110705.44	101439.94	-
80	Приморский	Богатырский пр., д. 17	T-образный биллборд	(6,0 x 3,0) x 2	110701.49	101471.79	-
81	Приморский	Богатырский пр., д. 19, Тутоллевская ул.	Биллборд	6,0 x 3,0	110636.73	101482.51	-
82	Приморский	Богатырский пр., д. 22, корп. 1, Торфяная дор.	Биллборд	6,0 x 3,0	110286.63	101518.54	-
83	Приморский	Богатырский пр., д. 23	T-образный биллборд	(6,0 x 3,0) x 2	110483.97	101514.91	-
84	Приморский	Богатырский пр., д. 26	Суперсалт	12,0 x 5,0	109832.09	101631.97	-
85	Приморский	Богатырский пр., д. 36, корп. 1, Планерная ул.	ЛПОГТ	1,2 x 1,8	109220.51	101778.89	-
86	Приморский	Богатырский пр., д. 48, Яхтенная ул.	Биллборд	6,0 x 3,0	108526.02	101966.89	-
87	Приморский	Богатырский пр., Байконурская ул., д. 5, корп. 1	Биллборд	6,0 x 3,0	111539.17	101231.07	-
88	Приморский	Богатырский пр., Байконурская ул., д. 5, корп. 1	ЛПОГТ	1,2 x 1,8	111561.68	101237.41	-
89	Приморский	Богатырский пр., Байконурская ул., д. 5, корп. 1	TAC	1,8 x 1,8	111549.4	101228.08	-
90	Приморский	Богатырский пр., Байконурская ул., Черная речка	Биллборд	6,0 x 3,0	111468.46	101238.73	-
91	Приморский	Богатырский пр., Гаккелевская ул., д. 21	TAC	1,8 x 1,8	110373.07	101499.34	-
92	Приморский	Богатырский пр., Гаккелевская ул., д. 23	Биллборд	6,0 x 3,0	110370.97	101545.8	-
93	Приморский	Богатырский пр., Коломяжский пр., д. 20, установка № 1	Биллборд	6,0 x 3,0	112688.51	101457.39	-
94	Приморский	Богатырский пр., Коломяжский пр., д. 20, установка № 2	Биллборд	6,0 x 3,0	112684.37	101480.31	-
95	Приморский	Богатырский пр., Коломяжский пр., д. 22	Биллборд	6,0 x 3,0	112642.21	101495.76	-
96	Приморский	Богатырский пр., Комендантский пр., д. 2	T-образный биллборд	(6,0 x 3,0) x 2	110915.63	101411.12	-
97	Приморский	Вербная ул., д. 10, корп. 1	Биллборд	6,0 x 3,0	111938.22	103960.13	-
98	Приморский	Вербная ул., д. 12, корп. 1	Биллборд	6,0 x 3,0	112122.64	103973.05	-
99	Приморский	Вербная ул., д. 16, Земский пер.	ЛПОГТ	1,2 x 1,8	112272.32	104030.16	-
100	Приморский	Вербная ул., д. 17, корп. 1	Биллборд	6,0 x 3,0	112202.3	103974.99	-
101	Приморский	Вербная ул., д. 18, Земский пер.	Биллборд	6,0 x 3,0	112337.44	104048.9	-
102	Приморский	Вербная ул., д. 18, корп. 1, Новоколомяжский пр.	Биллборд	6,0 x 3,0	112606.3	104105.32	ЗРЗ
103	Приморский	Вербная ул., д. 18, Новоколомяжский пр.	Биллборд	6,0 x 3,0	112610.18	104129.1	-
104	Приморский	Вербная ул., д. 20	Биллборд	6,0 x 3,0	112740.67	104142.28	-
105	Приморский	Вербная ул., д. 20, напротив	Биллборд	6,0 x 3,0	112804.61	104139.84	-
106	Приморский	Вербная ул., д. 21, Земский пер.	ЛПОГТ	1,2 x 1,8	112369.49	104022.21	ЗРЗ
107	Приморский	Вербная ул., д. 23, Солунская ул.	Биллборд	6,0 x 3,0	112640.8	104092.22	ЗРЗ
108	Приморский	Вербная ул., Репищева ул., д. 11	Биллборд	6,0 x 3,0	111839.97	103961.1	-
109	Приморский	Вербная ул., Репищева ул., д. 13, корп. 1	Биллборд	6,0 x 3,0	111850.2	104003.94	-
110	Приморский	Выборгская наб., д. 61, установка № 1	Биллборд	6,0 x 3,0	114066.8	99205.22	ОЗРЗ-2
111	Приморский	Выборгская наб., д. 61, установка № 2	Биллборд	6,0 x 3,0	114016.68	99205.71	ОЗРЗ-2
112	Приморский	Выборгская наб., д. 61, напротив	Биллборд	6,0 x 3,0	114027.64	99163.98	ОЗРЗ-2
113	Приморский	Выборгская наб., наб. Черной речки, д. 1	Биллборд	6,0 x 3,0	113868.73	99277.94	ОЗРЗ-2
114	Приморский	Выборгская наб., наб. Черной речки, напротив	Лайтпостер	1,2 x 1,8	113833.44	99277.52	ОЗРЗ-2
115	Приморский	Гаккелевская ул., д. 21, Богатырский пр., установка № 1	TAC	1,8 x 1,8	110338.07	101486.14	-
116	Приморский	Гаккелевская ул., д. 21, Богатырский пр., установка № 2	TAC	1,8 x 1,8	110336.08	101488.82	-
117	Приморский	Гаккелевская ул., д. 21, Богатырский пр.	T-образный биллборд	(6,0 x 3,0) x 2	110351.45	101503.56	-
118	Приморский	Гаккелевская ул., д. 23, установка № 1	TAC	1,8 x 1,8	110356.46	101573.42	-
119	Приморский	Гаккелевская ул., д. 23, установка № 2	TAC	1,8 x 1,8	110356.95	101575.36	-
120	Приморский	Гаккелевская ул., д. 23, Богатырский пр.	ЛПОГТ	1,2 x 1,8	110364.07	101600.35	-
121	Приморский	Гаккелевская ул., д. 26	Биллборд	6,0 x 3,0	110395.01	101869.83	-
122	Приморский	Гаккелевская ул., д. 30, установка № 1	TAC	1,8 x 1,8	110452.86	102088.16	-
123	Приморский	Гаккелевская ул., д. 30, установка № 2	TAC	1,8 x 1,8	110452.38	102086.22	-

1	2	3	4	5	6	7	8
124	Приморский	Гаккелевская ул., д. 31, корп. 2	Биллборд	6,0 x 3,0	110430.95	101863.27	-
125	Приморский	Гаккелевская ул., д. 32, ул. Ильюшина	ЛПОГТ	1,2 x 1,8	110466.85	102140.13	-
126	Приморский	Гаккелевская ул., д. 33, корп. 1	ЛПОГТ	1,2 x 1,8	110459.4	101971.15	-
127	Приморский	Гаккелевская ул., Богатырский пр., д. 22	ЛПОГТ	1,2 x 1,8	110299.96	101480.34	-
128	Приморский	Гаккелевская ул., Камышовая ул., д. 1	Биллборд	6,0 x 3,0	110413.86	101958.99	-
129	Приморский	Гаккелевская ул., Комендантская пл., д. 8	Биллборд	6,0 x 3,0	110502.37	102144.69	-
130	Приморский	Гаккелевская ул., Мебельная ул., д. 2, установка № 1	ТАС	1,8 x 1,8	110190.49	100333.91	-
131	Приморский	Гаккелевская ул., Мебельная ул., д. 2, установка № 2	ТАС	1,8 x 1,8	110188.22	100333.79	-
132	Приморский	Гаккелевская ул., Мебельная ул., напротив	Биллборд	6,0 x 3,0	110218.87	100387.74	-
133	Приморский	Гаккелевская ул., ул. Оптиков, д. 4	Биллборд	6,0 x 3,0	110192.35	100640.07	-
134	Приморский	Гаккелевская ул., Торфяная дор., д. 12	Биллборд	6,0 x 3,0	110214.5	100750.31	-
135	Приморский	Гаккелевская ул., Торфяная дор., д. 8, корп. 3	Ситиборд	3,6 x 2,6	110216.68	100452.1	-
136	Приморский	Главная ул., Афонская ул., д. 25	Биллборд	6,0 x 3,0	112924	104263.68	-
137	Приморский	Глухарская ул., д. 10, пр. Авиаконструкторов	ЛПОГТ	1,2 x 1,8	108141.67	104665.51	-
138	Приморский	Долгоозёрная ул., д. 1, напротив, Планерная ул.	Биллборд	6,0 x 3,0	109147.47	102805.83	-
139	Приморский	Долгоозёрная ул., д. 1, Планерная ул.	Биллборд	6,0 x 3,0	109171.85	102778.54	-
140	Приморский	Долгоозёрная ул., д. 10, установка № 1	ТАС	1,8 x 1,8	109670.71	103252.81	-
141	Приморский	Долгоозёрная ул., д. 10, установка № 2	ТАС	1,8 x 1,8	109667.71	103250.8	-
142	Приморский	Долгоозёрная ул., д. 14	Биллборд	6,0 x 3,0	109781.19	103314.72	-
143	Приморский	Долгоозёрная ул., Мартыновская ул., д. 3, литера А	Биллборд	6,0 x 3,0	110438.32	103576.81	-
144	Приморский	Долгоозёрная ул., Мартыновский сквер	Суперсайт	12,0 x 5,0	110661.1	103713.6	-
145	Приморский	Заусадская ул., Торфяная дор., д. 7	Лайтпостер	1,2 x 1,8	110383.27	100180.09	-
146	Приморский	ул. Ильюшина, д. 1, корп. 1	ЛПОГТ	1,2 x 1,8	110371.14	102252.59	-
147	Приморский	ул. Ильюшина, д. 3, корп. 1	Биллборд	6,0 x 3,0	110160.75	102304.42	-
148	Приморский	ул. Ильюшина, д. 4, корп. 1, установка № 1	ТАС	1,8 x 1,8	110285.94	102210.31	-
149	Приморский	ул. Ильюшина, д. 4, корп. 1, установка № 2	ТАС	1,8 x 1,8	110287.87	102209.81	-
150	Приморский	ул. Ильюшина, д. 6	Биллборд	6,0 x 3,0	110142.25	102261.06	-
151	Приморский	ул. Ильюшина, д. 10	ЛПОГТ	1,2 x 1,8	109991.81	102296.6	-
152	Приморский	ул. Ильюшина, д. 15, корп. 1	Биллборд	6,0 x 3,0	109296.39	102517.2	-
153	Приморский	ул. Ильюшина, д. 18, напротив	Биллборд	6,0 x 3,0	109593.66	102444.5	-
154	Приморский	ул. Ильюшина, пр. Авиаконструкторов, д. 2	Биллборд	6,0 x 3,0	109872.27	102374.42	-
155	Приморский	ул. Ильюшина, Гаккелевская ул., д. 34	Биллборд	6,0 x 3,0	110457.75	102178.9	-
156	Приморский	ул. Ильюшина, Комендантский пр., д. 12, корп. 1	Биллборд	6,0 x 3,0	110461.98	102229.13	-
157	Приморский	ул. Ильюшина, Комендантский пр., д. 12, корп. 1, установка № 1	ТАС	1,8 x 1,8	110440.63	102237.06	-
158	Приморский	ул. Ильюшина, Комендантский пр., д. 12, корп. 1, установка № 2	ТАС	1,8 x 1,8	110436.89	102238.09	-
159	Приморский	ул. Ильюшина, Стародеревенская ул., д. 36	Биллборд	6,0 x 3,0	109880.73	102328.05	-
160	Приморский	пр. Испытателей, д. 2	ЛПОГТ	1,2 x 1,8	113386.94	101596.5	-
161	Приморский	пр. Испытателей, д. 2, корп. 1	Биллборд	6,0 x 3,0	113595.25	101633.11	-
162	Приморский	пр. Испытателей, д. 2, корп. 3, напротив	Биллборд	6,0 x 3,0	113418.32	101648.11	ЗРЗ
163	Приморский	пр. Испытателей, д. 2, корп. 6, напротив	Биллборд	6,0 x 3,0	113066.06	101725.64	ЗРЗ
164	Приморский	пр. Испытателей, д. 2, корп. 7, до ж.-д. моста 210 м	Биллборд	6,0 x 3,0	113790.68	101670.45	-
165	Приморский	пр. Испытателей, д. 2, корп. 8, установка № 1	ТАС	1,8 x 1,8	113389.8	101594.03	-
166	Приморский	пр. Испытателей, д. 2, корп. 8, установка № 2	ТАС	1,8 x 1,8	113391.76	101594.42	-
167	Приморский	пр. Испытателей, д. 5, корп. 2	Биллборд	6,0 x 3,0	112853.1	101729.23	ЗРЗ
168	Приморский	пр. Испытателей, д. 5, корп. 2, Коломяжский пр.	Биллборд	6,0 x 3,0	112743.27	101767.58	ЗРЗ
169	Приморский	пр. Испытателей, д. 6, корп. 1, установка № 1	Биллборд	6,0 x 3,0	112257.21	101836.53	-
170	Приморский	пр. Испытателей, д. 6, корп. 1, установка № 2	Биллборд	6,0 x 3,0	112480.47	101779.99	-
171	Приморский	пр. Испытателей, д. 6, корп. 1, установка № 1	ТАС	1,8 x 1,8	112427.64	101775.41	-
172	Приморский	пр. Испытателей, д. 6, корп. 1, установка № 2	ТАС	1,8 x 1,8	112429.57	101774.91	-
173	Приморский	пр. Испытателей, д. 6, корп. 1, установка № 3	ТАС	1,8 x 1,8	112466.2	101765.86	-

1	2	3	4	5	6	7	8
174	Приморский	пр. Испытателей, д. 6, корп. 1, установка № 4	ТАС	1,8 x 1,8	112473.05	101763.66	-
175	Приморский	пр. Испытателей, д. 7, Коломяжский пр.	ЛПОИТ	1,2 x 1,8	112624.39	101791.36	-
176	Приморский	пр. Испытателей, д. 8, корп. 1, установка № 1	ЛПОИТ	1,2 x 1,8	112215.46	101849.27	-
177	Приморский	пр. Испытателей, д. 8, корп. 1, установка № 2	ЛПОИТ	1,2 x 1,8	112221.79	101847.24	-
178	Приморский	пр. Испытателей, д. 8, корп. 1, установка № 1	ТАС	1,8 x 1,8	112206.3	101848.47	-
179	Приморский	пр. Испытателей, д. 8, корп. 1, установка № 2	ТАС	1,8 x 1,8	112216.57	101846.02	-
180	Приморский	пр. Испытателей, д. 9, корп. 2	Гумба	1,4 x 3,0	112258.46	101879.59	-
181	Приморский	пр. Испытателей, д. 10, установка № 1	ТАС	1,8 x 1,8	112126.45	101870.67	-
182	Приморский	пр. Испытателей, д. 10, установка № 2	ТАС	1,8 x 1,8	112137.39	101867.78	-
183	Приморский	пр. Испытателей, д. 10, напротив	Билборд	6,0 x 3,0	112151.09	101910.55	-
184	Приморский	пр. Испытателей, д. 13, установка № 1	ТАС	1,8 x 1,8	112256.85	101885.37	-
185	Приморский	пр. Испытателей, д. 13, установка № 2	ТАС	1,8 x 1,8	112254.7	101885.93	-
186	Приморский	пр. Испытателей, д. 13, боковой проезд, установка № 1	ТАС	1,8 x 1,8	112222.23	101933.01	-
187	Приморский	пр. Испытателей, д. 13, боковой проезд, установка № 2	ТАС	1,8 x 1,8	112220.29	101933.51	-
188	Приморский	пр. Испытателей, д. 19, корп. 2, установка № 1	ТАС	1,8 x 1,8	111731.54	102017.29	-
189	Приморский	пр. Испытателей, д. 19, корп. 2, установка № 2	ТАС	1,8 x 1,8	111729.61	102017.78	-
190	Приморский	пр. Испытателей, д. 20, Серебристый бульв	Билборд	6,0 x 3,0	111699.47	101981.37	-
191	Приморский	пр. Испытателей, д. 22	ЛПОИТ	1,2 x 1,8	111362.1	102067.78	-
192	Приморский	пр. Испытателей, д. 22, Байконурская ул.	Билборд	6,0 x 3,0	111396.04	102055.88	-
193	Приморский	пр. Испытателей, д. 24, корп. 1, пр. Сигзова	Билборд	6,0 x 3,0	111227.88	102101.65	-
194	Приморский	пр. Испытателей, д. 25	Билборд	6,0 x 3,0	111493.48	102077.91	-
195	Приморский	пр. Испытателей, д. 25, напротив	Билборд	6,0 x 3,0	111461.61	102042.52	-
196	Приморский	пр. Испытателей, д. 27	Билборд	6,0 x 3,0	111370.18	102112.91	-
197	Приморский	пр. Испытателей, д. 28, корп. 3	Билборд	6,0 x 3,0	110934.8	102171.73	-
198	Приморский	пр. Испытателей, д. 29, корп. 1	ЛПОИТ	1,2 x 1,8	111244.45	102147.49	-
199	Приморский	пр. Испытателей, д. 29, корп. 1, пр. Сигзова, установка № 1	ТАС	1,8 x 1,8	111261.94	102150.57	-
200	Приморский	пр. Испытателей, д. 29, корп. 1, пр. Сигзова, установка № 2	ТАС	1,8 x 1,8	111260	102151.05	-
201	Приморский	пр. Испытателей, д. 35, ул. Уточкина	Суперсайт	12,0 x 5,0	110682.19	102294.45	-
202	Приморский	пр. Испытателей, д. 39, напротив	Билборд	6,0 x 3,0	110756.5	102217.39	-
203	Приморский	пр. Испытателей, д. 39, напротив	ЛПОИТ	1,2 x 1,8	110766.65	102218.06	-
204	Приморский	пр. Испытателей, Богатырский пр., Удельный парк	Билборд	6,0 x 3,0	113187.95	101647.02	ЗРЗ
205	Приморский	пр. Испытателей, Богатырский пр., Удельный парк, установка № 1	ТАС	1,8 x 1,8	113307.04	101626.45	ЗРЗ
206	Приморский	пр. Испытателей, Богатырский пр., Удельный парк, установка № 2	ТАС	1,8 x 1,8	113304.15	101625.77	ЗРЗ
207	Приморский	пр. Испытателей, Коломяжский пр., д. 13, литера АЖ	Билборд	6,0 x 3,0	113314.5	101577.71	-
208	Приморский	пр. Испытателей, Коломяжский пр., д. 15	ЛПОИТ	1,2 x 1,8	112780.23	101704.48	-
209	Приморский	пр. Испытателей, Коломяжский пр., д. 15, корп. 2	Ситиборд	3,6 x 2,6	112729.2	101712.86	-
210	Приморский	пр. Испытателей, Коломяжский пр., д. 24	Лайтпостер	1,2 x 1,8	112649.18	101739.7	-
211	Приморский	пр. Испытателей, Коломяжский пр., д. 24	ТАС	1,8 x 1,8	112628.66	101745.21	-
212	Приморский	пр. Испытателей, Серебристый бульв., д. 17, корп. 1	Билборд	6,0 x 3,0	111823.39	101950.75	-
213	Приморский	пр. Испытателей, Серебристый бульв., д. 17, корп. 1	ЛПОИТ	1,2 x 1,8	111793.8	101958.23	-
214	Приморский	пр. Испытателей, Серебристый бульв., д. 17, корп. 1, установка № 1	ТАС	1,8 x 1,8	111801.48	101956.36	-
215	Приморский	пр. Испытателей, Серебристый бульв., д. 17, корп. 1, установка № 2	ТАС	1,8 x 1,8	111803.42	101955.86	-
216	Приморский	пр. Испытателей, Серебристый бульв., д. 19, корп. 1	Билборд	6,0 x 3,0	111801.48	101999.53	-
217	Приморский	пр. Испытателей, Серебристый бульв., д. 22, корп. 1	Билборд	6,0 x 3,0	111761.85	102011.36	-
218	Приморский	Камышовая ул., д. 4, корп. 1	Билборд	6,0 x 3,0	110166.62	101985.4	-
219	Приморский	Камышовая ул., д. 5	Билборд	6,0 x 3,0	110153.18	102010.11	-
220	Приморский	Камышовая ул., д. 12, корп. 1, Стародеревенская ул	Билборд	6,0 x 3,0	109824.59	102071.52	-
221	Приморский	Камышовая ул., д. 13, напротив	ЛПОИТ	1,2 x 1,8	109916.23	102050.81	-

1	2	3	4	5	6	7	8
222	Приморский	Камышовая ул., д. 13, Стародеревенская ул	Билборд	6,0 x 3,0	109912.34	102076.1	-
223	Приморский	Камышовая ул., д. 15, Стародеревенская ул., установка № 1	ТАС	1,8 x 1,8	109828.39	102105.6	-
224	Приморский	Камышовая ул., д. 15, Стародеревенская ул., установка № 2	ТАС	1,8 x 1,8	109822.13	102107.52	-
225	Приморский	Камышовая ул., д. 25, Планерная ул.	Билборд	6,0 x 3,0	109292.16	102228.95	-
226	Приморский	Камышовая ул., д. 28, корп. 1	Билборд	6,0 x 3,0	109025.99	102277.55	-
227	Приморский	Камышовая ул., д. 30, корп. 1	ЛПОГТ	1,2 x 1,8	108766.2	102342.96	-
228	Приморский	Камышовая ул., д. 54, корп. 1	ЛПОГТ	1,2 x 1,8	107405.87	102544.35	-
229	Приморский	Кантемировская ул., д. 2, Кантемировский мост	Билборд	6,0 x 3,0	114262.54	99277.06	ОЗР3-2
230	Приморский	Кантемировская ул., д. 2, Кантемировский мост	Суперсайт	12,0 x 5,0	114127.53	99155.29	ОЗР3-2
231	Приморский	Кантемировская ул., д. 4	Лайпостер	1,2 x 1,8	114298.29	99301.42	ОЗР3-2
232	Приморский	Кантемировская ул., д. 8, установка № 1	Билборд	6,0 x 3,0	114490.35	99473.52	-
233	Приморский	Кантемировская ул., д. 8, установка № 2	Билборд	6,0 x 3,0	114340.55	99337.91	-
234	Приморский	Кантемировская ул., д. 8	ЛПОГТ	1,2 x 1,8	114385.72	99375.63	-
235	Приморский	Кантемировская ул., д. 8	Гумба	1,4 x 3,0	114394.95	99386.27	-
236	Приморский	Кантемировская ул., Выборгская наб., д. 61	Лайпостер	1,2 x 1,8	114119.5	99188.58	ОЗР3-2
237	Приморский	Карельский пер., д. 3, установка № 1	ТАС	1,8 x 1,8	112557.19	99921.58	ОЗР3-2
238	Приморский	Карельский пер., д. 3, установка № 2	ТАС	1,8 x 1,8	112554.84	99922.94	ОЗР3-2
239	Приморский	Карельский пер., ул. Савушкина, д. 9, установка № 1	ТАС	1,8 x 1,8	112557.06	99862.85	ОЗР3-2
240	Приморский	Карельский пер., ул. Савушкина, д. 9, установка № 2	ТАС	1,8 x 1,8	112556.79	99864.83	ОЗР3-2
241	Приморский	Коломяжский пр., д. 10, напротив	Билборд	6,0 x 3,0	112840.67	100881.63	-
242	Приморский	Коломяжский пр., д. 13, литера АП	Билборд	6,0 x 3,0	112847.81	101091.63	-
243	Приморский	Коломяжский пр., д. 15, корп. 2, установка № 1	Билборд	6,0 x 3,0	112722.57	101554.1	-
244	Приморский	Коломяжский пр., д. 15, корп. 2, установка № 2	Билборд	6,0 x 3,0	112730.87	101651.51	-
245	Приморский	Коломяжский пр., д. 15, корп. 2, установка № 3	Билборд	6,0 x 3,0	112704.07	101658.41	-
246	Приморский	Коломяжский пр., д. 15, корп. 2, Богатырский пр.	Билборд	6,0 x 3,0	112753.68	101523.15	-
247	Приморский	Коломяжский пр., д. 17, корп. 1	Билборд	6,0 x 3,0	112652.73	102038.46	ЗР3
248	Приморский	Коломяжский пр., д. 18, Аэродромная ул.	Билборд	6,0 x 3,0	112760.8	101115.94	-
249	Приморский	Коломяжский пр., д. 19, корп. 2	Билборд	6,0 x 3,0	112617.45	102242.38	ЗР3
250	Приморский	Коломяжский пр., д. 20	Билборд	6,0 x 3,0	112726.38	101377.28	-
251	Приморский	Коломяжский пр., д. 20	ЛПОГТ	1,2 x 1,8	112722.81	101418.72	-
252	Приморский	Коломяжский пр., д. 20, Богатырский пр., установка № 1	ТАС	1,8 x 1,8	112715.29	101442.7	-
253	Приморский	Коломяжский пр., д. 20, Богатырский пр., установка № 2	ТАС	1,8 x 1,8	112718.04	101443.17	-
254	Приморский	Коломяжский пр., д. 20, напротив	Билборд	6,0 x 3,0	112811.91	101200.63	-
255	Приморский	Коломяжский пр., д. 21	ЛПОГТ	1,2 x 1,8	112572.22	102524	ЗР3
256	Приморский	Коломяжский пр., д. 22, Богатырский пр.	Билборд	6,0 x 3,0	112700.66	101527.48	-
257	Приморский	Коломяжский пр., д. 24, установка № 1	ЛПОГТ	1,2 x 1,8	112675.1	101684.02	-
258	Приморский	Коломяжский пр., д. 24, установка № 2	ЛПОГТ	1,2 x 1,8	112676.5	101675.89	-
259	Приморский	Коломяжский пр., д. 24, установка № 3	ЛПОГТ	1,2 x 1,8	112677.84	101668.33	-
260	Приморский	Коломяжский пр., д. 24, установка № 4	ЛПОГТ	1,2 x 1,8	112679.11	101660.09	-
261	Приморский	Коломяжский пр., д. 26	Гумба	1,4 x 3,0	112638.86	101917.23	-
262	Приморский	Коломяжский пр., д. 28, корп. 2	Билборд	6,0 x 3,0	112542.29	102394.68	-
263	Приморский	Коломяжский пр., д. 31	Билборд	6,0 x 3,0	112496.16	102996.22	ЗР3
264	Приморский	Коломяжский пр., д. 34, корп. 2	Билборд	6,0 x 3,0	112462.88	102923.24	-
265	Приморский	Коломяжский пр., ул. Генерала Хрулева, д. 2	Билборд	6,0 x 3,0	112785.78	100946.14	-
266	Приморский	Коломяжский пр., пр. Испытателей, д. 5, корп. 2	Дисплей	15,0 x 5,0	112708.67	101782.42	ЗР3
267	Приморский	Коломяжский пр., пр. Испытателей, д. 5, корп. 2, установка № 1	ЛПОГТ	1,2 x 1,8	112694.69	101830.06	ЗР3
268	Приморский	Коломяжский пр., пр. Испытателей, д. 5, корп. 2, установка № 2	ЛПОГТ	1,2 x 1,8	112691.18	101851.05	ЗР3
269	Приморский	Коломяжский пр., пр. Испытателей, д. 5, корп. 2, установка № 3	ЛПОГТ	1,2 x 1,8	112688.61	101865.49	ЗР3
270	Приморский	Коломяжский пр., пр. Испытателей, д. 9	Билборд	6,0 x 3,0	112673.47	101831.62	-

1	2	3	4	5	6	7	8
271	Приморский	Коломяжский пр., аллея Котельникова, д. 1	Биллборд	6,0 x 3,0	112482.68	102810.96	-
272	Приморский	Комендантская пл., д. 4	Биллборд	6,0 x 3,0	110601.07	102142.04	-
273	Приморский	Комендантская пл., д. 4	Ситиборд	3,6 x 2,6	110571.51	102171.8	-
274	Приморский	Комендантская пл., д. 4, установка № 1	ТАС	1,8 x 1,8	110622.57	102155.64	-
275	Приморский	Комендантская пл., д. 4, установка № 2	ТАС	1,8 x 1,8	110624.65	102156.49	-
276	Приморский	Комендантская пл., д. 8	Лайтпостер	1,2 x 1,8	110539.05	102112.29	-
277	Приморский	Комендантская пл., д. 8, Гаккелевская ул., установка № 1	ТАС	1,8 x 1,8	110502.38	102151.9	-
278	Приморский	Комендантская пл., д. 8, Гаккелевская ул., установка № 2	ТАС	1,8 x 1,8	110490.76	102099.47	-
279	Приморский	Комендантская пл., д. 8, Гаккелевская ул., установка № 3	ТАС	1,8 x 1,8	110492.8	102100.13	-
280	Приморский	Комендантская пл., Комендантский пр., д. 11, литера Б, установка № 1	ТАС	1,8 x 1,8	110679.47	102236.32	-
281	Приморский	Комендантская пл., Комендантский пр., д. 11, литера Б, установка № 2	ТАС	1,8 x 1,8	110681.41	102235.82	-
282	Приморский	Комендантская пл., Комендантский пр., д. 12, корп. 1, установка № 1	ТАС	1,8 x 1,8	110473.86	102295.65	-
283	Приморский	Комендантская пл., Комендантский пр., д. 12, корп. 1, установка № 2	ТАС	1,8 x 1,8	110471.02	102290.97	-
284	Приморский	Комендантская пл., Комендантский пр., д. 12, корп. 1, установка № 3	ТАС	1,8 x 1,8	110479.16	102246.16	-
285	Приморский	Комендантская пл., Комендантский пр., д. 12, корп. 1, установка № 4	ТАС	1,8 x 1,8	110475.82	102244	-
286	Приморский	Комендантский пр., д. 2	Биллборд	6,0 x 3,0	110962.92	101491.84	-
287	Приморский	Комендантский пр., д. 2, Богатырский пр.	Биллборд	6,0 x 3,0	110936.12	101448.33	-
288	Приморский	Комендантский пр., д. 12, корп. 1, установка № 1	ТАС	1,8 x 1,8	110440.77	102367.73	-
289	Приморский	Комендантский пр., д. 12, корп. 1, установка № 2	ТАС	1,8 x 1,8	110444.57	102360.94	-
290	Приморский	Комендантский пр., д. 12, корп. 1, установка № 3	ТАС	1,8 x 1,8	110452.18	102348.43	-
291	Приморский	Комендантский пр., д. 12, корп. 1, установка № 4	ТАС	1,8 x 1,8	110454.49	102344.27	-
292	Приморский	Комендантский пр., д. 13, корп. 1	Биллборд	6,0 x 3,0	110483.41	102414.57	-
293	Приморский	Комендантский пр., д. 13, корп. 1, установка № 1	ТАС	1,8 x 1,8	110538.88	102358.36	-
294	Приморский	Комендантский пр., д. 13, корп. 1, установка № 2	ТАС	1,8 x 1,8	110535.92	102362.92	-
295	Приморский	Комендантский пр., д. 13, корп. 1, Комендантская пл.	Лайтпостер	1,2 x 1,8	110526.4	102339.87	-
296	Приморский	Комендантский пр., д. 14, корп. 1, установка № 1	ТАС	1,8 x 1,8	110429.23	102386.33	-
297	Приморский	Комендантский пр., д. 14, корп. 1, установка № 2	ТАС	1,8 x 1,8	110433.27	102380.09	-
298	Приморский	Комендантский пр., д. 14, корп. 1, напротив	Биллборд	6,0 x 3,0	110447.52	102471.77	-
299	Приморский	Комендантский пр., д. 17, корп. 1	Биллборд	6,0 x 3,0	110306.64	102711.5	-
300	Приморский	Комендантский пр., д. 20, корп. 2	ЛПОГТ	1,2 x 1,8	110334.13	102589.42	-
301	Приморский	Комендантский пр., д. 20, корп. 4	Биллборд	6,0 x 3,0	110306.36	102639.15	-
302	Приморский	Комендантский пр., д. 22, корп. 2, установка № 1	ТАС	1,8 x 1,8	110155.07	102842.58	-
303	Приморский	Комендантский пр., д. 22, корп. 2, установка № 2	ТАС	1,8 x 1,8	110156.09	102840.86	-
304	Приморский	Комендантский пр., д. 23, корп. 1	ЛПОГТ	1,2 x 1,8	110159.98	102955.08	-
305	Приморский	Комендантский пр., д. 23, корп. 2	Биллборд	6,0 x 3,0	110097.05	103059.04	-
306	Приморский	Комендантский пр., д. 24, корп. 1	Биллборд	6,0 x 3,0	110154.49	102885.81	-
307	Приморский	Комендантский пр., д. 24, корп. 1	ЛПОГТ	1,2 x 1,8	110148.44	102907.29	-
308	Приморский	Комендантский пр., д. 24, корп. 1	ТАС	1,8 x 1,8	110141.28	102909.3	-
309	Приморский	Комендантский пр., д. 25, корп. 1	Т-образный биллборд	(6,0 x 3,0) x 2	110006.46	103230.17	-
310	Приморский	Комендантский пр., д. 27, корп. 1	Т-образный биллборд	(6,0 x 3,0) x 2	109892.17	103413.35	-
311	Приморский	Комендантский пр., д. 28, корп. 1, установка № 1	ТАС	1,8 x 1,8	110085.23	102947.49	-
312	Приморский	Комендантский пр., д. 28, корп. 1, установка № 2	ТАС	1,8 x 1,8	110086.24	102945.77	-
313	Приморский	Комендантский пр., д. 30, корп. 1	Т-образный биллборд	(6,0 x 3,0) x 2	109958.45	103193.91	-

1	2	3	4	5	6	7	8
314	Приморский	Комендантский пр., д. 31, корп. 5	Билборд	6,0 x 3,0	109694.45	103739.33	-
315	Приморский	Комендантский пр., д. 33, корп. 1, установка № 1	ТАС	1,8 x 1,8	109764.8	103806.36	-
316	Приморский	Комендантский пр., д. 33, корп. 1, установка № 2	ТАС	1,8 x 1,8	109761.67	103804.84	-
317	Приморский	Комендантский пр., д. 34, корп. 1, установка № 1	ТАС	1,8 x 1,8	109624.88	103775.48	-
318	Приморский	Комендантский пр., д. 34, корп. 1, установка № 2	ТАС	1,8 x 1,8	109625.9	103773.75	-
319	Приморский	Комендантский пр., д. 37, корп. 1	Билборд	6,0 x 3,0	109513.68	104045.43	-
320	Приморский	Комендантский пр., д. 40, корп. 1	Билборд	6,0 x 3,0	109475.08	104042.47	-
321	Приморский	Комендантский пр., д. 42, корп. 1, ул. Шаврова	ЛПОГТ	1,2 x 1,8	109393.92	104182.59	-
322	Приморский	Комендантский пр., д. 43	Т-образный билборд	(6,0 x 3,0) x 2	109327.51	104359.31	-
323	Приморский	Комендантский пр., д. 50, Шуваловский пр.	Билборд	6,0 x 3,0	109181.79	104526.66	-
324	Приморский	Комендантский пр., Долгоозёрная ул., д. 13, напротив	Билборд	6,0 x 3,0	109962.3	103304.97	-
325	Приморский	Комендантский пр., Долгоозёрная ул., д. 14, корп. 2	Билборд	6,0 x 3,0	109915.37	103286.62	-
326	Приморский	Комендантский пр., Долгоозёрная ул., д. 14, корп. 2, установка № 1	ТАС	1,8 x 1,8	109902.47	103302.5	-
327	Приморский	Комендантский пр., Долгоозёрная ул., д. 14, корп. 2, установка № 2	ТАС	1,8 x 1,8	109904.73	103298.68	-
328	Приморский	Комендантский пр., Долгоозёрная ул., д. 14, корп. 2, установка № 3	ТАС	1,8 x 1,8	109923.18	103277.37	-
329	Приморский	Комендантский пр., Долгоозёрная ул., д. 14, корп. 2, установка № 4	ТАС	1,8 x 1,8	109924.2	103275.65	-
330	Приморский	Комендантский пр., ул. Уточкина, д. 2, корп. 1	Билборд	6,0 x 3,0	110611.75	102311.8	-
331	Приморский	пр. Королёва, д. 3, корп. 2	Билборд	6,0 x 3,0	112368.38	102524.4	-
332	Приморский	пр. Королёва, д. 5, напротив	Билборд	6,0 x 3,0	112321.98	102503.59	-
333	Приморский	пр. Королёва, д. 7, установка № 1	ТАС	1,8 x 1,8	112263.9	102545.28	-
334	Приморский	пр. Королёва, д. 7, установка № 2	ТАС	1,8 x 1,8	112261.96	102545.77	-
335	Приморский	пр. Королёва, д. 7, напротив	ЛПОГТ	1,2 x 1,8	112285.73	102517.89	-
336	Приморский	пр. Королёва, д. 8	Билборд	6,0 x 3,0	112143.77	102551.28	-
337	Приморский	пр. Королёва, д. 14	Билборд	6,0 x 3,0	111800.64	102639.87	-
338	Приморский	пр. Королёва, д. 15	ЛПОГТ	1,2 x 1,8	111895.02	102638.62	-
339	Приморский	пр. Королёва, д. 20, корп. 1	ЛПОГТ	1,2 x 1,8	111383.41	102736.21	-
340	Приморский	пр. Королёва, д. 20, пр. Сизова	Билборд	6,0 x 3,0	111409.97	102751.05	-
341	Приморский	пр. Королёва, д. 23, установка № 1	ТАС	1,8 x 1,8	111554.36	102735.72	-
342	Приморский	пр. Королёва, д. 23, установка № 2	ТАС	1,8 x 1,8	111550.13	102736.98	-
343	Приморский	пр. Королёва, д. 23, установка № 3	ТАС	1,8 x 1,8	111526.29	102743.48	-
344	Приморский	пр. Королёва, д. 23, установка № 4	ТАС	1,8 x 1,8	111514.34	102746.92	-
345	Приморский	пр. Королёва, д. 23, пр. Сизова	Билборд	6,0 x 3,0	111508.92	102744.09	-
346	Приморский	пр. Королёва, д. 27, корп. 1	Т-образный билборд	(6,0 x 3,0) x 2	111281.58	102785.03	-
347	Приморский	пр. Королёва, д. 27, корп. 1, ул. Маршала Новикова	Билборд	6,0 x 3,0	111139.43	102819.32	-
348	Приморский	пр. Королёва, д. 27, корп. 1, ул. Маршала Новикова, установка № 1	ТАС	1,8 x 1,8	111088.53	102869.79	-
349	Приморский	пр. Королёва, д. 27, корп. 1, ул. Маршала Новикова, установка № 2	ТАС	1,8 x 1,8	111079.69	102871.94	-
350	Приморский	пр. Королёва, д. 28, ул. Маршала Новикова	Билборд	6,0 x 3,0	110993.04	102857.52	-
351	Приморский	пр. Королёва, д. 29, корп. 1, пл. Сикорского	Т-образный билборд	(6,0 x 3,0) x 2	110840.71	102896.95	-
352	Приморский	пр. Королёва, д. 29, корп. 3	Билборд	6,0 x 3,0	110979.22	102881.58	-
353	Приморский	пр. Королёва, д. 29, корп. 3	ЛПОГТ	1,2 x 1,8	110996.14	102879.5	-
354	Приморский	пр. Королёва, д. 30, корп. 1, пл. Сикорского	Билборд	6,0 x 3,0	110732.74	102931.21	-
355	Приморский	пр. Королёва, д. 40	Т-образный билборд	(6,0 x 3,0) x 2	110461.32	103386.32	-

1	2	3	4	5	6	7	8
356	Приморский	пр. Королева, д. 44, корп. 1	ЛПОГТ	1,2 x 1,8	110145.53	103884.63	-
357	Приморский	пр. Королева, д. 47, корп. 1	Билборд	6,0 x 3,0	110115.41	103968.98	-
358	Приморский	пр. Королева, Байконурская ул., д. 21	ЛПОГТ	1,2 x 1,8	111623.91	102686.36	-
359	Приморский	пр. Королева, Байконурская ул., д. 22	Билборд	6,0 x 3,0	111555.11	102698.68	-
360	Приморский	пр. Королева, Долгоозёрная ул., д. 20, корп. 1	Билборд	6,0 x 3,0	110330.36	103605.83	-
361	Приморский	пр. Королева, Ольховая ул.	Билборд	6,0 x 3,0	110614.43	103129.23	-
362	Приморский	пр. Королева, Ольховая ул., парк Озеро Долгое	T-образный билборд	(6,0 x 3,0) x 2	110629.31	103157.64	-
363	Приморский	пр. Королева, Серебристый бульв., д. 27, корп. 2	ЛПОГТ	1,2 x 1,8	111968.8	102597.92	-
364	Приморский	пр. Королева, Серебристый бульв., д. 27, корп. 2, установка № 1	TAC	1,8 x 1,8	111984.24	102593.1	-
365	Приморский	пр. Королева, Серебристый бульв., д. 27, корп. 2, установка № 2	TAC	1,8 x 1,8	111988.45	102592.01	-
366	Приморский	пр. Королева, Серебристый бульв., д. 29, корп. 2	Билборд	6,0 x 3,0	111955.76	102629.57	-
367	Приморский	пр. Королева, пр. Сизова, д. 28	ЛПОГТ	1,2 x 1,8	111389.47	102779.06	-
368	Приморский	пр. Королева, пр. Сизова, д. 28	Тумба	1,4 x 3,0	111398.49	102774.81	-
369	Приморский	Ланское шоссе, д. 2	Лайтпостер	1,2 x 1,8	112935.07	100308.77	-
370	Приморский	Ланское шоссе, д. 3, наб. Чёрной речки	TAC	1,8 x 1,8	112924.66	100258.38	-
371	Приморский	Ланское шоссе, д. 5	Лайтпостер	1,2 x 1,8	112944.15	100280.97	-
372	Приморский	Ланское шоссе, д. 10, корп. 1, Новосибирская ул.	Билборд	6,0 x 3,0	113172.62	100463.07	-
373	Приморский	Ланское шоссе, д. 10, корп. 5	Лайтпостер	1,2 x 1,8	113253.74	100509.8	-
374	Приморский	Ланское шоссе, д. 13, Новосибирская ул.	Тумба	1,4 x 3,0	113142.87	100408.13	-
375	Приморский	Ланское шоссе, д. 15, установка № 1	TAC	1,8 x 1,8	113217.15	100447.09	-
376	Приморский	Ланское шоссе, д. 15, установка № 2	TAC	1,8 x 1,8	113218.9	100448.43	-
377	Приморский	Ланское шоссе, д. 15, Новосибирская ул.	Билборд	6,0 x 3,0	113191.32	100435.65	-
378	Приморский	Ланское шоссе, д. 18, установка № 1	TAC	1,8 x 1,8	113701.9	100819.22	-
379	Приморский	Ланское шоссе, д. 18, установка № 2	TAC	1,8 x 1,8	113700.23	100818.13	-
380	Приморский	Ланское шоссе, д. 18, корп. 1, Омская ул.	ЛПОГТ	1,2 x 1,8	113725.08	100818.57	-
381	Приморский	Ланское шоссе, д. 20, корп. 1, Омская ул.	Лайтпостер	1,2 x 1,8	113805.68	100871.6	-
382	Приморский	Ланское шоссе, д. 21	ЛПОГТ	1,2 x 1,8	113251.21	100485.08	-
383	Приморский	Ланское шоссе, д. 23	ЛПОГТ	1,2 x 1,8	113257.7	100489.27	-
384	Приморский	Ланское шоссе, д. 24, корп. 1	ЛПОГТ	1,2 x 1,8	114042.16	101027.9	-
385	Приморский	Ланское шоссе, д. 35	Тумба	1,4 x 3,0	113461.23	100597.09	-
386	Приморский	Ланское шоссе, д. 43	Лайтпостер	1,2 x 1,8	113566.08	100692.17	-
387	Приморский	Ланское шоссе, д. 59	Лайтпостер	1,2 x 1,8	113742.28	100805.21	-
388	Приморский	Ланское шоссе, д. 59, Омская ул., установка № 1	ЛПОГТ	1,2 x 1,8	113822.46	100857.74	-
389	Приморский	Ланское шоссе, д. 59, Омская ул., установка № 2	ЛПОГТ	1,2 x 1,8	113828	100861.94	-
390	Приморский	Ланское шоссе, д. 71	Билборд	6,0 x 3,0	114128.52	101050.1	-
391	Приморский	Ланское шоссе, д. 71	ЛПОГТ	1,2 x 1,8	114123.54	101049.75	-
392	Приморский	Ланское шоссе, д. 71, Студенческая ул., установка № 1	TAC	1,8 x 1,8	114103.92	101034.54	-
393	Приморский	Ланское шоссе, д. 71, Студенческая ул., установка № 2	TAC	1,8 x 1,8	114105.66	101035.81	-
394	Приморский	Ланское шоссе, Омская ул., д. 10	Лайтпостер	1,2 x 1,8	113765.27	100842.9	-
395	Приморский	Ланское шоссе, Омская ул., д. 8	Лайтпостер	1,2 x 1,8	113773.78	100828.53	-
396	Приморский	Ляхтинский пр., д. 10, напротив, Приморское шоссе	Суперсайт	12,0 x 5,0	105456.75	100299.32	-
397	Приморский	Ляхтинский пр., д. 10, Приморское шоссе	Билборд	6,0 x 3,0	105490.26	100263.61	-
398	Приморский	Ляхтинский пр., д. 149	Билборд	6,0 x 3,0	102967.17	100829.98	ЗРЗ
399	Приморский	Липовая аллея, д. 2, корп. 2, ул. Савушкина	Тумба	1,4 x 3,0	110377.51	99625.78	ОЗ-1
400	Приморский	Липовая аллея, д. 11, напротив	Билборд	6,0 x 3,0	110367.49	99798.88	-
401	Приморский	Липовая аллея, д. 15, напротив	Билборд	6,0 x 3,0	110358.87	99902.43	-
402	Приморский	Липовая аллея, д. 17	T-образный билборд	(6,0 x 3,0) x 2	110387.2	100051.87	-
403	Приморский	Лисичанская ул., Горжковская ул., д. 3	Ситиборд	3,6 x 2,6	113212.59	100018.02	-

1	2	3	4	5	6	7	8
404	Приморский	ул. Маршала Новикова, д. 8, корп. 1, установка № 1	ТАС	1,8 x 1,8	111013.81	102786.39	-
405	Приморский	ул. Маршала Новикова, д. 8, корп. 1, установка № 2	ТАС	1,8 x 1,8	111013.31	102784.45	-
406	Приморский	ул. Маршала Новикова, пр. Испытателей, д. 31, корп. 1, установка № 1	ТАС	1,8 x 1,8	110910.47	102246.86	-
407	Приморский	ул. Маршала Новикова, пр. Испытателей, д. 31, корп. 1, установка № 2	ТАС	1,8 x 1,8	110911.26	102250.32	-
408	Приморский	ул. Маршала Новикова, пр. Испытателей, д. 33	ЛПОГТ	1,2 x 1,8	110896.66	102317.24	-
409	Приморский	ул. Маршала Новикова, пр. Испытателей, д. 33, установка № 1	ТАС	1,8 x 1,8	110895.75	102324.63	-
410	Приморский	ул. Маршала Новикова, пр. Испытателей, д. 33, установка № 2	ТАС	1,8 x 1,8	110895.25	102322.69	-
411	Приморский	ул. Маршала Новикова, пр. Королёва, д. 27, корп. 1	ЛПОГТ	1,2 x 1,8	111065.36	102889.16	-
412	Приморский	Новосибирская ул., д. 10	ЛПОГТ	1,2 x 1,8	113173.33	100390.55	-
413	Приморский	Новосибирская ул., Ланское шоссе, д. 15, установка № 1	ТАС	1,8 x 1,8	113192.56	100409.9	-
414	Приморский	Новосибирская ул., Ланское шоссе, д. 15, установка № 2	ТАС	1,8 x 1,8	113191.37	100411.63	-
415	Приморский	Новосибирская ул., Торжковская ул., д. 6	Сигнборд	3,6 x 2,6	113312.17	100177.48	-
416	Приморский	Омская ул., д. 10, установка № 1	ТАС	1,8 x 1,8	113713.67	100866.28	-
417	Приморский	Омская ул., д. 10, установка № 2	ТАС	1,8 x 1,8	113714.79	100864.59	-
418	Приморский	ул. Оптиков, д. 2	Биллборд	6,0 x 3,0	110244.44	100881.97	-
419	Приморский	ул. Оптиков, д. 2, напротив	Биллборд	6,0 x 3,0	110252.82	100908.92	-
420	Приморский	ул. Оптиков, д. 4	Биллборд	6,0 x 3,0	110150.44	100903.87	-
421	Приморский	ул. Оптиков, д. 6	Биллборд	6,0 x 3,0	109514.18	101083.87	-
422	Приморский	ул. Оптиков, д. 6, Мебельный проезд	Биллборд	6,0 x 3,0	109393.97	101088	-
423	Приморский	ул. Оптиков, д. 6, напротив, Мебельный проезд	Биллборд	6,0 x 3,0	109377.09	101138.7	-
424	Приморский	ул. Оптиков, д. 14	Биллборд	6,0 x 3,0	109066.81	101197.71	-
425	Приморский	ул. Оптиков, д. 14, напротив	Биллборд	6,0 x 3,0	109074.48	101224.58	-
426	Приморский	ул. Оптиков, д. 15, Планерная ул.	Биллборд	6,0 x 3,0	109148.81	101175.68	-
427	Приморский	ул. Оптиков, д. 17	Биллборд	6,0 x 3,0	108562.35	101327.97	-
428	Приморский	ул. Оптиков, д. 22, напротив	Биллборд	6,0 x 3,0	108868.89	101280.21	-
429	Приморский	ул. Оптиков, д. 25	Биллборд	6,0 x 3,0	108569.57	101352.43	-
430	Приморский	ул. Оптиков, д. 30, Яхтенная ул., установка № 1	Биллборд	6,0 x 3,0	108377.44	101341.82	-
431	Приморский	ул. Оптиков, д. 30, Яхтенная ул., установка № 2	Биллборд	6,0 x 3,0	108412.55	101365.64	-
432	Приморский	ул. Оптиков, д. 32	T-образный биллборд	(6,0 x 3,0) x 2	108207.87	101417.33	-
433	Приморский	ул. Оптиков, д. 40, напротив	Биллборд	6,0 x 3,0	107834.69	101535.69	-
434	Приморский	ул. Оптиков, д. 40, Туристская ул.	T-образный биллборд	(6,0 x 3,0) x 2	107806.21	101520.58	-
435	Приморский	ул. Оптиков, д. 42, Туристская ул.	Биллборд	6,0 x 3,0	107683.4	101518.65	-
436	Приморский	ул. Оптиков, д. 47	Суперсайт	12,0 x 5,0	107233.68	101664.87	-
437	Приморский	ул. Оптиков, Мебельный проезд, д. 10	T-образный биллборд	(6,0 x 3,0) x 2	109282.47	101168.77	-
438	Приморский	ул. Оптиков, Планерная ул., д. 15, напротив	Биллборд	6,0 x 3,0	109061.96	101172.3	-
439	Приморский	ул. Оптиков, Полиграфмашевский проезд, напротив	Биллборд	6,0 x 3,0	108681.79	101319.93	-
440	Приморский	ул. Оптиков, Стародеревенская ул., д. 13	Биллборд	6,0 x 3,0	109780.73	100997.83	-
441	Приморский	ул. Оптиков, Стародеревенская ул., д. 14	Биллборд	6,0 x 3,0	109613.69	101058.03	-
442	Приморский	Параютная ул., д. 2	Биллборд	6,0 x 3,0	112384.83	103113.97	-
443	Приморский	Параютная ул., д. 4, корп. 1, напротив	Биллборд	6,0 x 3,0	112367.9	103164.88	ЗРЗ
444	Приморский	Параютная ул., д. 10, установка № 1	ТАС	1,8 x 1,8	111968.99	103200.99	-
445	Приморский	Параютная ул., д. 10, установка № 2	ТАС	1,8 x 1,8	111970.93	103200.49	-
446	Приморский	Параютная ул., д. 22, корп. 1	ЛПОГТ	1,2 x 1,8	111285.03	103395.79	-
447	Приморский	Параютная ул., д. 25, корп. 1	Биллборд	6,0 x 3,0	111086.3	103494.13	-
448	Приморский	Параютная ул., д. 35, Долгоозёрная ул.	Биллборд	6,0 x 3,0	110838	103729.37	-
449	Приморский	Параютная ул., д. 44	Биллборд	6,0 x 3,0	110409.83	104381.17	-
450	Приморский	Параютная ул., д. 44, Автобусная ул.	Биллборд	6,0 x 3,0	110297.53	104562.23	-

1	2	3	4	5	6	7	8
451	Приморский	Парашютная ул., д. 44, Мартиновский сквер	Суперсайт	12,0 x 5,0	110552.44	104112.3	-
452	Приморский	Парашютная ул., 1-я Никитинская ул., д. 6	Биллборд	6,0 x 3,0	112525.51	103098.73	3P3
453	Приморский	Парашютная ул., Долгоозёрная ул., д. 28	Биллборд	6,0 x 3,0	110795.94	103816.71	-
454	Приморский	Парашютная ул., пр. Сизова, д. 25	Биллборд	6,0 x 3,0	111657.73	103302.27	-
455	Приморский	Парашютная ул., Мартиновский сквер, Долгоозёрная ул.	Биллборд	6,0 x 3,0	110726.54	103834.76	-
456	Приморский	Планерная ул., д. 1, напротив	Биллборд	6,0 x 3,0	108932.41	99789.39	-
457	Приморский	Планерная ул., д. 1, ул. Савушкина, установка № 1	ТАС	1,8 x 1,8	108971.22	99817.11	-
458	Приморский	Планерная ул., д. 1, ул. Савушкина, установка № 2	ТАС	1,8 x 1,8	108971.49	99819.09	-
459	Приморский	Планерная ул., д. 7	Биллборд	6,0 x 3,0	108993.35	99982.52	-
460	Приморский	Планерная ул., д. 15, литера Б	Биллборд	6,0 x 3,0	109096.57	100876.39	-
461	Приморский	Планерная ул., д. 15, литера Б, напротив	Биллборд	6,0 x 3,0	109075.67	100867.8	-
462	Приморский	Планерная ул., д. 15, напротив, ул. Оптиков	Биллборд	6,0 x 3,0	109108.04	101146.1	-
463	Приморский	Планерная ул., д. 16, ул. Оптиков	Суперсайт	12,0 x 5,0	109111.28	101227	-
464	Приморский	Планерная ул., д. 19, напротив, Ситцевая ул.	Биллборд	6,0 x 3,0	109134.65	101436.62	-
465	Приморский	Планерная ул., д. 21, корп. 1, напротив	Биллборд	6,0 x 3,0	109166.6	101699.34	-
466	Приморский	Планерная ул., д. 22, Богатырский пр.	Биллборд	6,0 x 3,0	109188.52	101885.34	-
467	Приморский	Планерная ул., д. 27, корп. 1, Камышовая ул.	Биллборд	6,0 x 3,0	109251.74	102188.32	-
468	Приморский	Планерная ул., д. 30	Биллборд	6,0 x 3,0	109196.92	102416.05	-
469	Приморский	Планерная ул., д. 30, напротив, Камышовая ул.	Биллборд	6,0 x 3,0	109258.8	102267.59	-
470	Приморский	Планерная ул., д. 38	Биллборд	6,0 x 3,0	109163.35	102574.26	-
471	Приморский	Планерная ул., д. 38, напротив	Биллборд	6,0 x 3,0	109175.23	102643.38	-
472	Приморский	Планерная ул., д. 40, Долгоозёрная ул., напротив	Биллборд	6,0 x 3,0	109098.13	102803.41	-
473	Приморский	Планерная ул., д. 40, напротив, Долгоозёрная ул.	Биллборд	6,0 x 3,0	109131.33	102801.85	-
474	Приморский	Планерная ул., д. 45, корп. 1, напротив	Биллборд	6,0 x 3,0	108886.96	103164.26	-
475	Приморский	Планерная ул., д. 50	Биллборд	6,0 x 3,0	108511.81	103821.86	-
476	Приморский	Планерная ул., Богатырский пр., д. 36, корп. 1	Биллборд	6,0 x 3,0	109199.9	101755.6	-
477	Приморский	Планерная ул., ул. Ильюшина, д. 24	Биллборд	6,0 x 3,0	109213.62	102469.88	-
478	Приморский	Планерная ул., Мебельная ул., д. 9	Суперсайт	12,0 x 5,0	109081.77	100634.12	-
479	Приморский	Планерная ул., Мебельная ул., д. 9, напротив	Суперсайт	12,0 x 5,0	109047.55	100637.76	-
480	Приморский	Планерная ул., ул. Оптиков, д. 15	Биллборд	6,0 x 3,0	109144.77	101204.34	-
481	Приморский	Планерная ул., ул. Савушкина, д. 117, корп. 2	Биллборд	6,0 x 3,0	108977.98	99857.5	-
482	Приморский	Планерная ул., Ситцевая ул., д. 17, корп. 2	Биллборд	6,0 x 3,0	109159.84	101434.12	-
483	Приморский	Поклонногорская ул., Фермское шоссе, напротив	Биллборд	6,0 x 3,0	113263.24	104256.92	33
484	Приморский	Приморский пр., д. 4, р. Б. Невка	Лайтпостер	1,2 x 1,8	111952.28	99560.68	ОЗ-1
485	Приморский	Приморский пр., д. 6, р. Б. Невка	Лайтпостер	1,2 x 1,8	111835.86	99525.34	ОЗ-1
486	Приморский	Приморский пр., д. 12, р. Б. Невка	Лайтпостер	1,2 x 1,8	111730.56	99493.9	ОЗ-1
487	Приморский	Приморский пр., д. 12, ул. Оскаленко	Лайтпостер	1,2 x 1,8	111601.97	99518.85	ОЗ-1
488	Приморский	Приморский пр., д. 15, напротив	Лайтпостер	1,2 x 1,8	112469.83	99625.57	ОЗРЗ-1
489	Приморский	Приморский пр., д. 17	Лайтпостер	1,2 x 1,8	112420.5	99658.34	ОЗРЗ-1
490	Приморский	Приморский пр., д. 21, напротив	Лайтпостер	1,2 x 1,8	112324.31	99616.68	ОЗРЗ-1
491	Приморский	Приморский пр., д. 22	Тумба	1,4 x 3,0	111399.42	99482.37	ОЗ-1
492	Приморский	Приморский пр., д. 26	Тумба	1,4 x 3,0	111321.44	99474.06	ОЗ-1
493	Приморский	Приморский пр., д. 27, напротив	Лайтпостер	1,2 x 1,8	112176.12	99600.28	ОЗРЗ-1
494	Приморский	Приморский пр., д. 29	Тумба	1,4 x 3,0	112111.84	99639.75	ОЗРЗ-1
495	Приморский	Приморский пр., д. 31б	Лайтпостер	1,2 x 1,8	112098.01	99603.08	ОЗРЗ-1
496	Приморский	Приморский пр., д. 31в	Лайтпостер	1,2 x 1,8	112015.82	99614.61	ОЗРЗ-1
497	Приморский	Приморский пр., д. 31в, Шишмарёвский пер.	Лайтпостер	1,2 x 1,8	112011.44	99574.63	ОЗРЗ-1
498	Приморский	Приморский пр., д. 32	Лайтпостер	1,2 x 1,8	111194.89	99473.31	ОЗ-1
499	Приморский	Приморский пр., д. 33	Тумба	1,4 x 3,0	111973.25	99609.95	ОЗРЗ-1
500	Приморский	Приморский пр., д. 36	Лайтпостер	1,2 x 1,8	110184	99521.43	ОЗРЗ-1
501	Приморский	Приморский пр., д. 37	Лайтпостер	1,2 x 1,8	111908.81	99595.36	ОЗРЗ-1
502	Приморский	Приморский пр., д. 40	Лайтпостер	1,2 x 1,8	110098.97	99529.41	ОЗРЗ-1

1	2	3	4	5	6	7	8
503	Приморский	Приморский пр., д. 41, напротив	Лайтпостер	1,2 x 1,8	111801.72	99557.78	ОЗ-1
504	Приморский	Приморский пр., д. 43	Лайтпостер	1,2 x 1,8	111771.01	99569.15	ОЗРЗ-1
505	Приморский	Приморский пр., д. 43, напротив	Лайтпостер	1,2 x 1,8	111736.06	99545.03	ОЗ-1
506	Приморский	Приморский пр., д. 44, корп. 3, напротив	Лайтпостер	1,2 x 1,8	109875.05	99593.08	ОЗРЗ-1
507	Приморский	Приморский пр., д. 46	Лайтпостер	1,2 x 1,8	109704.85	99566.78	ОЗРЗ-1
508	Приморский	Приморский пр., д. 53	Лайтпостер	1,2 x 1,8	111515.93	99523.29	ОЗРЗ-1
509	Приморский	Приморский пр., д. 54, корп. 3, установка № 1	ТАС	1,8 x 1,8	109067.14	99675.67	ОЗРЗ-2
510	Приморский	Приморский пр., д. 54, корп. 3, установка № 2	ТАС	1,8 x 1,8	109069.08	99675.21	ОЗРЗ-2
511	Приморский	Приморский пр., д. 57	Лайтпостер	1,2 x 1,8	111407.33	99508.44	ОЗРЗ-1
512	Приморский	Приморский пр., д. 65, напротив	Тумба	1,4 x 3,0	111024.28	99480.01	ОЗ-1
513	Приморский	Приморский пр., д. 74, литера Д	Биллборд	6,0 x 3,0	107313.94	99677.76	-
514	Приморский	Приморский пр., 3-й Елагин мост	Тумба	1,4 x 3,0	110274.82	99505.11	ОЗ-1
515	Приморский	Приморский пр., 3-й Елагин мост, напротив	Тумба	1,4 x 3,0	110276.26	99540.09	ОЗРЗ-1
516	Приморский	Приморский пр., ул. Академика Крылова	Тумба	1,4 x 3,0	112840.68	99654.08	ОЗРЗ-1
517	Приморский	Приморский пр., ул. Савушкина, д. 104	Лайтпостер	1,2 x 1,8	110028.44	99576.02	ОЗРЗ-1
518	Приморский	Приморский пр., ул. Савушкина, д. 108	Лайтпостер	1,2 x 1,8	109752.88	99597.96	ОЗРЗ-1
519	Приморский	Приморский пр., ул. Савушкина, д. 82	Тумба	1,4 x 3,0	110958.69	99495.42	ОЗ-1
520	Приморский	Приморский пр., Стародеревенская ул., д. 1	Тумба	1,4 x 3,0	109638.95	99614.01	ОЗРЗ-1
521	Приморский	Приморский пр., Ушаковский мост	Тумба	1,4 x 3,0	112801.68	99595.87	ОЗРЗ-1
522	Приморский	Приморский пр., сквер Маргелова	Лайтпостер	1,2 x 1,8	110610.85	99532.86	ОЗ-1
523	Приморский	Приморское шоссе, д. 4, корп. 1, напротив, Ольгино	Биллборд	6,0 x 3,0	101837.58	101175.88	-
524	Приморский	Приморское шоссе, д. 4, корп. 1, Ольгино	Биллборд	6,0 x 3,0	101842.15	101134.38	-
525	Приморский	Приморское шоссе, д. 144	Биллборд	6,0 x 3,0	95017.7	105220.94	-
526	Приморский	Приморское шоссе, д. 148	Биллборд	6,0 x 3,0	94790.66	105592.04	-
527	Приморский	Приморское шоссе, Лахтинский пр., д. 114, напротив	Биллборд	6,0 x 3,0	102721.9	100878.84	-
528	Приморский	Приморское шоссе, Лахтинский пр., д. 118	Биллборд	6,0 x 3,0	102546.55	100940.97	-
529	Приморский	Приморское шоссе, Лахтинский пр., д. 119	Т-образный биллборд	(6,0 x 3,0) x 2	103512.98	100873.41	ЗРЗ
530	Приморский	Приморское шоссе, Лахтинский пр., д. 149	Биллборд	6,0 x 3,0	102957.71	100892.06	ЗРЗ
531	Приморский	Приморское шоссе, Лахтинский пр., д. 2, корп. 2	Биллборд	6,0 x 3,0	105889.5	100174.87	-
532	Приморский	Приморское шоссе, Лахтинский пр., д. 2, корп. 3	Биллборд	6,0 x 3,0	105739.95	100199.08	-
533	Приморский	Приморское шоссе, Лахтинский пр., д. 2, корп. 4	Суперсайт	12,0 x 5,0	105592.87	100227.73	-
534	Приморский	Приморское шоссе, Лахтинский пр., д. 2, корп. 5	Т-образный биллборд	(6,0 x 3,0) x 2	105803.57	100183.72	-
535	Приморский	Приморское шоссе, Ленинградское шоссе, д. 11	Биллборд	6,0 x 3,0	95418.69	104942	-
536	Приморский	Приморское шоссе, Новоцентральная ул.	Суперсайт	12,0 x 5,0	96682.07	102901	-
537	Приморский	Приморское шоссе, Полянская дор., установка № 1	Биллборд	6,0 x 3,0	97542.74	102441.59	-
538	Приморский	Приморское шоссе, Полянская дор., установка № 2	Биллборд	6,0 x 3,0	97590.78	102392.81	-
539	Приморский	Приморское шоссе, Приморская ул., напротив, Лахта	Биллборд	6,0 x 3,0	104790.25	100659.72	ЗРЗ
540	Приморский	Приморское шоссе, ул. Савушкина, д. 119, корп. 3, установка № 1	ТАС	1,8 x 1,8	108537.88	100197.6	-
541	Приморский	Приморское шоссе, ул. Савушкина, д. 119, корп. 3, установка № 2	ТАС	1,8 x 1,8	108536.53	100199.09	-
542	Приморский	Приморское шоссе, ул. Савушкина, д. 119, корп. 5	ЛПОГТ	1,2 x 1,8	108785.64	99934.69	-
543	Приморский	Приморское шоссе, ул. Савушкина, д. 123, корп. 4	Биллборд	6,0 x 3,0	108567.36	100106.16	-
544	Приморский	Приморское шоссе, ул. Савушкина, д. 142, напротив	Суперсайт	12,0 x 5,0	106674.88	100359	-
545	Приморский	Приморское шоссе, Туристская ул.	Биллборд	6,0 x 3,0	107468.66	100650.33	-
546	Приморский	Приморское шоссе, Школьная ул., д. 100	Биллборд	6,0 x 3,0	108413.05	100327.9	-
547	Приморский	Приморское шоссе, Школьная ул., д. 104, корп. 2	Биллборд	6,0 x 3,0	108433.05	100256.05	-
548	Приморский	Приморское шоссе, Школьная ул., д. 106	Биллборд	6,0 x 3,0	108316.76	100376.26	-
549	Приморский	Приморское шоссе, Школьная ул., д. 108	Т-образный биллборд	(6,0 x 3,0) x 2	108254.52	100448.47	-

1	2	3	4	5	6	7	8
550	Приморский	Приморское шоссе, Школьная ул., д. 71, корп. 1	Билборд	6,0 x 3,0	108100.25	100620.73	-
551	Приморский	Приморское шоссе, Школьная ул., д. 71, корп. 3	Билборд	6,0 x 3,0	108036.97	100674.45	-
552	Приморский	Приморское шоссе, Школьная ул., д. 75, корп. 3	Билборд	6,0 x 3,0	107803.07	100744.24	-
553	Приморский	Приморское шоссе, Школьная ул., д. 85	Билборд	6,0 x 3,0	107329.08	100596.92	-
554	Приморский	Приморское шоссе, Школьная ул., д. 96	Билборд	6,0 x 3,0	108486.5	100246.61	-
555	Приморский	Приморское шоссе, Школьная ул., д. 98, установка № 1	ТАС	1,8 x 1,8	108462.67	100280.75	-
556	Приморский	Приморское шоссе, Школьная ул., д. 98, установка № 2	ТАС	1,8 x 1,8	108459.04	100284.15	-
557	Приморский	Приморское шоссе, Яхтенная ул.	Билборд	6,0 x 3,0	108193.71	100567.82	-
558	Приморский	Приморское шоссе, Яхтенная ул., д. 12	Билборд	6,0 x 3,0	108184	100522.05	-
559	Приморский	Приморское шоссе, Яхтенная ул., напротив	Билборд	6,0 x 3,0	108266.24	100487.55	-
560	Приморский	Приморское шоссе, в Санкт-Петербург, от Горского ручья 70 м	T-образный билборд	(6,0 x 3,0) x 2	94655.57	106219.28	-
561	Приморский	Приморское шоссе, из Санкт-Петербурга, до ж.-д. ст. Морская 160 м	Билборд	6,0 x 3,0	100123.4	101644.31	-
562	Приморский	Приморское шоссе, из Санкт-Петербурга, до Коннолахтинского пр. 130 м	Билборд	6,0 x 3,0	103601.97	100892.39	3P3
563	Приморский	Приморское шоссе, из Санкт-Петербурга, до Полянской дороги 1300 м	Билборд	6,0 x 3,0	98776.4	102005.55	-
564	Приморский	Приморское шоссе, из Санкт-Петербурга, до Полянской дороги 600 м	Билборд	6,0 x 3,0	98083.77	102231.05	33
565	Приморский	Приморское шоссе, из Санкт-Петербурга, до Полянской дороги 950 м	Билборд	6,0 x 3,0	98416.55	102124.93	-
566	Приморский	Приморское шоссе, из Санкт-Петербурга, от ж.-д. ст. Морская 530 м	Билборд	6,0 x 3,0	99456.34	101833.7	-
567	Приморский	Приморское шоссе, из Санкт-Петербурга, от ж.-д. ст. Морская 670 м	Билборд	6,0 x 3,0	99316.34	101867.68	-
568	Приморский	Приморское шоссе, из Санкт-Петербурга, от СПб КАД 390 м	Билборд	6,0 x 3,0	94709.86	106120.84	-
569	Приморский	Репищева ул., д. 1	Билборд	6,0 x 3,0	111652.64	103381.43	-
570	Приморский	Репищева ул., д. 1, Парашютная ул.	T-образный билборд	(6,0 x 3,0) x 2	111624.41	103388.29	-
571	Приморский	Репищева ул., д. 9	Билборд	6,0 x 3,0	111711.85	103744.13	-
572	Приморский	Репищева ул., д. 11, Вербная ул., установка № 1	Билборд	6,0 x 3,0	111763.62	103934.72	-
573	Приморский	Репищева ул., д. 11, Вербная ул., установка № 2	Билборд	6,0 x 3,0	111801.48	103953.45	-
574	Приморский	Репищева ул., 2-я Алексеевская ул., д. 69	Билборд	6,0 x 3,0	111654.61	103607.51	-
575	Приморский	Репищева ул., 2-я Никитинская ул., д. 41	Билборд	6,0 x 3,0	111702.36	103560.1	-
576	Приморский	Репищева ул., Парашютная ул., д. 15	Билборд	6,0 x 3,0	111601.94	103401.74	-
577	Приморский	ул. Савушкина, д. 1, установка № 1	ТАС	1,8 x 1,8	112851.67	99933.47	ОЗР3-2
578	Приморский	ул. Савушкина, д. 1, установка № 2	ТАС	1,8 x 1,8	112851.48	99936.03	ОЗР3-2
579	Приморский	ул. Савушкина, д. 1, наб. Черной речки	Тумба	1,4 x 3,0	112878.26	99928.33	ОЗР3-2
580	Приморский	ул. Савушкина, д. 1, напротив, установка № 1	ЛПОГТ	1,2 x 1,8	112814.56	99907.03	ОЗР3-1
581	Приморский	ул. Савушкина, д. 1, напротив, установка № 2	ЛПОГТ	1,2 x 1,8	112823.34	99906.55	ОЗР3-1
582	Приморский	ул. Савушкина, д. 3	ЛПОГТ	1,2 x 1,8	112734.18	99922.92	ОЗР3-2
583	Приморский	ул. Савушкина, д. 3, напротив	Тумба	1,4 x 3,0	112788.44	99904.78	ОЗР3-1
584	Приморский	ул. Савушкина, д. 7, установка № 1	ЛПОГТ	1,2 x 1,8	112706.59	99912.97	ОЗР3-2
585	Приморский	ул. Савушкина, д. 7, установка № 2	ЛПОГТ	1,2 x 1,8	112700.33	99909.67	ОЗР3-2
586	Приморский	ул. Савушкина, д. 7, установка № 3	ЛПОГТ	1,2 x 1,8	112693.1	99906.35	ОЗР3-2
587	Приморский	ул. Савушкина, д. 7, установка № 4	ЛПОГТ	1,2 x 1,8	112687.89	99901.73	ОЗР3-2
588	Приморский	ул. Савушкина, д. 15	Тумба	1,4 x 3,0	112314.41	99817.29	ОЗР3-2
589	Приморский	ул. Савушкина, д. 21	ЛПОГТ	1,2 x 1,8	112051.66	99781.38	ОЗР3-2
590	Приморский	ул. Савушкина, д. 21, установка № 1	ТАС	1,8 x 1,8	112069.92	99783.55	ОЗР3-2
591	Приморский	ул. Савушкина, д. 21, установка № 2	ТАС	1,8 x 1,8	112067.94	99783.26	ОЗР3-2
592	Приморский	ул. Савушкина, д. 21, ул. Академика Шиманского	Тумба	1,4 x 3,0	112089.67	99784.88	ОЗР3-2

1	2	3	4	5	6	7	8
593	Приморский	ул. Савушкина, д. 24	Лайтпостер	1,2 x 1,8	112326.79	99790.86	ОЗРЗ-1
594	Приморский	ул. Савушкина, д. 33	ТАС	1,8 x 1,8	111694.35	99722.2	ОЗРЗ-2
595	Приморский	ул. Савушкина, д. 36, ул. Академика Шиманского	ЛПОГТ	1,2 x 1,8	112078.7	99755.3	ОЗРЗ-1
596	Приморский	ул. Савушкина, д. 36, Шишмарёвский пер.	Тумба	1,4 x 3,0	111981.07	99743.86	ОЗРЗ-1
597	Приморский	ул. Савушкина, д. 39	ЛПОГТ	1,2 x 1,8	111598.1	99699.3	ОЗРЗ-2
598	Приморский	ул. Савушкина, д. 59	ЛПОГТ	1,2 x 1,8	111183.31	99626.12	ОЗРЗ-2
599	Приморский	ул. Савушкина, д. 60	ЛПОГТ	1,2 x 1,8	111530.35	99666.67	ОЗРЗ-1
600	Приморский	ул. Савушкина, д. 61, Серебряков пер., установка № 1	ТАС	1,8 x 1,8	111128.82	99619.13	-
601	Приморский	ул. Савушкина, д. 61, Серебряков пер., установка № 2	ТАС	1,8 x 1,8	111125.62	99618.61	-
602	Приморский	ул. Савушкина, д. 61, Серебряков пер., установка № 3	ТАС	1,8 x 1,8	111115.95	99617.09	-
603	Приморский	ул. Савушкина, д. 71	ЛПОГТ	1,2 x 1,8	110863.63	99624.22	-
604	Приморский	ул. Савушкина, д. 76	ЛПОГТ	1,2 x 1,8	111117.5	99589.21	ОЗРЗ-1
605	Приморский	ул. Савушкина, д. 77	ЛПОГТ	1,2 x 1,8	110323.86	99657.5	-
606	Приморский	ул. Савушкина, д. 77, Липовая аллея	Биллборд	6,0 x 3,0	110356.81	99658.68	-
607	Приморский	ул. Савушкина, д. 78	Лайтпостер	1,2 x 1,8	111092.46	99588.09	ОЗРЗ-1
608	Приморский	ул. Савушкина, д. 82	Лайтпостер	1,2 x 1,8	110693.94	99614.94	ОЗРЗ-1
609	Приморский	ул. Савушкина, д. 82	ЛПОГТ	1,2 x 1,8	110817.31	99617.26	ОЗРЗ-1
610	Приморский	ул. Савушкина, д. 87	Биллборд	6,0 x 3,0	109891.68	99688.18	-
611	Приморский	ул. Савушкина, д. 87, напротив, Горохов пер.	Тумба	1,4 x 3,0	109874.58	99650.91	ОЗРЗ-1
612	Приморский	ул. Савушкина, д. 98	Лайтпостер	1,2 x 1,8	110270.43	99639.27	ОЗРЗ-1
613	Приморский	ул. Савушкина, д. 98, установка № 1	ЛПОГТ	1,2 x 1,8	110336.25	99629.98	ОЗРЗ-1
614	Приморский	ул. Савушкина, д. 98, установка № 2	ЛПОГТ	1,2 x 1,8	110342.98	99629.99	ОЗРЗ-1
615	Приморский	ул. Савушкина, д. 103	ЛПОГТ	1,2 x 1,8	109673.48	99671.2	-
616	Приморский	ул. Савушкина, д. 103, Стародеревенская ул.	Биллборд	6,0 x 3,0	109649.42	99701.66	-
617	Приморский	ул. Савушкина, д. 107, корп. 1	Биллборд	6,0 x 3,0	109571.88	99704.11	-
618	Приморский	ул. Савушкина, д. 107, корп. 1, напротив	Биллборд	6,0 x 3,0	109447.72	99676.96	-
619	Приморский	ул. Савушкина, д. 107, Стародеревенская ул., установка № 1	ТАС	1,8 x 1,8	109585.92	99703.23	-
620	Приморский	ул. Савушкина, д. 107, Стародеревенская ул., установка № 2	ТАС	1,8 x 1,8	109580.83	99703.77	-
621	Приморский	ул. Савушкина, д. 112	Биллборд	6,0 x 3,0	108753.19	99772.15	-
622	Приморский	ул. Савушкина, д. 112, установка № 1	ТАС	1,8 x 1,8	108636.67	99797.42	-
623	Приморский	ул. Савушкина, д. 112, установка № 2	ТАС	1,8 x 1,8	108638.73	99796.83	-
624	Приморский	ул. Савушкина, д. 112, установка № 3	ТАС	1,8 x 1,8	108654.71	99797	-
625	Приморский	ул. Савушкина, д. 112, установка № 4	ТАС	1,8 x 1,8	108761.58	99766.19	-
626	Приморский	ул. Савушкина, д. 112, установка № 5	ТАС	1,8 x 1,8	108763.52	99765.7	-
627	Приморский	ул. Савушкина, д. 112, Приморский пр., установка № 1	ТАС	1,8 x 1,8	108621	99801.19	-
628	Приморский	ул. Савушкина, д. 112, Приморский пр., установка № 2	ТАС	1,8 x 1,8	108623.01	99800.63	-
629	Приморский	ул. Савушкина, д. 112, Приморский пр., установка № 3	ТАС	1,8 x 1,8	108651.53	99795.43	-
630	Приморский	ул. Савушкина, д. 115, корп. 1	Биллборд	6,0 x 3,0	109110.2	99740.64	-
631	Приморский	ул. Савушкина, д. 115, корп. 1, установка № 1	ТАС	1,8 x 1,8	109219.09	99728.5	-
632	Приморский	ул. Савушкина, д. 115, корп. 1, установка № 2	ТАС	1,8 x 1,8	109212.74	99730.43	-
633	Приморский	ул. Савушкина, д. 115, корп. 1, установка № 3	ТАС	1,8 x 1,8	109114.35	99735.44	-
634	Приморский	ул. Савушкина, д. 116, Яхтенная ул.	Биллборд	6,0 x 3,0	108154.8	99923.94	-
635	Приморский	ул. Савушкина, д. 116, Яхтенная ул.	ЛПОГТ	1,2 x 1,8	108113.75	99936.83	-
636	Приморский	ул. Савушкина, д. 117, корп. 2, Планерная ул., установка № 1	ТАС	1,8 x 1,8	109071.12	99763.81	-
637	Приморский	ул. Савушкина, д. 117, корп. 2, Планерная ул., установка № 2	ТАС	1,8 x 1,8	109069.17	99764.24	-
638	Приморский	ул. Савушкина, д. 118, Яхтенная ул.	Биллборд	6,0 x 3,0	108038	99955.51	-
639	Приморский	ул. Савушкина, д. 118, Яхтенная ул.	ЛПОГТ	1,2 x 1,8	108042.59	99974.64	-
640	Приморский	ул. Савушкина, д. 118, Яхтенная ул., установка № 1	ТАС	1,8 x 1,8	108057.35	99931.42	-
641	Приморский	ул. Савушкина, д. 118, Яхтенная ул., установка № 2	ТАС	1,8 x 1,8	108059.48	99931.05	-
642	Приморский	ул. Савушкина, д. 119, корп. 4, Планерная ул., установка № 1	ТАС	1,8 x 1,8	108869.45	99843.58	-
643	Приморский	ул. Савушкина, д. 119, корп. 4, Планерная ул., установка № 2	ТАС	1,8 x 1,8	108867.89	99842.43	-
644	Приморский	ул. Савушкина, д. 119а, Приморское шоссе	Биллборд	6,0 x 3,0	108822.54	99808.6	-

1	2	3	4	5	6	7	8
645	Приморский	ул. Савушкина, д. 119а, Приморское шоссе, установка № 1	ТАС	1,8 x 1,8	108819.98	99827.74	-
646	Приморский	ул. Савушкина, д. 119а, Приморское шоссе, установка № 2	ТАС	1,8 x 1,8	108818.58	99829.17	-
647	Приморский	ул. Савушкина, д. 121, корп. 1	Биллборд	6,0 x 3,0	108574.31	99873.18	-
648	Приморский	ул. Савушкина, д. 122, корп. 2	Биллборд	6,0 x 3,0	107826.47	100009.57	-
649	Приморский	ул. Савушкина, д. 124, корп. 1, Беговая ул.	Биллборд	6,0 x 3,0	107576.73	100073.63	-
650	Приморский	ул. Савушкина, д. 125, корп. 1, напротив	Биллборд	6,0 x 3,0	108372.64	99869.24	-
651	Приморский	ул. Савушкина, д. 126	Биллборд	6,0 x 3,0	107457.93	100106.13	-
652	Приморский	ул. Савушкина, д. 126	ЛПОГТ	1,2 x 1,8	107460.83	100122.91	-
653	Приморский	ул. Савушкина, д. 126, Беговая ул.	ТАС	1,8 x 1,8	107538.11	100086.53	-
654	Приморский	ул. Савушкина, д. 126, Туристская ул., установка № 1	ТАС	1,8 x 1,8	107395.49	100108.88	-
655	Приморский	ул. Савушкина, д. 126, Туристская ул., установка № 2	ТАС	1,8 x 1,8	107399.24	100107.91	-
656	Приморский	ул. Савушкина, д. 128, корп. 1, Туристская ул.	Биллборд	6,0 x 3,0	107344.19	100135.62	-
657	Приморский	ул. Савушкина, д. 128, корп. 1, Туристская ул., установка № 1	ТАС	1,8 x 1,8	107355.94	100115.05	-
658	Приморский	ул. Савушкина, д. 128, корп. 1, Туристская ул., установка № 2	ТАС	1,8 x 1,8	107358.65	100116.88	-
659	Приморский	ул. Савушкина, д. 128, корп. 1, Туристская ул., установка № 3	ТАС	1,8 x 1,8	107368.27	100115.19	-
660	Приморский	ул. Савушкина, д. 128, корп. 1, Туристская ул., установка № 4	ТАС	1,8 x 1,8	107374.36	100113.56	-
661	Приморский	ул. Савушкина, д. 131	Биллборд	6,0 x 3,0	107975.01	100021.44	-
662	Приморский	ул. Савушкина, д. 131, Яхтенная ул.	ЛПОГТ	1,2 x 1,8	108038.88	99987.63	-
663	Приморский	ул. Савушкина, д. 132, корп. 1, установка № 1	ТАС	1,8 x 1,8	107148.4	100177.3	-
664	Приморский	ул. Савушкина, д. 132, корп. 1, установка № 2	ТАС	1,8 x 1,8	107152.15	100176.37	-
665	Приморский	ул. Савушкина, д. 134, корп. 1, установка № 1	ТАС	1,8 x 1,8	106982.67	100219.7	-
666	Приморский	ул. Савушкина, д. 134, корп. 1, установка № 2	ТАС	1,8 x 1,8	106986.27	100218.72	-
667	Приморский	ул. Савушкина, д. 135, корп. 2	Биллборд	6,0 x 3,0	107813.76	100062.07	-
668	Приморский	ул. Савушкина, д. 136, корп. 1	ЛПОГТ	1,2 x 1,8	107054.71	100208.99	-
669	Приморский	ул. Савушкина, д. 136, корп. 2	Биллборд	6,0 x 3,0	107011.81	100217.36	-
670	Приморский	ул. Савушкина, д. 136, корп. 2, напротив	Биллборд	6,0 x 3,0	107034.11	100264.56	-
671	Приморский	ул. Савушкина, д. 136, корп. 2, напротив, установка № 1	ТАС	1,8 x 1,8	107019.31	100266.47	-
672	Приморский	ул. Савушкина, д. 136, корп. 2, напротив, установка № 2	ТАС	1,8 x 1,8	107016.89	100267.09	-
673	Приморский	ул. Савушкина, д. 138	Биллборд	6,0 x 3,0	106794.39	100273.5	-
674	Приморский	ул. Савушкина, д. 138	ЛПОГТ	1,2 x 1,8	106903.59	100246.9	-
675	Приморский	ул. Савушкина, д. 138, установка № 1	ТАС	1,8 x 1,8	106788.37	100278.72	-
676	Приморский	ул. Савушкина, д. 138, установка № 2	ТАС	1,8 x 1,8	106791.21	100278	-
677	Приморский	ул. Савушкина, д. 138, установка № 3	ТАС	1,8 x 1,8	106926.91	100234.99	-
678	Приморский	ул. Савушкина, д. 138, установка № 4	ТАС	1,8 x 1,8	106930.68	100234.08	-
679	Приморский	ул. Савушкина, д. 138, напротив, Школьная ул.	Биллборд	6,0 x 3,0	106839.71	100314.87	-
680	Приморский	ул. Савушкина, д. 139, Беговая ул.	Биллборд	6,0 x 3,0	107619.06	100112.65	-
681	Приморский	ул. Савушкина, д. 139, Беговая ул., установка № 1	ТАС	1,8 x 1,8	107580	100121.81	-
682	Приморский	ул. Савушкина, д. 139, Беговая ул., установка № 2	ТАС	1,8 x 1,8	107577.76	100122.29	-
683	Приморский	ул. Савушкина, д. 141	ЛПОГТ	1,2 x 1,8	107463.34	100134.31	-
684	Приморский	ул. Савушкина, д. 141, установка № 1	ТАС	1,8 x 1,8	107517.79	100137.38	-
685	Приморский	ул. Савушкина, д. 141, установка № 2	ТАС	1,8 x 1,8	107514.51	100138.03	-
686	Приморский	ул. Савушкина, д. 141, установка № 3	ТАС	1,8 x 1,8	107473.38	100167.07	-
687	Приморский	ул. Савушкина, д. 141, установка № 4	ТАС	1,8 x 1,8	107470.77	100167.75	-
688	Приморский	ул. Савушкина, д. 141, установка № 5	ТАС	1,8 x 1,8	107448.42	100156.81	-
689	Приморский	ул. Савушкина, д. 141, Туристская ул.	Биллборд	6,0 x 3,0	107412.08	100168.58	-
690	Приморский	ул. Савушкина, д. 141, Туристская ул.	ЛПОГТ	1,2 x 1,8	107451	100137.25	-
691	Приморский	ул. Савушкина, д. 142, напротив, Приморское шоссе	Биллборд	6,0 x 3,0	106746.91	100343.69	-
692	Приморский	ул. Савушкина, д. 143, корп. 1	Биллборд	6,0 x 3,0	107315.78	100190.86	-
693	Приморский	ул. Савушкина, д. 145, Школьная ул.	ЛПОГТ	1,2 x 1,8	106902.07	100295.89	-
694	Приморский	ул. Савушкина, Горохов пер., д. 3, установка № 1	ТАС	1,8 x 1,8	109977.63	99675.08	-
695	Приморский	ул. Савушкина, Горохов пер., д. 3, установка № 2	ТАС	1,8 x 1,8	109975.63	99675.17	-
696	Приморский	ул. Савушкина, Дибуновская ул., д. 50	Биллборд	6,0 x 3,0	110584.16	99644.54	-

1	2	3	4	5	6	7	8
697	Приморский	ул. Савушкина, Липовая аллея, д. 9	Биллборд	6,0 x 3,0	110419.42	99649.73	-
698	Приморский	ул. Савушкина, Липовая аллея, д. 9	ЛПОГТ	1,2 x 1,8	110409.71	99649.63	-
699	Приморский	ул. Савушкина, Планерная ул., д. 1	Биллборд	6,0 x 3,0	108996.84	99781.34	-
700	Приморский	ул. Савушкина, ул. Покрышева, напротив	Лайтпостер	1,2 x 1,8	111000.56	99595.35	ОЗР3-1
701	Приморский	ул. Савушкина, Приморский пр., д. 97	Биллборд	6,0 x 3,0	109299.95	99677.82	-
702	Приморский	ул. Савушкина, Стародеревенская ул., д. 1	Лайтпостер	1,2 x 1,8	109657.33	99654.76	ОЗР3-1
703	Приморский	ул. Савушкина, Яхтенная ул., д. 5, корп. 1	Биллборд	6,0 x 3,0	108122.94	99985.36	-
704	Приморский	Сердобольская ул., д. 3, корп. 2, Студенческая ул.	Биллборд	6,0 x 3,0	114288.03	100744.31	33
705	Приморский	Серебристый бульв., д. 11, корп. 1	ЛПОГТ	1,2 x 1,8	111778.4	101662.15	-
706	Приморский	Серебристый бульв., д. 11, корп. 1, установка № 1	ТАС	1,8 x 1,8	111778.15	101667.84	-
707	Приморский	Серебристый бульв., д. 11, корп. 1, установка № 2	ТАС	1,8 x 1,8	111777.76	101669.81	-
708	Приморский	Серебристый бульв., д. 14, корп. 1, установка № 1	ТАС	1,8 x 1,8	111768.87	101588.02	-
709	Приморский	Серебристый бульв., д. 14, корп. 1, установка № 2	ТАС	1,8 x 1,8	111769.26	101586.05	-
710	Приморский	Серебристый бульв., д. 24, корп. 1, установка № 1	ТАС	1,8 x 1,8	111853.76	102378.68	-
711	Приморский	Серебристый бульв., д. 24, корп. 1, установка № 2	ТАС	1,8 x 1,8	111853.28	102376.74	-
712	Приморский	Серебристый бульв., д. 28, корп. 1	ТАС	1,8 x 1,8	111905.96	102580.23	-
713	Приморский	Серебристый бульв., д. 28, корп. 1, пр. Королёва	ТАС	1,8 x 1,8	111907.58	102586.82	-
714	Приморский	Серебристый бульв., Богатырский пр., д. 9, установка № 1	ТАС	1,8 x 1,8	111805.68	101349.95	-
715	Приморский	Серебристый бульв., Богатырский пр., д. 9, установка № 2	ТАС	1,8 x 1,8	111806.61	101346.41	-
716	Приморский	Серебристый бульв., пр. Испытателей, д. 17а, установка № 1	ТАС	1,8 x 1,8	111789.44	102018.12	-
717	Приморский	Серебристый бульв., пр. Испытателей, д. 17а, установка № 2	ТАС	1,8 x 1,8	111790.63	102022.8	-
718	Приморский	Серебристый бульв., Парашютная ул., д. 10	Лайтпостер	1,2 x 1,8	112057.64	103170.19	-
719	Приморский	пр. Сизова, д. 17	Т-обратный биллборд	(6,0 x 3,0) x 2	111426.19	102611	-
720	Приморский	пр. Сизова, д. 19, пр. Королёва	Биллборд	6,0 x 3,0	111449.06	102698.26	-
721	Приморский	пр. Сизова, д. 20, корп. 1	Биллборд	6,0 x 3,0	111373.82	102416.15	-
722	Приморский	пр. Сизова, д. 25, Парашютная ул.	Биллборд	6,0 x 3,0	111601.22	103293.72	-
723	Приморский	пр. Сизова, д. 28, пр. Королёва	Биллборд	6,0 x 3,0	111466.86	102768.29	-
724	Приморский	пр. Сизова, пр. Испытателей, д. 29, корп. 1	Биллборд	6,0 x 3,0	111315.2	102172.34	-
725	Приморский	Стародеревенская ул., д. 16	Биллборд	6,0 x 3,0	109671.43	101113.08	-
726	Приморский	Стародеревенская ул., д. 18	ЛПОГТ	1,2 x 1,8	109694.32	101281.94	-
727	Приморский	Стародеревенская ул., д. 23, корп. 1	Биллборд	6,0 x 3,0	109803.48	101769.12	-
728	Приморский	Стародеревенская ул., д. 30	Биллборд	6,0 x 3,0	109812.33	101986.41	-
729	Приморский	Стародеревенская ул., д. 30, напротив, Камышовая ул.	Биллборд	6,0 x 3,0	109882.14	102034.24	-
730	Приморский	Стародеревенская ул., д. 33, ул. Нильюшина	Биллборд	6,0 x 3,0	109945.82	102296.23	-
731	Приморский	Стародеревенская ул., д. 34, корп. 1, установка № 1	ТАС	1,8 x 1,8	109875.85	102242.05	-
732	Приморский	Стародеревенская ул., д. 34, корп. 1, установка № 2	ТАС	1,8 x 1,8	109875.37	102240.11	-
733	Приморский	Стародеревенская ул., д. 34, корп. 1, Камышовая ул.	Биллборд	6,0 x 3,0	109844.84	102117.4	-
734	Приморский	Стародеревенская ул., д. 36	Биллборд	6,0 x 3,0	109880.87	102257.79	-
735	Приморский	Стародеревенская ул., Богатырский пр., д. 28	Биллборд	6,0 x 3,0	109721.07	101622.52	-
736	Приморский	Стародеревенская ул., Камышовая ул., д. 13	ТАС	1,8 x 1,8	109890.48	102102.86	-
737	Приморский	Торжковская ул., д. 1, установка № 1	ТАС	1,8 x 1,8	113050.91	99944.34	-
738	Приморский	Торжковская ул., д. 1, установка № 2	ТАС	1,8 x 1,8	113053.88	99946.94	-
739	Приморский	Торжковская ул., д. 1, корп. 2, установка № 1	ЛПОГТ	1,2 x 1,8	113097.98	99982.46	-
740	Приморский	Торжковская ул., д. 1, корп. 2, установка № 2	ЛПОГТ	1,2 x 1,8	113103.11	99985.61	-
741	Приморский	Торжковская ул., д. 1, корп. 2, установка № 1	ТАС	1,8 x 1,8	113074.91	99966.15	-
742	Приморский	Торжковская ул., д. 1, корп. 2, установка № 2	ТАС	1,8 x 1,8	113076.6	99967.23	-
743	Приморский	Торжковская ул., д. 1, наб. Чёрной речки	Тумба	1,4 x 3,0	113008.06	99920.05	-
744	Приморский	Торжковская ул., д. 1, напротив, установка № 1	ТАС	1,8 x 1,8	113020.52	99970.08	-
745	Приморский	Торжковская ул., д. 1, напротив, установка № 2	ТАС	1,8 x 1,8	113019.16	99969.29	-
746	Приморский	Торжковская ул., д. 1, напротив, наб. Чёрной речки	Биллборд	6,0 x 3,0	112984.22	99950.54	-
747	Приморский	Торжковская ул., д. 1, напротив, наб. Чёрной речки	Лайтпостер	1,2 x 1,8	113002.5	99952.06	-

1	2	3	4	5	6	7	8
748	Приморский	Торжковская ул., д. 2, корп. 1, установка № 1	ТАС	1,8 x 1,8	113137.98	100041.51	-
749	Приморский	Торжковская ул., д. 2, корп. 1, установка № 2	ТАС	1,8 x 1,8	113136.29	100040.44	-
750	Приморский	Торжковская ул., д. 2а	Лайтпостер	1,2 x 1,8	113056.74	99987.96	-
751	Приморский	Торжковская ул., д. 2а	ЛПОГТ	1,2 x 1,8	113024.41	99972.48	-
752	Приморский	Торжковская ул., д. 3	Биллборд	6,0 x 3,0	113180.12	100029.22	-
753	Приморский	Торжковская ул., д. 3, установка № 1	ТАС	1,8 x 1,8	113136.92	100003.68	-
754	Приморский	Торжковская ул., д. 3, установка № 2	ТАС	1,8 x 1,8	113138.6	100004.76	-
755	Приморский	Торжковская ул., д. 4, установка № 1	ТАС	1,8 x 1,8	113236.56	100109.49	-
756	Приморский	Торжковская ул., д. 4, установка № 2	ТАС	1,8 x 1,8	113166.63	100060.05	-
757	Приморский	Торжковская ул., д. 4, установка № 3	ТАС	1,8 x 1,8	113164.95	100058.98	-
758	Приморский	Торжковская ул., д. 5, Белоостровская ул.	Биллборд	6,0 x 3,0	113319.98	100114.76	-
759	Приморский	Торжковская ул., д. 5, Лисичанская ул.	Лайтпостер	1,2 x 1,8	113211.63	100057.48	-
760	Приморский	Торжковская ул., д. 11	Биллборд	6,0 x 3,0	113597.44	100298.48	-
761	Приморский	Торжковская ул., д. 11	ЛПОГТ	1,2 x 1,8	113695.71	100356.36	33
762	Приморский	Торжковская ул., д. 11, установка № 1	ТАС	1,8 x 1,8	113661.23	100330.91	33
763	Приморский	Торжковская ул., д. 11, установка № 2	ТАС	1,8 x 1,8	113664.81	100333.2	33
764	Приморский	Торжковская ул., д. 13, корп. 1	Биллборд	6,0 x 3,0	113747.19	100390.09	-
765	Приморский	Торжковская ул., д. 24, корп. 1	ЛПОГТ	1,2 x 1,8	113737.46	100419.72	-
766	Приморский	Торжковская ул., д. 24, корп. 3	ЛПОГТ	1,2 x 1,8	113719.58	100408.25	-
767	Приморский	Торжковская ул., д. 24, корп. 3	Тумба	1,4 x 3,0	113706.58	100402.73	-
768	Приморский	Торжковская ул., д. 26	Лайтпостер	1,2 x 1,8	113759.96	100432.81	-
769	Приморский	Торжковская ул., Белоостровская ул., д. 35	Биллборд	6,0 x 3,0	113370.69	100156.79	-
770	Приморский	Торжковская ул., Белоостровская ул., д. 35, установка № 1	ТАС	1,8 x 1,8	113388.35	100158.03	-
771	Приморский	Торжковская ул., Белоостровская ул., д. 35, установка № 2	ТАС	1,8 x 1,8	113390.16	100159.28	-
772	Приморский	Торжковская ул., Новосибирская ул., д. 1, установка № 1	ТАС	1,8 x 1,8	113356.82	100187.43	-
773	Приморский	Торжковская ул., Новосибирская ул., д. 1, установка № 2	ТАС	1,8 x 1,8	113355.13	100186.35	-
774	Приморский	Торжковская ул., Омская ул., д. 2, напротив	Биллборд	6,0 x 3,0	113962.73	100565.66	-
775	Приморский	Торжковская ул., Омская ул., напротив	Биллборд	6,0 x 3,0	113995.1	100545.82	-
776	Приморский	Торфяная дор., д. 2, корп. 1	Лайтпостер	1,2 x 1,8	110353.04	100162.97	-
777	Приморский	Торфяная дор., д. 4, установка № 1	ЛПОГТ	1,2 x 1,8	110345.67	100245.9	-
778	Приморский	Торфяная дор., д. 4, установка № 2	ЛПОГТ	1,2 x 1,8	110346.15	100236.89	-
779	Приморский	Торфяная дор., д. 4, установка № 1	ТАС	1,8 x 1,8	110339.46	100225.95	-
780	Приморский	Торфяная дор., д. 4, установка № 2	ТАС	1,8 x 1,8	110339.58	100223.96	-
781	Приморский	Торфяная дор., д. 4, установка № 1	Тумба	1,4 x 3,0	110338.83	100252.37	-
782	Приморский	Торфяная дор., д. 4, установка № 2	Тумба	1,4 x 3,0	110340.45	100199.7	-
783	Приморский	Торфяная дор., д. 6, Гаккелевская ул., установка № 1	ЛПОГТ	1,2 x 1,8	110261.71	100295.55	-
784	Приморский	Торфяная дор., д. 6, Гаккелевская ул., установка № 2	ЛПОГТ	1,2 x 1,8	110262.08	100289.05	-
785	Приморский	Торфяная дор., д. 6, Гаккелевская ул., установка № 3	ЛПОГТ	1,2 x 1,8	110262.48	100281.93	-
786	Приморский	Торфяная дор., д. 6, Гаккелевская ул., установка № 4	ЛПОГТ	1,2 x 1,8	110266.76	100282.17	-
787	Приморский	Торфяная дор., д. 6, Гаккелевская ул.	Тумба	1,4 x 3,0	110262.72	100342.64	-
788	Приморский	Торфяная дор., д. 7, литер В, установка № 1	ЛПОГТ	1,2 x 1,8	110361.24	100308.97	-
789	Приморский	Торфяная дор., д. 7, литер В, установка № 2	ЛПОГТ	1,2 x 1,8	110361.14	100315.88	-
790	Приморский	Торфяная дор., д. 7, литер В, установка № 1	ТАС	1,8 x 1,8	110360.52	100327	-
791	Приморский	Торфяная дор., д. 7, литер В, установка № 2	ТАС	1,8 x 1,8	110360.12	100331.21	-
792	Приморский	Торфяная дор., д. 8, корп. 4, Гаккелевская ул., установка № 1	ЛПОГТ	1,2 x 1,8	110253.61	100411.99	-
793	Приморский	Торфяная дор., д. 8, корп. 4, Гаккелевская ул., установка № 2	ЛПОГТ	1,2 x 1,8	110254.43	100396.2	-
794	Приморский	Торфяная дор., д. 8, корп. 4, Гаккелевская ул., установка № 1	ТАС	1,8 x 1,8	110250.81	100391.77	-
795	Приморский	Торфяная дор., д. 8, корп. 4, Гаккелевская ул., установка № 2	ТАС	1,8 x 1,8	110250.83	100389.77	-
796	Приморский	Торфяная дор., д. 21, напротив, Ситцевая ул.	Т-образный биллборд	(6,0 x 3,0) x 2	110293.95	101106.46	-
797	Приморский	Торфяная дор., Гаккелевская ул., д. 18, корп. 1	Биллборд	6,0 x 3,0	110286.34	101309.09	-
798	Приморский	Торфяная дор., ул. Опиков, д. 2	Биллборд	6,0 x 3,0	110309.35	100854.47	-

1	2	3	4	5	6	7	8
799	Приморский	Торфяная дор., ул. Оптиков, напротив	Билборд	6,0 x 3,0	110331.58	100891.65	-
800	Приморский	Туристская ул., д. 2, Приморский пр.	Билборд	6,0 x 3,0	107285.91	99771.7	-
801	Приморский	Туристская ул., д. 14, Школьная ул.	Билборд	6,0 x 3,0	107484.01	100535.34	-
802	Приморский	Туристская ул., ул. Савушкина, д. 143, корп. 1	Билборд	6,0 x 3,0	107398.98	100207.91	-
803	Приморский	ул. Уточкина, д. 1, корп. 1	ЛПОГТ	1,2 x 1,8	110691.37	102390.17	-
804	Приморский	ул. Уточкина, д. 2, установка № 1	ТАС	1,8 x 1,8	110637.85	102382.13	-
805	Приморский	ул. Уточкина, д. 2, установка № 2	ТАС	1,8 x 1,8	110637.3	102379.65	-
806	Приморский	ул. Уточкина, д. 3, корп. 1	Т-образный билборд	(6,0 x 3,0) x 2	110695.38	102515.37	-
807	Приморский	ул. Уточкина, д. 4, корп. 1, установка № 1	ТАС	1,8 x 1,8	110693.6	102601.67	-
808	Приморский	ул. Уточкина, д. 4, корп. 1, установка № 2	ТАС	1,8 x 1,8	110692.67	102597.92	-
809	Приморский	ул. Уточкина, д. 5, установка № 1	ТАС	1,8 x 1,8	110718.68	102607.42	-
810	Приморский	ул. Уточкина, д. 5, установка № 2	ТАС	1,8 x 1,8	110720.92	102606.82	-
811	Приморский	ул. Уточкина, д. 6, корп. 3	Билборд	6,0 x 3,0	110727.54	102640.95	-
812	Приморский	ул. Уточкина, д. 7	Билборд	6,0 x 3,0	110768.78	102799.7	-
813	Приморский	Ушаковская наб., д. 3, корп. 1, Головинский мост	Билборд	6,0 x 3,0	113767.15	99330.26	ОЗР3-2
814	Приморский	Ушаковская наб., д. 3, корп. 1, напротив	Билборд	6,0 x 3,0	113593.54	99340.73	ОЗР3-2
815	Приморский	Ушаковская наб., д. 5, напротив	Билборд	6,0 x 3,0	113499.69	99367.71	ОЗР3-2
816	Приморский	Ушаковская наб., д. 9, корп. 1, установка № 1	Лайтпостер	1,2 x 1,8	113405.14	99424.12	ОЗР3-1
817	Приморский	Ушаковская наб., д. 9, корп. 1, установка № 2	Лайтпостер	1,2 x 1,8	113293.81	99455.28	ОЗР3-1
818	Приморский	Ушаковская наб., д. 9, корп. 1, напротив, установка № 1	Лайтпостер	1,2 x 1,8	113284.38	99427.35	ОЗР3-1
819	Приморский	Ушаковская наб., д. 9, корп. 1, напротив, установка № 2	Лайтпостер	1,2 x 1,8	113424.55	99389.05	ОЗР3-1
820	Приморский	Ушаковская наб., д. 15, корп. 2	Лайтпостер	1,2 x 1,8	113130.71	99519.97	ОЗР3-1
821	Приморский	Ушаковская наб., д. 15, корп. 2, напротив	Лайтпостер	1,2 x 1,8	113100.26	99480.1	ОЗР3-1
822	Приморский	Ушаковская наб., д. 17	Лайтпостер	1,2 x 1,8	113065.01	99554.51	ОЗР3-1
823	Приморский	Ушаковская наб., д. 17, напротив, установка № 1	Лайтпостер	1,2 x 1,8	112973.42	99537.9	ОЗР3-1
824	Приморский	Ушаковская наб., д. 17, напротив, установка № 2	Лайтпостер	1,2 x 1,8	113032.74	99509.32	ОЗР3-1
825	Приморский	Ушаковская наб., наб. Чёрной речки, д. 1, напротив	Билборд	6,0 x 3,0	113821.79	99316.46	ОЗР3-2
826	Приморский	Ушаковская наб., Строгановский парк	Лайтпостер	1,2 x 1,8	113208.79	99478.17	ОЗР3-1
827	Приморский	Ушаковская наб., Строгановский парк, напротив	Лайтпостер	1,2 x 1,8	113189.76	99451.4	ОЗР3-1
828	Приморский	Фермское шоссе, д. 30, напротив, Скобелевский пр.	Билборд	6,0 x 3,0	113478.09	103350.14	33
829	Приморский	Фермское шоссе, д. 41, корп. 1	ТАС	1,8 x 1,8	113465.85	103395.31	33
830	Приморский	наб. Чёрной речки, д. 2	ЛПОГТ	1,2 x 1,8	112892.18	99948.71	ОЗР3-2
831	Приморский	наб. Чёрной речки, д. 10	Билборд	6,0 x 3,0	112861.41	100194.73	ОЗР3-2
832	Приморский	наб. Чёрной речки, д. 10, напротив, Ланской мост	Билборд	6,0 x 3,0	112881.2	100211.67	ОЗР3-2
833	Приморский	наб. Чёрной речки, д. 10, Школьная ул.	Ситиборд	3,6 x 2,6	112827.1	100200.37	ОЗР3-2
834	Приморский	наб. Чёрной речки, д. 12, напротив, Ланской мост	Билборд	6,0 x 3,0	112846.32	100267.88	-
835	Приморский	наб. Чёрной речки, д. 12, Школьная ул.	Лайтпостер	1,2 x 1,8	112829.98	100252.37	-
836	Приморский	наб. Чёрной речки, д. 41	Лайтпостер	1,2 x 1,8	113387.13	99689.96	-
837	Приморский	наб. Чёрной речки, д. 53, установка № 1	ЛПОГТ	1,2 x 1,8	112958.71	99978.01	-
838	Приморский	наб. Чёрной речки, д. 53, установка № 2	ЛПОГТ	1,2 x 1,8	112956.37	99991.53	-
839	Приморский	наб. Чёрной речки, д. 53, напротив, установка № 1	ТАС	1,8 x 1,8	112941.26	99976.13	-
840	Приморский	наб. Чёрной речки, д. 53, напротив, установка № 2	ТАС	1,8 x 1,8	112942.94	99969.33	-
841	Приморский	наб. Чёрной речки, д. 53, напротив, Чернореченский мост	Билборд	6,0 x 3,0	112949.43	99944.6	-
842	Приморский	наб. Чёрной речки, д. 57	ЛПОГТ	1,2 x 1,8	112855.35	100327.5	-
843	Приморский	наб. Чёрной речки, д. 57, Ланское шоссе	Билборд	6,0 x 3,0	112887.89	100302.16	-
844	Приморский	наб. Чёрной речки, д. 57, напротив, Ланской мост	Билборд	6,0 x 3,0	112872.93	100283.15	-
845	Приморский	наб. Чёрной речки, Красногвардейский пер., напротив	Билборд	6,0 x 3,0	113848.55	99573.06	ОЗР3-2
846	Приморский	наб. Чёрной речки, Ланское шоссе, д. 3	Билборд	6,0 x 3,0	112924.27	100245.53	-
847	Приморский	наб. Чёрной речки, Ланское шоссе, д. 3, корп. 2	Ситиборд	3,6 x 2,6	112948.74	100097.39	-
848	Приморский	наб. Чёрной речки, ул. Савушкина, напротив	Билборд	6,0 x 3,0	112925.1	99915.08	ОЗР3-2

1	2	3	4	5	6	7	8
849	Приморский	наб. Чёрной речки, Торжковская ул., д. 2, корп. 2, установка № 1	ТАС	1,8 x 1,8	112949.28	100065.93	-
850	Приморский	наб. Чёрной речки, Торжковская ул., д. 2, корп. 2, установка № 2	ТАС	1,8 x 1,8	112949.17	100072.63	-
851	Приморский	наб. Чёрной речки, напротив дома № 3, корп. 2 по Ланскому шоссе	Биллборд	6,0 x 3,0	112922.32	100162.69	-
852	Приморский	наб. Чёрной речки, напротив дома № 3 по Ланскому шоссе	Лайтпостер	1,2 x 1,8	112913.71	100221.68	-
853	Приморский	Школьная ул., д. 6, Карельский пер.	Ситиборд	3,6 x 2,6	112523.36	100129.11	ОЗРЗ-2
854	Приморский	Школьная ул., д. 43, корп. 3, Липовая аллея	Биллборд	6,0 x 3,0	110411.56	99997.39	-
855	Приморский	Школьная ул., д. 110, корп. 1, напротив, установка № 1	ТАС	1,8 x 1,8	108166.39	100456.24	-
856	Приморский	Школьная ул., д. 110, корп. 1, напротив, установка № 2	ТАС	1,8 x 1,8	108159.56	100462.9	-
857	Приморский	Школьная ул., д. 114, корп. 1	Биллборд	6,0 x 3,0	107974.12	100474.74	-
858	Приморский	Школьная ул., д. 124, напротив	ЛПОГТ	1,2 x 1,8	107346.63	100546.43	-
859	Приморский	Школьная ул., Яхтенная ул., д. 12, корп. 1	ТАС	1,8 x 1,8	108181	100419.63	-
860	Приморский	Шуваловский пр., д. 63, корп. 1, Планерная ул.	Биллборд	6,0 x 3,0	108459.16	103916.85	-
861	Приморский	Шуваловский пр., Богатырский пр.	T-образный биллборд	(6,0 x 3,0) x 2	107231.43	102273.71	-
862	Приморский	ул. Щербакова, д. 10, Новоколомязский пр.	ЛПОГТ	1,2 x 1,8	112582.34	104565.15	-
863	Приморский	Яхтенная ул., д. 2, корп. 1, Приморский пр.	Биллборд	6,0 x 3,0	107963.85	99542.53	-
864	Приморский	Яхтенная ул., д. 6, корп. 1	Биллборд	6,0 x 3,0	108052.63	99880.7	-
865	Приморский	Яхтенная ул., д. 8, корп. 1	Биллборд	6,0 x 3,0	108087.08	100046.6	-
866	Приморский	Яхтенная ул., д. 10, установка № 1	ТАС	1,8 x 1,8	108128.82	100202.48	-
867	Приморский	Яхтенная ул., д. 10, установка № 2	ТАС	1,8 x 1,8	108125.7	100190.48	-
868	Приморский	Яхтенная ул., д. 10, установка № 3	ТАС	1,8 x 1,8	108122.72	100178.33	-
869	Приморский	Яхтенная ул., д. 10, корп. 1	ТАС	1,8 x 1,8	108131.88	100214.7	-
870	Приморский	Яхтенная ул., д. 12	Биллборд	6,0 x 3,0	108173.69	100360.14	-

Примечание.

Места установки рекламных конструкций определяются прямоугольными координатами X и Y, где: X – ось абсцисс; Y – ось ординат, и в настоящем разделе приведены в системе плоских прямоугольных координат, вычисленных в системе координат, установленной для ведения государственного кадастра недвижимости («Местная система координат г. Ленинграда 1964 г.»).

18.3

КАРТА РАЗМЕЩЕНИЯ РЕКЛАМНЫХ КОНСТРУКЦИЙ
НА ЗЕМЕЛЬНЫХ УЧАСТКАХ НЕЗАВИСИМО ОТ ФОРМ СОБСТВЕННОСТИ

Приморский район Санкт-Петербурга, часть 1



Раздел 19. Пушкинский район Санкт-Петербурга

19.1. Типы отдельно стоящих рекламных конструкций

№ п/п	Тип рекламной конструкции	Формат информационного поля рекламной конструкции (ширина x высота, м)	Количество мест
1	Биллборд	6,0 x 3,0	58
2	Лайтбокстер	1,2 x 1,8	4
3	ЛПОГТ	1,2 x 1,8	9
4	Суперсайт	12,0 x 5,0	3
5	Суперсайт	15,0 x 5,0	2
6	Т-образный биллборд	(6,0 x 3,0) x 2	4
Общий итог			80

19.2. Адресный перечень размещения рекламных конструкций на земельных участках независимо от форм собственности

№ п/п	Район Санкт-Петербурга	Адрес	Тип рекламной конструкции	Формат информационного поля рекламной конструкции (ширина x высота, м)	Координата X, м	Координата Y, м	Объединенные зоны охраны объектов культурного наследия (в соответствии с Законом Санкт-Петербурга от 24.12.2008 № 820-7)
1	2	3	4	5	6	7	8
1	Пушкинский	Витебский пр., д. 145	Т-образный биллборд	(6,0 x 3,0) x 2	117995.91	78889.84	-
2	Пушкинский	Витебский пр., Петербургское шоссе	Т-образный биллборд	(6,0 x 3,0) x 2	118004.63	73966.52	ЗОН
3	Пушкинский	Витебский пр., Пушкинская ул., д. 10, напротив	Биллборд	6,0 x 3,0	117768.91	79916.11	-
4	Пушкинский	Витебский пр., в Санкт-Петербург, 250 м до дома № 130	Суперсайт	12,0 x 5,0	118159.71	78046.62	-
5	Пушкинский	Витебский пр., из Санкт-Петербурга, 250 м от дома № 157	Суперсайт	12,0 x 5,0	118112.44	78041.8	-
6	Пушкинский	Волхонское шоссе, д. 526, напротив	Биллборд	6,0 x 3,0	115316.67	71661.89	ЗРЗ
7	Пушкинский	ул. Генерала Хазова, д. 18	ЛПОГТ	1,2 x 1,8	119167.71	72277.69	ЗРЗ
8	Пушкинский	Киевское шоссе, из Санкт-Петербурга, от Красносельского шоссе 110 м	Биллборд	6,0 x 3,0	111870.93	69938.9	-
9	Пушкинский	Колпинское шоссе, д. 10, корп. 1	Биллборд	6,0 x 3,0	122065.11	71301.06	ЗРЗ
10	Пушкинский	Колпинское шоссе, д. 18, Галицкая ул.	Биллборд	6,0 x 3,0	122241.62	71503.37	ЗРЗ
11	Пушкинский	Колпинское шоссе, д. 20, корп. 1	Биллборд	6,0 x 3,0	122386.03	71666.06	ЗРЗ
12	Пушкинский	Колпинское шоссе, д. 109, напротив, Промышленная ул.	Биллборд	6,0 x 3,0	121770.25	70981.05	ЗРЗ
13	Пушкинский	Колпинское шоссе, Галицкая ул., д. 2, корп. 1	Биллборд	6,0 x 3,0	122204.45	71462.54	ЗРЗ
14	Пушкинский	Колпинское шоссе, в Колпино, 1100 м от Софийской ул.	Биллборд	6,0 x 3,0	127054.89	73571.12	-
15	Пушкинский	Колпинское шоссе, в Колпино, 160 м от Софийской ул.	Биллборд	6,0 x 3,0	126107.51	73479.51	-
16	Пушкинский	Колпинское шоссе, в Колпино, 270 м от Софийской ул.	Биллборд	6,0 x 3,0	126217.65	73492.32	-
17	Пушкинский	Колпинское шоссе, в Колпино, 380 м от Софийской ул.	Биллборд	6,0 x 3,0	126323.11	73498.95	-
18	Пушкинский	Колпинское шоссе, в Колпино, 490 м от Софийской ул.	Биллборд	6,0 x 3,0	126442.44	73511.61	-
19	Пушкинский	Колпинское шоссе, в Колпино, 980 м от Софийской ул.	Биллборд	6,0 x 3,0	126921.1	73562.08	-
20	Пушкинский	Колпинское шоссе, в Колпино, Московское шоссе	Биллборд	6,0 x 3,0	124320.96	73195.84	-
21	Пушкинский	Колпинское шоссе, в Пушкин, 300 м до Северной ул.	Биллборд	6,0 x 3,0	123746.59	73211.36	-
22	Пушкинский	Колпинское шоссе, из Колпино, 130 м до Московского шоссе	Биллборд	6,0 x 3,0	124367.59	73289.31	-
23	Пушкинский	Колпинское шоссе, из Колпино, Московское шоссе	Биллборд	6,0 x 3,0	124287.5	73226.69	-
24	Пушкинский	Кониюшенная ул., д. 30	ЛПОГТ	1,2 x 1,8	119334	70254.54	ОЗ-2
25	Пушкинский	Красносельское шоссе, д. 33	ЛПОГТ	1,2 x 1,8	116904.21	68432.14	ЗРЗ
26	Пушкинский	Красносельское шоссе, д. 203	Биллборд	6,0 x 3,0	112765.48	69696.64	-
27	Пушкинский	Красносельское шоссе, Баболовское шоссе	Биллборд	6,0 x 3,0	115420.14	68565.93	ЗРЗ
28	Пушкинский	Московское шоссе, д. 9, напротив, пос. Шушары	Биллборд	6,0 x 3,0	118404.34	79341.69	-

1	2	3	4	5	6	7	8
29	Пушкинский	Московское шоссе, д. 11, напротив, пос. Шушары	Биллборд	6,0 x 3,0	117558.44	80288.39	-
30	Пушкинский	Московское шоссе, д. 11, пос. Шушары	Биллборд	6,0 x 3,0	117553.12	80381.45	-
31	Пушкинский	Московское шоссе, д. 15а	Биллборд	6,0 x 3,0	118311.67	79509.39	-
32	Пушкинский	Московское шоссе, д. 18	Т-образный биллборд	(6,0 x 3,0) x 2	118636.59	79098.11	-
33	Пушкинский	Московское шоссе, д. 24, напротив, пос. Шушары	Биллборд	6,0 x 3,0	118993.21	78776.79	-
34	Пушкинский	Московское шоссе, д. 162, напротив, Ленсоветовский	Биллборд	6,0 x 3,0	122323.09	75264.15	-
35	Пушкинский	Московское шоссе, д. 231, корп. 3, напротив	Биллборд	6,0 x 3,0	122587.72	74941.58	-
36	Пушкинский	Московское шоссе, д. 235, Ленсоветовский	Биллборд	6,0 x 3,0	122721.13	74848.71	-
37	Пушкинский	Московское шоссе, д. 246, Ленсоветовский	Биллборд	6,0 x 3,0	122692.29	74825.15	-
38	Пушкинский	Московское шоссе, д. 246, пос. Шушары	ЛПОГТ	1,2 x 1,8	122679.82	74838.29	-
39	Пушкинский	Московское шоссе, 1-й Бадаевский проезд	Биллборд	6,0 x 3,0	118150.17	79696.19	-
40	Пушкинский	Московское шоссе, 1-й Бадаевский проезд, напротив	Биллборд	6,0 x 3,0	118170.5	79588.23	-
41	Пушкинский	Московское шоссе, Ленсоветовская дор., напротив	Биллборд	6,0 x 3,0	121904.17	75661.05	-
42	Пушкинский	Московское шоссе, в Санкт-Петербург, Витебский пр., съезд с виадука	Суперсайт	15,0 x 5,0	117699.13	80208.68	-
43	Пушкинский	Московское шоссе, в Санкт-Петербург, до ж.-д. моста -45 м	Биллборд	6,0 x 3,0	116891.21	81028.68	-
44	Пушкинский	Московское шоссе, в Санкт-Петербург, до оси 3-го Бадаевского проезда 700 м	Биллборд	6,0 x 3,0	119241.96	78511.86	-
45	Пушкинский	Московское шоссе, в Санкт-Петербург, до СПб КАД 350 м	Биллборд	6,0 x 3,0	117318.28	80627.55	-
46	Пушкинский	Московское шоссе, из Санкт-Петербурга, от оси 3-го Бадаевского проезда 730 м	Биллборд	6,0 x 3,0	119243.43	78469.4	-
47	Пушкинский	Московское шоссе, из Санкт-Петербурга, от СПб КАД 230 м	Биллборд	6,0 x 3,0	117164.99	80674.94	-
48	Пушкинский	Московское шоссе, из Санкт-Петербурга, съезда с Витебского путепровода	Суперсайт	12,0 x 5,0	118065.67	79714.84	-
49	Пушкинский	Московское шоссе, Московская Славянка, д. 19	Биллборд	6,0 x 3,0	124345.5	73078.5	-
50	Пушкинский	Новодеревенская ул., Удаловская ул., ж.-д. пересзд	Биллборд	6,0 x 3,0	120330.39	70430.25	ЗРЗ
51	Пушкинский	Октябрьский бульв., д. 36, Широкая ул.	ЛПОГТ	1,2 x 1,8	119650.31	70424.23	ОЗ-2
52	Пушкинский	Оранжевая ул., д. 21, напротив	ЛПОГТ	1,2 x 1,8	119045.21	70207.01	ОЗ-2
53	Пушкинский	Оранжевая ул., д. 39, напротив	ЛПОГТ	1,2 x 1,8	119233.2	70505.87	ОЗ-2
54	Пушкинский	Оранжевая ул., д. 56	ЛПОГТ	1,2 x 1,8	119528.64	70975.07	ЗРЗ
55	Пушкинский	Нарковая ул., д. 22, напротив	Биллборд	6,0 x 3,0	120645.05	67637.03	ЗОЛ
56	Пушкинский	Петербургское шоссе, Кокколевская ул.	Лайтпостер	1,2 x 1,8	116922.72	74656.58	ЗРЗ
57	Пушкинский	Петербургское шоссе, Кузьминское шоссе	ЛПОГТ	1,2 x 1,8	118227.73	71748.68	ЗОЛ
58	Пушкинский	Петербургское шоссе, Ленинградская ул., д. 95, напротив	Лайтпостер	1,2 x 1,8	118254.9	71745.17	ЗОЛ
59	Пушкинский	Петербургское шоссе, из Санкт-Петербурга, 200 м до Кокколевской ул.	Лайтпостер	1,2 x 1,8	116724.93	74792.79	ЗРЗ
60	Пушкинский	Петербургское шоссе, нечётная сторона, р. Пулковка	Биллборд	6,0 x 3,0	115753.38	75526.74	ЗОЛ
61	Пушкинский	Петербургское шоссе, чётная сторона, р. Пулковка	Биллборд	6,0 x 3,0	115735.39	75497.64	ЗРЗ
62	Пушкинский	Привокзальная пл., д. 3, г. Павловск	Лайтпостер	1,2 x 1,8	120430.1	67236.54	ЗОЛ
63	Пушкинский	Пулковское шоссе, д. 43, корп. 1, напротив	Биллборд	6,0 x 3,0	114341.98	77926.51	-
64	Пушкинский	Пулковское шоссе, д. 43, корп. 2, напротив	Биллборд	6,0 x 3,0	114350.76	77640.16	ЗРЗ
65	Пушкинский	Пулковское шоссе, д. 55, напротив, Петербургское шоссе	Биллборд	6,0 x 3,0	114389.18	76683.28	ЗРЗ
66	Пушкинский	Пулковское шоссе, д. 56, корп. 4, установка № 1	Биллборд	6,0 x 3,0	114343.44	78801.22	-
67	Пушкинский	Пулковское шоссе, д. 56, корп. 4, установка № 2	Биллборд	6,0 x 3,0	114303.62	79036.97	-
68	Пушкинский	Пулковское шоссе, д. 68	Биллборд	6,0 x 3,0	114356.74	77463.44	ЗРЗ
69	Пушкинский	Пулковское шоссе, д. 70	Биллборд	6,0 x 3,0	114371.01	77228.97	ЗРЗ
70	Пушкинский	Пулковское шоссе, д. 72	Биллборд	6,0 x 3,0	114369.89	77082.13	ЗРЗ
71	Пушкинский	Пулковское шоссе, д. 74	Биллборд	6,0 x 3,0	114383.42	76864.79	ЗРЗ
72	Пушкинский	Софийская ул., в Санкт-Петербург, до Усть-Ижорского шоссе 950 м	Биллборд	6,0 x 3,0	124178.18	76040.92	-

1	2	3	4	5	6	7	8
73	Пушкинский	Софийская ул., из Санкт-Петербурга, до Автозаводской ул. 160 м	Билборд	6,0 x 3,0	121101.91	81499.73	-
74	Пушкинский	Софийская ул., из Санкт-Петербурга, до Автозаводской ул. 390 м	Билборд	6,0 x 3,0	121019.21	81714.55	-
75	Пушкинский	СПб КАД, внутреннее кольцо, Витебский пр.	T-образный билборд	(6,0 x 3,0) x 2	117491.95	81020.8	-
76	Пушкинский	СПб КАД, внешнее кольцо, Витебский пр.	Суперсайт	15,0 x 5,0	117462.03	80913.81	-
77	Пушкинский	Фильтровское шоссе, д. 1	Билборд	6,0 x 3,0	120632.35	69242.84	ЗРЗ
78	Пушкинский	Фильтровское шоссе, Московское шоссе, ж.-д. переезда	Билборд	6,0 x 3,0	120569.42	69412.34	ЗРЗ
79	Пушкинский	Фильтровское шоссе, Парковая ул.	Билборд	6,0 x 3,0	120684.34	67534.25	ЭОЛ
80	Пушкинский	Школьная ул., д. 2, пос. Шушары	Билборд	6,0 x 3,0	117418.59	80373.41	-

Примечание.

Места установки рекламных конструкций определяются прямоугольными координатами X и Y, где: X - ось абсцисс; Y - ось ординат, и в настоящем разделе приведены в системе плоских прямоугольных координат, вычисленных в системе координат, установленной для ведения государственного кадастра недвижимости («Местная система координат г. Ленинграда 1964 г.»).

Раздел 20. Фрунзенский район Санкт-Петербурга

20.1. Типы отдельно стоящих рекламных конструкций

№ п/п	Тип рекламной конструкции	Формат информационного поля рекламной конструкции (ширина x высота, м)	Количество мест
1	Биллборд	6,0 x 3,0	221
2	Лайтпостер	1,2 x 1,8	18
3	ЛПОГТ	1,2 x 1,8	95
4	Ситиборд	3,6 x 2,6	9
5	Суперсайт	12,0 x 5,0	7
6	ТАС	1,8 x 1,8	200
7	Т-образный биллборд	(6,0 x 3,0) x 2	12
8	Тумба	1,4 x 3,0	13
Общий итог			575

20.2. Адресный перечень размещения рекламных конструкций на земельных участках независимо от форм собственности

№ п/п	Район Санкт-Петербурга	Адрес	Тип рекламной конструкции	Формат информационного поля рекламной конструкции (ширина x высота, м)	Координата X, м	Координата Y, м	Объединенные зоны охраны объектов культурного наследия (в соответствии с Законом Санкт-Петербурга от 24.12.2008 № 820-7)
1	2	3	4	5	6	7	8
1	Фрунзенский	Балканская пл., д. 5, литера Д	Биллборд	6,0 x 3,0	117387.61	82482.14	-
2	Фрунзенский	Балканская пл., д. 5, литера Д	Лайтпостер	1,2 x 1,8	117341.36	82493.29	-
3	Фрунзенский	Балканская пл., д. 5, литера Е, установка № 1	ЛПОГТ	1,2 x 1,8	117385.63	82439.51	-
4	Фрунзенский	Балканская пл., д. 5, литера Е, установка № 2	ЛПОГТ	1,2 x 1,8	117390.2	82431.11	-
5	Фрунзенский	Балканская пл., д. 5, литера Е, установка № 3	ЛПОГТ	1,2 x 1,8	117393.93	82423.64	-
6	Фрунзенский	Балканская пл., д. 5, литера Е, установка № 4	ЛПОГТ	1,2 x 1,8	117398.22	82415.4	-
7	Фрунзенский	Балканская пл., д. 5, литера Е	Тумба	1,4 x 3,0	117374.19	82459.44	-
8	Фрунзенский	Балканская пл., д. 5, литера Е, напротив	ЛПОГТ	1,2 x 1,8	117445.6	82433.08	-
9	Фрунзенский	Балканская пл., д. 5, литера Е, напротив, ул. Ярослава Гашека	Тумба	1,4 x 3,0	117431.35	82492.27	-
10	Фрунзенский	Балканская пл., д. 5, литера О	Лайтпостер	1,2 x 1,8	117286.18	82558.3	-
11	Фрунзенский	Балканская ул., ул. Ярослава Гашека, установка № 1	ТАС	1,8 x 1,8	117457.64	82508.27	-
12	Фрунзенский	Балканская ул., ул. Ярослава Гашека, установка № 2	ТАС	1,8 x 1,8	117456.15	82511	-
13	Фрунзенский	М. Балканская ул., д. 16, Дунайский пр.	ЛПОГТ	1,2 x 1,8	117381.15	83134.72	-
14	Фрунзенский	М. Балканская ул., д. 17, Дунайский пр.	Ситиборд	3,6 x 2,6	117400.99	82949.49	-
15	Фрунзенский	М. Балканская ул., д. 20, Дунайский пр.	Биллборд	6,0 x 3,0	117414	83012.29	-
16	Фрунзенский	М. Балканская ул., д. 26	Биллборд	6,0 x 3,0	117645.55	82498.89	-
17	Фрунзенский	М. Балканская ул., д. 26, ул. Олеко Дундича	Биллборд	6,0 x 3,0	117678.35	82419.12	-
18	Фрунзенский	М. Балканская ул., д. 27	Биллборд	6,0 x 3,0	117601.75	82516.71	-
19	Фрунзенский	М. Балканская ул., д. 52	ЛПОГТ	1,2 x 1,8	119442.24	82208.62	-
20	Фрунзенский	М. Балканская ул., ул. Димитрова, д. 1а	Биллборд	6,0 x 3,0	117042.68	84110	-
21	Фрунзенский	М. Балканская ул., ул. Димитрова, д. 1а	ЛПОГТ	1,2 x 1,8	117035.21	84131.23	-
22	Фрунзенский	М. Балканская ул., Пловдивская ул., напротив	Ситиборд	3,6 x 2,6	117236.21	83578.55	-
23	Фрунзенский	Белградская ул., д. 1, напротив, ул. Салова	Биллборд	6,0 x 3,0	115823.57	87910.34	-
24	Фрунзенский	Белградская ул., д. 1а	Биллборд	6,0 x 3,0	115866.67	87710.85	-
25	Фрунзенский	Белградская ул., д. 1а, Белградский мост	Биллборд	6,0 x 3,0	115971.52	87432.27	-
26	Фрунзенский	Белградская ул., д. 4, корп. 2	Биллборд	6,0 x 3,0	116046.63	87307.16	-
27	Фрунзенский	Белградская ул., д. 6, корп. 1	Биллборд	6,0 x 3,0	116114.98	87035.36	-
28	Фрунзенский	Белградская ул., д. 6, корп. 1, напротив	Биллборд	6,0 x 3,0	116089.21	87027.94	-
29	Фрунзенский	Белградская ул., д. 6, корп. 2	Биллборд	6,0 x 3,0	116074.9	87202.91	-

1	2	3	4	5	6	7	8
30	Фрунзенский	Белградская ул., д. 16, корп. 1, Яблоневый сад	Биллборд	6,0 x 3,0	116346.7	86148.65	-
31	Фрунзенский	Белградская ул., д. 16, Яблоневый сад	Биллборд	6,0 x 3,0	116305	86322.15	-
32	Фрунзенский	Белградская ул., д. 20, корп. 1, напротив	Биллборд	6,0 x 3,0	116324.81	86112.32	-
33	Фрунзенский	Белградская ул., д. 20, корп. 1, Яблоневый сад	Т-образный биллборд	(6,0 x 3,0) x 2	116376.41	86025.06	-
34	Фрунзенский	Белградская ул., д. 30	Биллборд	6,0 x 3,0	116499.91	85530.9	-
35	Фрунзенский	Белградская ул., д. 30, напротив	Биллборд	6,0 x 3,0	116476.77	85517.21	33
36	Фрунзенский	Белградская ул., д. 32	Биллборд	6,0 x 3,0	116559.09	85307.42	-
37	Фрунзенский	Белградская ул., д. 32, напротив, Ново-Волковский мост	Биллборд	6,0 x 3,0	116572.4	85244.08	-
38	Фрунзенский	Белградская ул., д. 34, напротив, Ново-Волковский мост	Биллборд	6,0 x 3,0	116596.58	85152.63	-
39	Фрунзенский	Белградская ул., д. 40, корп. 1	Биллборд	6,0 x 3,0	116696.84	84772.38	-
40	Фрунзенский	Белградская ул., д. 40, корп. 1, напротив	Биллборд	6,0 x 3,0	116673.5	84769.43	-
41	Фрунзенский	Белградская ул., д. 46	Биллборд	6,0 x 3,0	116801.73	84440.98	-
42	Фрунзенский	Белградская ул., д. 54, корп. 1, напротив	Биллборд	6,0 x 3,0	116819.2	84218.36	-
43	Фрунзенский	Белградская ул., ул. Турку, бульвар	Биллборд	6,0 x 3,0	116240.7	86568.16	-
44	Фрунзенский	Белградская ул., ул. Фучика, Белградский мост	Биллборд	6,0 x 3,0	116010.42	87425.78	-
45	Фрунзенский	ул. Белы Куна, д. 1, корп. 1	Биллборд	6,0 x 3,0	117078.9	86870.4	-
46	Фрунзенский	ул. Белы Куна, д. 2, корп. 1, напротив	Биллборд	6,0 x 3,0	116993.25	86804.47	-
47	Фрунзенский	ул. Белы Куна, д. 3, Бухарестская ул., установка № 1	ТАС	1,8 x 1,8	117314.83	87049.74	-
48	Фрунзенский	ул. Белы Куна, д. 3, Бухарестская ул., установка № 2	ТАС	1,8 x 1,8	117316.42	87050.96	-
49	Фрунзенский	ул. Белы Куна, д. 5	Биллборд	6,0 x 3,0	117461.11	87160.66	-
50	Фрунзенский	ул. Белы Куна, д. 5	ЛПОГТ	1,2 x 1,8	117458.43	87163.93	-
51	Фрунзенский	ул. Белы Куна, д. 5, установка № 1	ТАС	1,8 x 1,8	117469.08	87158.03	-
52	Фрунзенский	ул. Белы Куна, д. 5, установка № 2	ТАС	1,8 x 1,8	117464.77	87167.15	-
53	Фрунзенский	ул. Белы Куна, д. 5, установка № 3	ТАС	1,8 x 1,8	117468.48	87169.78	-
54	Фрунзенский	ул. Белы Куна, д. 15, корп. 1	Биллборд	6,0 x 3,0	117908.58	87499.41	-
55	Фрунзенский	ул. Белы Куна, д. 15, корп. 1	ЛПОГТ	1,2 x 1,8	117884.05	87486.7	-
56	Фрунзенский	ул. Белы Куна, д. 15, корп. 1, Пражская ул., установка № 1	ТАС	1,8 x 1,8	117871.19	87473.35	-
57	Фрунзенский	ул. Белы Куна, д. 15, корп. 1, Пражская ул., установка № 2	ТАС	1,8 x 1,8	117873.63	87475.17	-
58	Фрунзенский	ул. Белы Куна, д. 20, корп. 1, Пражская ул.	Биллборд	6,0 x 3,0	117795.36	87457.55	-
59	Фрунзенский	ул. Белы Куна, д. 22, корп. 1	Биллборд	6,0 x 3,0	117874.57	87514.05	-
60	Фрунзенский	ул. Белы Куна, д. 23, Софийская ул.	Биллборд	6,0 x 3,0	118284.1	87789.76	-
61	Фрунзенский	ул. Белы Куна, д. 25, Софийская ул.	Биллборд	6,0 x 3,0	118387.33	87869.71	-
62	Фрунзенский	ул. Белы Куна, д. 26, Софийская ул.	ЛПОГТ	1,2 x 1,8	118252.74	87803.92	-
63	Фрунзенский	ул. Белы Куна, Будапештская ул., бульвар	ЛПОГТ	1,2 x 1,8	116876.61	86714.93	-
64	Фрунзенский	ул. Белы Куна, Будапештская ул., бульвар, установка № 1	ТАС	1,8 x 1,8	116889.57	86721.6	-
65	Фрунзенский	ул. Белы Куна, Будапештская ул., бульвар, установка № 2	ТАС	1,8 x 1,8	116893.67	86724.86	-
66	Фрунзенский	ул. Белы Куна, Бухарестская ул., д. 23, корп. 9	Биллборд	6,0 x 3,0	117312.17	87101.11	-
67	Фрунзенский	ул. Белы Куна, Пражская ул., д. 17, корп. 1	Биллборд	6,0 x 3,0	117799.92	87418.75	-
68	Фрунзенский	ул. Белы Куна, Софийская ул., д. 18	Биллборд	6,0 x 3,0	118380.16	87907.51	-
69	Фрунзенский	ул. Белы Куна, Софийская ул., д. 29, корп. 2	Тумба	1,4 x 3,0	118262.78	87827.68	-
70	Фрунзенский	ул. Белы Куна, Фарфоровский пост, д. 30	Биллборд	6,0 x 3,0	118692.54	88133.47	-
71	Фрунзенский	Боровая ул., д. 50, напротив	Лайтпостер	1,2 x 1,8	115292.02	91934.54	ОЗР3-2
72	Фрунзенский	Боровая ул., д. 64, напротив	Биллборд	6,0 x 3,0	115243.68	91793.53	ОЗР3-2
73	Фрунзенский	Будапештская ул., д. 3	ЛПОГТ	1,2 x 1,8	116509.35	87514.87	-
74	Фрунзенский	Будапештская ул., д. 3, ул. Фучика	Биллборд	6,0 x 3,0	116497.59	87550.78	-
75	Фрунзенский	Будапештская ул., д. 5, корп. 1	ЛПОГТ	1,2 x 1,8	116628.66	87209.45	-
76	Фрунзенский	Будапештская ул., д. 13	ЛПОГТ	1,2 x 1,8	116845.65	86648.04	-
77	Фрунзенский	Будапештская ул., д. 13, напротив, установка № 1	ТАС	1,8 x 1,8	116872.42	86680.52	-
78	Фрунзенский	Будапештская ул., д. 13, напротив, установка № 2	ТАС	1,8 x 1,8	116871.05	86684.62	-
79	Фрунзенский	Будапештская ул., д. 14, корп. 1, ул. Белы Куна	Биллборд	6,0 x 3,0	116839.02	86765.62	-
80	Фрунзенский	Будапештская ул., д. 19, корп. 1	ЛПОГТ	1,2 x 1,8	116977.1	86314.25	-

1	2	3	4	5	6	7	8
81	Фрунзенский	Будапештская ул., д. 21, установка № 1	ТАС	1,8 x 1,8	116976.92	86274.58	-
82	Фрунзенский	Будапештская ул., д. 21, установка № 2	ТАС	1,8 x 1,8	116977.65	86272.71	-
83	Фрунзенский	Будапештская ул., д. 21, установка № 3	ТАС	1,8 x 1,8	116981.6	86261.58	-
84	Фрунзенский	Будапештская ул., д. 21, установка № 4	ТАС	1,8 x 1,8	116982.33	86259.72	-
85	Фрунзенский	Будапештская ул., д. 33	Биллборд	6,0 x 3,0	117202.68	85737.6	-
86	Фрунзенский	Будапештская ул., д. 33	ЛПОГТ	1,2 x 1,8	117186.12	85771.82	-
87	Фрунзенский	Будапештская ул., д. 40, корп. 1, установка № 1	ТАС	1,8 x 1,8	117197.13	85819.68	-
88	Фрунзенский	Будапештская ул., д. 40, корп. 1, установка № 2	ТАС	1,8 x 1,8	117194.2	85826.54	-
89	Фрунзенский	Будапештская ул., д. 41, пр. Славы	Биллборд	6,0 x 3,0	117309.97	85445.51	-
90	Фрунзенский	Будапештская ул., д. 46	ЛПОГТ	1,2 x 1,8	117322.82	85482.41	-
91	Фрунзенский	Будапештская ул., д. 53	ЛПОГТ	1,2 x 1,8	117542.21	84957.87	-
92	Фрунзенский	Будапештская ул., д. 71, корп. 1	Биллборд	6,0 x 3,0	117880.13	84266.41	-
93	Фрунзенский	Будапештская ул., д. 71, корп. 1, М. Каштановая аллея	Биллборд	6,0 x 3,0	117960.31	84108.19	-
94	Фрунзенский	Будапештская ул., д. 74, корп. 1	ЛПОГТ	1,2 x 1,8	117989.51	84105.87	-
95	Фрунзенский	Будапештская ул., д. 77	ЛПОГТ	1,2 x 1,8	118105.32	83834.43	-
96	Фрунзенский	Будапештская ул., д. 85, ул. Ярослава Гашека	Биллборд	6,0 x 3,0	118436.98	83189.64	-
97	Фрунзенский	Будапештская ул., д. 87, корп. 3	Биллборд	6,0 x 3,0	118532.57	82995.5	-
98	Фрунзенский	Будапештская ул., д. 92, Дунайский пр.	Биллборд	6,0 x 3,0	118307.08	83524.33	-
99	Фрунзенский	Будапештская ул., д. 94	Лайтностер	1,2 x 1,8	118368.52	83375.63	-
100	Фрунзенский	Будапештская ул., д. 94, Дунайский пр.	Биллборд	6,0 x 3,0	118345.34	83447.1	-
101	Фрунзенский	Будапештская ул., д. 95, корп. 1, установка № 1	ТАС	1,8 x 1,8	118743.33	82603.35	-
102	Фрунзенский	Будапештская ул., д. 95, корп. 1, установка № 2	ТАС	1,8 x 1,8	118744.24	82601.57	-
103	Фрунзенский	Будапештская ул., д. 97, ул. Олеко Дундича, установка № 1	ТАС	1,8 x 1,8	118806.25	82450.49	-
104	Фрунзенский	Будапештская ул., д. 97, ул. Олеко Дундича, установка № 2	ТАС	1,8 x 1,8	118807.47	82448.42	-
105	Фрунзенский	Будапештская ул., д. 100, ул. Ярослава Гашека	ЛПОГТ	1,2 x 1,8	118194.32	83130.24	-
106	Фрунзенский	Будапештская ул., д. 108, ул. Олеко Дундича	Биллборд	6,0 x 3,0	118804.93	82526.14	-
107	Фрунзенский	Будапештская ул., Альпийский пер., д. 26	Биллборд	6,0 x 3,0	117483.93	85145.63	-
108	Фрунзенский	Будапештская ул., ул. Димитрова, д. 13	Биллборд	6,0 x 3,0	117786.74	84499.53	-
109	Фрунзенский	Будапештская ул., Дунайский пр., д. 37, корп. 1	Биллборд	6,0 x 3,0	118350.4	83359.88	-
110	Фрунзенский	Будапештская ул., Дунайский пр., д. 44	Биллборд	6,0 x 3,0	118259.97	83532.16	-
111	Фрунзенский	Будапештская ул., ул. Турку, д. 5, установка № 1	ТАС	1,8 x 1,8	116848.61	86633.88	-
112	Фрунзенский	Будапештская ул., ул. Турку, д. 5, установка № 2	ТАС	1,8 x 1,8	116849.34	86632.01	-
113	Фрунзенский	Будапештская ул., ул. Турку, д. 5, напротив	Биллборд	6,0 x 3,0	116812.71	86735.05	-
114	Фрунзенский	Будапештская ул., ул. Турку, д. 5, напротив, установка № 1	ТАС	1,8 x 1,8	116799.33	86727.57	-
115	Фрунзенский	Будапештская ул., ул. Турку, д. 5, напротив, установка № 2	ТАС	1,8 x 1,8	116802.35	86719.03	-
116	Фрунзенский	Бухарестская ул., д. 1, литера Б	Биллборд	6,0 x 3,0	116202.18	89274.77	-
117	Фрунзенский	Бухарестская ул., д. 6	Биллборд	6,0 x 3,0	116148.17	89469.73	-
118	Фрунзенский	Бухарестская ул., д. 8	Биллборд	6,0 x 3,0	116277.82	89217.98	-
119	Фрунзенский	Бухарестская ул., д. 8	ЛПОГТ	1,2 x 1,8	116243.07	89286.93	-
120	Фрунзенский	Бухарестская ул., д. 15	ЛПОГТ	1,2 x 1,8	116397.09	88898.02	-
121	Фрунзенский	Бухарестская ул., д. 15, установка № 1	ТАС	1,8 x 1,8	116382.53	88913.18	-
122	Фрунзенский	Бухарестская ул., д. 15, установка № 2	ТАС	1,8 x 1,8	116384.22	88910.09	-
123	Фрунзенский	Бухарестская ул., д. 22, установка № 1	Биллборд	6,0 x 3,0	116446.74	88894.88	-
124	Фрунзенский	Бухарестская ул., д. 22, установка № 2	Биллборд	6,0 x 3,0	116396.08	88992.26	-
125	Фрунзенский	Бухарестская ул., д. 22	ЛПОГТ	1,2 x 1,8	116415.91	88957.49	-
126	Фрунзенский	Бухарестская ул., д. 23, установка № 1	ТАС	1,8 x 1,8	117149.54	87430.48	-
127	Фрунзенский	Бухарестская ул., д. 23, установка № 2	ТАС	1,8 x 1,8	117153.01	87432.04	-
128	Фрунзенский	Бухарестская ул., д. 23, корп. 1	Биллборд	6,0 x 3,0	117109.41	87523.95	-
129	Фрунзенский	Бухарестская ул., д. 23, корп. 4	Суперсайт	12,0 x 5,0	116994.96	87704.03	-
130	Фрунзенский	Бухарестская ул., д. 23, корп. 9, установка № 1	ТАС	1,8 x 1,8	117285.83	87174.84	-
131	Фрунзенский	Бухарестская ул., д. 23, корп. 9, установка № 2	ТАС	1,8 x 1,8	117287.72	87173.67	-
132	Фрунзенский	Бухарестская ул., д. 23, ул. Фучика	Биллборд	6,0 x 3,0	116928.89	87843.11	-

1	2	3	4	5	6	7	8
133	Фрунзенский	Бухарестская ул., д. 30	Биллборд	6,0 x 3,0	116676,00	88460,7	-
134	Фрунзенский	Бухарестская ул., д. 32	Биллборд	6,0 x 3,0	116737,85	88331,33	-
135	Фрунзенский	Бухарестская ул., д. 33, корп. 1	Биллборд	6,0 x 3,0	117695,4	86382,66	-
136	Фрунзенский	Бухарестская ул., д. 37, корп. 1, установка № 1	ТАС	1,8 x 1,8	117775,23	86183,38	-
137	Фрунзенский	Бухарестская ул., д. 37, корп. 1, установка № 2	ТАС	1,8 x 1,8	117776,74	86180,35	-
138	Фрунзенский	Бухарестская ул., д. 39, корп. 1	Биллборд	6,0 x 3,0	117844,74	86093,55	-
139	Фрунзенский	Бухарестская ул., д. 39, корп. 1, установка № 1	ТАС	1,8 x 1,8	117861,61	86013,79	-
140	Фрунзенский	Бухарестская ул., д. 39, корп. 1, установка № 2	ТАС	1,8 x 1,8	117863,26	86010,56	-
141	Фрунзенский	Бухарестская ул., д. 43, корп. 2	Биллборд	6,0 x 3,0	117967,18	85866	-
142	Фрунзенский	Бухарестская ул., д. 43, корп. 2, установка № 1	ТАС	1,8 x 1,8	117929,69	85915,66	-
143	Фрунзенский	Бухарестская ул., д. 43, корп. 2, установка № 2	ТАС	1,8 x 1,8	117930,6	85913,88	-
144	Фрунзенский	Бухарестская ул., д. 43, корп. 2, установка № 3	ТАС	1,8 x 1,8	117963,41	85861,44	-
145	Фрунзенский	Бухарестская ул., д. 47, пр. Славы	Тумба	1,4 x 3,0	118007,42	85779,59	-
146	Фрунзенский	Бухарестская ул., д. 49, пр. Славы, установка № 1	ТАС	1,8 x 1,8	118065,75	85663,57	-
147	Фрунзенский	Бухарестская ул., д. 49, пр. Славы, установка № 2	ТАС	1,8 x 1,8	118067,3	85660,65	-
148	Фрунзенский	Бухарестская ул., д. 49, пр. Славы, установка № 3	ТАС	1,8 x 1,8	118073,93	85643,58	-
149	Фрунзенский	Бухарестская ул., д. 49, пр. Славы, установка № 4	ТАС	1,8 x 1,8	118075,76	85640,27	-
150	Фрунзенский	Бухарестская ул., д. 67, корп. 1, напротив, установка № 1	Биллборд	6,0 x 3,0	118444,84	85042,31	-
151	Фрунзенский	Бухарестская ул., д. 67, корп. 1, напротив, установка № 2	Биллборд	6,0 x 3,0	118364,8	85193,26	-
152	Фрунзенский	Бухарестская ул., д. 67, напротив, парк Интернационалистов, установка № 1	ТАС	1,8 x 1,8	118478,26	84977,89	-
153	Фрунзенский	Бухарестская ул., д. 67, напротив, парк Интернационалистов, установка № 2	ТАС	1,8 x 1,8	118476,77	84980,71	-
154	Фрунзенский	Бухарестская ул., д. 69	ЛПОГТ	1,2 x 1,8	118491,95	84838,91	-
155	Фрунзенский	Бухарестская ул., д. 69, установка № 1	ТАС	1,8 x 1,8	118495,93	84826,8	-
156	Фрунзенский	Бухарестская ул., д. 69, установка № 2	ТАС	1,8 x 1,8	118496,85	84825,03	-
157	Фрунзенский	Бухарестская ул., д. 69, установка № 3	ТАС	1,8 x 1,8	118502,75	84779,76	-
158	Фрунзенский	Бухарестская ул., д. 69, установка № 4	ТАС	1,8 x 1,8	118503,68	84777,99	-
159	Фрунзенский	Бухарестская ул., д. 69, установка № 5	ТАС	1,8 x 1,8	118510,86	84764,7	-
160	Фрунзенский	Бухарестская ул., д. 69, установка № 6	ТАС	1,8 x 1,8	118511,81	84762,59	-
161	Фрунзенский	Бухарестская ул., д. 69, ул. Димитрова, установка № 1	ТАС	1,8 x 1,8	118468,49	84846,69	-
162	Фрунзенский	Бухарестская ул., д. 69, ул. Димитрова, установка № 2	ТАС	1,8 x 1,8	118470,88	84842,14	-
163	Фрунзенский	Бухарестская ул., д. 72, корп. 1, установка № 1	Биллборд	6,0 x 3,0	117309,49	87221,03	-
164	Фрунзенский	Бухарестская ул., д. 72, корп. 1, установка № 2	Биллборд	6,0 x 3,0	117184,28	87470,75	-
165	Фрунзенский	Бухарестская ул., д. 72, корп. 1	Лайтпостер	1,2 x 1,8	117138,8	87553,58	-
166	Фрунзенский	Бухарестская ул., д. 72, корп. 1, ул. Белы Куна	Биллборд	6,0 x 3,0	117364,57	87143,05	-
167	Фрунзенский	Бухарестская ул., д. 74	Биллборд	6,0 x 3,0	117402,77	87058,66	-
168	Фрунзенский	Бухарестская ул., д. 74, корп. 3, ул. Белы Куна, установка № 1	ТАС	1,8 x 1,8	117396,2	87101,08	-
169	Фрунзенский	Бухарестская ул., д. 74, корп. 3, ул. Белы Куна, установка № 2	ТАС	1,8 x 1,8	117395,65	87104,25	-
170	Фрунзенский	Бухарестская ул., д. 78, напротив	Биллборд	6,0 x 3,0	117459,71	86848,91	-
171	Фрунзенский	Бухарестская ул., д. 90	Биллборд	6,0 x 3,0	117888,51	86109,65	-
172	Фрунзенский	Бухарестская ул., д. 90, установка № 1	ТАС	1,8 x 1,8	117879,07	86134,66	-
173	Фрунзенский	Бухарестская ул., д. 90, установка № 2	ТАС	1,8 x 1,8	117876,76	86139,21	-
174	Фрунзенский	Бухарестская ул., д. 91, ул. Олеко Дундича	Биллборд	6,0 x 3,0	119503,64	82877,07	-
175	Фрунзенский	Бухарестская ул., д. 94, корп. 1, установка № 1	ТАС	1,8 x 1,8	118025,5	85852,35	-
176	Фрунзенский	Бухарестская ул., д. 94, корп. 1, установка № 2	ТАС	1,8 x 1,8	118024,59	85854,13	-
177	Фрунзенский	Бухарестская ул., д. 94, корп. 1, установка № 3	ТАС	1,8 x 1,8	117934,59	86070,8	-
178	Фрунзенский	Бухарестская ул., д. 94, корп. 1, установка № 4	ТАС	1,8 x 1,8	117931,44	86076,61	-
179	Фрунзенский	Бухарестская ул., д. 96	Биллборд	6,0 x 3,0	118036,02	85838,64	-
180	Фрунзенский	Бухарестская ул., д. 96, пр. Славы	ЛПОГТ	1,2 x 1,8	118039,37	85820,88	-
181	Фрунзенский	Бухарестская ул., д. 110, корп. 1	Биллборд	6,0 x 3,0	118542,01	84859,04	-
182	Фрунзенский	Бухарестская ул., д. 114, корп. 1, напротив	Биллборд	6,0 x 3,0	118652,55	84520,1	-

1	2	3	4	5	6	7	8
183	Фрунзенский	Бухарестская ул., д. 120, установка № 1	ТАС	1,8 x 1,8	118882.83	84243.41	-
184	Фрунзенский	Бухарестская ул., д. 120, установка № 2	ТАС	1,8 x 1,8	118881.39	84245.56	-
185	Фрунзенский	Бухарестская ул., д. 120, установка № 3	ТАС	1,8 x 1,8	118876.01	84254.9	-
186	Фрунзенский	Бухарестская ул., д. 120, установка № 4	ТАС	1,8 x 1,8	118874.08	84258	-
187	Фрунзенский	Бухарестская ул., д. 120, корп. 1, напротив	Билборд	6,0 x 3,0	118816.76	84204.03	-
188	Фрунзенский	Бухарестская ул., д. 124, Дунайский пр.	Билборд	6,0 x 3,0	119026.05	83937.4	-
189	Фрунзенский	Бухарестская ул., д. 124, напротив, Дунайский пр.	Билборд	6,0 x 3,0	118967.02	83918.79	-
190	Фрунзенский	Бухарестская ул., д. 130, корп. 1	Билборд	6,0 x 3,0	119187.43	83607.72	-
191	Фрунзенский	Бухарестская ул., д. 132, ул. Ярослава Гашека	Гумба	1,4 x 3,0	119253.41	83491.77	-
192	Фрунзенский	Бухарестская ул., д. 134, напротив, ул. Ярослава Гашека	Билборд	6,0 x 3,0	119248.56	83371.78	-
193	Фрунзенский	Бухарестская ул., д. 134, ул. Ярослава Гашека	Билборд	6,0 x 3,0	119283.08	83424.22	-
194	Фрунзенский	Бухарестская ул., д. 136, напротив	Билборд	6,0 x 3,0	119327.88	83211.19	-
195	Фрунзенский	Бухарестская ул., д. 144, ул. Олеко Дундича	Билборд	6,0 x 3,0	119570.81	82886.41	-
196	Фрунзенский	Бухарестская ул., ул. Белы Куна, д. 3	Суперсайт	12,0 x 5,0	117347.59	87032.23	-
197	Фрунзенский	Бухарестская ул., Волковский пр., д. 32	Билборд	6,0 x 3,0	116026.93	89884.32	ЗРЗ
198	Фрунзенский	Бухарестская ул., Волковский пр., д. 32	Лайпостер	1,2 x 1,8	116008.03	89912.03	ЗРЗ
199	Фрунзенский	Бухарестская ул., Волковский пр., д. 32, установка № 1	ТАС	1,8 x 1,8	116019.75	89916.52	ЗРЗ
200	Фрунзенский	Бухарестская ул., Волковский пр., д. 32, установка № 2	ТАС	1,8 x 1,8	116017.9	89917.87	ЗРЗ
201	Фрунзенский	Бухарестская ул., ул. Димитрова, д. 26	Билборд	6,0 x 3,0	118431.41	84955.54	-
202	Фрунзенский	Бухарестская ул., ул. Димитрова, парк Интернационалистов, установка № 1	ТАС	1,8 x 1,8	118494.72	84955.12	-
203	Фрунзенский	Бухарестская ул., ул. Димитрова, парк Интернационалистов, установка № 2	ТАС	1,8 x 1,8	118491.51	84956.74	-
204	Фрунзенский	Бухарестская ул., Дунайский пр., д. 47	Билборд	6,0 x 3,0	119037.69	83775.91	-
205	Фрунзенский	Бухарестская ул., ул. Салова, д. 63	Билборд	6,0 x 3,0	116580.17	88525.54	-
206	Фрунзенский	Бухарестская ул., ул. Салова, д. 74, корп. 1	Билборд	6,0 x 3,0	116660.23	88390.45	-
207	Фрунзенский	Бухарестская ул., ул. Салова, д. 74, корп. 1	ЛПОПТ	1,2 x 1,8	116631.94	88439.71	-
208	Фрунзенский	Бухарестская ул., ул. Турку, д. 11	Билборд	6,0 x 3,0	117544.93	86680.29	-
209	Фрунзенский	Бухарестская ул., ул. Турку, д. 8, корп. 1, напротив	Билборд	6,0 x 3,0	117580.1	86705.54	-
210	Фрунзенский	Бухарестская ул., ул. Фучика, д. 15, напротив	Билборд	6,0 x 3,0	116937.13	87963.53	-
211	Фрунзенский	Волковский пр., д. 28	Билборд	6,0 x 3,0	116048.43	90009.09	ЗРЗ
212	Фрунзенский	пр. Девятого Января, д. 8	ЛПОПТ	1,2 x 1,8	121517.5	84456.84	-
213	Фрунзенский	ул. Димитрова, д. 2	Билборд	6,0 x 3,0	116947.8	84154.1	-
214	Фрунзенский	ул. Димитрова, д. 3, корп. 1	Билборд	6,0 x 3,0	117141.47	84206.06	-
215	Фрунзенский	ул. Димитрова, д. 5	Билборд	6,0 x 3,0	117239.61	84260.68	-
216	Фрунзенский	ул. Димитрова, д. 5, Купчинская ул.	Билборд	6,0 x 3,0	117261.86	84291.25	-
217	Фрунзенский	ул. Димитрова, д. 7, Купчинская ул.	Билборд	6,0 x 3,0	117391.56	84334.18	-
218	Фрунзенский	ул. Димитрова, д. 7, Купчинская ул., установка № 1	ТАС	1,8 x 1,8	117378.68	84328.68	-
219	Фрунзенский	ул. Димитрова, д. 7, Купчинская ул., установка № 2	ТАС	1,8 x 1,8	117382.75	84330.12	-
220	Фрунзенский	ул. Димитрова, д. 13, Будапештская ул., установка № 1	ТАС	1,8 x 1,8	117814.04	84550.41	-
221	Фрунзенский	ул. Димитрова, д. 13, Будапештская ул., установка № 2	ТАС	1,8 x 1,8	117817.99	84552.33	-
222	Фрунзенский	ул. Димитрова, д. 16, корп. 1, установка № 1	ТАС	1,8 x 1,8	117698.55	84546.9	-
223	Фрунзенский	ул. Димитрова, д. 16, корп. 1, установка № 2	ТАС	1,8 x 1,8	117694.89	84545	-
224	Фрунзенский	ул. Димитрова, д. 16, корп. 1, Будапештская ул., установка № 1	ТАС	1,8 x 1,8	117711.56	84553.64	-
225	Фрунзенский	ул. Димитрова, д. 16, корп. 1, Будапештская ул., установка № 2	ТАС	1,8 x 1,8	117709.79	84552.72	-
226	Фрунзенский	ул. Димитрова, д. 26	Билборд	6,0 x 3,0	118395.14	84908.04	-
227	Фрунзенский	ул. Димитрова, д. 26, корп. 2, установка № 1	ТАС	1,8 x 1,8	118304.33	84879.84	-
228	Фрунзенский	ул. Димитрова, д. 26, корп. 2, установка № 2	ТАС	1,8 x 1,8	118297.14	84875.97	-
229	Фрунзенский	ул. Димитрова, д. 31, М. Бухарестская ул.	Билборд	6,0 x 3,0	119018.89	84937.3	-
230	Фрунзенский	ул. Димитрова, д. 32	Билборд	6,0 x 3,0	119034	84966.85	-
231	Фрунзенский	ул. Димитрова, М. Балканская ул., напротив	Стиборд	3,6 x 2,6	117015.97	84199.81	-
232	Фрунзенский	ул. Димитрова, Бухарестская ул., парк Героев-пожарных	Билборд	6,0 x 3,0	118535.58	84946.43	-

1	2	3	4	5	6	7	8
233	Фрунзенский	ул. Димитрова, М. Бухарестская ул., д. 2	Билборд	6,0 x 3,0	119112.86	84939.68	-
234	Фрунзенский	ул. Димитрова, Софийская ул., д. 73, корп. 2	Билборд	6,0 x 3,0	119849.04	84979.79	-
235	Фрунзенский	ул. Димитрова, Софийская ул., д. 77	Билборд	6,0 x 3,0	119918.73	84944.03	-
236	Фрунзенский	Днепропетровская ул., д. 18	ЛПОГТ	1,2 x 1,8	115925.72	90984.49	ЗРЗ
237	Фрунзенский	Днепропетровская ул., д. 18, напротив	ЛПОГТ	1,2 x 1,8	115961.23	91158.94	ОЗРЗ-2
238	Фрунзенский	Днепропетровская ул., Курская ул., д. 40	Лайтпостер	1,2 x 1,8	116067.63	91481.06	ОЗРЗ-2
239	Фрунзенский	Днепропетровская ул., наб. Обводного кан., д. 34	Билборд	6,0 x 3,0	116154.65	91771.77	ОЗРЗ-2
240	Фрунзенский	Днепропетровская ул., Расстанная ул., д. 20	Лайтпостер	1,2 x 1,8	115899.7	90979.8	ОЗРЗ-2
241	Фрунзенский	Днепропетровская ул., Расстанный пер.	Билборд	6,0 x 3,0	115917.07	90947.86	ЗРЗ
242	Фрунзенский	Дунайский пр., д. 33, корп. 1, Купчинская ул.	Билборд	6,0 x 3,0	117824.23	83215.86	-
243	Фрунзенский	Дунайский пр., д. 35, корп. 1, Купчинская ул.	Билборд	6,0 x 3,0	117905.81	83256.6	-
244	Фрунзенский	Дунайский пр., д. 37, корп. 1, установка № 1	Билборд	6,0 x 3,0	118071.41	83349.1	-
245	Фрунзенский	Дунайский пр., д. 37, корп. 1, установка № 2	Билборд	6,0 x 3,0	118144.88	83386.75	-
246	Фрунзенский	Дунайский пр., д. 40, корп. 1	Билборд	6,0 x 3,0	118000.53	83355.67	-
247	Фрунзенский	Дунайский пр., д. 40, корп. 1, Купчинская ул.	Билборд	6,0 x 3,0	117898.4	83304.24	-
248	Фрунзенский	Дунайский пр., д. 41, Будапештская ул.	ЛПОГТ	1,2 x 1,8	118361.52	83499.51	-
249	Фрунзенский	Дунайский пр., д. 47, Бухарестская ул.	Билборд	6,0 x 3,0	118973.35	83813.87	-
250	Фрунзенский	Дунайский пр., д. 47, напротив, Бухарестская ул., установка № 1	ТАС	1,8 x 1,8	118970.86	83870.16	-
251	Фрунзенский	Дунайский пр., д. 47, напротив, Бухарестская ул., установка № 2	ТАС	1,8 x 1,8	118970.25	83866.39	-
252	Фрунзенский	Дунайский пр., д. 55, корп. 1, напротив	Билборд	6,0 x 3,0	119601.88	84181.71	-
253	Фрунзенский	Дунайский пр., д. 68	Т-образный билборд	(6,0 x 3,0) x 2	119937.85	84301.27	-
254	Фрунзенский	Дунайский пр., Загребский бульв., д. 23, корп. 1	Билборд	6,0 x 3,0	118687	83671.17	-
255	Фрунзенский	Дунайский пр., Купчинская ул., д. 16, корп. 1, установка № 1	ТАС	1,8 x 1,8	117908.28	83224.52	-
256	Фрунзенский	Дунайский пр., Купчинская ул., д. 16, корп. 1, установка № 2	ТАС	1,8 x 1,8	117910.24	83225.39	-
257	Фрунзенский	Дунайский пр., Софийская ул., д. 81, корп. 4	Билборд	6,0 x 3,0	120121.89	84350.49	-
258	Фрунзенский	Дунайский пр., Софийская ул., д. 85	Билборд	6,0 x 3,0	120166.02	84298.73	-
259	Фрунзенский	Камчатская ул., д. 1, Расстанная ул.	ЛПОГТ	1,2 x 1,8	115887.5	90870.5	ЗРЗ
260	Фрунзенский	Камчатская ул., Расстанная ул., д. 19	Билборд	6,0 x 3,0	115871.43	90895.73	ЗРЗ
261	Фрунзенский	Камчатская ул., Расстанная ул., д. 23	Лайтпостер	1,2 x 1,8	115934.24	90837.31	ОЗ-2
262	Фрунзенский	М. Карпатская ул., д. 9, корп. 1	ЛПОГТ	1,2 x 1,8	119965	83420.56	-
263	Фрунзенский	Касимовская ул., Бухарестская ул.	Билборд	6,0 x 3,0	115947.12	89923.56	ЗРЗ
264	Фрунзенский	Купчинская ул., д. 16, корп. 1, установка № 1	ТАС	1,8 x 1,8	117914.61	83211.65	-
265	Фрунзенский	Купчинская ул., д. 16, корп. 1, установка № 2	ТАС	1,8 x 1,8	117913.7	83213.43	-
266	Фрунзенский	Купчинская ул., д. 32, ул. Олеко Дундича, установка № 1	ТАС	1,8 x 1,8	118385.06	82292.2	-
267	Фрунзенский	Купчинская ул., д. 32, ул. Олеко Дундича, установка № 2	ТАС	1,8 x 1,8	118384.15	82293.98	-
268	Фрунзенский	Лиговский пр., д. 130, установка № 1	ЛПОГТ	1,2 x 1,8	115662.32	91905.57	ОЗРЗ-2
269	Фрунзенский	Лиговский пр., д. 130, установка № 2	ЛПОГТ	1,2 x 1,8	115664.36	91911.91	ОЗРЗ-2
270	Фрунзенский	Лиговский пр., д. 138, напротив	Тумба	1,4 x 3,0	115618.51	91865.71	ОЗРЗ-2
271	Фрунзенский	Лиговский пр., д. 144, напротив, установка № 1	ТАС	1,8 x 1,8	115602.93	91821.71	ОЗРЗ-2
272	Фрунзенский	Лиговский пр., д. 144, напротив, установка № 2	ТАС	1,8 x 1,8	115603.73	91818.61	ОЗРЗ-2
273	Фрунзенский	Лиговский пр., д. 153, установка № 1	ЛПОГТ	1,2 x 1,8	115652.19	91916.9	ОЗРЗ-2
274	Фрунзенский	Лиговский пр., д. 153, установка № 2	ЛПОГТ	1,2 x 1,8	115649.5	91908.7	ОЗРЗ-2
275	Фрунзенский	Лиговский пр., д. 158, установка № 1	ТАС	1,8 x 1,8	115611.34	91687.13	ОЗРЗ-2
276	Фрунзенский	Лиговский пр., д. 158, установка № 2	ТАС	1,8 x 1,8	115612.84	91692.04	ОЗРЗ-2
277	Фрунзенский	Лиговский пр., д. 166	ЛПОГТ	1,2 x 1,8	115564.78	91598.28	ОЗРЗ-2
278	Фрунзенский	Лиговский пр., д. 172	Лайтпостер	1,2 x 1,8	115559.83	91542.02	ОЗРЗ-2
279	Фрунзенский	Лиговский пр., д. 180	Билборд	6,0 x 3,0	115545.31	91472.02	ОЗРЗ-2
280	Фрунзенский	Лиговский пр., д. 180, установка № 1	ТАС	1,8 x 1,8	115536.17	91457.28	ОЗРЗ-2
281	Фрунзенский	Лиговский пр., д. 180, установка № 2	ТАС	1,8 x 1,8	115536.78	91459.18	ОЗРЗ-2

1	2	3	4	5	6	7	8
282	Фрунзенский	Лиговский пр., д. 195	ЛПОГТ	1,2 x 1,8	115552.63	91601.13	ОЗР3-2
283	Фрунзенский	Лиговский пр., д. 202, установка № 1	ТАС	1,8 x 1,8	115473.87	91270.92	ОЗР3-2
284	Фрунзенский	Лиговский пр., д. 202, установка № 2	ТАС	1,8 x 1,8	115474.51	91272.82	ОЗР3-2
285	Фрунзенский	Лиговский пр., д. 210	ТАС	1,8 x 1,8	115468.19	91254.98	ОЗР3-2
286	Фрунзенский	Лиговский пр., д. 215, напротив, установка № 1	ТАС	1,8 x 1,8	115517.06	91401.21	ОЗР3-2
287	Фрунзенский	Лиговский пр., д. 215, напротив, установка № 2	ТАС	1,8 x 1,8	115519.73	91408.38	ОЗР3-2
288	Фрунзенский	Лиговский пр., д. 225, напротив, Прилукская ул.	Тумба	1,4 x 3,0	115512.76	91387.69	ОЗР3-2
289	Фрунзенский	Лиговский пр., д. 233, установка № 1	ТАС	1,8 x 1,8	115453.33	91349.94	ОЗР3-2
290	Фрунзенский	Лиговский пр., д. 233, установка № 2	ТАС	1,8 x 1,8	115452.4	91346.64	ОЗР3-2
291	Фрунзенский	Лиговский пр., д. 251	ЛПОГТ	1,2 x 1,8	115412.2	91180.81	ОЗР3-2
292	Фрунзенский	Лиговский пр., д. 257	Ситиборд	3,6 x 2,6	115392.69	91112.42	-
293	Фрунзенский	Лиговский пр., д. 269	Биллборд	6,0 x 3,0	115268.56	90928.89	-
294	Фрунзенский	Лиговский пр., д. 271, Тосина ул.	Лайтпостер	1,2 x 1,8	115256.85	90857.66	-
295	Фрунзенский	Лиговский пр., д. 273, Тосина ул.	Лайтпостер	1,2 x 1,8	115225.73	90802.01	-
296	Фрунзенский	Лиговский пр., д. 277, литера А	ЛПОГТ	1,2 x 1,8	115156.8	90706.93	-
297	Фрунзенский	Лиговский пр., д. 277, литера Б	Ситиборд	3,6 x 2,6	115168.37	90685.52	-
298	Фрунзенский	Лиговский пр., д. 279	Биллборд	6,0 x 3,0	115131.71	90652.67	-
299	Фрунзенский	Лиговский пр., д. 279	Лайтпостер	1,2 x 1,8	115144.58	90628.98	-
300	Фрунзенский	Лиговский пр., Воздухоплавательная ул., ж.-д. мост	Биллборд	6,0 x 3,0	115096.28	90514.22	-
301	Фрунзенский	Нефтяная дор., д. 3	Биллборд	6,0 x 3,0	116590.56	91369.68	-
302	Фрунзенский	Нефтяная дор., д. 9	Биллборд	6,0 x 3,0	116919.04	91005.71	-
303	Фрунзенский	наб. Обводного кан., д. 34	Биллборд	6,0 x 3,0	116139.29	91807.92	ОЗР3-2
304	Фрунзенский	наб. Обводного кан., д. 36	Биллборд	6,0 x 3,0	116094.62	91819.22	ОЗР3-2
305	Фрунзенский	наб. Обводного кан., д. 36	Лайтпостер	1,2 x 1,8	116059.76	91834.23	ОЗР3-2
306	Фрунзенский	наб. Обводного кан., д. 36, установка № 1	ТАС	1,8 x 1,8	116070.93	91817.93	ОЗР3-2
307	Фрунзенский	наб. Обводного кан., д. 36, установка № 2	ТАС	1,8 x 1,8	116072.91	91817.65	ОЗР3-2
308	Фрунзенский	наб. Обводного кан., д. 38	Тумба	1,4 x 3,0	116020.16	91839.61	ОЗР3-2
309	Фрунзенский	наб. Обводного кан., д. 42, напротив, Предтеченский мост	Ситиборд	3,6 x 2,6	115950.03	91876.67	ОЗР3-2
310	Фрунзенский	наб. Обводного кан., д. 46, напротив	Суперсайт	12,0 x 5,0	115869.59	91900.55	ОЗР3-2
311	Фрунзенский	наб. Обводного кан., д. 46, Тамбовская ул.	Тумба	1,4 x 3,0	115896.48	91872.15	ОЗР3-2
312	Фрунзенский	наб. Обводного кан., д. 50, напротив	Лайтпостер	1,2 x 1,8	115698.63	91948.31	ОЗР3-2
313	Фрунзенский	наб. Обводного кан., д. 50, напротив, установка № 1	ТАС	1,8 x 1,8	115746.93	91945.45	ОЗР3-2
314	Фрунзенский	наб. Обводного кан., д. 50, напротив, установка № 2	ТАС	1,8 x 1,8	115744.45	91945.98	ОЗР3-2
315	Фрунзенский	наб. Обводного кан., д. 60, напротив	Лайтпостер	1,2 x 1,8	115164.82	92049.81	ОЗР3-2
316	Фрунзенский	наб. Обводного кан., д. 60, напротив	Ситиборд	3,6 x 2,6	115097.52	92022.41	ОЗР3-2
317	Фрунзенский	наб. Обводного кан., д. 60, напротив, 65 м до Борового моста	Лайтпостер	1,2 x 1,8	115272.8	92057.31	ОЗР3-2
318	Фрунзенский	наб. Обводного кан., д. 60, напротив, Боровой мост	Биллборд	6,0 x 3,0	115326.02	92059.03	ОЗР3-2
319	Фрунзенский	наб. Обводного кан., Боровая ул., д. 42, корп. 2	Биллборд	6,0 x 3,0	115345.56	92022.85	ОЗР3-2
320	Фрунзенский	наб. Обводного кан., Днепропетровская ул., д. 10	Биллборд	6,0 x 3,0	116257.36	91801.18	ОЗР3-2
321	Фрунзенский	наб. Обводного кан., Днепропетровская ул., д. 10	Лайтпостер	1,2 x 1,8	116209.57	91807.24	ОЗР3-2
322	Фрунзенский	наб. Обводного кан., Лиговский пр., д. 153	ЛПОГТ	1,2 x 1,8	115580.79	91967.29	ОЗР3-2
323	Фрунзенский	наб. Обводного кан., Нефтяная дор., д. 2	Биллборд	6,0 x 3,0	116384.79	91791.26	ОЗР3-2
324	Фрунзенский	наб. Обводного кан., Рыбинская ул., д. 2	Биллборд	6,0 x 3,0	114755.11	91748.8	ОЗР3-2
325	Фрунзенский	наб. Обводного кан., Рыбинская ул., д. 2, установка № 1	ТАС	1,8 x 1,8	114722.69	91709.55	ОЗР3-2
326	Фрунзенский	наб. Обводного кан., Рыбинская ул., д. 2, установка № 2	ТАС	1,8 x 1,8	114723.69	91711.54	ОЗР3-2
327	Фрунзенский	наб. Обводного кан., Рыбинская ул., д. 2, установка № 3	ТАС	1,8 x 1,8	114728.25	91722.46	ОЗР3-2
328	Фрунзенский	наб. Обводного кан., Рыбинская ул., д. 2, установка № 4	ТАС	1,8 x 1,8	114728.92	91724.69	ОЗР3-2
329	Фрунзенский	ул. Олеко Дундича, д. 3, М. Балканская ул.	ЛПОГТ	1,2 x 1,8	117732.75	82357.05	-
330	Фрунзенский	ул. Олеко Дундича, д. 11, напротив, установка № 1	ТАС	1,8 x 1,8	118307.38	82289.16	-
331	Фрунзенский	ул. Олеко Дундича, д. 11, напротив, установка № 2	ТАС	1,8 x 1,8	118303.35	82290.1	-
332	Фрунзенский	ул. Олеко Дундича, д. 11, напротив, Купчинская ул., установка № 1	ТАС	1,8 x 1,8	118333.79	82288.39	-

1	2	3	4	5	6	7	8
333	Фрунзенский	ул. Олеко Дундича, д. 11, напротив. Купчинская ул., установка № 2	ТАС	1,8 x 1,8	118329.5	82286.41	-
334	Фрунзенский	ул. Олеко Дундича, д. 14, корп. 1	Ситиборд	3,6 x 2,6	118159	82300.93	-
335	Фрунзенский	ул. Олеко Дундича, д. 14, корп. 1, Купчинская ул.	ЛПОГТ	1,2 x 1,8	118307.33	82275.92	-
336	Фрунзенский	ул. Олеко Дундича, д. 17, корп. 1, Купчинская ул.	ЛПОГТ	1,2 x 1,8	118419.36	82254.26	-
337	Фрунзенский	ул. Олеко Дундича, д. 23, Будапештская ул.	ЛПОГТ	1,2 x 1,8	118863.01	82483.27	-
338	Фрунзенский	ул. Олеко Дундича, д. 28, Загребский бульв.	ЛПОГТ	1,2 x 1,8	119224.63	82694.87	-
339	Фрунзенский	ул. Олеко Дундича, д. 32, Бухарестская ул., установка № 1	ТАС	1,8 x 1,8	119503.84	82843.26	-
340	Фрунзенский	ул. Олеко Дундича, д. 32, Бухарестская ул., установка № 2	ТАС	1,8 x 1,8	119502.7	82845.42	-
341	Фрунзенский	ул. Олеко Дундича, Загребский бульв., д. 34, установка № 1	ТАС	1,8 x 1,8	119273.69	82729.41	-
342	Фрунзенский	ул. Олеко Дундича, Загребский бульв., д. 34, установка № 2	ТАС	1,8 x 1,8	119271.92	82728.48	-
343	Фрунзенский	ул. Олеко Дундича, Купчинская ул., д. 32, корп. 1	Биллборд	6,0 x 3,0	118407.89	82277.86	-
344	Фрунзенский	Пловдивская ул., д. 4, Купчинская ул.	ТАС	1,8 x 1,8	117630.4	83774.58	-
345	Фрунзенский	Пловдивская ул., Купчинская ул., д. 8, корп. 1	ТАС	1,8 x 1,8	117633.85	83768	-
346	Фрунзенский	Пражская ул., д. 7, корп. 1	ЛПОГТ	1,2 x 1,8	117609.35	87801.37	-
347	Фрунзенский	Пражская ул., д. 10	Биллборд	6,0 x 3,0	117561.69	87922.52	-
348	Фрунзенский	Пражская ул., д. 12, корп. 1	ЛПОГТ	1,2 x 1,8	117613.94	87835.34	-
349	Фрунзенский	Пражская ул., д. 17, корп. 1	ЛПОГТ	1,2 x 1,8	117850.86	87404.65	-
350	Фрунзенский	Пражская ул., д. 20, ул. Белы Куна	ЛПОГТ	1,2 x 1,8	117812.04	87510.01	-
351	Фрунзенский	Пражская ул., д. 22	Биллборд	6,0 x 3,0	117911.9	87350.69	-
352	Фрунзенский	Пражская ул., д. 23, напротив	Биллборд	6,0 x 3,0	118086.89	87057.46	-
353	Фрунзенский	Пражская ул., д. 32, корп. 1	ЛПОГТ	1,2 x 1,8	118093.19	87050.98	-
354	Фрунзенский	Пражская ул., д. 35, установка № 1	ТАС	1,8 x 1,8	118476.13	86353.62	-
355	Фрунзенский	Пражская ул., д. 35, установка № 2	ТАС	1,8 x 1,8	118481.94	86344.37	-
356	Фрунзенский	Пражская ул., д. 37, корп. 1	Биллборд	6,0 x 3,0	118522.44	86307.19	-
357	Фрунзенский	Пражская ул., д. 39, пр. Славы	Биллборд	6,0 x 3,0	118620.51	86134.27	-
358	Фрунзенский	Пражская ул., д. 40	ЛПОГТ	1,2 x 1,8	118264.16	86770.02	-
359	Фрунзенский	Пражская ул., д. 46	Биллборд	6,0 x 3,0	118527.05	86338.62	-
360	Фрунзенский	Пражская ул., д. 48	Биллборд	6,0 x 3,0	118624.07	86183.91	-
361	Фрунзенский	Пражская ул., д. 48	ЛПОГТ	1,2 x 1,8	118645.71	86146.16	-
362	Фрунзенский	Пражская ул., д. 48, установка № 1	ТАС	1,8 x 1,8	118638.6	86159.67	-
363	Фрунзенский	Пражская ул., д. 48, установка № 2	ТАС	1,8 x 1,8	118637.56	86161.37	-
364	Фрунзенский	Пражская ул., д. 48, пр. Славы, установка № 1	ТАС	1,8 x 1,8	118652.9	86136.74	-
365	Фрунзенский	Пражская ул., д. 48, пр. Славы, установка № 2	ТАС	1,8 x 1,8	118650.67	86140.24	-
366	Фрунзенский	Пражская ул., пр. Славы, д. 40, корп. 1, установка № 1	ТАС	1,8 x 1,8	118620.4	86115.81	-
367	Фрунзенский	Пражская ул., пр. Славы, д. 40, корп. 1, установка № 2	ТАС	1,8 x 1,8	118621.44	86114.11	-
368	Фрунзенский	Пражская ул., ул. Турку, д. 18, установка № 1	ТАС	1,8 x 1,8	118259.81	86707.81	-
369	Фрунзенский	Пражская ул., ул. Турку, д. 18, установка № 2	ТАС	1,8 x 1,8	118262.17	86704	-
370	Фрунзенский	Пражская ул., ул. Турку, д. 18	1-обратный биллборд	(6,0 x 3,0) x 2	118302.32	86657.77	-
371	Фрунзенский	Пражская ул., ул. Турку, д. 20, корп. 1, напротив	Биллборд	6,0 x 3,0	118357.56	86616.63	-
372	Фрунзенский	Пражская ул., ул. Фучика, д. 15	Биллборд	6,0 x 3,0	117349.99	88220.12	-
373	Фрунзенский	Расстанная ул., д. 7, Лиговский пр.	Тумба	1,4 x 3,0	115437.94	91113.22	-
374	Фрунзенский	Расстанная ул., д. 10, установка № 1	ТАС	1,8 x 1,8	115461.16	91123.16	03P3-2
375	Фрунзенский	Расстанная ул., д. 10, установка № 2	ТАС	1,8 x 1,8	115459.35	91124.02	03P3-2
376	Фрунзенский	Расстанная ул., д. 19	ЛПОГТ	1,2 x 1,8	115777.32	90949.18	3P3
377	Фрунзенский	Рыбинская ул., д. 2, изб. Сводного кан.	Биллборд	6,0 x 3,0	114717.18	91712.69	03P3-2
378	Фрунзенский	Рыбинская ул., д. 15, напротив	Биллборд	6,0 x 3,0	114878.64	91146.3	-
379	Фрунзенский	ул. Салова, д. 28, напротив	Биллборд	6,0 x 3,0	116974.27	89926.34	-
380	Фрунзенский	ул. Салова, д. 29	Биллборд	6,0 x 3,0	117123.04	89883.91	-
381	Фрунзенский	ул. Салова, д. 45	Биллборд	6,0 x 3,0	117416.34	89148.51	-
382	Фрунзенский	ул. Салова, д. 55	Биллборд	6,0 x 3,0	117138.98	88966.68	-

1	2	3	4	5	6	7	8
383	Фрунзенский	ул. Салова, д. 63, Бухарестская ул.	Биллборд	6,0 x 3,0	116531.23	88451.4	-
384	Фрунзенский	ул. Салова, д. 66	Биллборд	6,0 x 3,0	117107.91	88867.11	-
385	Фрунзенский	ул. Салова, д. 68, установка № 1	ТАС	1,8 x 1,8	117048.28	88824.27	-
386	Фрунзенский	ул. Салова, д. 68, установка № 2	ТАС	1,8 x 1,8	117049.83	88825.53	-
387	Фрунзенский	ул. Салова, д. 70	ЛПОГТ	1,2 x 1,8	117045.17	88822.01	-
388	Фрунзенский	ул. Салова, д. 70, корп. 2	Биллборд	6,0 x 3,0	116879.58	88683.38	-
389	Фрунзенский	ул. Салова, д. 74, корп. 1, Бухарестская ул.	Суперсайт	12,0 x 5,0	116575.23	88432.58	-
390	Фрунзенский	ул. Салова, д. 74, корп. 1, Бухарестская ул., установка № 1	ТАС	1,8 x 1,8	116619.36	88450.28	-
391	Фрунзенский	ул. Салова, д. 74, корп. 1, Бухарестская ул., установка № 2	ТАС	1,8 x 1,8	116621.23	88451.55	-
392	Фрунзенский	ул. Салова, Белградская ул., д. 1, Алмазный мост	Биллборд	6,0 x 3,0	115835.13	87928.81	-
393	Фрунзенский	ул. Салова, Бухарестская ул., д. 30	Биллборд	6,0 x 3,0	116689.04	88524.76	-
394	Фрунзенский	ул. Салова, Бухарестская ул., д. 30, установка № 1	ЛПОГТ	1,2 x 1,8	116675.04	88516.31	-
395	Фрунзенский	ул. Салова, Бухарестская ул., д. 30, установка № 2	ЛПОГТ	1,2 x 1,8	116679.22	88519.7	-
396	Фрунзенский	ул. Салова, Витебская Сортировочная ул.	Ситиборд	3,6 x 2,6	115773.84	87939.37	-
397	Фрунзенский	ул. Салова, Витебская Сортировочная ул., Алмазный мост	Биллборд	6,0 x 3,0	115810	87958.2	-
398	Фрунзенский	ул. Салова, Волковский пр., напротив	Биллборд	6,0 x 3,0	116013.56	87999.18	-
399	Фрунзенский	ул. Салова, Софийская ул., д. 1	Биллборд	6,0 x 3,0	117313.17	89034.03	-
400	Фрунзенский	ул. Самойловой, д. 28	ЛПОГТ	1,2 x 1,8	116844.5	90231.42	-
401	Фрунзенский	пр. Славы, д. 2, корп. 1	Г-образный биллборд	(6,0 x 3,0) x 2	116696.07	85246.51	-
402	Фрунзенский	пр. Славы, д. 2, корп. 1, Ново-Волковский мост	Биллборд	6,0 x 3,0	116600.79	85229.68	-
403	Фрунзенский	пр. Славы, д. 4	Биллборд	6,0 x 3,0	116860.99	85287.8	-
404	Фрунзенский	пр. Славы, д. 4, установка № 1	ЛПОГТ	1,2 x 1,8	116812.49	85276.64	-
405	Фрунзенский	пр. Славы, д. 4, установка № 2	ЛПОГТ	1,2 x 1,8	116804.94	85274.65	-
406	Фрунзенский	пр. Славы, д. 5, корп. 3, установка № 1	ЛПОГТ	1,2 x 1,8	116857.98	85244.99	-
407	Фрунзенский	пр. Славы, д. 5, корп. 3, установка № 2	ЛПОГТ	1,2 x 1,8	116867.88	85248.65	-
408	Фрунзенский	пр. Славы, д. 5, напротив	Биллборд	6,0 x 3,0	116706.83	85205.47	-
409	Фрунзенский	пр. Славы, д. 5, напротив, Ново-Волковский мост	Биллборд	6,0 x 3,0	116610.95	85181.58	-
410	Фрунзенский	пр. Славы, д. 7, корп. 1, установка № 1	ЛПОГТ	1,2 x 1,8	116885.08	85253.08	-
411	Фрунзенский	пр. Славы, д. 7, корп. 1, установка № 2	ЛПОГТ	1,2 x 1,8	116894.25	85255.47	-
412	Фрунзенский	пр. Славы, д. 12, корп. 1	Биллборд	6,0 x 3,0	117131.49	85369.2	-
413	Фрунзенский	пр. Славы, д. 12, корп. 1	ЛПОГТ	1,2 x 1,8	117250.12	85408.86	-
414	Фрунзенский	пр. Славы, д. 12, корп. 1, установка № 1	ТАС	1,8 x 1,8	117263.54	85414.9	-
415	Фрунзенский	пр. Славы, д. 12, корп. 1, установка № 2	ТАС	1,8 x 1,8	117261.65	85414.24	-
416	Фрунзенский	пр. Славы, д. 12, корп. 1	Тумба	1,4 x 3,0	117227.96	85400.67	-
417	Фрунзенский	пр. Славы, д. 15, установка № 1	ТАС	1,8 x 1,8	117005.15	85284.08	-
418	Фрунзенский	пр. Славы, д. 15, установка № 2	ТАС	1,8 x 1,8	117013.84	85286.9	-
419	Фрунзенский	пр. Славы, д. 15	Г-образный биллборд	(6,0 x 3,0) x 2	116946.74	85264.81	-
420	Фрунзенский	пр. Славы, д. 15, корп. 2	Биллборд	6,0 x 3,0	117106.69	85319.23	-
421	Фрунзенский	пр. Славы, д. 21	Биллборд	6,0 x 3,0	117280.27	85371.04	-
422	Фрунзенский	пр. Славы, д. 23, установка № 1	ТАС	1,8 x 1,8	117440.49	85435.64	-
423	Фрунзенский	пр. Славы, д. 23, установка № 2	ТАС	1,8 x 1,8	117442.6	85436.44	-
424	Фрунзенский	пр. Славы, д. 23, корп. 1	Биллборд	6,0 x 3,0	117456.23	85442	-
425	Фрунзенский	пр. Славы, д. 32, установка № 1	ТАС	1,8 x 1,8	117868.67	85699.28	-
426	Фрунзенский	пр. Славы, д. 32, установка № 2	ТАС	1,8 x 1,8	117860.95	85695.46	-
427	Фрунзенский	пр. Славы, д. 33	Биллборд	6,0 x 3,0	117794.36	85587.76	33
428	Фрунзенский	пр. Славы, д. 36, установка № 1	ЛПОГТ	1,2 x 1,8	117912.66	85690.48	-
429	Фрунзенский	пр. Славы, д. 36, установка № 2	ЛПОГТ	1,2 x 1,8	117905.23	85686.83	-
430	Фрунзенский	пр. Славы, д. 38, напротив	Биллборд	6,0 x 3,0	118299.24	85848.6	-
431	Фрунзенский	пр. Славы, д. 40, корп. 1, установка № 1	Биллборд	6,0 x 3,0	118443.5	85980.92	-
432	Фрунзенский	пр. Славы, д. 40, корп. 1, установка № 2	Биллборд	6,0 x 3,0	118275.83	85886.59	-

1	2	3	4	5	6	7	8
433	Фрунзенский	пр. Славы, д. 40, корп. 1, напротив	Биллборд	6,0 x 3,0	118466.55	85941.72	-
434	Фрунзенский	пр. Славы, д. 40, корп. 1, напротив, Пражская ул.	Биллборд	6,0 x 3,0	118567.97	86000.92	-
435	Фрунзенский	пр. Славы, д. 40, корп. 3, Пражская ул.	Биллборд	6,0 x 3,0	118595.63	86069.4	-
436	Фрунзенский	пр. Славы, д. 43, Бухарестская ул.	Биллборд	6,0 x 3,0	118043.64	85701.83	-
437	Фрунзенский	пр. Славы, д. 43, Бухарестская ул., установка № 1	ТАС	1,8 x 1,8	117968.26	85664.62	-
438	Фрунзенский	пр. Славы, д. 43, Бухарестская ул., установка № 2	ТАС	1,8 x 1,8	117967.07	85667.01	-
439	Фрунзенский	пр. Славы, д. 45, установка № 1	ЛПОГТ	1,2 x 1,8	118135.2	85760.11	-
440	Фрунзенский	пр. Славы, д. 45, установка № 2	ЛПОГТ	1,2 x 1,8	118143.66	85764.81	-
441	Фрунзенский	пр. Славы, д. 45, установка № 1	ТАС	1,8 x 1,8	118153.33	85761.77	-
442	Фрунзенский	пр. Славы, д. 45, установка № 2	ТАС	1,8 x 1,8	118151.5	85765.65	-
443	Фрунзенский	пр. Славы, д. 45, установка № 3	ТАС	1,8 x 1,8	118155.55	85770.87	-
444	Фрунзенский	пр. Славы, д. 45, установка № 4	ТАС	1,8 x 1,8	118159.3	85773.36	-
445	Фрунзенский	пр. Славы, д. 45, Бухарестская ул.	Биллборд	6,0 x 3,0	118127.34	85749.33	-
446	Фрунзенский	пр. Славы, д. 50	ТАС	1,8 x 1,8	118745.98	86165.03	-
447	Фрунзенский	пр. Славы, д. 50, напротив	Биллборд	6,0 x 3,0	118867.01	86178.41	-
448	Фрунзенский	пр. Славы, д. 50, напротив, установка № 1	ЛПОГТ	1,2 x 1,8	118713.01	86085.94	-
449	Фрунзенский	пр. Славы, д. 50, напротив, установка № 2	ЛПОГТ	1,2 x 1,8	118719.39	86090.92	-
450	Фрунзенский	пр. Славы, д. 50, напротив	ТАС	1,8 x 1,8	118733.07	86088.64	-
451	Фрунзенский	пр. Славы, д. 50, напротив, Пражская ул., установка № 1	ТАС	1,8 x 1,8	118706.25	86075.11	-
452	Фрунзенский	пр. Славы, д. 50, напротив, Пражская ул., установка № 2	ТАС	1,8 x 1,8	118709.89	86077.39	-
453	Фрунзенский	пр. Славы, д. 50, Пражская ул.	Биллборд	6,0 x 3,0	118679.56	86125.11	-
454	Фрунзенский	пр. Славы, д. 52, корп. 1	Биллборд	6,0 x 3,0	118890.01	86246.33	-
455	Фрунзенский	пр. Славы, д. 53	Биллборд	6,0 x 3,0	119154.47	86366.54	-
456	Фрунзенский	пр. Славы, д. 53, напротив	Биллборд	6,0 x 3,0	119153.09	86412.73	-
457	Фрунзенский	пр. Славы, д. 55, Гамбургская пл.	Биллборд	6,0 x 3,0	119310.05	86434.45	-
458	Фрунзенский	пр. Славы, д. 55, Гамбургская пл.	T-образный биллборд	(6,0 x 3,0) x 2	119271.24	86426.08	-
459	Фрунзенский	пр. Славы, д. 58, корп. 2, Гамбургская пл., установка № 1	ЛПОГТ	1,2 x 1,8	119239.35	86474.86	-
460	Фрунзенский	пр. Славы, д. 58, корп. 2, Гамбургская пл., установка № 2	ЛПОГТ	1,2 x 1,8	119235.2	86472.49	-
461	Фрунзенский	пр. Славы, д. 58, корп. 2, Гамбургская пл., установка № 1	ТАС	1,8 x 1,8	119250.15	86510.06	-
462	Фрунзенский	пр. Славы, д. 58, корп. 2, Гамбургская пл., установка № 2	ТАС	1,8 x 1,8	119249.11	86505.62	-
463	Фрунзенский	пр. Славы, д. 58, корп. 2, Гамбургская пл., установка № 3	ТАС	1,8 x 1,8	119244.77	86500.24	-
464	Фрунзенский	пр. Славы, д. 58, корп. 2, Гамбургская пл., установка № 4	ТАС	1,8 x 1,8	119241.54	86498.25	-
465	Фрунзенский	пр. Славы, д. 60, напротив, Невский путепровод	Суперсайт	12,0 x 5,0	119486.7	86586.77	-
466	Фрунзенский	пр. Славы, д. 60, Невский путепровод	Биллборд	6,0 x 3,0	119465.4	86618.19	-
467	Фрунзенский	пр. Славы, Будапештская ул., д. 41	ЛПОГТ	1,2 x 1,8	117290.99	85425.57	-
468	Фрунзенский	пр. Славы, Будапештская ул., д. 41, установка № 1	ТАС	1,8 x 1,8	117296.36	85428.56	-
469	Фрунзенский	пр. Славы, Будапештская ул., д. 41, установка № 2	ТАС	1,8 x 1,8	117294.46	85427.91	-
470	Фрунзенский	пр. Славы, Будапештская ул., д. 48, установка № 1	ЛПОГТ	1,2 x 1,8	117384.52	85412.73	-
471	Фрунзенский	пр. Славы, Будапештская ул., д. 48, установка № 2	ЛПОГТ	1,2 x 1,8	117407.16	85422.02	-
472	Фрунзенский	пр. Славы, Будапештская ул., д. 48, установка № 1	ТАС	1,8 x 1,8	117375.72	85410.82	-
473	Фрунзенский	пр. Славы, Будапештская ул., д. 48, установка № 2	ТАС	1,8 x 1,8	117377.62	85411.65	-
474	Фрунзенский	пр. Славы, Будапештская ул., д. 48, установка № 3	ТАС	1,8 x 1,8	117402.58	85420.46	-
475	Фрунзенский	пр. Славы, Будапештская ул., д. 48, установка № 4	ТАС	1,8 x 1,8	117404.64	85421.35	-
476	Фрунзенский	пр. Славы, Бухарестская ул., д. 47	Тумба	1,4 x 3,0	117995.79	85744.86	-
477	Фрунзенский	пр. Славы, Бухарестская ул., д. 96	T-образный биллборд	(6,0 x 3,0) x 2	118117.55	85807.7	-
478	Фрунзенский	пр. Славы, Пражская ул., д. 39, установка № 1	ЛПОГТ	1,2 x 1,8	118612.01	86076.53	-
479	Фрунзенский	пр. Славы, Пражская ул., д. 39, установка № 2	ЛПОГТ	1,2 x 1,8	118605.55	86072.4	-
480	Фрунзенский	пр. Славы, Пражская ул., напротив	Биллборд	6,0 x 3,0	118672.23	86056.15	-
481	Фрунзенский	пр. Славы, Софийская ул., д. 50	Биллборд	6,0 x 3,0	119379.01	86563.55	-
482	Фрунзенский	пр. Славы, Софийская ул., д. 50	Суперсайт	12,0 x 5,0	119339.45	86543.96	-

1	2	3	4	5	6	7	8
483	Фрунзенский	пр. Славы, Софийская ул., д. 50, установка № 1	ТАС	1,8 x 1,8	119367.27	86587.23	-
484	Фрунзенский	пр. Славы, Софийская ул., д. 50, установка № 2	ТАС	1,8 x 1,8	119365.1	86586.58	-
485	Фрунзенский	пр. Славы, Софийская ул., д. 52, установка № 1	ЛПОГТ	1,2 x 1,8	119427.24	86542.3	-
486	Фрунзенский	пр. Славы, Софийская ул., д. 52, установка № 2	ЛПОГТ	1,2 x 1,8	119432.24	86545.66	-
487	Фрунзенский	пр. Славы, Софийская ул., д. 52, установка № 3	ЛПОГТ	1,2 x 1,8	119437.14	86548.77	-
488	Фрунзенский	пр. Славы, Софийская ул., д. 52	T-образный биллборд	(6,0 x 3,0) x 2	119408.85	86519.9	-
489	Фрунзенский	Софийская ул., д. 5	T-образный биллборд	(6,0 x 3,0) x 2	117506.61	88875.94	-
490	Фрунзенский	Софийская ул., д. 8, корп. 1	Биллборд	6,0 x 3,0	117863.4	88477.7	-
491	Фрунзенский	Софийская ул., д. 17	Биллборд	6,0 x 3,0	117795.11	88510.78	-
492	Фрунзенский	Софийская ул., д. 18, ул. Бели Куна	Биллборд	6,0 x 3,0	118305.59	87907.55	-
493	Фрунзенский	Софийская ул., д. 20, корп. 1	Биллборд	6,0 x 3,0	118389.63	87785.9	-
494	Фрунзенский	Софийская ул., д. 29, корп. 2	Биллборд	6,0 x 3,0	118250.91	87900.08	-
495	Фрунзенский	Софийская ул., д. 31	ЛПОГТ	1,2 x 1,8	118356.06	87768.16	-
496	Фрунзенский	Софийская ул., д. 31, установка № 1	ТАС	1,8 x 1,8	118365.28	87752.26	-
497	Фрунзенский	Софийская ул., д. 31, установка № 2	ТАС	1,8 x 1,8	118366.49	87750.66	-
498	Фрунзенский	Софийская ул., д. 39, корп. 1, установка № 1	ТАС	1,8 x 1,8	118631.86	87365.92	-
499	Фрунзенский	Софийская ул., д. 39, корп. 1, установка № 2	ТАС	1,8 x 1,8	118633.06	87364.32	-
500	Фрунзенский	Софийская ул., д. 39, корп. 1, установка № 3	ТАС	1,8 x 1,8	118641.8	87352.12	-
501	Фрунзенский	Софийская ул., д. 39, корп. 1, установка № 4	ТАС	1,8 x 1,8	118643	87350.53	-
502	Фрунзенский	Софийская ул., д. 39, корп. 1, установка № 5	ТАС	1,8 x 1,8	118653.79	87336.17	-
503	Фрунзенский	Софийская ул., д. 39, корп. 1, установка № 6	ТАС	1,8 x 1,8	118655	87334.58	-
504	Фрунзенский	Софийская ул., д. 40, корп. 1	ЛПОГТ	1,2 x 1,8	119023.01	86942.46	-
505	Фрунзенский	Софийская ул., д. 43, корп. 1	ЛПОГТ	1,2 x 1,8	118726.17	87282.01	-
506	Фрунзенский	Софийская ул., д. 48, корп. 1, установка № 1	ТАС	1,8 x 1,8	119279.82	86611.44	-
507	Фрунзенский	Софийская ул., д. 48, корп. 1, установка № 2	ТАС	1,8 x 1,8	119278.6	86613.03	-
508	Фрунзенский	Софийская ул., д. 50, Гамбургская пл.	Биллборд	6,0 x 3,0	119313.37	86572.02	-
509	Фрунзенский	Софийская ул., д. 50, напротив	Биллборд	6,0 x 3,0	119241.87	86580.18	-
510	Фрунзенский	Софийская ул., д. 50, напротив, Гамбургская пл., установка № 1	ТАС	1,8 x 1,8	119252.76	86543.49	-
511	Фрунзенский	Софийская ул., д. 50, напротив, Гамбургская пл., установка № 2	ТАС	1,8 x 1,8	119253.83	86541.54	-
512	Фрунзенский	Софийская ул., д. 52	Суперсайт	12,0 x 5,0	119433.92	86361.88	-
513	Фрунзенский	Софийская ул., д. 52, напротив	T-образный биллборд	(6,0 x 3,0) x 2	119367.25	86375.64	-
514	Фрунзенский	Софийская ул., д. 54, Южное шоссе	Биллборд	6,0 x 3,0	119468.02	86253.82	-
515	Фрунзенский	Софийская ул., д. 55	ЛПОГТ	1,2 x 1,8	119020.23	86892.27	-
516	Фрунзенский	Софийская ул., д. 66, пр. Девятого Января	Биллборд	6,0 x 3,0	120248.58	84318.17	33
517	Фрунзенский	Софийская ул., д. 77	Биллборд	6,0 x 3,0	119976.57	84818.6	-
518	Фрунзенский	Софийская ул., д. 81, корп. 4, литера В	Биллборд	6,0 x 3,0	120159.08	84432.06	-
519	Фрунзенский	Тамбовская ул., д. 4, установка № 1	ТАС	1,8 x 1,8	115919.21	91825.57	ОЗР3-2
520	Фрунзенский	Тамбовская ул., д. 4, установка № 2	ТАС	1,8 x 1,8	115919.79	91827.48	ОЗР3-2
521	Фрунзенский	ул. Турку, д. 1, Белградская ул.	ЛПОГТ	1,2 x 1,8	116313.74	86535.95	-
522	Фрунзенский	ул. Турку, д. 5, напротив	Биллборд	6,0 x 3,0	116737.37	86672.86	-
523	Фрунзенский	ул. Турку, д. 5, напротив, Будапештская ул.	ЛПОГТ	1,2 x 1,8	116802.09	86688.32	-
524	Фрунзенский	ул. Фучика, д. 2	Биллборд	6,0 x 3,0	116211.78	87486.7	-
525	Фрунзенский	ул. Фучика, д. 2, напротив	Биллборд	6,0 x 3,0	116223.84	87456.96	-
526	Фрунзенский	ул. Фучика, д. 4	Биллборд	6,0 x 3,0	116517.62	87611.64	-
527	Фрунзенский	ул. Фучика, д. 6, корп. 2, напротив	Биллборд	6,0 x 3,0	116833.77	87821.49	-
528	Фрунзенский	ул. Фучика, д. 6, корп. 3, Бухарестская ул.	Биллборд	6,0 x 3,0	116894.37	87913.6	-
529	Фрунзенский	ул. Фучика, д. 8	Биллборд	6,0 x 3,0	117236.32	88179.63	-

1	2	3	4	5	6	7	8
530	Фрунзенский	ул. Фучика, д. 9	Биллборд	6,0 x 3,0	116544.95	87594.33	-
531	Фрунзенский	ул. Фучика, д. 12, корп. 1	Биллборд	6,0 x 3,0	117508.55	88398.25	-
532	Фрунзенский	ул. Фучика, д. 15, напротив	Биллборд	6,0 x 3,0	116994.29	87985.68	-
533	Фрунзенский	ул. Фучика, д. 17	Биллборд	6,0 x 3,0	117493.49	88347.71	-
534	Фрунзенский	ул. Фучика, д. 25	Биллборд	6,0 x 3,0	117713.96	88524.72	-
535	Фрунзенский	ул. Фучика, д. 25, напротив, Софийская ул.	Биллборд	6,0 x 3,0	117723.65	88570.02	-
536	Фрунзенский	ул. Фучика, Будапештская ул., д. 3	Биллборд	6,0 x 3,0	116442.56	87541.81	-
537	Фрунзенский	ул. Ярослава Гашека, д. 2	ЛПОГТ	1,2 x 1,8	117627.18	82642.8	-
538	Фрунзенский	ул. Ярослава Гашека, д. 2, М. Балканская ул.	Биллборд	6,0 x 3,0	117579.01	82625.62	-
539	Фрунзенский	ул. Ярослава Гашека, д. 5	ЛПОГТ	1,2 x 1,8	117658.05	82616.45	-
540	Фрунзенский	ул. Ярослава Гашека, д. 5, М. Балканская ул.	Т-образный биллборд	(6,0 x 3,0) x 2	117614.02	82587.64	-
541	Фрунзенский	ул. Ярослава Гашека, д. 6	ТАС	1,8 x 1,8	117924.39	82795.74	-
542	Фрунзенский	ул. Ярослава Гашека, д. 6, корп. 2, Купчинская ул.	Биллборд	6,0 x 3,0	118029.34	82852.96	-
543	Фрунзенский	ул. Ярослава Гашека, д. 7, корп. 1, установка № 1	ТАС	1,8 x 1,8	117743.2	82640.58	-
544	Фрунзенский	ул. Ярослава Гашека, д. 7, корп. 1, установка № 2	ТАС	1,8 x 1,8	117744.9	82641.67	-
545	Фрунзенский	ул. Ярослава Гашека, д. 9, корп. 1	Биллборд	6,0 x 3,0	117833.29	82707.92	-
546	Фрунзенский	ул. Ярослава Гашека, д. 10, Будапештская ул.	ЛПОГТ	1,2 x 1,8	118455.38	83071.53	-
547	Фрунзенский	ул. Ярослава Гашека, д. 10, Будапештская ул., установка № 1	ТАС	1,8 x 1,8	118457.49	83079.73	-
548	Фрунзенский	ул. Ярослава Гашека, д. 10, Будапештская ул., установка № 2	ТАС	1,8 x 1,8	118453.74	83077.62	-
549	Фрунзенский	ул. Ярослава Гашека, д. 11, корп. 2, установка № 1	ТАС	1,8 x 1,8	118017.32	82799.78	-
550	Фрунзенский	ул. Ярослава Гашека, д. 11, корп. 2, установка № 2	ТАС	1,8 x 1,8	118019.79	82800.91	-
551	Фрунзенский	ул. Ярослава Гашека, д. 11, Купчинская ул., установка № 1	ТАС	1,8 x 1,8	117950.89	82752.6	-
552	Фрунзенский	ул. Ярослава Гашека, д. 11, Купчинская ул., установка № 2	ТАС	1,8 x 1,8	117949.65	82755.34	-
553	Фрунзенский	ул. Ярослава Гашека, д. 15, Будапештская ул.	Биллборд	6,0 x 3,0	118481.36	83042.4	-
554	Фрунзенский	ул. Ярослава Гашека, Балканская пл., д. 5, литера Д	Биллборд	6,0 x 3,0	117380.52	82527.97	-
555	Фрунзенский	ул. Ярослава Гашека, Балканская пл., р. Волковка, установка № 1	ЛПОГТ	1,2 x 1,8	117426.76	82507.51	-
556	Фрунзенский	ул. Ярослава Гашека, Балканская пл., р. Волковка, установка № 2	ЛПОГТ	1,2 x 1,8	117433.86	82512.08	-
557	Фрунзенский	ул. Ярослава Гашека, Балканская пл., р. Волковка, установка № 1	ТАС	1,8 x 1,8	117438.27	82496.76	-
558	Фрунзенский	ул. Ярослава Гашека, Балканская пл., р. Волковка, установка № 2	ТАС	1,8 x 1,8	117442.72	82498.89	-
559	Фрунзенский	ул. Ярослава Гашека, Балканская ул.	Тумба	1,4 x 3,0	117471.33	82525.02	-
560	Фрунзенский	ул. Ярослава Гашека, Балканская ул., напротив	Биллборд	6,0 x 3,0	117445.22	82551.51	-
561	Фрунзенский	ул. Ярослава Гашека, М. Балканская ул., д. 21	Биллборд	6,0 x 3,0	117506	82582.29	-
562	Фрунзенский	ул. Ярослава Гашека, М. Балканская ул., д. 21, установка № 1	ТАС	1,8 x 1,8	117544.38	82613.47	-
563	Фрунзенский	ул. Ярослава Гашека, М. Балканская ул., д. 21, установка № 2	ТАС	1,8 x 1,8	117542.2	82612.69	-
564	Фрунзенский	ул. Ярослава Гашека, М. Балканская ул., д. 27	Биллборд	6,0 x 3,0	117520.98	82549.48	-
565	Фрунзенский	ул. Ярослава Гашека, М. Балканская ул., д. 27, установка № 1	ТАС	1,8 x 1,8	117491.09	82519.92	-
566	Фрунзенский	ул. Ярослава Гашека, М. Балканская ул., д. 27, установка № 2	ТАС	1,8 x 1,8	117494.29	82521.51	-
567	Фрунзенский	ул. Ярослава Гашека, М. Балканская ул., д. 27, установка № 3	ТАС	1,8 x 1,8	117542.34	82541.63	-
568	Фрунзенский	ул. Ярослава Гашека, М. Балканская ул., д. 27, установка № 4	ТАС	1,8 x 1,8	117541.99	82545.22	-
569	Фрунзенский	ул. Ярослава Гашека, Будапештская ул., д. 102	Биллборд	6,0 x 3,0	118593.15	83097.1	-
570	Фрунзенский	ул. Ярослава Гашека, Бухарестская ул., д. 132, напротив, установка № 1	ТАС	1,8 x 1,8	119187.9	83476.31	-
571	Фрунзенский	ул. Ярослава Гашека, Бухарестская ул., д. 132, напротив, установка № 2	ТАС	1,8 x 1,8	119186.14	83475.72	-
572	Фрунзенский	ул. Ярослава Гашека, Бухарестская ул., д. 132, напротив	Т-образный биллборд	(6,0 x 3,0) x 2	119180.61	83458.21	-
573	Фрунзенский	ул. Ярослава Гашека, Купчинская ул., д. 24	ЛПОГТ	1,2 x 1,8	118125.59	82859.71	-

1	2	3	4	5	6	7	8
574	Фрунзенский	ул. Ярослава Гашека, Купчинская ул., д. 24, установка № 1	ТАС	1,8 x 1,8	118143.56	82870.65	-
575	Фрунзенский	ул. Ярослава Гашека, Купчинская ул., д. 24, установка № 2	ТАС	1,8 x 1,8	118146.71	82872.58	-

Примечание.

Места установки рекламных конструкций определяются прямоугольными координатами X и Y, где: X – ось абсцисс; Y – ось ординат, и в настоящем разделе приведены в системе плоских прямоугольных координат, вычисленных в системе координат, установленной для ведения государственного кадастра недвижимости («Местная система координат г. Ленинграда 1964 г.»).

20.3

КАРТА РАЗМЕЩЕНИЯ РЕКЛАМНЫХ КОНСТРУКЦИЙ
НА ЗЕМЕЛЬНЫХ УЧАСТКАХ НЕЗАВИСИМО ОТ ФОРМ СОБСТВЕННОСТИ

Фрунзенский район Санкт-Петербурга

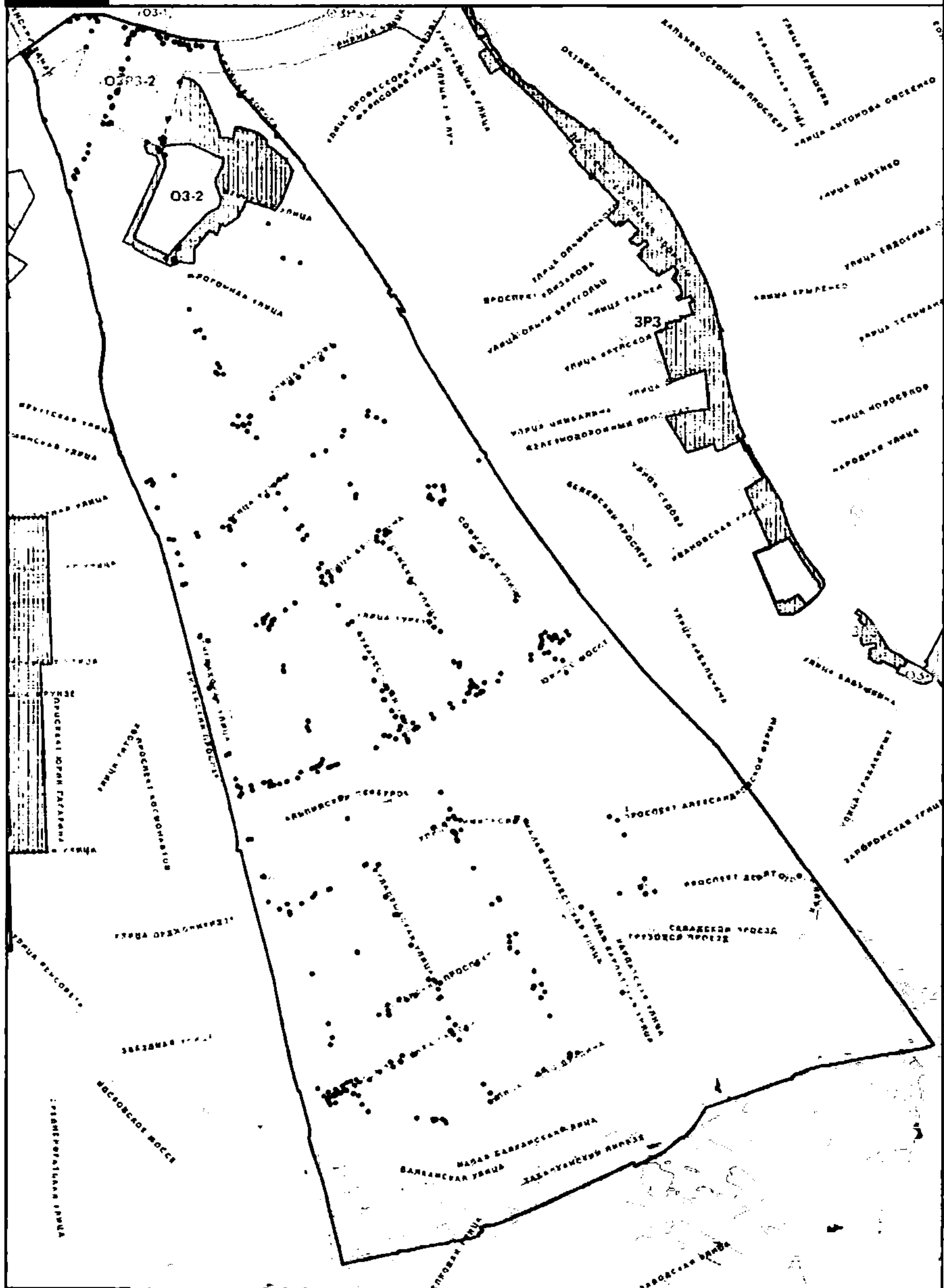

Раздел 21. Центральный район Санкт-Петербурга

21.1. Типы отдельно стоящих рекламных конструкций

№ п/п	Тип рекламной конструкции	Формат информационного поля рекламной конструкции (ширина x высота, м)	Количество мест
1	Биллборд	6,0 x 3,0	23
2	Лайтпостер	1,2 x 1,8	303
3	ЛПОГТ	1,2 x 1,8	113
4	Ситиборд	3,6 x 2,6	19
5	Суперсайт	12,0 x 5,0	1
6	ТАС	1,8 x 1,8	13
7	Т-образный биллборд	(6,0 x 3,0) x 2	1
8	Тумба	1,4 x 3,0	208
Общий итог			681

21.2. Адресный перечень размещения рекламных конструкций на земельных участках независимо от форм собственности

№ п/п	Район Санкт-Петербурга	Адрес	Тип рекламной конструкции	Формат информационного поля рекламной конструкции (ширина x высота, м)	Координата X, м	Координата Y, м	Объединенные зоны охраны объектов культурного наследия (в соответствии с Законом Санкт-Петербурга от 24.12.2008 № 820-7)
1	2	3	4	5	6	7	8
1	Центральный	2-я Советская ул., д. 25, Дегтярная ул.	Тумба	1,4 x 3,0	116765.11	93754.44	ОЗРЗ-1
2	Центральный	2-я Советская ул., д. 25а	Тумба	1,4 x 3,0	116799.98	93731.99	ОЗРЗ-1
3	Центральный	3-я Советская ул., д. 5	Тумба	1,4 x 3,0	116697.1	93911.82	ОЗРЗ-1
4	Центральный	3-я Советская ул., д. 20	Лайтпостер	1,2 x 1,8	116696.61	93927.64	ОЗРЗ-1
5	Центральный	3-я Советская ул., д. 28	Тумба	1,4 x 3,0	116791.38	93862.19	ОЗРЗ-1
6	Центральный	4-я Советская ул., д. 21, Суворовский пр.	Тумба	1,4 x 3,0	116731.37	94016.13	ОЗРЗ-1
7	Центральный	8-я Советская ул., д. 47, Мытнинская ул.	Тумба	1,4 x 3,0	117252.02	94163.18	ОЗРЗ-2
8	Центральный	пл. Александра Невского, д. 1, литера Г	ЛПОГТ	1,2 x 1,8	117713.9	92937.15	ОЗ-1
9	Центральный	пл. Александра Невского, д. 2, литера А	Лайтпостер	1,2 x 1,8	117632.59	93003.29	ОЗ-1
10	Центральный	пл. Александра Невского, д. 2, литера Е, парковка	Тумба	1,4 x 3,0	117712.97	93004.07	ОЗ-1
11	Центральный	пл. Александра Невского, д. 2, пр. Обуховской Обороны, напротив	Лайтпостер	1,2 x 1,8	117704.88	93035.23	ОЗ-1
12	Центральный	пл. Александра Невского, мост Александра Невского, съезд	Тумба	1,4 x 3,0	117784.36	93038.93	ОЗ-1
13	Центральный	пл. Александра Невского, Невский пр., д. 190	Тумба	1,4 x 3,0	117624.89	92964.8	ОЗ-1
14	Центральный	ул. Александра Невского, д. 1	Тумба	1,4 x 3,0	117480.69	93058.25	ОЗРЗ-1
15	Центральный	ул. Александра Невского, д. 2	Лайтпостер	1,2 x 1,8	117473.8	93069.45	ОЗРЗ-1
16	Центральный	ул. Александра Невского, д. 3	Лайтпостер	1,2 x 1,8	117513.03	93104.29	ОЗРЗ-1
17	Центральный	ул. Александра Невского, д. 4	Лайтпостер	1,2 x 1,8	117513.45	93126.86	ОЗРЗ-1
18	Центральный	ул. Александра Невского, д. 9, Херсонская ул.	Тумба	1,4 x 3,0	117618.1	93253.47	ОЗРЗ-1
19	Центральный	ул. Александра Невского, д. 12, Херсонская ул.	Тумба	1,4 x 3,0	117610.36	93263.51	ОЗРЗ-1
20	Центральный	Амбарная ул., мост Александра Невского, съезд	Тумба	1,4 x 3,0	117792.86	93092.09	ОЗ-1
21	Центральный	Амбарная ул., пл. Александра Невского	ЛПОГТ	1,2 x 1,8	117760	93047.07	ОЗ-1
22	Центральный	Амбарная ул., пл. Александра Невского, д. 2, установка № 1	Лайтпостер	1,2 x 1,8	117754.22	93168.43	ОЗ-1
23	Центральный	Амбарная ул., пл. Александра Невского, д. 2, установка № 2	Лайтпостер	1,2 x 1,8	117748.36	93091.82	ОЗ-1
24	Центральный	Амбарная ул., Синопская наб., д. 10	Лайтпостер	1,2 x 1,8	117790.01	93138.79	ОЗ-1
25	Центральный	Амбарная ул., Херсонская ул.	Тумба	1,4 x 3,0	117763.5	93225.99	ОЗ-1
26	Центральный	Амбарная ул., Херсонская ул., сквер	Тумба	1,4 x 3,0	117811.21	93222.99	ОЗ-1
27	Центральный	Амбарная ул., сквер	ЛПОГТ	1,2 x 1,8	117794.78	93181.08	ОЗ-1
28	Центральный	Артиллерийская ул., д. 4, напротив	Тумба	1,4 x 3,0	115728.23	94945.45	ОЗРЗ-1

1	2	3	4	5	6	7	8
29	Центральный	Артиллерийская ул., д. 10	Лайтпостер	1,2 x 1,8	115859,8	94951,63	003
30	Центральный	пр. Бакунина, д. 5, 2-я Советская ул.	Тумба	1,4 x 3,0	116948,31	93625,33	03P3-1
31	Центральный	пр. Бакунина, д. 7, напротив	Тумба	1,4 x 3,0	117084,83	93661,92	03P3-2
32	Центральный	пр. Бакунина, 2-я Советская ул., д. 27, установка № 1	Лайтпостер	1,2 x 1,8	116927,03	93627,5	03P3-1
33	Центральный	пр. Бакунина, 2-я Советская ул., д. 27, установка № 2	Лайтпостер	1,2 x 1,8	116881,51	93613,46	03P3-1
34	Центральный	ул. Беллинского, д. 1, наб. р. Фонтанки	Тумба	1,4 x 3,0	115306,01	94526,83	003
35	Центральный	ул. Беллинского, д. 2	Тумба	1,4 x 3,0	115298,49	94554,93	003
36	Центральный	ул. Беллинского, Моховая ул., д. 47	Тумба	1,4 x 3,0	115344,78	94559,42	003
37	Центральный	ул. Бонч-Бруевича, д. 1	Лайтпостер	1,2 x 1,8	117925,33	95234,68	03P3-2
38	Центральный	ул. Бонч-Бруевича, д. 3	Тумба	1,4 x 3,0	117951,34	95189,58	03P3-2
39	Центральный	ул. Бонч-Бруевича, д. 5, Тульская ул.	Лайтпостер	1,2 x 1,8	117984,57	95124,63	03P3-2
40	Центральный	Боровая ул., д. 37	ТАС	1,8 x 1,8	115359,48	92135,65	03P3-2
41	Центральный	Владимирский пр., д. 6, Стремяная ул.	Лайтпостер	1,2 x 1,8	115524,55	93764,26	03P3-1
42	Центральный	Владимирский пр., д. 7	Лайтпостер	1,2 x 1,8	115500,83	93745,98	03P3-1
43	Центральный	Владимирский пр., д. 8	Лайтпостер	1,2 x 1,8	115523,7	93715,22	03P3-1
44	Центральный	Владимирский пр., д. 20, Владимирская пл.	Тумба	1,4 x 3,0	115499,83	93465,4	03P3-1
45	Центральный	Владимирский пр., д. 23	Тумба	1,4 x 3,0	115460,67	93411,91	03P3-1
46	Центральный	Владимирский пр., д. 23, Владимирская пл., установка № 1	Лайтпостер	1,2 x 1,8	115487,27	93430,41	03P3-1
47	Центральный	Владимирский пр., д. 23, Владимирская пл., установка № 2	Лайтпостер	1,2 x 1,8	115477,99	93414,99	03P3-1
48	Центральный	Владимирский пр., Кузнечный пер., напротив	Тумба	1,4 x 3,0	115489,44	93399,04	03P3-1
49	Центральный	Воскресенская наб., д. 4, Водопроводный пер.	Тумба	1,4 x 3,0	116921,48	96001,78	03P3-1
50	Центральный	Воскресенская наб., д. 4, напротив	Лайтпостер	1,2 x 1,8	116803,41	95965,72	03P3-1
51	Центральный	Воскресенская наб., д. 4, напротив, Водопроводный пер.	Тумба	1,4 x 3,0	116892,98	96020,25	03P3-1
52	Центральный	Воскресенская наб., д. 6, напротив	Тумба	1,4 x 3,0	116749,43	95942,16	03P3-1
53	Центральный	Воскресенская наб., д. 6-8	Лайтпостер	1,2 x 1,8	116792,16	95932,8	03P3-1
54	Центральный	Воскресенская наб., д. 6-8, напротив	Лайтпостер	1,2 x 1,8	116683,63	95910,98	03P3-1
55	Центральный	Воскресенская наб., д. 6-8, Потёмкинская ул.	Лайтпостер	1,2 x 1,8	116703,17	95890,11	03P3-1
56	Центральный	Воскресенская наб., д. 6-8, Потёмкинская ул.	Тумба	1,4 x 3,0	116644,01	95859,95	03P3-1
57	Центральный	Воскресенская наб., д. 10	Лайтпостер	1,2 x 1,8	116477,97	95828,25	003
58	Центральный	Воскресенская наб., д. 10, напротив	Лайтпостер	1,2 x 1,8	116498,86	95859,16	003
59	Центральный	Воскресенская наб., д. 10, напротив	Тумба	1,4 x 3,0	116569,84	95877,63	003
60	Центральный	Воскресенская наб., д. 10, Потёмкинская ул.	Тумба	1,4 x 3,0	116602,33	95854,71	003
61	Центральный	Воскресенская наб., д. 12, напротив	Лайтпостер	1,2 x 1,8	116448,16	95849,41	003
62	Центральный	Воскресенская наб., д. 14, напротив	Лайтпостер	1,2 x 1,8	116312,79	95839,15	003
63	Центральный	Воскресенская наб., д. 18, напротив	Лайтпостер	1,2 x 1,8	116260,69	95839,1	003
64	Центральный	Воскресенская наб., д. 22, напротив	Лайтпостер	1,2 x 1,8	116071,1	95846,56	003
65	Центральный	Воскресенская наб., д. 24, напротив	Лайтпостер	1,2 x 1,8	115924	95857,15	003
66	Центральный	Воскресенская наб., д. 28, напротив	Лайтпостер	1,2 x 1,8	115787,47	95876,58	003
67	Центральный	Воскресенская наб., д. 34, Интежный пр.	Тумба	1,4 x 3,0	115583,12	95849,47	003
68	Центральный	Воскресенская наб., Потёмкинская ул., напротив	Тумба	1,4 x 3,0	116623,79	95892,38	003
69	Центральный	Воскресенская наб., пр. Чернышевского, напротив	Тумба	1,4 x 3,0	116133,7	95841,35	003
70	Центральный	Воскресенская наб., Шпалерная ул., д. 26, напротив	Тумба	1,4 x 3,0	115737,43	95882,6	003
71	Центральный	Воскресенская наб., Шпалерная ул., д. 30, напротив	Лайтпостер	1,2 x 1,8	115866,04	95864,13	003
72	Центральный	Воскресенская наб., Шпалерная ул., д. 34, напротив	Тумба	1,4 x 3,0	115987	95854,64	003
73	Центральный	Воскресенская наб., Шпалерная ул., д. 38, напротив	Тумба	1,4 x 3,0	116196,57	95841,58	003
74	Центральный	пл. Восстания, Невский пр., д. 118, установка № 1	Тумба	1,4 x 3,0	116360,81	93765,18	03P3-1
75	Центральный	пл. Восстания, Невский пр., д. 118, установка № 2	Тумба	1,4 x 3,0	116295,05	93816,23	03P3-1
76	Центральный	ул. Восстания, д. 8а	Лайтпостер	1,2 x 1,8	116198,69	94204,41	03P3-1
77	Центральный	ул. Восстания, д. 13, напротив	Тумба	1,4 x 3,0	116196,03	94081,97	03P3-1
78	Центральный	ул. Восстания, д. 15, напротив, пер. Ульяны Громовой	Лайтпостер	1,2 x 1,8	116197	94132,33	03P3-1
79	Центральный	ул. Восстания, д. 19	Лайтпостер	1,2 x 1,8	116212,94	94210,58	03P3-1
80	Центральный	ул. Восстания, д. 20, напротив, Ковенский пер.	ЛПОГ	1,2 x 1,8	116222,96	94476,32	03P3-1

1	2	3	4	5	6	7	8
81	Центральный	ул. Восстания, д. 26	Лайтпостер	1,2 x 1,8	116207.52	94664.53	ОЗРЗ-1
82	Центральный	Гагаринская ул., д. 2	Лайтпостер	1,2 x 1,8	115148.55	95706.66	ООЗ
83	Центральный	Гагаринская ул., д. 5	Лайтпостер	1,2 x 1,8	115174.14	95595.89	ООЗ
84	Центральный	Гаггутская ул., Солжойной пер., д. 9, наб. р. Финтанки	Лайтпостер	1,2 x 1,8	115004.43	95272.43	ООЗ
85	Центральный	Гороховая ул., д. 4	Тумба	1,4 x 3,0	113459.72	94282.34	ООЗ
86	Центральный	Греческий пр., д. 1а	Тумба	1,4 x 3,0	116457.45	94037.73	ОЗРЗ-1
87	Центральный	Греческий пр., д. 2, 2-я Советская ул.	Лайтпостер	1,2 x 1,8	116433.24	94043.76	ОЗРЗ-1
88	Центральный	Греческий пр., д. 31, 9-я Советская ул.	Тумба	1,4 x 3,0	116758.05	94631.81	ОЗРЗ-1
89	Центральный	наб. кан. Грибоедова, Казанская пл.	ЛПОГТ	1,2 x 1,8	114235.99	94012.5	ООЗ
90	Центральный	Гродненский пер., д. 10, ул. Восстания	Тумба	1,4 x 3,0	116210.07	94944.06	ОЗРЗ-1
91	Центральный	ул. Достоевского, д. 28, Разъезжая ул.	Лайтпостер	1,2 x 1,8	115540.44	92961.94	ОЗРЗ-1
92	Центральный	Думская ул., д. 1	Лайтпостер	1,2 x 1,8	114476.65	94097.19	ООЗ
93	Центральный	Загородный пр., д. 2, Владимирская пл.	Лайтпостер	1,2 x 1,8	115478.99	93395.84	ОЗРЗ-1
94	Центральный	Загородный пр., д. 40	Лайтпостер	1,2 x 1,8	114917.73	92952.37	ОЗРЗ-1
95	Центральный	Захарьевская ул., д. 27, пр. Чернышевского	Тумба	1,4 x 3,0	116173.45	95613.87	ООЗ
96	Центральный	Захарьевская ул., д. 35	Тумба	1,4 x 3,0	116322.64	95600.73	ООЗ
97	Центральный	Захарьевская ул., д. 39	Тумба	1,4 x 3,0	116420.88	95599.43	ООЗ
98	Центральный	Звенигородская ул., д. 6	Лайтпостер	1,2 x 1,8	114890.49	92779.62	ОЗРЗ-1
99	Центральный	Звенигородская ул., д. 16, ул. Марата	Лайтпостер	1,2 x 1,8	115052.98	92525.5	ОЗРЗ-1
100	Центральный	Инженерная ул., Караванная ул., д. 2	Тумба	1,4 x 3,0	115174.43	94492.8	ООЗ
101	Центральный	пл. Искусств, д. 1, Инженерная ул.	Тумба	1,4 x 3,0	114506.25	94516.49	ООЗ
102	Центральный	пл. Искусств, д. 2	Лайтпостер	1,2 x 1,8	114707.74	94406.83	ООЗ
103	Центральный	пл. Искусств, д. 2, Инженерная ул.	Тумба	1,4 x 3,0	114732.18	94454.61	ООЗ
104	Центральный	пл. Искусств, д. 4, Итальянская ул.	Тумба	1,4 x 3,0	114709.38	94357.95	ООЗ
105	Центральный	Исполкомская ул., д. 16	Биллборд	6,0 x 3,0	117457.81	93615.05	ОЗРЗ-2
106	Центральный	Итальянская ул., д. 4, пл. Искусств	Тумба	1,4 x 3,0	114479.87	94404.87	ООЗ
107	Центральный	Итальянская ул., д. 21, Садовая ул.	Лайтпостер	1,2 x 1,8	114832.31	94306.7	ООЗ
108	Центральный	Кавалергардская ул., Шпалерная ул., площадь	Лайтпостер	1,2 x 1,8	117457.86	95765.96	ОЗ-1
109	Центральный	Кирочная ул., д. 9	Лайтпостер	1,2 x 1,8	115865.03	95181.91	ООЗ
110	Центральный	Кирочная ул., д. 16	Лайтпостер	1,2 x 1,8	115915.37	95201.17	ООЗ
111	Центральный	Кирочная ул., д. 17	Лайтпостер	1,2 x 1,8	116141.01	95176.04	ООЗ
112	Центральный	Кирочная ул., д. 19	Лайтпостер	1,2 x 1,8	116200.48	95175.14	ООЗ
113	Центральный	Кирочная ул., д. 20	Лайтпостер	1,2 x 1,8	115970.88	95200.34	ООЗ
114	Центральный	Кирочная ул., д. 20, напротив ул. Маяковского	Тумба	1,4 x 3,0	115956.27	95179.71	ООЗ
115	Центральный	Кирочная ул., д. 22, напротив	Лайтпостер	1,2 x 1,8	116017.14	95178.64	ООЗ
116	Центральный	Кирочная ул., д. 24	Лайтпостер	1,2 x 1,8	116051.59	95199.18	ООЗ
117	Центральный	Кирочная ул., д. 24, напротив	Лайтпостер	1,2 x 1,8	116082.54	95176.6	ООЗ
118	Центральный	Кирочная ул., д. 25	ЛПОГТ	1,2 x 1,8	116324.31	95164.01	ООЗ
119	Центральный	Кирочная ул., д. 25, напротив	Лайтпостер	1,2 x 1,8	116328.64	95193.06	ООЗ
120	Центральный	Кирочная ул., д. 26	Лайтпостер	1,2 x 1,8	116101.86	95197.68	ООЗ
121	Центральный	Кирочная ул., д. 26	ЛПОГТ	1,2 x 1,8	116086.06	95199.44	ООЗ
122	Центральный	Кирочная ул., д. 27	Тумба	1,4 x 3,0	116350.7	95169.9	ООЗ
123	Центральный	Кирочная ул., д. 28а, Мелигопольский пер.	Тумба	1,4 x 3,0	116253.66	95197.49	ООЗ
124	Центральный	Кирочная ул., д. 28а, ул. Восстания	Лайтпостер	1,2 x 1,8	116200.47	95201.49	ООЗ
125	Центральный	Кирочная ул., д. 30	ЛПОГТ	1,2 x 1,8	116312.66	95193.6	ООЗ
126	Центральный	Кирочная ул., д. 36	Лайтпостер	1,2 x 1,8	116442.56	95190.83	ООЗ
127	Центральный	Кирочная ул., д. 41, литера В	ЛПОГТ	1,2 x 1,8	116984.04	95149.64	ОЗРЗ-1
128	Центральный	Кирочная ул., д. 43, напротив	ЛПОГТ	1,2 x 1,8	117093.96	95170.04	ООЗ
129	Центральный	Кирочная ул., д. 43, напротив, Таврическая ул.	Тумба	1,4 x 3,0	117163.22	95149.55	ОЗРЗ-1
130	Центральный	Кирочная ул., д. 44	ЛПОГТ	1,2 x 1,8	116521.07	95189.08	ООЗ
131	Центральный	Кирочная ул., д. 45	Лайтпостер	1,2 x 1,8	117246.61	95077.32	ОЗРЗ-1
132	Центральный	Кирочная ул., д. 46, напротив	Лайтпостер	1,2 x 1,8	116529.36	95164.45	ОЗРЗ-1

1	2	3	4	5	6	7	8
133	Центральный	Кирочная ул., д. 48, Потёмкинская ул.	Тумба	1,4 x 3,0	116579.01	95187.55	003
134	Центральный	Кирочная ул., д. 49	Лайтпостер	1,2 x 1,8	117296.13	95051.28	03P3-1
135	Центральный	Кирочная ул., д. 51, установка № 1	ЛПОГТ	1,2 x 1,8	117317.38	95037.18	03P3-1
136	Центральный	Кирочная ул., д. 51, установка № 2	ЛПОГТ	1,2 x 1,8	117324.18	95033.81	03P3-1
137	Центральный	Кирочная ул., д. 53	Лайтпостер	1,2 x 1,8	117359.53	95010.89	03P3-1
138	Центральный	Кирочная ул., д. 54	ЛПОГТ	1,2 x 1,8	117355.18	95049.17	03P3-1
139	Центральный	Кирочная ул., д. 54, Марининский проезд	Лайтпостер	1,2 x 1,8	117239.77	95107.79	03P3-1
140	Центральный	Кирочная ул., д. 56, Суворовский пр.	ЛПОГТ	1,2 x 1,8	117370.7	95041.46	03P3-1
141	Центральный	Кирочная ул., д. 58, Суворовский пр.	Лайтпостер	1,2 x 1,8	117401.34	95021.32	03P3-1
142	Центральный	Кирочная ул., Потёмкинская ул., д. 13, напротив	Лайтпостер	1,2 x 1,8	116617.8	95189.59	003
143	Центральный	Кирпичный пер., Б. Морская ул., д. 18	Лайтпостер	1,2 x 1,8	113761.9	94185.44	003
144	Центральный	ул. Константина Заслонова, д. 23	Лайтпостер	1,2 x 1,8	115385.88	92320.72	03P3-2
145	Центральный	ул. Константина Заслонова, д. 23, напротив, Боровая ул., установка № 1	ТАС	1,8 x 1,8	115412.05	92316.25	03P3-2
146	Центральный	ул. Константина Заслонова, д. 23, напротив, Боровая ул., установка № 2	ТАС	1,8 x 1,8	115413.63	92317.47	03P3-2
147	Центральный	Конюшенная пл., д. 4, Б. Конюшенная ул.	Тумба	1,4 x 3,0	114236.22	94842.96	003
148	Центральный	Б. Конюшенная ул., д. 1, Конюшенная пл.	Лайтпостер	1,2 x 1,8	114203.44	94832.52	003
149	Центральный	Б. Конюшенная ул., д. 2, Конюшенная пл.	Тумба	1,4 x 3,0	114207.17	94825.45	003
150	Центральный	Б. Конюшенная ул., д. 6, Волынский пер.	Лайтпостер	1,2 x 1,8	114151.6	94582.06	003
151	Центральный	Б. Конюшенная ул., д. 7	Лайтпостер	1,2 x 1,8	114183.77	94744.75	003
152	Центральный	Б. Конюшенная ул., д. 8а	Лайтпостер	1,2 x 1,8	114141.25	94536.44	003
153	Центральный	Б. Конюшенная ул., д. 10	Лайтпостер	1,2 x 1,8	114116.32	94429.68	003
154	Центральный	Б. Конюшенная ул., д. 11, напротив	Лайтпостер	1,2 x 1,8	114178.36	94693.69	003
155	Центральный	Б. Конюшенная ул., д. 13, Шведский пер.	Лайтпостер	1,2 x 1,8	114159.9	94648.01	003
156	Центральный	Б. Конюшенная ул., д. 14	Лайтпостер	1,2 x 1,8	114095.44	94338.75	003
157	Центральный	Б. Конюшенная ул., д. 23	Тумба	1,4 x 3,0	114128.5	94508.53	003
158	Центральный	Б. Конюшенная ул., д. 25	Тумба	1,4 x 3,0	114114.27	94449.6	003
159	Центральный	М. Конюшенная ул., д. 4	Тумба	1,4 x 3,0	114290.71	94535.01	003
160	Центральный	М. Конюшенная ул., д. 5	Тумба	1,4 x 3,0	114241.17	94405.32	003
161	Центральный	М. Конюшенная ул., д. 9, Невский пр.	Тумба	1,4 x 3,0	114210.13	94268.25	003
162	Центральный	Кременчугская ул., д. 9	Биллборд	6,0 x 3,0	116850.95	93032.52	03P3-2
163	Центральный	Кременчугская ул., д. 27	Ситиборд	3,6 x 2,6	116997.68	92229.05	03P3-2
164	Центральный	Кременчугская ул., Атаманская ул., д. 2	Биллборд	6,0 x 3,0	117033.7	92148.19	03P3-2
165	Центральный	Кузнечный пер., д. 3, ул. Достоевского	Лайтпостер	1,2 x 1,8	115647.05	93353.41	03P3-1
166	Центральный	наб. Кутузова, д. 2, Литейный мост	Тумба	1,4 x 3,0	115554.43	95848.4	003
167	Центральный	Лиговский пр., д. 6, 4-я Советская ул.	Тумба	1,4 x 3,0	116428.5	94239.76	03P3-1
168	Центральный	Лиговский пр., д. 6, корп. 2	Лайтпостер	1,2 x 1,8	116445.5	94374.98	03P3-1
169	Центральный	Лиговский пр., д. 6, Прудковский пер.	Тумба	1,4 x 3,0	116478.99	94322.77	03P3-1
170	Центральный	Лиговский пр., д. 7, Ковенский пер.	Лайтпостер	1,2 x 1,8	116446.79	94454.87	03P3-1
171	Центральный	Лиговский пр., д. 9, напротив	ЛПОГТ	1,2 x 1,8	116452.75	94403.63	03P3-1
172	Центральный	Лиговский пр., д. 10	Лайтпостер	1,2 x 1,8	116330.56	93957.11	03P3-1
173	Центральный	Лиговский пр., д. 10	Тумба	1,4 x 3,0	116313.31	93904.16	03P3-1
174	Центральный	Лиговский пр., д. 10, 2-я Советская ул.	Лайтпостер	1,2 x 1,8	116349.29	94006.86	03P3-1
175	Центральный	Лиговский пр., д. 10, пл. Восстания	Лайтпостер	1,2 x 1,8	116291.89	93838.87	03P3-1
176	Центральный	Лиговский пр., д. 13	Тумба	1,4 x 3,0	116428.12	94385.37	03P3-1
177	Центральный	Лиговский пр., д. 21	ЛПОГТ	1,2 x 1,8	116395.71	94232.14	03P3-1
178	Центральный	Лиговский пр., д. 23	Лайтпостер	1,2 x 1,8	116373	94169.08	03P3-1
179	Центральный	Лиговский пр., д. 25	Лайтпостер	1,2 x 1,8	116350.85	94114.53	03P3-1
180	Центральный	Лиговский пр., д. 27, пер. Ульяны Громовой	Лайтпостер	1,2 x 1,8	116338.43	94084.01	03P3-1
181	Центральный	Лиговский пр., д. 30	Тумба	1,4 x 3,0	116187.34	93453.53	03P3-1
182	Центральный	Лиговский пр., д. 31	Лайтпостер	1,2 x 1,8	116313.27	94009.96	03P3-1

1	2	3	4	5	6	7	8
183	Центральный	Лиговский пр., д. 33	Лайтпостер	1,2 x 1,8	116298.5	93967.39	ОЗРЗ-1
184	Центральный	Лиговский пр., д. 37	Лайтпостер	1,2 x 1,8	116275.93	93894.95	ОЗРЗ-1
185	Центральный	Лиговский пр., д. 44	Лайтпостер	1,2 x 1,8	116127.93	93271.48	ОЗРЗ-1
186	Центральный	Лиговский пр., д. 44, установка № 1	ЛПОГТ	1,2 x 1,8	116093.75	93214.18	ОЗРЗ-1
187	Центральный	Лиговский пр., д. 44, установка № 2	ЛПОГТ	1,2 x 1,8	116095.91	93221.49	ОЗРЗ-1
188	Центральный	Лиговский пр., д. 46	Лайтпостер	1,2 x 1,8	116090.31	93159.55	ОЗРЗ-1
189	Центральный	Лиговский пр., д. 47	Лайтпостер	1,2 x 1,8	116185.49	93595.94	ОЗРЗ-1
190	Центральный	Лиговский пр., д. 51	Лайтпостер	1,2 x 1,8	116173.95	93558.66	ОЗРЗ-1
191	Центральный	Лиговский пр., д. 52	Сигнборд	3,6 x 2,6	116070.63	93087.99	ОЗРЗ-2
192	Центральный	Лиговский пр., д. 53, напротив	Тумба	1,4 x 3,0	116210.96	93526.73	ОЗРЗ-1
193	Центральный	Лиговский пр., д. 55, установка № 1	ЛПОГТ	1,2 x 1,8	116159.61	93518.17	ОЗРЗ-1
194	Центральный	Лиговский пр., д. 55, установка № 2	ЛПОГТ	1,2 x 1,8	116157.52	93512.48	ОЗРЗ-1
195	Центральный	Лиговский пр., д. 55, Лиговский пер.	Лайтпостер	1,2 x 1,8	116154.86	93497.32	ОЗРЗ-1
196	Центральный	Лиговский пр., д. 57, Лиговский пер.	Лайтпостер	1,2 x 1,8	116144.59	93464.97	ОЗРЗ-1
197	Центральный	Лиговский пр., д. 61	Лайтпостер	1,2 x 1,8	116127.48	93411.59	ОЗРЗ-1
198	Центральный	Лиговский пр., д. 63	Лайтпостер	1,2 x 1,8	116109.64	93351.72	ОЗРЗ-1
199	Центральный	Лиговский пр., д. 69	Лайтпостер	1,2 x 1,8	116070.69	93224.78	ОЗРЗ-1
200	Центральный	Лиговский пр., д. 71, установка № 1	ЛПОГТ	1,2 x 1,8	116084.06	93226.2	ОЗРЗ-1
201	Центральный	Лиговский пр., д. 71, установка № 2	ЛПОГТ	1,2 x 1,8	116081.5	93218.17	ОЗРЗ-1
202	Центральный	Лиговский пр., д. 73	Тумба	1,4 x 3,0	116053.49	93176.43	ОЗРЗ-1
203	Центральный	Лиговский пр., д. 78	Лайтпостер	1,2 x 1,8	115923.94	92709.64	ОЗРЗ-2
204	Центральный	Лиговский пр., д. 84, Транспортный пер.	Лайтпостер	1,2 x 1,8	115909.14	92662.75	ОЗРЗ-2
205	Центральный	Лиговский пр., д. 88, установка № 1	ЛПОГТ	1,2 x 1,8	115873.88	92587.6	ОЗРЗ-2
206	Центральный	Лиговский пр., д. 88, установка № 2	ЛПОГТ	1,2 x 1,8	115877.41	92598.29	ОЗРЗ-2
207	Центральный	Лиговский пр., д. 88	Тумба	1,4 x 3,0	115902.8	92616.8	ОЗРЗ-2
208	Центральный	Лиговский пр., д. 91	Тумба	1,4 x 3,0	115968.55	92912.71	ОЗРЗ-1
209	Центральный	Лиговский пр., д. 101	Тумба	1,4 x 3,0	115903.1	92760.84	ОЗРЗ-1
210	Центральный	Лиговский пр., д. 102	Лайтпостер	1,2 x 1,8	115861.52	92508.86	ОЗРЗ-2
211	Центральный	Лиговский пр., д. 105, установка № 1	ЛПОГТ	1,2 x 1,8	115892.34	92688.65	ОЗРЗ-1
212	Центральный	Лиговский пр., д. 105, установка № 2	ЛПОГТ	1,2 x 1,8	115890.03	92681.1	ОЗРЗ-1
213	Центральный	Лиговский пр., д. 105	Тумба	1,4 x 3,0	115881.48	92700.1	ОЗРЗ-1
214	Центральный	Лиговский пр., д. 105, Разъезжая ул.	Тумба	1,4 x 3,0	115869.96	92669.82	ОЗРЗ-1
215	Центральный	Лиговский пр., д. 106	Лайтпостер	1,2 x 1,8	115846.44	92459.96	ОЗРЗ-2
216	Центральный	Лиговский пр., д. 107	Тумба	1,4 x 3,0	115863.3	92633	ОЗРЗ-2
217	Центральный	Лиговский пр., д. 115	Лайтпостер	1,2 x 1,8	115800.16	92432.8	ОЗРЗ-2
218	Центральный	Лиговский пр., д. 118	Лайтпостер	1,2 x 1,8	115806.06	92333.03	ОЗРЗ-2
219	Центральный	Лиговский пр., д. 123	Лайтпостер	1,2 x 1,8	115776.39	92357.5	ОЗРЗ-2
220	Центральный	Лиговский пр., д. 126	Лайтпостер	1,2 x 1,8	115780.46	92248.09	ОЗРЗ-2
221	Центральный	Лиговский пр., д. 133	Лайтпостер	1,2 x 1,8	115748.2	92266.83	ОЗРЗ-2
222	Центральный	Лиговский пр., д. 145, ул. Тюшина	Лайтпостер	1,2 x 1,8	115703.05	92127.31	ОЗРЗ-2
223	Центральный	Лиговский пр., д. 149	Лайтпостер	1,2 x 1,8	115685.95	92072.17	ОЗРЗ-2
224	Центральный	Лиговский пр., д. 149, наб. Обводного кан.	Тумба	1,4 x 3,0	115671.98	92058.81	ОЗРЗ-2
225	Центральный	Лиговский пр., 4-я Советская ул., напротив	Лайтпостер	1,2 x 1,8	116404.73	94249.33	ОЗРЗ-1
226	Центральный	Лиговский пр., пл. Восстания, д. 2	Тумба	1,4 x 3,0	116250.06	93814.65	ОЗРЗ-1
227	Центральный	Лиговский пр., Ковенский пер., напротив	Лайтпостер	1,2 x 1,8	116461.62	94437.88	ОЗРЗ-1
228	Центральный	Лиговский пр., Невский пр., д. 85	Тумба	1,4 x 3,0	116226.42	93579.4	ОЗРЗ-1
229	Центральный	Лиговский пр., Озерной пер., напротив	Лайтпостер	1,2 x 1,8	116482.96	94530.7	ОЗРЗ-1
230	Центральный	Лиговский пр., Свечной пер., д. 27	Лайтпостер	1,2 x 1,8	115939.71	92851.35	ОЗРЗ-1
231	Центральный	Лиговский пр., Свечной пер., напротив	Тумба	1,4 x 3,0	116015.74	92931.92	ОЗРЗ-2
232	Центральный	Лиговский пр., нечётная сторона, Ново-Каменный мост	Тумба	1,4 x 3,0	115666.37	92004.32	ОЗРЗ-2
233	Центральный	Лиговский пр., сад Сан-Галли	Лайтпостер	1,2 x 1,8	115989.45	92870.82	ОЗРЗ-2
234	Центральный	Лиговский пр., чётная сторона, Ново-Каменный мост	Тумба	1,4 x 3,0	115701.34	91992.46	ОЗРЗ-2

1	2	3	4	5	6	7	8
235	Центральный	Литейный пр., д. 3, ул. Чайковского	Тумба	1,4 x 3,0	115544.03	95490.03	003
236	Центральный	Литейный пр., д. 5, ул. Чайковского	Тумба	1,4 x 3,0	115543.26	95467.9	003
237	Центральный	Литейный пр., д. 6	ЛПОГТ	1,2 x 1,8	115574.75	95523.33	003
238	Центральный	Литейный пр., д. 15, сквер Дружбы	Тумба	1,4 x 3,0	115535.77	95219.08	003
239	Центральный	Литейный пр., д. 50	Лайтпостер	1,2 x 1,8	115541.94	94363.26	03P3-1
240	Центральный	Литейный пр., д. 56	ЛПОГТ	1,2 x 1,8	115540.45	94215.82	03P3-1
241	Центральный	Литейный пр., д. 56, напротив	ЛПОГТ	1,2 x 1,8	115540.43	94221.34	03P3-1
242	Центральный	Литейный пр., Захарьевская ул., д. 1	Лайтпостер	1,2 x 1,8	115574.6	95594.42	003
243	Центральный	Литейный пр., Фурштатская ул., д. 1	Лайтпостер	1,2 x 1,8	115570.56	95337.26	003
244	Центральный	Литейный пр., сад дома Пашкова	ЛПОГТ	1,2 x 1,8	115526.87	94782.3	003
245	Центральный	пл. Ломоносова, наб. р. Фонтанки, д. 57	Тумба	1,4 x 3,0	114758.02	93468.77	003
246	Центральный	ул. Ломоносова, д. 16, напротив	Лайтпостер	1,2 x 1,8	115004.04	93340.43	03P3-1
247	Центральный	ул. Ломоносова, д. 18, напротив	Лайтпостер	1,2 x 1,8	115038.49	93313.38	03P3-1
248	Центральный	ул. Ломоносова, д. 22, напротив	Тумба	1,4 x 3,0	115088.48	93281.18	03P3-1
249	Центральный	Манежная пл., д. 4	Лайтпостер	1,2 x 1,8	115112.96	94335.66	003
250	Центральный	Манежная пл., Итальянская ул., д. 27	Тумба	1,4 x 3,0	115001.8	94270.39	003
251	Центральный	Манежная пл., Итальянская ул., д. 29	Тумба	1,4 x 3,0	115050.64	94287.86	003
252	Центральный	ул. Марата, д. 1	Лайтпостер	1,2 x 1,8	115926.9	93780.49	03P3-1
253	Центральный	ул. Марата, д. 9	Лайтпостер	1,2 x 1,8	115876.51	93627.66	03P3-1
254	Центральный	ул. Марата, д. 10	Лайтпостер	1,2 x 1,8	115897.21	93610.32	03P3-1
255	Центральный	ул. Марата, д. 14	Лайтпостер	1,2 x 1,8	115872.93	93534.72	03P3-1
256	Центральный	ул. Марата, д. 16, литера А	Лайтпостер	1,2 x 1,8	115853.37	93472.6	03P3-1
257	Центральный	ул. Марата, д. 23, напротив	Лайтпостер	1,2 x 1,8	115825.69	93385.87	03P3-1
258	Центральный	ул. Марата, д. 24а, Кузнечный пер.	Тумба	1,4 x 3,0	115825.59	93330.53	03P3-1
259	Центральный	ул. Марата, д. 29	Лайтпостер	1,2 x 1,8	115769.95	93283.41	03P3-1
260	Центральный	ул. Марата, д. 35, напротив	Лайтпостер	1,2 x 1,8	115757.89	93166.52	03P3-1
261	Центральный	ул. Марата, д. 79	ЛПОГТ	1,2 x 1,8	115085.71	92521.03	03P3-1
262	Центральный	Марининский проезд, Кирочная ул., д. 54	Тумба	1,4 x 3,0	117236.39	95124.48	03P3-1
263	Центральный	Марсово поле, д. 1, Миллионная ул.	Тумба	1,4 x 3,0	114401.23	95250.24	003
264	Центральный	Марсово поле, Миллионная ул., д. 5а, напротив	Лайтпостер	1,2 x 1,8	114385.93	95276.11	003
265	Центральный	ул. Маяковского, д. 1, Цевский пр.	ЛПОГТ	1,2 x 1,8	115866.29	93893.24	03P3-1
266	Центральный	ул. Маяковского, д. 2	Лайтпостер	1,2 x 1,8	115856.58	93919.51	03P3-1
267	Центральный	ул. Маяковского, д. 2, напротив	Тумба	1,4 x 3,0	115872.09	93919.33	03P3-1
268	Центральный	ул. Маяковского, д. 3	Лайтпостер	1,2 x 1,8	115902.75	94069.32	03P3-1
269	Центральный	ул. Маяковского, д. 5	Лайтпостер	1,2 x 1,8	115911.36	94184.82	03P3-1
270	Центральный	ул. Маяковского, д. 7	Лайтпостер	1,2 x 1,8	115916.14	94236.73	03P3-1
271	Центральный	ул. Маяковского, д. 8	Лайтпостер	1,2 x 1,8	115873.57	93990.65	03P3-1
272	Центральный	ул. Маяковского, д. 9	Лайтпостер	1,2 x 1,8	115922.07	94361.85	03P3-1
273	Центральный	ул. Маяковского, д. 9, ул. Жуковского	Лайтпостер	1,2 x 1,8	115921.28	94310.49	03P3-1
274	Центральный	ул. Маяковского, д. 11	Лайтпостер	1,2 x 1,8	115923.09	94410.84	03P3-1
275	Центральный	ул. Маяковского, д. 16, ул. Жуковского	Лайтпостер	1,2 x 1,8	115908.53	94316.73	03P3-1
276	Центральный	ул. Маяковского, д. 18	Лайтпостер	1,2 x 1,8	115910.13	94360.42	03P3-1
277	Центральный	ул. Маяковского, д. 21, ул. Некрасова	Лайтпостер	1,2 x 1,8	115930.09	94646.23	03P3-1
278	Центральный	ул. Маяковского, д. 23, Басков пер.	Лайтпостер	1,2 x 1,8	115930.33	94719.55	03P3-1
279	Центральный	ул. Маяковского, д. 28	Лайтпостер	1,2 x 1,8	115914.56	94581.57	03P3-1
280	Центральный	ул. Маяковского, д. 31	Лайтпостер	1,2 x 1,8	115931.91	94837.32	03P3-1
281	Центральный	ул. Маяковского, д. 32	Лайтпостер	1,2 x 1,8	115918.31	94666.11	03P3-1
282	Центральный	ул. Маяковского, д. 33, Сапёрный пер.	Тумба	1,4 x 3,0	115935.8	94877.71	03P3-1
283	Центральный	ул. Маяковского, д. 34, Басков пер.	Лайтпостер	1,2 x 1,8	115918.51	94717.44	03P3-1
284	Центральный	ул. Маяковского, д. 36	Лайтпостер	1,2 x 1,8	115920.79	94774.15	03P3-1
285	Центральный	ул. Маяковского, д. 40	Лайтпостер	1,2 x 1,8	115922.36	94839.67	03P3-1
286	Центральный	ул. Маяковского, д. 45	Лайтпостер	1,2 x 1,8	115942.29	95150.71	003

1	2	3	4	5	6	7	8
287	Центральный	ул. Маяковского, д. 46а	Лайтпостер	1,2 x 1,8	115924.32	94928.38	ОЗР3-1
288	Центральный	ул. Маяковского, д. 48	Лайтпостер	1,2 x 1,8	115925.01	94985.21	ООЗ
289	Центральный	ул. Маяковского, д. 50, ул. Рылеева	Лайтпостер	1,2 x 1,8	115925.75	95039.06	ООЗ
290	Центральный	ул. Маяковского, д. 52	Лайтпостер	1,2 x 1,8	115927.31	95089.05	ООЗ
291	Центральный	ул. Маяковского, д. 54, Манежный пер.	Лайтпостер	1,2 x 1,8	115929.5	95124.03	ООЗ
292	Центральный	ул. Маяковского, Ковенский пер., д. 2	Лайтпостер	1,2 x 1,8	115925.58	94471.34	ОЗР3-1
293	Центральный	ул. Маяковского, Ковенский пер., напротив	Лайтпостер	1,2 x 1,8	115912.04	94456.32	ОЗР3-1
294	Центральный	Миллионная ул., д. 1	ЛПОГТ	1,2 x 1,8	114622.27	95410.47	ООЗ
295	Центральный	Миллионная ул., д. 2	Лайтпостер	1,2 x 1,8	114337.73	95252.8	ООЗ
296	Центральный	Миллионная ул., д. 3	ЛПОГТ	1,2 x 1,8	114564.52	95383.49	ООЗ
297	Центральный	Миллионная ул., д. 5	Лайтпостер	1,2 x 1,8	114402.11	95303.85	ООЗ
298	Центральный	Миллионная ул., д. 7, напротив	Лайтпостер	1,2 x 1,8	114295.17	95226.08	ООЗ
299	Центральный	Миргородская ул., д. 12, напротив	T-образный билборд	(6,0 x 3,0) x 2	116836.05	93100.36	ОЗР3-2
300	Центральный	Михайловская ул., д. 1, Италиянская ул.	Тумба	1,4 x 3,0	114579.43	94359.21	ООЗ
301	Центральный	наб. р. Мойки, д. 1, Марсово поле	Лайтпостер	1,2 x 1,8	114503.87	94950.54	ООЗ
302	Центральный	наб. р. Мойки, д. 63, напротив	Лайтпостер	1,2 x 1,8	113814.02	94096.48	ООЗ
303	Центральный	Б. Морская ул., д. 14	Тумба	1,4 x 3,0	113821.63	94307.16	ООЗ
304	Центральный	Б. Морская ул., д. 16	ЛПОГТ	1,2 x 1,8	113779.9	94221.31	ООЗ
305	Центральный	Б. Морская ул., д. 17	Лайтпостер	1,2 x 1,8	113682.69	94161.92	ООЗ
306	Центральный	Б. Морская ул., д. 18, Кирпичный пер.	Тумба	1,4 x 3,0	113744.16	94187.37	ООЗ
307	Центральный	Б. Морская ул., д. 20	Лайтпостер	1,2 x 1,8	113677.43	94139.2	ООЗ
308	Центральный	Б. Морская ул., д. 23, Гороховая ул.	Лайтпостер	1,2 x 1,8	113604.04	94104.01	ООЗ
309	Центральный	Б. Морская ул., д. 26, Гороховая ул.	Лайтпостер	1,2 x 1,8	113612.88	94090.38	ООЗ
310	Центральный	М. Морская ул., д. 1	Лайтпостер	1,2 x 1,8	113667.1	94342.65	ООЗ
311	Центральный	М. Морская ул., д. 2, Кирпичный пер.	Лайтпостер	1,2 x 1,8	113680.32	94334.55	ООЗ
312	Центральный	М. Морская ул., д. 4	ЛПОГТ	1,2 x 1,8	113639.45	94297.68	ООЗ
313	Центральный	М. Морская ул., д. 4, Кирпичный пер.	Тумба	1,4 x 3,0	113661.4	94315.1	ООЗ
314	Центральный	М. Морская ул., д. 5	Лайтпостер	1,2 x 1,8	113625.08	94308.03	ООЗ
315	Центральный	М. Морская ул., д. 7, установка № 1	ЛПОГТ	1,2 x 1,8	113600.02	94292.47	ООЗ
316	Центральный	М. Морская ул., д. 7, установка № 2	ЛПОГТ	1,2 x 1,8	113595.48	94288.82	ООЗ
317	Центральный	М. Морская ул., д. 10, Гороховая ул.	Лайтпостер	1,2 x 1,8	113520.57	94213.25	ООЗ
318	Центральный	Б. Московская ул., д. 6	Лайтпостер	1,2 x 1,8	115496.29	93287.36	ОЗР3-1
319	Центральный	Б. Московская ул., д. 8, М. Московская ул.	Тумба	1,4 x 3,0	115495.46	93220.89	ОЗР3-1
320	Центральный	Б. Московская ул., д. 12	Лайтпостер	1,2 x 1,8	115466.19	93182.43	ОЗР3-1
321	Центральный	Б. Московская ул., д. 14	Лайтпостер	1,2 x 1,8	115427.12	93133.56	ОЗР3-1
322	Центральный	Моховая ул., д. 1	Лайтпостер	1,2 x 1,8	115339.38	95445.38	ООЗ
323	Центральный	Моховая ул., д. 2	Лайтпостер	1,2 x 1,8	115352.38	95445.78	ООЗ
324	Центральный	Моховая ул., д. 25, ул. Пестеля	Тумба	1,4 x 3,0	115361.42	95028.05	ООЗ
325	Центральный	Мятинская ул., д. 18, напротив	Лайтпостер	1,2 x 1,8	117232.43	94136.24	ОЗР3-2
326	Центральный	Невский пр., д. 20	ЛПОГТ	1,2 x 1,8	114042.9	94302.3	ООЗ
327	Центральный	Невский пр., д. 20, Б. Конюшенная ул.	Тумба	1,4 x 3,0	114054.9	94298.33	ООЗ
328	Центральный	Невский пр., д. 27, наб. кан. Грибоедова	Тумба	1,4 x 3,0	114348.33	94197.7	ООЗ
329	Центральный	Невский пр., д. 30	Тумба	1,4 x 3,0	114361.05	94224.81	ООЗ
330	Центральный	Невский пр., д. 32, установка № 1	ЛПОГТ	1,2 x 1,8	114420.33	94212.78	ООЗ
331	Центральный	Невский пр., д. 32, установка № 2	ЛПОГТ	1,2 x 1,8	114412.74	94214.65	ООЗ
332	Центральный	Невский пр., д. 32, установка № 3	ЛПОГТ	1,2 x 1,8	114402.81	94216.31	ООЗ
333	Центральный	Невский пр., д. 34, установка № 1	ЛПОГТ	1,2 x 1,8	114491.59	94195.74	ООЗ
334	Центральный	Невский пр., д. 34, установка № 2	ЛПОГТ	1,2 x 1,8	114483.43	94197.98	ООЗ
335	Центральный	Невский пр., д. 34, установка № 3	ЛПОГТ	1,2 x 1,8	114476.41	94199.65	ООЗ
336	Центральный	Невский пр., д. 35, установка № 1	ЛПОГТ	1,2 x 1,8	114579.25	94138.37	ООЗ
337	Центральный	Невский пр., д. 35, установка № 2	ЛПОГТ	1,2 x 1,8	114615.78	94129.37	ООЗ

1	2	3	4	5	6	7	8
338	Центральный	Невский пр., д. 35, установка № 3	ЛПОГТ	1,2 x 1,8	114641.43	94123.25	003
339	Центральный	Невский пр., д. 35, установка № 4	ЛПОГТ	1,2 x 1,8	114676.05	94114.08	003
340	Центральный	Невский пр., д. 35, установка № 5	ЛПОГТ	1,2 x 1,8	114685.64	94112.1	003
341	Центральный	Невский пр., д. 35, Перинная линия	Тумба	1,4 x 3,0	114555.62	94147.49	003
342	Центральный	Невский пр., д. 35, Садовая ул., установка № 1	Тумба	1,4 x 3,0	114772.31	94071.32	003
343	Центральный	Невский пр., д. 35, Садовая ул., установка № 2	Тумба	1,4 x 3,0	114777.82	94091.17	003
344	Центральный	Невский пр., д. 36, Михайловская ул.	Тумба	1,4 x 3,0	114531.1	94183.04	003
345	Центральный	Невский пр., д. 38, Михайловская ул.	Тумба	1,4 x 3,0	114561.47	94178.09	003
346	Центральный	Невский пр., д. 39, установка № 1	ЛПОГТ	1,2 x 1,8	114994.25	94040.52	003
347	Центральный	Невский пр., д. 39, установка № 2	ЛПОГТ	1,2 x 1,8	115015.71	94034.87	003
348	Центральный	Невский пр., д. 39, наб. р. Фонтанки	Тумба	1,4 x 3,0	115198.37	93992.28	003
349	Центральный	Невский пр., д. 41	Тумба	1,4 x 3,0	115330.08	93961.13	003
350	Центральный	Невский пр., д. 45, ул. Рубинштейна	ЛПОГТ	1,2 x 1,8	115457.16	93929.03	03Р3-1
351	Центральный	Невский пр., д. 47	Тумба	1,4 x 3,0	115492.19	93920.18	03Р3-1
352	Центральный	Невский пр., д. 50, Садовая ул.	Тумба	1,4 x 3,0	114793	94124.2	003
353	Центральный	Невский пр., д. 51	ЛПОГТ	1,2 x 1,8	115569.7	93900.63	03Р3-1
354	Центральный	Невский пр., д. 51	Тумба	1,4 x 3,0	115576.24	93900.64	03Р3-1
355	Центральный	Невский пр., д. 52, Садовая ул.	Тумба	1,4 x 3,0	114819.91	94115.71	003
356	Центральный	Невский пр., д. 53	ЛПОГТ	1,2 x 1,8	115601.91	93893.02	03Р3-1
357	Центральный	Невский пр., д. 54, установка № 1	ЛПОГТ	1,2 x 1,8	114908.07	94094.22	003
358	Центральный	Невский пр., д. 54, установка № 2	ЛПОГТ	1,2 x 1,8	114892.99	94097.79	003
359	Центральный	Невский пр., д. 54, установка № 3	ЛПОГТ	1,2 x 1,8	114885.82	94099.42	003
360	Центральный	Невский пр., д. 60	ЛПОГТ	1,2 x 1,8	115008.93	94069.98	003
361	Центральный	Невский пр., д. 61	Тумба	1,4 x 3,0	115099.74	94047.03	003
362	Центральный	Невский пр., д. 64, напротив	Тумба	1,4 x 3,0	115091.34	94012.24	003
363	Центральный	Невский пр., д. 65	Тумба	1,4 x 3,0	115812.89	93843.06	03Р3-1
364	Центральный	Невский пр., д. 68а	Тумба	1,4 x 3,0	115333.52	93989.7	003
365	Центральный	Невский пр., д. 69	Тумба	1,4 x 3,0	115870.08	93829.8	03Р3-1
366	Центральный	Невский пр., д. 74, установка № 1	ЛПОГТ	1,2 x 1,8	115469.07	93957.55	003
367	Центральный	Невский пр., д. 74, установка № 2	ЛПОГТ	1,2 x 1,8	115458.4	93960.33	003
368	Центральный	Невский пр., д. 75	ЛПОГТ	1,2 x 1,8	116009.88	93794.58	03Р3-1
369	Центральный	Невский пр., д. 77, установка № 1	ЛПОГТ	1,2 x 1,8	116025.54	93790.64	03Р3-1
370	Центральный	Невский пр., д. 77, установка № 2	ЛПОГТ	1,2 x 1,8	116041.51	93786.98	03Р3-1
371	Центральный	Невский пр., д. 78	Тумба	1,4 x 3,0	115566	93933.66	03Р3-1
372	Центральный	Невский пр., д. 79, Пушкинская ул.	Тумба	1,4 x 3,0	116106.22	93772.35	03Р3-1
373	Центральный	Невский пр., д. 83, напротив, Лиговский пр.	Тумба	1,4 x 3,0	116227.06	93780.12	03Р3-1
374	Центральный	Невский пр., д. 92	Тумба	1,4 x 3,0	115808.29	93874.38	03Р3-1
375	Центральный	Невский пр., д. 96	Тумба	1,4 x 3,0	115883.1	93855.93	03Р3-1
376	Центральный	Невский пр., д. 111	Тумба	1,4 x 3,0	116812.5	93487.27	03Р3-1
377	Центральный	Невский пр., д. 113, установка № 1	ЛПОГТ	1,2 x 1,8	116870.92	93445.04	03Р3-1
378	Центральный	Невский пр., д. 113, установка № 2	ЛПОГТ	1,2 x 1,8	116881.66	93437.44	03Р3-1
379	Центральный	Невский пр., д. 114, установка № 1	ЛПОГТ	1,2 x 1,8	116128.98	93796.79	03Р3-1
380	Центральный	Невский пр., д. 114, установка № 2	ЛПОГТ	1,2 x 1,8	116120.03	93799.31	03Р3-1
381	Центральный	Невский пр., д. 114	Тумба	1,4 x 3,0	116103.48	93802.69	03Р3-1
382	Центральный	Невский пр., д. 115, Харьковская ул.	Тумба	1,4 x 3,0	116933.6	93399.59	03Р3-1
383	Центральный	Невский пр., д. 116	ЛПОГТ	1,2 x 1,8	116137.87	93794.94	03Р3-1
384	Центральный	Невский пр., д. 124, Суворовский пр.	Тумба	1,4 x 3,0	116493.73	93705.92	03Р3-1
385	Центральный	Невский пр., д. 139, установка № 1	ЛПОГТ	1,2 x 1,8	117157.08	93241.23	03Р3-1
386	Центральный	Невский пр., д. 139, установка № 2	ЛПОГТ	1,2 x 1,8	117161.2	93238.24	03Р3-1
387	Центральный	Невский пр., д. 141	Тумба	1,4 x 3,0	117198.47	93211.09	03Р3-1
388	Центральный	Невский пр., д. 146, Полтавская ул.	Тумба	1,4 x 3,0	116820.95	93503.39	03Р3-1
389	Центральный	Невский пр., д. 150, установка № 1	ЛПОГТ	1,2 x 1,8	116901.42	93447.58	03Р3-1

1	2	3	4	5	6	7	8
390	Центральный	Невский пр., д. 150, установка № 2	ЛПОГТ	1,2 x 1,8	116894.85	93452.32	ОЗР3-1
391	Центральный	Невский пр., д. 150, Тележный пер.	Тумба	1,4 x 3,0	116944.01	93423.28	ОЗР3-1
392	Центральный	Невский пр., д. 151, установка № 1	ЛПОГТ	1,2 x 1,8	117277.09	93155.84	ОЗР3-1
393	Центральный	Невский пр., д. 151, установка № 2	ЛПОГТ	1,2 x 1,8	117285.09	93150.22	ОЗР3-1
394	Центральный	Невский пр., д. 170	Тумба	1,4 x 3,0	117221.57	93226.06	ОЗР3-1
395	Центральный	Невский пр., д. 171	Тумба	1,4 x 3,0	117440.6	93037.68	ОЗР3-1
396	Центральный	Невский пр., д. 173, установка № 1	ЛПОГТ	1,2 x 1,8	117493.01	93000.98	ОЗР3-1
397	Центральный	Невский пр., д. 173, установка № 2	ЛПОГТ	1,2 x 1,8	117507.96	92990.24	ОЗР3-1
398	Центральный	Невский пр., д. 174, установка № 1	ЛПОГТ	1,2 x 1,8	117328.53	93150.5	ОЗР3-1
399	Центральный	Невский пр., д. 174, установка № 2	ЛПОГТ	1,2 x 1,8	117319.12	93157.88	ОЗР3-1
400	Центральный	Невский пр., д. 174, Исполкомская ул.	Тумба	1,4 x 3,0	117272.44	93191.09	ОЗР3-1
401	Центральный	Невский пр., д. 175	ЛПОГТ	1,2 x 1,8	117516.37	92983.93	ОЗР3-1
402	Центральный	Невский пр., д. 176	ЛПОГТ	1,2 x 1,8	117376.1	93117.73	ОЗР3-1
403	Центральный	Невский пр., д. 178	ЛПОГТ	1,2 x 1,8	117380.69	93114.08	ОЗР3-1
404	Центральный	Невский пр., д. 179, Чернорезцкий пер.	Тумба	1,4 x 3,0	117587.05	92918.9	ОЗ-1
405	Центральный	Невский пр., д. 180, ул. Александра Невского	Тумба	1,4 x 3,0	117458.15	93060.62	ОЗР3-1
406	Центральный	Невский пр., д. 184, установка № 1	ЛПОГТ	1,2 x 1,8	117548.02	92997.68	ОЗР3-1
407	Центральный	Невский пр., д. 184, установка № 2	ЛПОГТ	1,2 x 1,8	117535.66	93005.83	ОЗР3-1
408	Центральный	Невский пр., Екатерининский сквер, установка № 1	Тумба	1,4 x 3,0	114886.95	94060.29	ООЗ
409	Центральный	Невский пр., Екатерининский сквер, установка № 2	Тумба	1,4 x 3,0	114947.97	94046.7	ООЗ
410	Центральный	ул. Некрасова, д. 3	Тумба	1,4 x 3,0	115681.8	94624.08	ОЗР3-1
411	Центральный	ул. Некрасова, д. 45	Тумба	1,4 x 3,0	116600.77	94555.38	ОЗР3-1
412	Центральный	ул. Некрасова, д. 60	Лайтпостер	1,2 x 1,8	116704.13	94557.23	ОЗР3-1
413	Центральный	ул. Некрасова, Греческий пр., Некрасовский сад	Лайтпостер	1,2 x 1,8	116697.07	94535.52	ОЗР3-1
414	Центральный	ул. Некрасова, Лиговский пр., д. 1	Тумба	1,4 x 3,0	116500.31	94571.47	ОЗР3-1
415	Центральный	Новгородская ул., д. 5	Тумба	1,4 x 3,0	117540.25	94027.6	ОЗР3-2
416	Центральный	Новгородская ул., д. 6	Билборд	6,0 x 3,0	117531.7	94069.21	ОЗР3-2
417	Центральный	Новгородская ул., д. 8, 10-я Советская ул.	Ситиборд	3,6 x 2,6	117575.14	94183.69	ОЗР3-2
418	Центральный	Новгородская ул., д. 18	ЛПОГТ	1,2 x 1,8	117680.72	94453.83	ОЗР3-2
419	Центральный	Новгородская ул., д. 26, установка № 1	ТАС	1,8 x 1,8	117893.59	94928.87	ОЗР3-2
420	Центральный	Новгородская ул., д. 26, установка № 2	ТАС	1,8 x 1,8	117890.95	94925.62	ОЗР3-2
421	Центральный	Новгородская ул., ул. Моисеенко	ЛПОГТ	1,2 x 1,8	117733.15	94524.84	ОЗР3-2
422	Центральный	наб. Обводного кан., д. 7	Лайтпостер	1,2 x 1,8	117901.33	92327.7	ОЗ-1
423	Центральный	наб. Обводного кан., д. 7	Тумба	1,4 x 3,0	117962.94	92349.82	ОЗ-1
424	Центральный	наб. Обводного кан., д. 11, установка № 1	Лайтпостер	1,2 x 1,8	117830.57	92302.22	ОЗ-1
425	Центральный	наб. Обводного кан., д. 11, установка № 2	Лайтпостер	1,2 x 1,8	117739.32	92269.6	ОЗ-1
426	Центральный	наб. Обводного кан., д. 15	Лайтпостер	1,2 x 1,8	117602.71	92223.42	ОЗ-1
427	Центральный	наб. Обводного кан., д. 19	Тумба	1,4 x 3,0	117515.26	92192.41	ОЗ-1
428	Центральный	наб. Обводного кан., д. 23, установка № 1	Ситиборд	3,6 x 2,6	117355.51	92151.21	ОЗР3-2
429	Центральный	наб. Обводного кан., д. 23, установка № 2	Ситиборд	3,6 x 2,6	117333.17	92120.28	ОЗР3-2
430	Центральный	наб. Обводного кан., д. 25	Лайтпостер	1,2 x 1,8	117253.78	92094.33	ОЗР3-2
431	Центральный	наб. Обводного кан., д. 25	Ситиборд	3,6 x 2,6	117176.79	92065.08	ОЗР3-2
432	Центральный	наб. Обводного кан., д. 27, Кременчугская ул.	Ситиборд	3,6 x 2,6	117093.82	92056.24	ОЗР3-2
433	Центральный	наб. Обводного кан., д. 29, Кременчугская ул.	Ситиборд	3,6 x 2,6	117076.61	92029.1	ОЗР3-2
434	Центральный	наб. Обводного кан., д. 31, напротив, Атаманский мост	Ситиборд	3,6 x 2,6	116997.95	91977.87	ОЗР3-2
435	Центральный	наб. Обводного кан., д. 37	Ситиборд	3,6 x 2,6	116826.18	91950.4	ОЗР3-2
436	Центральный	наб. Обводного кан., д. 63, напротив	Ситиборд	3,6 x 2,6	115967.85	91927.54	ОЗР3-2
437	Центральный	наб. Обводного кан., д. 65, ул. Чернышевского	Лайтпостер	1,2 x 1,8	115926.83	91966.61	ОЗ-1
438	Центральный	наб. Обводного кан., д. 83	Билборд	6,0 x 3,0	115440.9	92122.4	ОЗР3-2
439	Центральный	наб. Обводного кан., д. 83, напротив	Билборд	6,0 x 3,0	115508.3	92065.66	ОЗР3-2
440	Центральный	наб. Обводного кан., д. 87, напротив	Билборд	6,0 x 3,0	115413.53	92095.27	ОЗР3-2
441	Центральный	наб. Обводного кан., д. 89	Лайтпостер	1,2 x 1,8	115261.69	92129.14	ОЗР3-2

1	2	3	4	5	6	7	8
442	Центральный	наб. Обводного кан., д. 89, напротив	Билборд	6,0 x 3,0	115293.12	92107.04	ОЗРЗ-2
443	Центральный	наб. Обводного кан., д. 89, напротив	Лайтпостер	1,2 x 1,8	115234.81	92106.73	ОЗРЗ-2
444	Центральный	наб. Обводного кан., д. 89, напротив, установка № 1	ТАС	1,8 x 1,8	115205.96	92106.69	ОЗРЗ-2
445	Центральный	наб. Обводного кан., д. 89, напротив, установка № 2	ТАС	1,8 x 1,8	115208.79	92106.77	ОЗРЗ-2
446	Центральный	наб. Обводного кан., д. 91, напротив	Билборд	6,0 x 3,0	115146.53	92095.7	ОЗРЗ-2
447	Центральный	наб. Обводного кан., Атаманская ул., д. 9	Билборд	6,0 x 3,0	116728.25	91925.49	ОЗРЗ-2
448	Центральный	наб. Обводного кан., Атаманская ул., напротив	Ситиборд	3,6 x 2,6	116741.07	91898.69	ОЗРЗ-2
449	Центральный	наб. Обводного кан., Боровая ул., д. 37	Билборд	6,0 x 3,0	115330.95	92135.04	ОЗРЗ-2
450	Центральный	наб. Обводного кан., ул. Константина Заслонова	Суперсайт	12,0 x 5,0	115175.59	92132.68	ОЗРЗ-2
451	Центральный	наб. Обводного кан., ул. Константина Заслонова, д. 40	Тумба	1,4 x 3,0	115216.62	92135.75	ОЗРЗ-2
452	Центральный	наб. Обводного кан., пр. Обуховской Обороны, д. 3	Тумба	1,4 x 3,0	118181.75	92512.91	ОЗ-1
453	Центральный	наб. Обводного кан., пр. Обуховской Обороны, д. 8, корпус 2, напротив	Лайтпостер	1,2 x 1,8	118235.02	92473.46	ОЗ-1
454	Центральный	пр. Обуховской Обороны, д. 1а	Лайтпостер	1,2 x 1,8	117834.76	92899.63	ОЗ-1
455	Центральный	пр. Обуховской Обороны, д. 3	Лайтпостер	1,2 x 1,8	118161.07	92579.56	ОЗ-1
456	Центральный	пр. Обуховской Обороны, пл. Александра Невского, установка № 1	ЛПОИТ	1,2 x 1,8	117787.2	92936.06	ОЗ-1
457	Центральный	пр. Обуховской Обороны, пл. Александра Невского, установка № 2	ЛПОИТ	1,2 x 1,8	117792.34	92930.91	ОЗ-1
458	Центральный	пр. Обуховской Обороны, наб. Обводного кан.	Лайтпостер	1,2 x 1,8	118210.85	92512.71	ОЗ-1
459	Центральный	пр. Обуховской Обороны, Синопская наб.	Лайтпостер	1,2 x 1,8	118027.34	92830.59	ОЗ-1
460	Центральный	пр. Обуховской Обороны, Синопская наб., установка № 1	Тумба	1,4 x 3,0	118112.84	92683.89	ОЗ-1
461	Центральный	пр. Обуховской Обороны, Синопская наб., установка № 2	Тумба	1,4 x 3,0	118130.4	92716.4	ОЗ-1
462	Центральный	Одесская ул., Суворовский пр., д. 58	Лайтпостер	1,2 x 1,8	117704.02	93334.06	ОЗРЗ-1
463	Центральный	пл. Островского, д. 3	Лайтпостер	1,2 x 1,8	114837.09	93948.23	ООЗ
464	Центральный	пл. Островского, д. 3, пер. Крылова	Лайтпостер	1,2 x 1,8	114827.49	93909.37	ООЗ
465	Центральный	пл. Островского, Невский пр., д. 39, литера С	Лайтпостер	1,2 x 1,8	114931.62	93872.81	ООЗ
466	Центральный	Черничная линия, Невский пр., д. 35	Лайтпостер	1,2 x 1,8	114523.82	94102.46	ООЗ
467	Центральный	ул. Пестеля, д. 2	Лайтпостер	1,2 x 1,8	115064.25	95005.59	ООЗ
468	Центральный	ул. Пестеля, д. 2а	Лайтпостер	1,2 x 1,8	115157.18	95022.9	ООЗ
469	Центральный	ул. Пестеля, д. 14	Лайтпостер	1,2 x 1,8	115474.84	95062.75	ООЗ
470	Центральный	ул. Пестеля, д. 14, Литейный пр.	Лайтпостер	1,2 x 1,8	115523.28	95067.3	ООЗ
471	Центральный	ул. Пестеля, д. 16б	Тумба	1,4 x 3,0	115637.58	95081.58	ООЗ
472	Центральный	ул. Пестеля, д. 19, Моховая ул.	Лайтпостер	1,2 x 1,8	115389.92	95040.74	ООЗ
473	Центральный	ул. Пестеля, д. 23	Лайтпостер	1,2 x 1,8	115472.7	95049.28	ООЗ
474	Центральный	ул. Пестеля, Моховая ул., д. 23	Лайтпостер	1,2 x 1,8	115344.58	95049.16	ООЗ
475	Центральный	ул. Пестеля, Соляной пер., д. 16	Лайтпостер	1,2 x 1,8	115170.27	95033.5	ООЗ
476	Центральный	Полтавская ул., д. 2	Лайтпостер	1,2 x 1,8	116873.7	93520.27	ОЗРЗ-1
477	Центральный	Полтавская ул., д. 3, Невский пр.	Лайтпостер	1,2 x 1,8	116818.37	93463.82	ОЗРЗ-1
478	Центральный	Полтавская ул., д. 4	Лайтпостер	1,2 x 1,8	116826.36	93451.06	ОЗРЗ-1
479	Центральный	Полтавская ул., д. 8	Лайтпостер	1,2 x 1,8	116798.47	93409.2	ОЗРЗ-1
480	Центральный	Потёмкинская ул., д. 2, литера Г	Тумба	1,4 x 3,0	116631.85	95679.49	ООЗ
481	Центральный	Потёмкинская ул., д. 4	Лайтпостер	1,2 x 1,8	116621.12	95418.1	ООЗ
482	Центральный	Потёмкинская ул., д. 4	ЛПОИТ	1,2 x 1,8	116619	95362.25	ООЗ
483	Центральный	Потёмкинская ул., д. 5, напротив	Лайтпостер	1,2 x 1,8	116625.72	95525.81	ООЗ
484	Центральный	Потёмкинская ул., д. 11, напротив	Лайтпостер	1,2 x 1,8	116615.82	95275.95	ООЗ
485	Центральный	Потёмкинская ул., д. 13, напротив	ЛПОИТ	1,2 x 1,8	116614.02	95221.23	ООЗ
486	Центральный	Потёмкинская ул., Шпалерная ул., д. 46	Тумба	1,4 x 3,0	116615.64	95792.29	ООЗ
487	Центральный	Потёмкинская ул., Шпалерная ул., д. 46	Тумба	1,4 x 3,0	116640.89	95791.88	ОЗРЗ-1
488	Центральный	ул. Правды, д. 2, Рязьская ул.	Лайтпостер	1,2 x 1,8	115365.3	93059.55	ОЗРЗ-1
489	Центральный	ул. Правды, д. 2, Рязьская ул.	Тумба	1,4 x 3,0	115359.09	93062.21	ОЗРЗ-1
490	Центральный	ул. Правды, д. 12	Лайтпостер	1,2 x 1,8	115227.22	92897.46	ОЗРЗ-1

1	2	3	4	5	6	7	8
491	Центральный	ул. Правды, д. 12, Социалистическая ул.	Тумба	1,4 x 3,0	115189.52	92854.49	ОЗРЗ-1
492	Центральный	ул. Правды, д. 14, Социалистическая ул.	Тумба	1,4 x 3,0	115178.06	92842.49	ОЗРЗ-1
493	Центральный	ул. Правды, д. 16	Лайтпостер	1,2 x 1,8	115122.91	92770.74	ОЗРЗ-1
494	Центральный	ул. Правды, д. 22	Тумба	1,4 x 3,0	114998.77	92632.05	ОЗРЗ-1
495	Центральный	Преображенская пл., ул. Короленко, д. 9	Лайтпостер	1,2 x 1,8	115685.04	95046.46	ООЗ
496	Центральный	ул. Пролетарской Диктатуры, д. 3	Лайтпостер	1,2 x 1,8	117891.57	95381.73	ОЗ-1
497	Центральный	ул. Пролетарской Диктатуры, д. 5, напротив	Тумба	1,4 x 3,0	117856.67	95639.95	ОЗРЗ-1
498	Центральный	ул. Пролетарской Диктатуры, д. 6, Шпалерная ул.	Лайтпостер	1,2 x 1,8	117880.78	95666.44	ОЗРЗ-1
499	Центральный	ул. Пролетарской Диктатуры, Тверская ул., напротив	Лайтпостер	1,2 x 1,8	117894.52	95551.95	ОЗ-1
500	Центральный	ул. Пролетарской Диктатуры, Тверская ул., нечетная сторона	Лайтпостер	1,2 x 1,8	117848.01	95498.28	ОЗРЗ-1
501	Центральный	ул. Пролетарской Диктатуры, Шпалерная ул., д. 55	Лайтпостер	1,2 x 1,8	117859.79	95702.98	ОЗРЗ-1
502	Центральный	ул. Профессора Ивашенцова, д. 1, Невский пр.	Лайтпостер	1,2 x 1,8	117241.02	93159.35	ОЗРЗ-1
503	Центральный	ул. Профессора Ивашенцова, Невский пр., д. 151	Лайтпостер	1,2 x 1,8	117251.07	93150.2	ОЗРЗ-1
504	Центральный	ул. Радищева, д. 34	Лайтпостер	1,2 x 1,8	116384.1	94905.72	ОЗРЗ-1
505	Центральный	ул. Радищева, ул. Некрасова, д. 44	Лайтпостер	1,2 x 1,8	116376.74	94636.55	ОЗРЗ-1
506	Центральный	Разъезжая ул., д. 23, ул. Достоевского	Тумба	1,4 x 3,0	115535.59	92934.18	ОЗРЗ-1
507	Центральный	Разъезжая ул., д. 27, ул. Марата	Тумба	1,4 x 3,0	115625.93	92860.22	ОЗРЗ-1
508	Центральный	Разъезжая ул., Б. Московская ул., д. 18	Лайтпостер	1,2 x 1,8	115380.23	93082.01	ОЗРЗ-1
509	Центральный	пл. Растрелли, Шпалерная ул.	ЭПОУТ	1,2 x 1,8	117879.25	95764.03	ОЗ-1
510	Центральный	ул. Рубинштейна, д. 4	Лайтпостер	1,2 x 1,8	115408.38	93878.78	ОЗРЗ-1
511	Центральный	ул. Рубинштейна, д. 20	Лайтпостер	1,2 x 1,8	115343.39	93650.85	ОЗРЗ-1
512	Центральный	ул. Рубинштейна, д. 26	Лайтпостер	1,2 x 1,8	115312.76	93543.12	ОЗРЗ-1
513	Центральный	ул. Рубинштейна, д. 27	Лайтпостер	1,2 x 1,8	115230.8	93304.98	ООЗ
514	Центральный	ул. Рубинштейна, д. 36	Лайтпостер	1,2 x 1,8	115260.29	93356	ОЗРЗ-1
515	Центральный	Садовая ул., д. 16, Невский пр.	Тумба	1,4 x 3,0	114798.67	94065.06	ООЗ
516	Центральный	Сапёрный пер., д. 16, ул. Восстания	Тумба	1,4 x 3,0	116195.91	94862.44	ОЗРЗ-1
517	Центральный	Сапёрный пер., д. 17, ул. Восстания	Лайтпостер	1,2 x 1,8	116241.48	94849.71	ОЗРЗ-1
518	Центральный	Синопская наб., д. 10	Лайтпостер	1,2 x 1,8	117852.94	93197.83	ОЗ-1
519	Центральный	Синопская наб., д. 12	Билборд	6,0 x 3,0	117804.83	93294.9	ОЗРЗ-2
520	Центральный	Синопская наб., д. 14	Тумба	1,4 x 3,0	117776.81	93383.94	ОЗРЗ-2
521	Центральный	Синопская наб., д. 22, Херсонский проезд	Лайтпостер	1,2 x 1,8	117786.14	93520.04	ОЗРЗ-2
522	Центральный	Синопская наб., д. 24а	Ситиборд	3,6 x 2,6	117794.48	93571.86	ОЗРЗ-2
523	Центральный	Синопская наб., д. 30, напротив	Билборд	6,0 x 3,0	117848.96	93638.56	ОЗРЗ-2
524	Центральный	Синопская наб., д. 32, пр. Бакунина	Билборд	6,0 x 3,0	117834.5	93777.18	ОЗРЗ-2
525	Центральный	Синопская наб., д. 38	Ситиборд	3,6 x 2,6	117882.55	93946.8	ОЗРЗ-2
526	Центральный	Синопская наб., д. 38	Тумба	1,4 x 3,0	117906.07	93989.71	ОЗРЗ-2
527	Центральный	Синопская наб., д. 66, напротив	Лайтпостер	1,2 x 1,8	118114.56	94298.08	ОЗРЗ-2
528	Центральный	Синопская наб., д. 68, напротив	Лайтпостер	1,2 x 1,8	118138.28	94342.86	ОЗРЗ-2
529	Центральный	Синопская наб., мост Александра Невского, въезд, установка № 1	Тумба	1,4 x 3,0	117921.2	92996.52	ОЗ-1
530	Центральный	Синопская наб., мост Александра Невского, въезд, установка № 2	Тумба	1,4 x 3,0	117935.42	92952.78	ОЗ-1
531	Центральный	Синопская наб., мост Александра Невского, съезд	Лайтпостер	1,2 x 1,8	117890.73	93084.66	ОЗ-1
532	Центральный	Синопская наб., мост Александра Невского, съезд	Тумба	1,4 x 3,0	117822.19	93076.95	ОЗ-1
533	Центральный	Синопская наб., пр. Бакунина, напротив	Билборд	6,0 x 3,0	117882.99	93799.4	ОЗРЗ-2
534	Центральный	Синопская наб., ул. Красного Текстильщика, д. 10-12, литера АШ	Лайтпостер	1,2 x 1,8	118213.61	94595.99	ОЗРЗ-2
535	Центральный	Синопская наб., ул. Красного Текстильщика, д. 10-12, литера Д	Билборд	6,0 x 3,0	118276.3	94908.44	ОЗРЗ-2
536	Центральный	Синопская наб., ул. Красного Текстильщика, д. 10-12, литера О	Билборд	6,0 x 3,0	118255.42	94784.04	ОЗРЗ-2
537	Центральный	Синопская наб., ул. Красного Текстильщика, д. 2	Лайтпостер	1,2 x 1,8	118261.69	94968.55	ОЗРЗ-2
538	Центральный	Синопская наб., ул. Моисеенко, д. 43	Тумба	1,4 x 3,0	118162.18	94466.65	ОЗРЗ-2

1	2	3	4	5	6	7	8
539	Центральный	Синопская наб., Смольный пр., д. 15	Биллборд	6,0 x 3,0	118298.28	95228.92	ОЗР3-2
540	Центральный	Синопская наб., Тульская ул., д. 17	Лайтпостер	1,2 x 1,8	118278.75	95186.27	ОЗР3-2
541	Центральный	Синопская наб., заезд на мост Александра Невского	Тумба	1,4 x 3,0	117863.5	92969.38	ОЗ-1
542	Центральный	Синопская наб., нечетная сторона, пр. Обуховской Обороны	Лайтпостер	1,2 x 1,8	118042.63	92781.82	ОЗ-1
543	Центральный	Смоляная наб., ул. Смольного, д. 4	Биллборд	6,0 x 3,0	118295.19	96147.59	ОЗР3-2
544	Центральный	Смоляная наб., ул. Смольного, д. 4, литера Т, установка № 1	Биллборд	6,0 x 3,0	117879.45	96511	ОЗР3-2
545	Центральный	Смоляная наб., ул. Смольного, д. 4, литера Т, установка № 2	Биллборд	6,0 x 3,0	117974.02	96444.57	ОЗР3-2
546	Центральный	Смоляная наб., ул. Смольного, д. 4, литера Т, установка № 1	Лайтпостер	1,2 x 1,8	117828.43	96538.71	ОЗР3-2
547	Центральный	Смоляная наб., ул. Смольного, д. 4, литера Т, установка № 2	Лайтпостер	1,2 x 1,8	117934.31	96476.13	ОЗР3-2
548	Центральный	ул. Смольного, д. 1, пл. Растрелли	Лайтпостер	1,2 x 1,8	117930.35	95815.46	ОЗ-1
549	Центральный	ул. Смольного, д. 4, пл. Растрелли	Лайтпостер	1,2 x 1,8	117927.54	95835.75	ОЗ-1
550	Центральный	Соляной пер., д. 9, напротив	Лайтпостер	1,2 x 1,8	115153.62	95202.56	ООЗ
551	Центральный	Соляной пер., д. 14	Лайтпостер	1,2 x 1,8	115161.78	95086.52	ООЗ
552	Центральный	Социалистическая ул., д. 22, установка № 1	ТАС	1,8 x 1,8	115407.45	92618.15	ОЗР3-2
553	Центральный	Социалистическая ул., д. 22, установка № 2	ТАС	1,8 x 1,8	115406.11	92619.64	ОЗР3-2
554	Центральный	Социалистическая ул., ул. Марата, д. 68	Тумба	1,4 x 3,0	115362.69	92642.63	ОЗР3-2
555	Центральный	Старорусская ул., д. 5, напротив	Тумба	1,4 x 3,0	117473.48	93977.74	ОЗР3-2
556	Центральный	Суворовский пр., д. 3, 3-я Советская ул.	Лайтпостер	1,2 x 1,8	116669.64	93918.95	ОЗР3-1
557	Центральный	Суворовский пр., д. 15, 6-я Советская ул.	Тумба	1,4 x 3,0	116837.27	94210.14	ОЗР3-1
558	Центральный	Суворовский пр., д. 32	Лайтпостер	1,2 x 1,8	117002.58	94570.3	ОЗР3-1
559	Центральный	Суворовский пр., д. 32	ЛПОГТ	1,2 x 1,8	117026.3	94591.74	ОЗР3-1
560	Центральный	Суворовский пр., д. 32, Госпитальная ул.	Лайтпостер	1,2 x 1,8	117039.89	94611.38	ОЗР3-1
561	Центральный	Суворовский пр., д. 33, установка № 1	ЛПОГТ	1,2 x 1,8	117030.49	94548.57	ОЗР3-2
562	Центральный	Суворовский пр., д. 33, установка № 2	ЛПОГТ	1,2 x 1,8	117035.11	94554.32	ОЗР3-2
563	Центральный	Суворовский пр., д. 36	Лайтпостер	1,2 x 1,8	117242.03	94832.5	ОЗР3-1
564	Центральный	Суворовский пр., д. 36	ЛПОГТ	1,2 x 1,8	117253.85	94846.43	ОЗР3-1
565	Центральный	Суворовский пр., д. 38	Лайтпостер	1,2 x 1,8	117284.63	94877.53	ОЗР3-1
566	Центральный	Суворовский пр., д. 42	Лайтпостер	1,2 x 1,8	117331.17	94927.75	ОЗР3-1
567	Центральный	Суворовский пр., д. 48, Кавалергардская ул.	Лайтпостер	1,2 x 1,8	117438.71	95039.12	ОЗР3-1
568	Центральный	Суворовский пр., д. 56	Лайтпостер	1,2 x 1,8	117625.05	95227.99	ОЗР3-1
569	Центральный	Суворовский пр., д. 56	ЛПОГТ	1,2 x 1,8	117644.93	95249.24	ОЗР3-1
570	Центральный	Суворовский пр., д. 56, Одесская ул.	Тумба	1,4 x 3,0	117698.4	95305.83	ОЗР3-1
571	Центральный	Суворовский пр., д. 58, Тульская ул.	ЛПОГТ	1,2 x 1,8	117658.65	95263.49	ОЗР3-1
572	Центральный	Суворовский пр., д. 59	Ситиборд	3,6 x 2,6	117324.7	94875.64	ОЗР3-2
573	Центральный	Суворовский пр., д. 61	ЛПОГТ	1,2 x 1,8	117312.45	94867.4	ОЗР3-2
574	Центральный	Суворовский пр., д. 61	Ситиборд	3,6 x 2,6	117358.17	94910.18	ОЗР3-2
575	Центральный	Суворовский пр., д. 61, установка № 1	ТАС	1,8 x 1,8	117318.63	94870.7	ОЗР3-2
576	Центральный	Суворовский пр., д. 61, установка № 2	ТАС	1,8 x 1,8	117327.47	94880.19	ОЗР3-2
577	Центральный	Суворовский пр., д. 61, установка № 3	ТАС	1,8 x 1,8	117329.06	94882.01	ОЗР3-2
578	Центральный	Суворовский пр., д. 61, установка № 4	ТАС	1,8 x 1,8	117343.05	94896.38	ОЗР3-2
579	Центральный	Суворовский пр., д. 62	ЛПОГТ	1,2 x 1,8	117824.4	95433.2	ОЗР3-1
580	Центральный	Суворовский пр., 6-я Советская ул.	ЛПОГТ	1,2 x 1,8	116800.3	94198.63	ОЗР3-1
581	Центральный	Суворовский пр., ул. Моисеенко	ЛПОГТ	1,2 x 1,8	117024.5	94541.03	ОЗР3-2
582	Центральный	Таврическая ул., Тверская ул., напротив	Тумба	1,4 x 3,0	117195.01	95514.65	ООЗ
583	Центральный	Таврическая ул., Шпалерная ул., д. 60	Тумба	1,4 x 3,0	117215.51	95745.69	ОЗР3-1
584	Центральный	Тверская ул., д. 11, Кавалергардская ул.	Тумба	1,4 x 3,0	117486.96	95508.5	ОЗР3-1
585	Центральный	Тверская ул., ул. Пролетарской Диктатуры, д. 6	Тумба	1,4 x 3,0	117858	95529.49	ОЗР3-1
586	Центральный	Тележный пер., д. 3	Лайтпостер	1,2 x 1,8	116988.35	93481.64	ОЗР3-1
587	Центральный	Транспортный пер., д. 1	Тумба	1,4 x 3,0	116018.41	92610.35	ОЗР3-2
588	Центральный	Транспортный пер., д. 3	Биллборд	6,0 x 3,0	116066.48	92591.97	ОЗР3-2
589	Центральный	Транспортный пер., Лиговский пр., д. 88	Тумба	1,4 x 3,0	115926.78	92638.3	ОЗР3-2
590	Центральный	Тульская ул., д. 3, Костромская ул.	Ситиборд	3,6 x 2,6	117856.53	95135.02	ОЗР3-2

1	2	3	4	5	6	7	8
591	Центральный	Тульская ул., д. 9	Лайтпостер	1,2 x 1,8	117905.08	95103.68	ОЗРЗ-2
592	Центральный	Тульская ул., д. 11	Лайтпостер	1,2 x 1,8	117950.2	95082.35	ОЗРЗ-2
593	Центральный	Тульская ул., д. 11, Новгородская ул.	Тумба	1,4 x 3,0	117983.26	95061.36	ОЗРЗ-2
594	Центральный	Тульская ул., д. 15, въезд на Большеохтинский мост	Сигибора	3,6 x 2,6	118274.62	95044.29	ОЗРЗ-2
595	Центральный	Тульская ул., д. 15, напротив, съезд с Большеохтинского моста	Сигибора	3,6 x 2,6	118280.84	95098.46	ОЗРЗ-2
596	Центральный	Тульская ул., д. 15, Синопская наб.	Тумба	1,4 x 3,0	118243.1	95050.05	ОЗРЗ-2
597	Центральный	Тульская ул., д. 15, ул. Красного Текстильщика	Лайтпостер	1,2 x 1,8	118124.41	95056.76	ОЗРЗ-2
598	Центральный	Тульская ул., ул. Бонч-Бруевича, напротив	Тумба	1,4 x 3,0	118034.56	95059.2	ОЗРЗ-2
599	Центральный	Тульская ул., Новгородская ул., д. 27	ЛПОГТ	1,2 x 1,8	118056.4	95059.1	ОЗРЗ-2
600	Центральный	Тульская ул., Суворовский пр.	ЛПОГТ	1,2 x 1,8	117756.22	95223.52	ОЗРЗ-1
601	Центральный	Тульская ул., Суворовский пр., д. 63, литера Л	Лайтпостер	1,2 x 1,8	117719.25	95264.42	ОЗРЗ-1
602	Центральный	наб. р. Фонтанки, д. 3	Тумба	1,4 x 3,0	115184.01	94565.79	ООЗ
603	Центральный	наб. р. Фонтанки, д. 3, Инженерная ул.	Тумба	1,4 x 3,0	115193.25	94534.61	ООЗ
604	Центральный	наб. р. Фонтанки, д. 30, ул. Белинского	Лайтпостер	1,2 x 1,8	115286.24	94572.12	ООЗ
605	Центральный	наб. р. Фонтанки, д. 77, Гороховая ул.	Тумба	1,4 x 3,0	114335.43	93131.53	ОЗРЗ-1
606	Центральный	Фурштатская ул., д. 1, Литейный пр.	Лайтпостер	1,2 x 1,8	115578.81	95333.59	ООЗ
607	Центральный	Фурштатская ул., д. 2, Литейный пр.	Лайтпостер	1,2 x 1,8	115578.96	95341.01	ООЗ
608	Центральный	Фурштатская ул., д. 5	Лайтпостер	1,2 x 1,8	115652.64	95331.41	ООЗ
609	Центральный	Фурштатская ул., д. 8	Лайтпостер	1,2 x 1,8	115669.64	95339.57	ООЗ
610	Центральный	Фурштатская ул., д. 27	Лайтпостер	1,2 x 1,8	116117.81	95323.33	ООЗ
611	Центральный	Фурштатская ул., д. 29а	Лайтпостер	1,2 x 1,8	116228.4	95320.9	ООЗ
612	Центральный	Фурштатская ул., д. 31	Лайтпостер	1,2 x 1,8	116293.41	95319.24	ООЗ
613	Центральный	Фурштатская ул., д. 40	Лайтпостер	1,2 x 1,8	116238.12	95328.54	ООЗ
614	Центральный	Фурштатская ул., д. 48	Тумба	1,4 x 3,0	116353.94	95326.3	ООЗ
615	Центральный	Фурштатская ул., д. 49	Лайтпостер	1,2 x 1,8	116524.25	95313.54	ООЗ
616	Центральный	Фурштатская ул., д. 58	Лайтпостер	1,2 x 1,8	116533.16	95322.22	ООЗ
617	Центральный	Фурштатская ул., пр. Чернышевского, д. 16	Тумба	1,4 x 3,0	116171.08	95329.01	ООЗ
618	Центральный	Харьковская ул., д. 1, Невский пр.	Лайтпостер	1,2 x 1,8	116909.79	93404.38	ОЗРЗ-1
619	Центральный	Херсонская ул., д. 20, Исполкомская ул.	Тумба	1,4 x 3,0	117432.45	93433.93	ОЗРЗ-2
620	Центральный	Херсонская ул., д. 33, напротив, Херсонский проезд	Биллборд	6,0 x 3,0	117475.46	93405.73	ОЗРЗ-2
621	Центральный	Херсонская ул., Синопская наб., д. 14	ЛПОГТ	1,2 x 1,8	117743.26	93273.98	ОЗРЗ-2
622	Центральный	Херсонская ул., Синопская наб., д. 14, установка № 1	Тумба	1,4 x 3,0	117750.98	93272.78	ОЗРЗ-2
623	Центральный	Херсонская ул., Синопская наб., д. 14, установка № 2	Тумба	1,4 x 3,0	117694.29	93278.37	ОЗРЗ-2
624	Центральный	ул. Чайковского, д. 9	Лайтпостер	1,2 x 1,8	115317.91	95471.63	ООЗ
625	Центральный	ул. Чайковского, д. 11	Лайтпостер	1,2 x 1,8	115394.97	95471.59	ООЗ
626	Центральный	ул. Чайковского, д. 12	Лайтпостер	1,2 x 1,8	115400.74	95486.25	ООЗ
627	Центральный	ул. Чайковского, д. 14	Лайтпостер	1,2 x 1,8	115454.52	95486.2	ООЗ
628	Центральный	ул. Чайковского, д. 14, Литейный пр.	Лайтпостер	1,2 x 1,8	115508.94	95485.9	ООЗ
629	Центральный	ул. Чайковского, д. 15	Лайтпостер	1,2 x 1,8	115455.56	95471.23	ООЗ
630	Центральный	ул. Чайковского, д. 16	Лайтпостер	1,2 x 1,8	115641.45	95484.37	ООЗ
631	Центральный	ул. Чайковского, д. 18	ЛПОГТ	1,2 x 1,8	115669.42	95486.34	ООЗ
632	Центральный	ул. Чайковского, д. 21	Лайтпостер	1,2 x 1,8	115595.95	95470.14	ООЗ
633	Центральный	ул. Чайковского, д. 22	Лайтпостер	1,2 x 1,8	115774.53	95481.46	ООЗ
634	Центральный	ул. Чайковского, д. 27	Лайтпостер	1,2 x 1,8	115655.2	95468.9	ООЗ
635	Центральный	ул. Чайковского, д. 36	Лайтпостер	1,2 x 1,8	116046.58	95477.45	ООЗ
636	Центральный	ул. Чайковского, д. 38	ЛПОГТ	1,2 x 1,8	116104.58	95475.85	ООЗ
637	Центральный	ул. Чайковского, д. 40, пр. Чернышевского	Тумба	1,4 x 3,0	116171.58	95476.3	ООЗ
638	Центральный	ул. Чайковского, д. 52	Тумба	1,4 x 3,0	116398.36	95471.18	ООЗ
639	Центральный	ул. Чайковского, д. 53	Лайтпостер	1,2 x 1,8	116023.18	95462.09	ООЗ
640	Центральный	ул. Чайковского, д. 57	Лайтпостер	1,2 x 1,8	116109.93	95460.68	ООЗ
641	Центральный	ул. Чайковского, д. 59	ЛПОГТ	1,2 x 1,8	116192.92	95458.4	ООЗ
642	Центральный	ул. Чайковского, д. 59	Тумба	1,4 x 3,0	116205.27	95457.8	ООЗ

1	2	3	4	5	6	7	8
643	Центральный	ул. Чайковского, д. 62, Потёмкинская ул.	Тумба	1,4 x 3,0	116588.36	95468.14	003
644	Центральный	ул. Чайковского, д. 81	Тумба	1,4 x 3,0	116523.73	95452.84	003
645	Центральный	ул. Чайковского, д. 83, Потёмкинская ул.	Тумба	1,4 x 3,0	116584.59	95451.68	003
646	Центральный	Черноречный пер., Невский пр., д. 177	Лайтпостер	1,2 x 1,8	117541.37	92925.53	03-1
647	Центральный	пр. Чернышевского, д. 3, Шпалерная ул.	Тумба	1,4 x 3,0	116150.01	95735.27	003
648	Центральный	пр. Чернышевского, д. 5	Лайтпостер	1,2 x 1,8	116148.21	95653.7	003
649	Центральный	пр. Чернышевского, д. 6, Захарьевская ул.	Тумба	1,4 x 3,0	116152.74	95630.45	003
650	Центральный	пр. Чернышевского, д. 7, Захарьевская ул.	Тумба	1,4 x 3,0	116147.03	95593.22	003
651	Центральный	пр. Чернышевского, д. 12, ул. Чайковского	Тумба	1,4 x 3,0	116150.37	95488.71	003
652	Центральный	пр. Чернышевского, д. 14	Лайтпостер	1,2 x 1,8	116149.56	95416.48	003
653	Центральный	пр. Чернышевского, д. 16, Фурштатская ул.	Тумба	1,4 x 3,0	116147.08	95344.93	003
654	Центральный	пр. Чернышевского, д. 18, Фурштатская ул.	Тумба	1,4 x 3,0	116142.12	95306.54	003
655	Центральный	пр. Чернышевского, д. 20, установка № 1	Лайтпостер	1,2 x 1,8	116146.59	95235.09	003
656	Центральный	пр. Чернышевского, д. 20, установка № 2	Лайтпостер	1,2 x 1,8	116157.51	95272.39	003
657	Центральный	пр. Чернышевского, д. 22, напротив	Лайтпостер	1,2 x 1,8	116129.53	95223.52	003
658	Центральный	пр. Чернышевского, Захарьевская ул., д. 27	Лайтпостер	1,2 x 1,8	116163.22	95606.13	003
659	Центральный	ул. Чернышевского, д. 1	Тумба	1,4 x 3,0	115959.81	91980.57	03P3-2
660	Центральный	Шпалерная ул., д. 6	ЛПОГТ	1,2 x 1,8	115297.81	95690.03	003
661	Центральный	Шпалерная ул., д. 7	Лайтпостер	1,2 x 1,8	115287.16	95672.81	003
662	Центральный	Шпалерная ул., д. 43, Потёмкинская ул.	ЛПОГТ	1,2 x 1,8	116691.43	95726	003
663	Центральный	Шпалерная ул., д. 49	Лайтпостер	1,2 x 1,8	117320.26	95715.43	03P3-1
664	Центральный	Шпалерная ул., д. 49, напротив	Лайтпостер	1,2 x 1,8	117369.01	95734.77	03P3-1
665	Центральный	Шпалерная ул., д. 49, Таврическая ул.	ЛПОГТ	1,2 x 1,8	117252.19	95713.17	03P3-1
666	Центральный	Шпалерная ул., д. 50, напротив	Тумба	1,4 x 3,0	116779.16	95725.89	003
667	Центральный	Шпалерная ул., д. 50а, напротив	Тумба	1,4 x 3,0	116719.43	95725.67	003
668	Центральный	Шпалерная ул., д. 51, напротив	Лайтпостер	1,2 x 1,8	117556.27	95734.87	03-1
669	Центральный	Шпалерная ул., д. 53, напротив	Лайтпостер	1,2 x 1,8	117745.36	95730.79	03-1
670	Центральный	Шпалерная ул., д. 55, напротив, пл. Растрелли	Лайтпостер	1,2 x 1,8	117860.22	95727.4	03-1
671	Центральный	Шпалерная ул., д. 60, установка № 1	Лайтпостер	1,2 x 1,8	117310.28	95735.98	03P3-1
672	Центральный	Шпалерная ул., д. 60, установка № 2	Лайтпостер	1,2 x 1,8	117252.44	95737.4	03P3-1
673	Центральный	Шпалерная ул., д. 60, напротив	Лайтпостер	1,2 x 1,8	117278.2	95716.21	03P3-1
674	Центральный	Шпалерная ул., д. 62, Кавалергардская ул.	Лайтпостер	1,2 x 1,8	117445.68	95736.61	03-1
675	Центральный	Шпалерная ул., Воскресенская наб., д. 12	Лайтпостер	1,2 x 1,8	116396.65	95753.8	003
676	Центральный	Шпалерная ул., Кавалергардская ул., д. 19	Лайтпостер	1,2 x 1,8	117507.93	95735.88	03-1
677	Центральный	Шпалерная ул., пл. Растрелли, установка № 1	ЛПОГТ	1,2 x 1,8	117809.33	95728.03	03-1
678	Центральный	Шпалерная ул., пл. Растрелли, установка № 2	ЛПОГТ	1,2 x 1,8	117802.72	95728.37	03-1
679	Центральный	Шпалерная ул., Ставропольская ул., д. 10	Тумба	1,4 x 3,0	117606.62	95731.99	03-1
680	Центральный	Шпалерная ул., Таврическая ул., д. 39	Тумба	1,4 x 3,0	117230.31	95712.63	03P3-1
681	Центральный	Шпалерная ул., сквер Кикины Палаты	Лайтпостер	1,2 x 1,8	117715.73	95729.78	03-1

Примечание.

Места установки рекламных конструкций определяются прямоугольными координатами X и Y, где: X - ось абсцисс; Y - ось ординат, и в настоящем разделе приведены в системе плоских прямоугольных координат, вычисленных в системе координат, установленной для ведения государственного кадастра недвижимости («Местная система координат г. Ленинграда 1964 г.»).

21.3

КАРТА РАЗМЕЩЕНИЯ РЕКЛАМНЫХ КОНСТРУКЦИЙ НА ЗЕМЕЛЬНЫХ УЧАСТКАХ НЕЗАВИСИМО ОТ ФОРМ СОБСТВЕННОСТИ

Центральный район Санкт-Петербурга

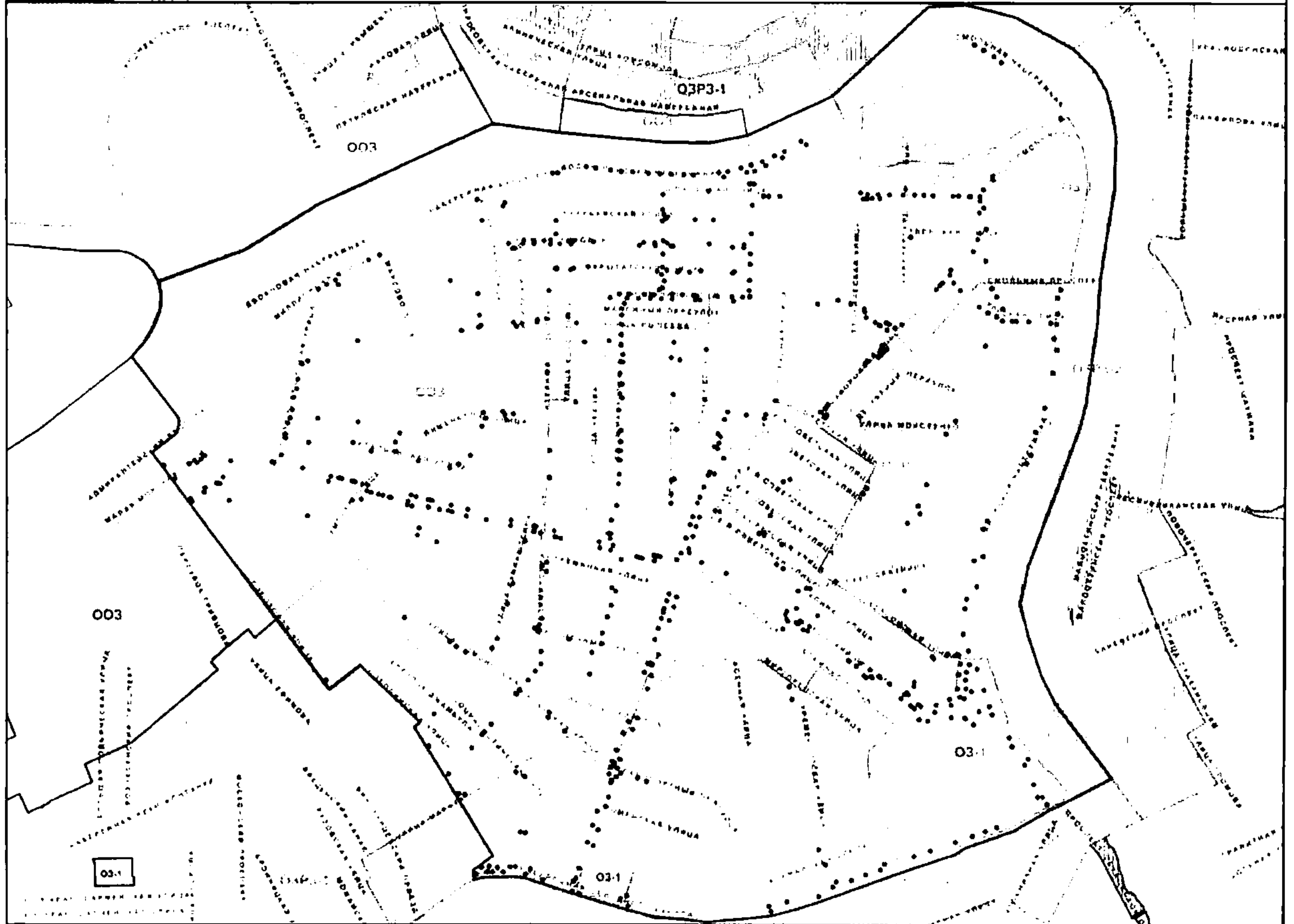

ПРИНЯТЫЕ СОКРАЩЕНИЯ:

АЗС – автозаправочная станция

БКЗ – Большой концертный зал

ДЛТ – Дом Ленинградской торговли

ДПС – дорожно-патрульная служба

КАД – кольцевая автомобильная дорога вокруг Санкт-Петербурга

ЗСД – Западный скоростной диаметр