



зарегистрировано
уточнено 24.2.25
14.10.2024 г.

**УПРАВЛЕНИЕ ГОСУДАРСТВЕННОЙ ОХРАНЫ
ОБЪЕКТОВ КУЛЬТУРНОГО НАСЛЕДИЯ
САМАРСКОЙ ОБЛАСТИ**

ПРИКАЗ

от «14» октября 2024 г.

№ 235

Об утверждении границ территорий объектов культурного наследия регионального значения, расположенных на территории городского округа Самары Самарской области, режимов использования земель в границах данных территорий

В соответствии с Федеральным законом от 25.06.2002 № 73-ФЗ «Об объектах культурного наследия (памятниках истории и культуры) народов Российской Федерации», Законом Самарской области от 08.12.2008 № 142-ГД «Об объектах культурного наследия (памятниках истории и культуры) народов Российской Федерации, расположенных на территории Самарской области» ПРИКАЗЫВАЮ:

1. Утвердить границы территорий следующих объектов культурного наследия регионального значения, расположенных на территории городского округа Самары Самарской области:

«Бюст Фрунзе Михаила Васильевича» (г. Самара, Предзаводская площадка моторостроительного объединения «Завод имени Фрунзе») согласно приложению 1 к настоящему приказу;

«Памятник Кржижановскому Глебу Максимилиановичу» (г. Самара, Локомотивное депо имени Г.М. Кржижановского) согласно приложению 2 к настоящему приказу;

«Памятник Ленину Владимиру Ильичу» (г. Самара, Сквер на площади у металлургического завода им. В.И. Ленина) согласно приложению 3 к настоящему приказу;

«Самолет-штурмовик ИЛ-2 – памятник трудовой и боевой славы куйбышевцев в годы Великой Отечественной войны. Установлен

8 мая 1975 г.» (г. Самара, на пересечении Московского шоссе и Кировского проспекта) согласно приложению 4 к настоящему приказу;

«Братская могила, в которой захоронены советские воины, умершие от ран в госпиталях г. Куйбышева в годы Великой Отечественной Войны» (г. Самара, Железнодорожный район, Городское кладбище) согласно приложению 5 к настоящему приказу;

«Могила актера Г.А. Шебуева» (г. Самара, Старое городское кладбище) согласно приложению 6 к настоящему приказу;

«Могила архитектора А.А. Щербачева» (г. Самара, Старое городское кладбище) согласно приложению 7 к настоящему приказу.

2. Утвердить режим использования земель в границах территорий объектов культурного наследия, указанных в пункте 1 настоящего приказа, согласно приложению 8 к настоящему приказу.

3. Обеспечить внесение сведений о границах территорий объектов культурного наследия, указанных в пункте 1 настоящего приказа, в установленном порядке в единый государственный реестр объектов культурного наследия (памятников истории и культуры) народов Российской Федерации (Е.М. Зигуненко).

Срок – до 30.12.2024.

4. Представить сведения о границах территорий объектов культурного наследия, указанных в пункте 1 настоящего приказа, в установленном порядке в орган регистрации прав для постановки сведений на кадастровый учет (Е.М. Зигуненко).

Срок – 5 дней после дня вступления в силу настоящего приказа.

5. Разместить сведения о границах территорий объектов культурного наследия, указанных в пункте 1 настоящего приказа, в установленном порядке в федеральной государственной информационной системе территориального планирования (Е.М. Зигуненко).

Срок – 5 дней после дня вступления в силу настоящего приказа.

6. Направить копию настоящего приказа в администрацию городского округа Самара (Е.М. Зигуненко).

Срок – 7 дней после дня вступления в силу настоящего приказа.

7. Разместить настоящий приказ в сети Интернет на официальном сайте управления государственной охраны объектов культурного наследия Самарской области (В.В. Левченко).

Срок – 7 дней после дня вступления в силу настоящего приказа.

8. Опубликовать настоящий приказ в средствах массовой информации.

9. Настоящий приказ вступает в силу по истечении десяти дней после дня его официального опубликования.

10. Контроль за выполнением настоящего приказа оставляю за собой.

Врио руководителя
управления



И.С. Стафеев

ПРИЛОЖЕНИЕ 1
к приказу управления
государственной охраны объектов
культурного наследия Самарской области
от 17.10.2024 № 235

Границы территории объекта культурного наследия регионального значения «Бюст Фрунзе Михаила Васильевича», расположенного по адресу:
г. Самара, Предзаводская площадка моторостроительного объединения
«Завод имени Фрунзе»

Границы территории объекта культурного наследия определены следующим образом:

Участок между точками	Описание границ
1-2	отрезок границы протяжённостью 3,5 м проходит в направлении юго-запад
2-3	отрезок границы протяжённостью 3,5 м проходит в направлении юго-восток
3-4	отрезок границы протяжённостью 3,5 м проходит в направлении северо-восток
4-1	отрезок границы протяжённостью 3,5 м проходит в направлении северо-запад

Координатное описание поворотных точек

Номер характерной (поворотной) точки	Координаты	
	X	Y
1	388945.232	1383076.837
2	388943.164	1383074.037
3	388940.381	1383076.133
4	388942.498	1383078.914
1	388945.232	1383076.837

Схема границ территории объекта культурного наследия



Объект культурного наследия регионального значения
«Бюст Фрунзе Михаила Васильевича»
г. Самара. Предзаводская площадка моторостроительного объединения
«Заводом им. Фрунзе»

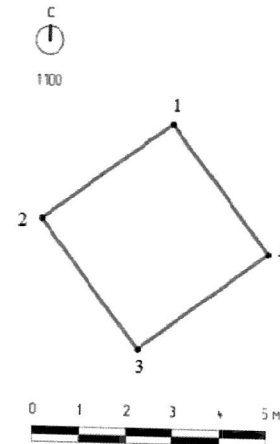

Объект культурного наследия регионального значения
«Бюст Фрунзе Михаила Васильевича»
г. Самара. Предзаводская площадка
моторостроительного объединения
«Заводом им. Фрунзе»



Координатное описание поворотных точек

Номер точки	Координаты	
	X	Y
1	388945.232	1383076.837
2	388943.164	1383074.037
3	388940.381	1383076.133
4	388942.498	1383078.914
1	388945.232	1383076.837

Условные обозначения

-  ОКН регионального значения
-  Границы кадастровых участков
-  Номер в списке объектов культурного наследия

*В соответствии с Государственным списком объектов культурного наследия (памятников истории и культуры) федерального и регионального значения, расположенных на территории Самарской области

ПРИЛОЖЕНИЕ 2
к приказу управления
государственной охраны объектов
культурного наследия Самарской области
от 17.10.2024 № 235

Границы территории объекта культурного наследия регионального значения «Памятник Кржижановскому Глебу Максимилиановичу», расположенного по адресу: г. Самара, Локомотивное депо имени Г.М. Кржижановского

Границы территории объекта культурного наследия определены следующим образом:

Участок между точками	Описание границ
1-2	отрезок границы протяжённостью 3 м проходит в направлении северо-восток
2-3	отрезок границы протяжённостью 12,3 м проходит в направлении восток
3-4	отрезок границы протяжённостью 9,5 м проходит в направлении юго-запад
4-1	отрезок границы протяжённостью 10,6 м проходит в направлении северо-запад

Координатное описание поворотных точек

Номер характерной (поворотной) точки	Координаты	
	X	Y
1	386277.520	1373696.415
2	386279.847	1373698.244
3	386278.821	1373710.510
4	386271.047	1373704.919
1	386277.520	1373696.415

Схема границ территории объекта культурного наследия

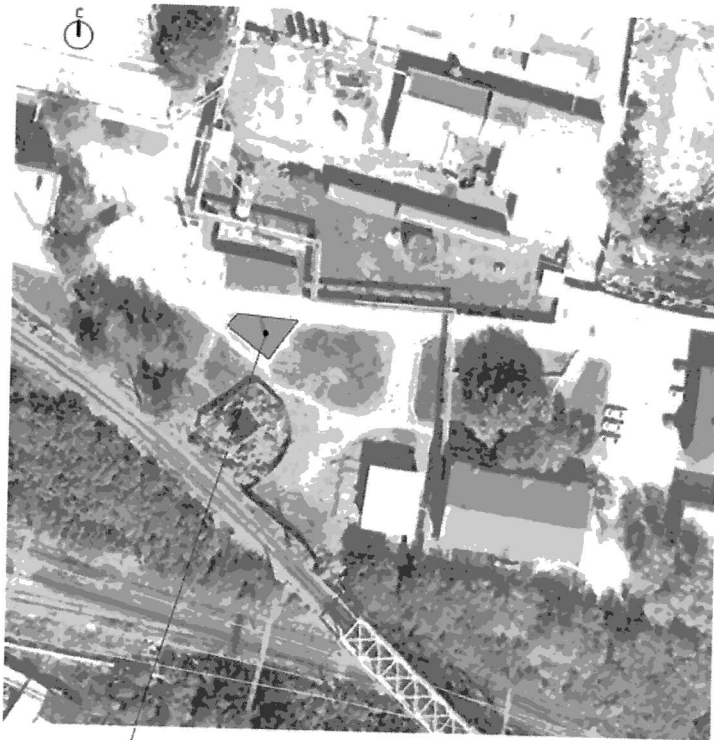

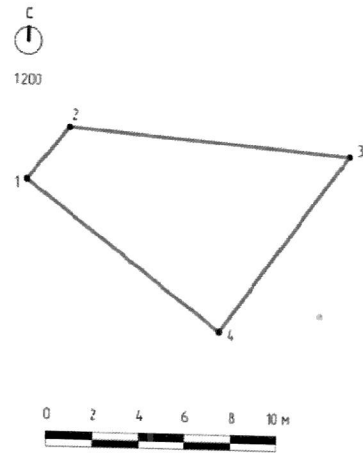

Объект культурного наследия регионального значения
«Памятник Кржижановскому Глебу Максимилановичу»
г. Самара, Локомотивное дело имени Г.М. Кржижановского

Объект культурного наследия регионального значения
«Памятник Кржижановскому Глебу Максимилановичу»
г. Самара, Локомотивное дело имени Г.М. Кржижановского



Номер точки	Координаты	
	X	Y
1	386277.520	1373696.415
2	386279.847	1373698.244
3	386278.821	1373710.510
4	386271.047	1373704.919
1	386277.520	1373696.415

- Условные обозначения
-  ОКН регионального значения
 -  Границы кадастровых участков
 -  Номер в списке объектов культурного наследия

*В соответствии с Государственным списком объектов культурного наследия (памятников истории и культуры) федерального и регионального значения, расположенных на территории Самарской области

ПРИЛОЖЕНИЕ 3
к приказу управления
государственной охраны объектов
культурного наследия Самарской области
от 17.10.2024 № 235

Границы территории объекта культурного наследия регионального значения
«Памятник Ленину Владимиру Ильичу», расположенного по адресу:
г. Самара, Сквер на площади у металлургического завода им. В.И. Ленина

Границы территории объекта культурного наследия определены
следующим образом:

Участок между точками	Описание границ
1-2	отрезок границы протяжённостью 4,6 м проходит в направлении северо-восток
2-3	отрезок границы протяжённостью 4,6 м проходит в направлении юго-восток
3-4	отрезок границы протяжённостью 4,6 м проходит в направлении юго-запад
4-1	отрезок границы протяжённостью 4,5 м проходит в направлении северо-запад

Координатное описание поворотных точек

Номер характерной (поворотной) точки	Координаты	
	X	Y
1	392835.913	1383386.907
2	392840.176	1383388.472
3	392838.638	1383392.880
4	392834.351	1383391.238
1	392835.913	1383386.907

Схема границ территории объекта культурного наследия

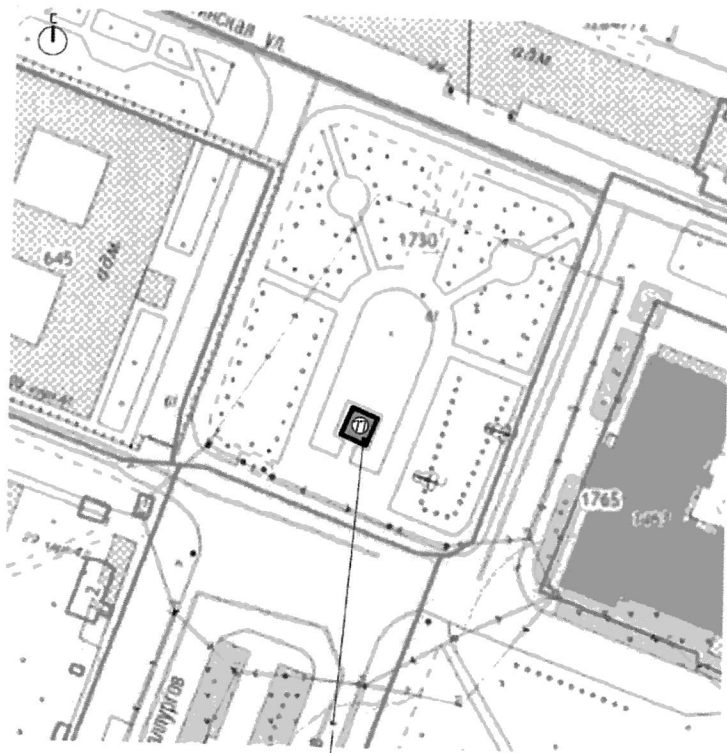

Объект культурного наследия регионального значения
Памятник Ленину Владимиру Ильичу
2 Самара, Сквер на площади
у металлургического завода им. В.И.Ленина

Условные обозначения



Границы кадастровых участков



ОКН регионального значения



Номер в списке объектов культурного наследия

*В соответствии с Государственным списком объектов культурного наследия (памятников истории и культуры) федерального и регионального значения, расположенных на территории Самарской области

Граница территории объекта культурного наследия
(памятник искусства)

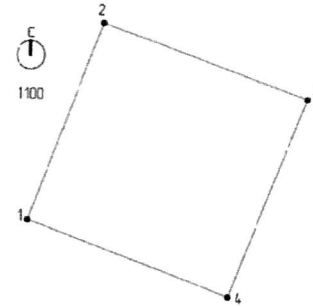

Координатное описание поворотных точек

Номер точки	Координаты	
	X	Y
1	392835.913	1383386.907
2	392840.176	1383388.472
3	392838.638	1383392.880
4	392834.351	1383391.238
1	392835.913	1383386.907

ПРИЛОЖЕНИЕ 4
к приказу управления
государственной охраны объектов
культурного наследия Самарской области
от 17.10.2024 № 235

Границы территории объекта культурного наследия регионального значения
«Самолет-штурмовик ИЛ-2 – памятник трудовой и боевой славы куйбышевцев
в годы Великой Отечественной войны. Установлен 8 мая 1975 г.»,
расположенного по адресу: г. Самара, на пересечении
Московского шоссе и Кировского проспекта

Границы территории объекта культурного наследия определены
следующим образом:

Участок между точками	Описание границ
1-2	отрезок границы протяжённостью 6,9 м проходит в направлении юго-восток
2-3	отрезок границы протяжённостью 27,6 м проходит в направлении северо-восток
3-4	отрезок границы протяжённостью 7,03 м проходит в направлении северо-запад
4-1	отрезок границы протяжённостью 27,7 м проходит в направлении юго-запад

Координатное описание поворотных точек

Номер характерной (поворотной) точки	Координаты	
	X	Y
1	393868.692	1379453.474
2	393863.915	1379458.453
3	393883.739	1379477.742
4	393888.675	1379472.736
1	393868.692	1379453.474

Схема границ территории объекта культурного наследия

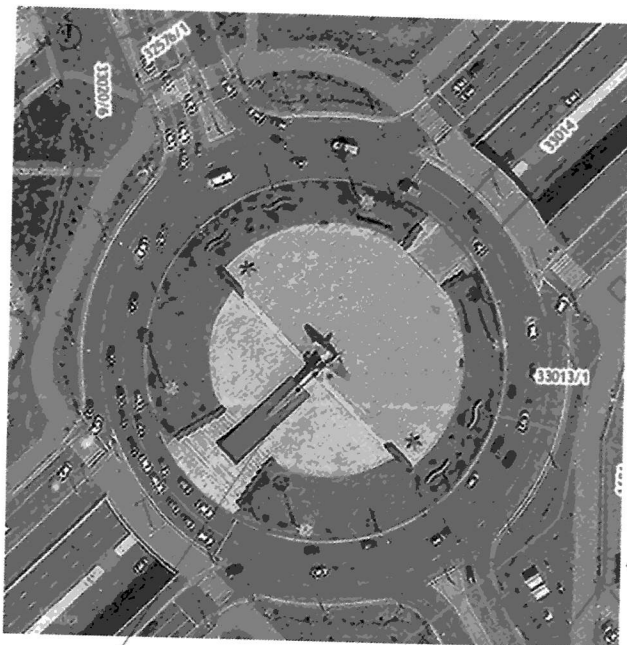

Объект культурного наследия регионального значения
«Самолет - штурмовик ИЛ-2 - памятник тружеников и боевой славы куйбышевцев
в годы Великой Отечественной войны Установлен 8 мая 1975 г.»
г. Самара, На пересечении Московского шоссе и Кировского проспекта

Условные обозначения



ОКН регионального значения

Границы кадастровых участков

Номер в списке объектов культурного наследия

*В соответствии с Государственным списком объектов культурного наследия (памятников истории и культуры) федерального и регионального значения, расположенных на территории Самарской области

Объект культурного наследия регионального значения
«Самолет - штурмовик ИЛ-2 - памятник тружеников и боевой славы куйбышевцев
в годы Великой Отечественной войны Установлен 8 мая 1975 г.»
г. Самара, На пересечении Московского шоссе и Кировского проспекта

С
1200

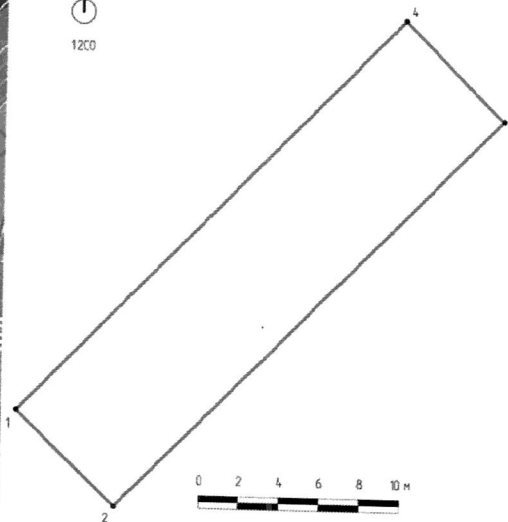

Координатное описание поворотных точек

Номер точки	Координаты	
	X	Y
1	393868.692	1379453.474
2	393863.915	1379458.453
3	393883.739	1379477.742
4	393888.675	1379472.736
1	393868.692	1379453.474

ПРИЛОЖЕНИЕ 5
к приказу управления
государственной охраны объектов
культурного наследия Самарской области
от 14.10.2024 № 235

Границы территории объекта культурного наследия регионального значения
«Братская могила, в которой захоронены советские воины, умершие от ран
в госпиталях г. Куйбышева в годы Великой Отечественной Войны»,
расположенного по адресу: г. Самара, Железнодорожный район,
Городское кладбище

Границы территории объекта культурного наследия определены
следующим образом:

Участок между точками	Описание границ
1-2	отрезок границы протяжённостью 18,498 м проходит в направлении юго-восток
2-3	отрезок границы протяжённостью 16,729 м проходит в направлении северо-восток
3-4	отрезок границы протяжённостью 24,952 м проходит в направлении юго-восток
4-5	отрезок границы протяжённостью 2,148 м проходит в направлении юг
5-6	отрезок границы протяжённостью 66,888 м проходит в направлении юго-запад
6-7	отрезок границы протяжённостью 42,988 м проходит в направлении северо-запад
7-1	отрезок границы протяжённостью 50,091 м проходит в направлении северо-восток

Координатное описание поворотных точек

Номер характерной (поворотной) точки	Координаты	
	X	Y
1	387034.969	1375666.345
2	387019.824	1375676.969
3	387028.394	1375691.338
4	387007.978	1375705.687
5	387005.830	1375705.636
6	386969.249	1375649.630
7	387005.200	1375626.054
1	387034.969	1375666.345

Схема границ территории объекта культурного наследия



Объект культурного наследия регионального значения «Областская могила, в которой захоронены советские воины, умершие от ран в госпитале» г. Кузбыхево в годы Великой Отечественной войны г. Самара, Железнодорожный район Городские кладбище

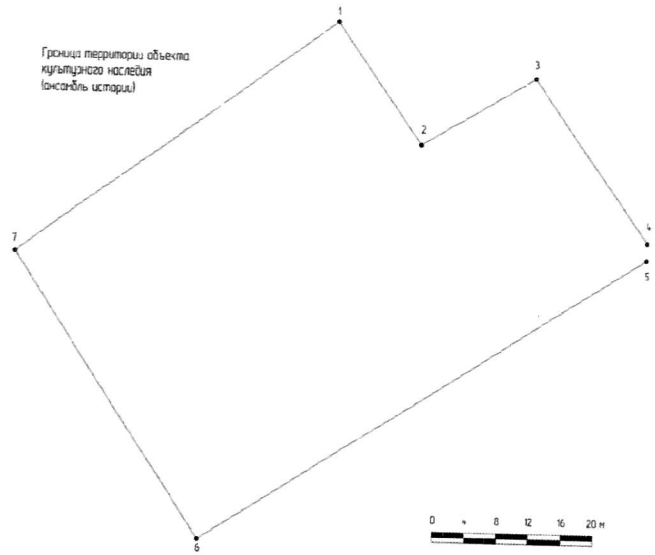

Условные обозначения



ОКН регионального значения
 Номер в списке объектов культурного наследия

*В соответствии с Государственным списком объектов культурного наследия (памятников истории и культуры) федерального и регионального значения, расположенных на территории Самарской области

Координатное описание поворотных точек

Номер характеристик (поворотной) точки	Координаты	
	X	Y
1	387034.969	1375666.345
2	387019.824	1375676.969
3	387028.394	1375691.338
4	387007.978	1375705.687
5	387005.830	1375705.636
6	386969.249	1375649.630
7	387005.200	1375626.054
1	387034.969	1375666.345

ПРИЛОЖЕНИЕ 6
к приказу управления
государственной охраны объектов
культурного наследия Самарской области
от 17.10.2024 № 235

Границы территории объекта культурного наследия регионального значения
«Могила актера Г.А. Шебуева», расположенного по адресу:
г. Самара, Старое городское кладбище

Границы территории объекта культурного наследия определены
следующим образом:

Участок между точками	Описание границ
1-2	отрезок границы протяжённостью 2,198 м проходит в направлении юго-восток
2-3	отрезок границы протяжённостью 1,515 м проходит в направлении юго-запад
3-4	отрезок границы протяжённостью 2,192 м проходит в направлении северо-запад
4-1	отрезок границы протяжённостью 1,496 м проходит в направлении северо-восток

Координатное описание поворотных точек

Номер характерной (поворотной) точки	Координаты	
	X	Y
1	387372.682	1375481.361
2	387371.348	1375483.108
3	387370.123	1375482.216
4	387371.468	1375480.486
1	387372.682	1375481.361

Схема границ территории объекта культурного наследия



Объект культурного наследия регионального значения
«Могила актера Г. А. Шебужева»
г. Самара, Старое городское кладбище

Условные обозначения



ОКН регионального значения
Номер в списке объектов культурного наследия

81

*В соответствии с Государственным списком объектов культурного наследия (памятников истории и культуры) федерального и регионального значения, расположенных на территории Самарской области.

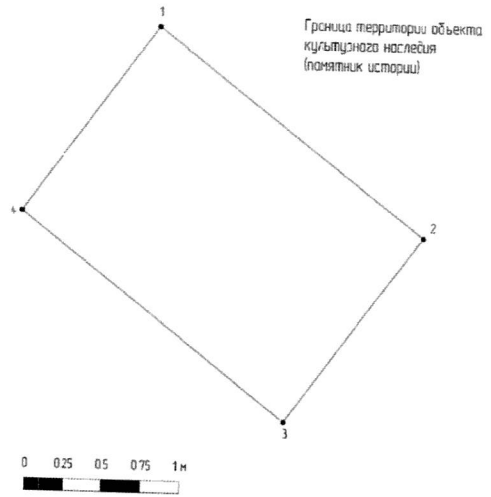

Координатное описание поворотных точек

Номер характерной (поворотной) точки	Координаты	
	X	Y
1	387372.682	1375481.361
2	387371.348	1375483.108
3	387370.123	1375482.216
4	387371.468	1375480.486
1	387372.682	1375481.361

ПРИЛОЖЕНИЕ 7
к приказу управления
государственной охраны объектов
культурного наследия Самарской области
от 14.10.2023 № 235

Границы территории объекта культурного наследия регионального значения
«Могила архитектора А.А. Щербачева», расположенного по адресу:
г. Самара, Старое городское кладбище

Границы территории объекта культурного наследия определены
следующим образом:

Участок между точками	Описание границ
1-2	отрезок границы протяжённостью 2,302 м проходит в направлении юго-восток
2-3	отрезок границы протяжённостью 3,35 м проходит в направлении юго-запад
3-4	отрезок границы протяжённостью 2,359 м проходит в направлении северо-запад
4-1	отрезок границы протяжённостью 3,355 м проходит в направлении северо-восток

Координатное описание поворотных точек

Номер характерной (поворотной) точки	Координаты	
	X	Y
1	387506.416	1375515.724
2	387504.906	1375517.462
3	387502.244	1375515.427
4	387503.785	1375513.641
1	387506.416	1375515.724

Схема границ территории объекта культурного наследия



Объект культурного наследия регионального значения
«Могила архитектора А.А. Щербачёва»
г. Самара, Старое городское кладбище

Условные обозначения

 ОКН регионального значения

 Номер в списке объектов культурного наследия

*В соответствии с Государственным списком объектов культурного наследия (памятников истории и культуры) федерального и регионального значения, расположенных на территории Самарской области

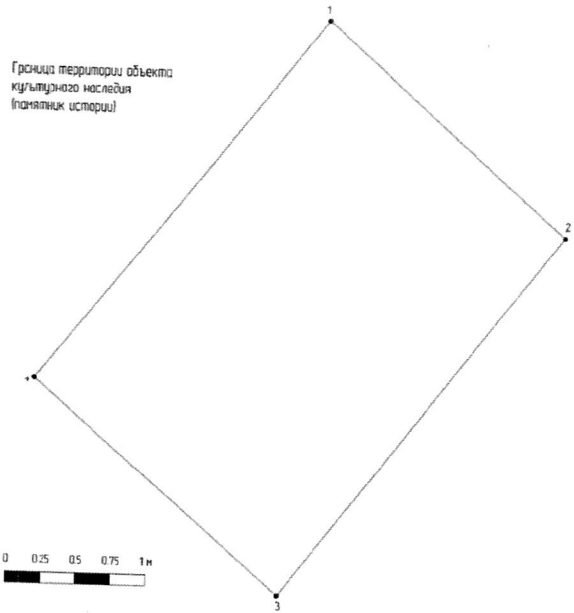

Координатное описание поворотных точек

Номер характерной (поворотной) точки	Координаты	
	X	Y
1	387506.416	1375515.724
2	387504.906	1375517.462
3	387502.244	1375515.427
4	387503.785	1375513.641
1	387506.416	1375515.724

ПРИЛОЖЕНИЕ 8
к приказу управления
государственной охраны объектов
культурного наследия Самарской области
от 17.10.2024 № 235

**Режим использования земель в границах территорий
объектов культурного наследия**

***В границах территории объекта культурного наследия
(далее – Объект) разрешается:***

- ремонт, консервация и реставрация Объекта без изменения особенностей, составляющих предмет охраны Объекта, юридическими лицами и индивидуальными предпринимателями, имеющими лицензию на осуществление деятельности по сохранению объектов культурного наследия (памятников истории и культуры) народов Российской Федерации в соответствии с законодательством Российской Федерации;
- хозяйственная деятельность, не нарушающая целостность Объекта и не создающая угрозы его повреждения, разрушения или уничтожения;
- приспособление Объекта для современного использования в соответствии с видами разрешённого функционального использования без изменения его особенностей, составляющих предмет охраны;
- воссоздание – регенерация на научной основе утраченных исторических элементов Объекта и исторической застройки, имевших важное композиционное значение и не нарушающих визуальное восприятие Объекта с основных видовых точек;
- капитальный ремонт существующих объектов инженерной инфраструктуры (внешние сети водоснабжения, канализации, теплоснабжения, газоснабжения, электроснабжения, телефонизации) с последующей рекультивацией нарушенных участков;
- прокладка, ремонт и реконструкция дорожных коммуникаций, земляные и иные работы, не нарушающие целостность Объекта и не создающие угрозы его повреждения, разрушения или уничтожения;
- ремонт и реконструкция дорог, проездов, не нарушающих целостность Объекта и не создающие угрозы его повреждения, разрушения или уничтожения;
- благоустройство территории, реконструкция инженерных сетей и дорожных, пешеходных покрытий, использование в покрытии площадок, подходов и проездов традиционных материалов (камень, гранит и иные материалы, имитирующие натуральные), применение отдельно стоящего оборудования освещения, отвечающего характеристикам элементов исторической среды;
- проведение работ по озеленению и упорядочиванию существующего озеленения, проводимых, в том числе, с применением методов реставрации, направленных на формирование наиболее близкого к историческому контексту восприятия Объекта;

- установка на фасадах Объекта информационных надписей и обозначений, мемориальных досок не выше первого этажа Объекта;

- проведение работ по выявлению и изучению объектов археологического наследия, располагающихся на территории Объекта, в порядке, предусмотренном действующим законодательством;

- консервация и музеефикация объектов культурного наследия, объектов археологического наследия, а также культурного слоя, на основании комплексных научно-исследовательских работ;

- обеспечение мер пожарной безопасности Объекта;

- размещение только временных парковок и мест загрузки, обеспечивающих функционирование Объекта.

В границах территории Объекта запрещается:

- хозяйственная деятельность, создающая угрозы повреждения, разрушения или уничтожения Объекта;

- снос зданий, строений, сооружений, объектов, обладающих признаками объекта культурного наследия или представляющих историко-культурную ценность при отсутствии положительного заключения государственной историко-культурной экспертизы;

- размещение объектов капитального строительства и их частей, а также проектирование, проведение землеустроительных работ, земляных, строительных, хозяйственных и иных работ, не связанных с сохранением Объекта;

- установка технических устройств (антенн, кондиционеров и т. д.) на главных фасадах Объекта, за исключением устройств необходимых для обеспечения безопасной эксплуатации Объекта при условии согласования соответствующего проекта размещения таких устройств с уполномоченным органом в области охраны объектов культурного наследия в установленном порядке;

- прокладка инженерных коммуникаций (теплотрасс, газопроводов, кабельных линий и пр.) надземным, воздушным способами и на фасадах Объекта. Прокладка инженерных коммуникаций (теплотрасс, газопроводов, кабельных линий и пр.) подземным способом без согласования соответствующего проекта с уполномоченным органом в области охраны объектов культурного наследия в установленном порядке;

- вырубка зелёных насаждений, за исключением санитарных рубок и работ по регулированию зелёных насаждений в зонах зрительного восприятия Объекта;

- установка киосков, павильонов, навесов; малых архитектурных форм, за исключением восстановления утраченных;

- размещение крупноформатных рекламных конструкций, а также рекламных конструкций, искажающих визуальное восприятие Объекта;

- устройство стоянок автомобильного транспорта, за исключением временных парковок и мест загрузки, обеспечивающих функционирование Объекта;

- уничтожение предмета охраны Объекта.