



Правительство Нижегородской области

ПОСТАНОВЛЕНИЕ

25.10.2019 № 789

Об изменении площадей и границ лесов, расположенных в зеленых зонах Кстовского районного лесничества и Сосновского районного лесничества Нижегородской области

В соответствии со статьей 82 Лесного кодекса Российской Федерации, пунктом 19¹ статьи 16 Закона Нижегородской области от 3 октября 2007 г. № 129-З «О Правительстве Нижегородской области», постановлением Правительства Российской Федерации от 14 декабря 2009 г. № 1007 «Об утверждении Положения об определении функциональных зон в лесопарковых зонах, площади и границ лесопарковых зон, зеленых зон» Правительство Нижегородской области **п о с т а н о в л я е т:**

1. Утвердить прилагаемую проектную документацию по изменению площадей и границ лесов, расположенных в зеленых зонах Кстовского районного лесничества и Сосновского районного лесничества департамента лесного хозяйства Нижегородской области.

2. Изменить площади и границы лесов, расположенных в зеленых зонах Кстовского районного лесничества и Сосновского районного лесничества департамента лесного хозяйства Нижегородской области, согласно приложению к настоящему постановлению.

3. Департаменту лесного хозяйства Нижегородской области:

3.1. В течение 30 дней со дня принятия настоящего постановления обеспечить в установленном порядке внесение сведений об изменении площадей и границ лесов, расположенных в зеленых зонах Кстовского районного лесничества и Сосновского районного лесничества департамента лесного хозяйства Нижегородской области, в

государственный лесной реестр.

3.2. Обеспечить размещение настоящего постановления на официальном сайте Правительства Нижегородской области в информационно-телекоммуникационной сети «Интернет».

4. Настоящее постановление вступает в силу по истечении 10 дней со дня его официального опубликования.

И.о.Губернатора

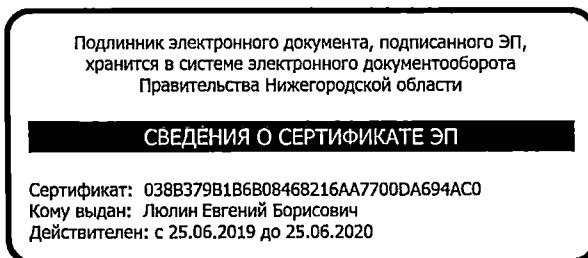

Е.Б.Люлин

УТВЕРЖДЕНА

постановлением Правительства
Нижегородской области

от 25.10.2019 № 789

ПРОЕКТНАЯ ДОКУМЕНТАЦИЯ

**по изменению площадей и границ лесов, расположенных в зеленых зонах
Кстовского районного лесничества и Сосновского районного лесничества
департамента лесного хозяйства Нижегородской области**

2019 г.

ВВЕДЕНИЕ

Проектируемое изменение границ лесов, расположенных в зеленых зонах, обусловлено переводом земельных участков из категории земель лесного фонда в категорию земли промышленности, энергетики, транспорта, связи, радиовещания, телевидения, информатики, земли для обеспечения космической деятельности, земли обороны, безопасности и земли иного специального назначения в целях строительства объекта: «Строительство и реконструкция автомобильной дороги М-7 «Волга» от Москвы через Владимир, Нижний Новгород, Казань до Уфы. Реконструкция автомобильной дороги М-7 «Волга» Москва – Владимир – Нижний Новгород – Казань – Уфа на участке км 442 – км 472» (приложение 2). Лесной участок, подлежащий переводу из одной категории земель в другую категорию, располагается в границах Работкинского и Кстовского участков лесничеств Кстовского районного лесничества (приложение 3).

Согласно данным государственного лесного реестра и лесохозяйственного регламента вышеуказанного лесничества леса, расположенные в границах испрашиваемого лесного участка, относятся к защитным лесам, категория - «леса, расположенных в зеленых зонах».

Однако это приведет к изменению границ лесов, расположенных в зеленых зонах, и уменьшению площади этой категории защитных лесов, что согласно действующему законодательству (Лесной кодекс Российской Федерации, постановление Правительства Российской Федерации от 14 декабря 2009 г. № 1007 «Положением об определении функциональных зон в лесопарковых зонах, площади и границ лесопарковых зон, зеленых зон») не допускается. В связи с этим потребовалась разработка проектной документации по изменению границ лесов, расположенных в зеленых зонах, учитывающей равноценную по площади компенсацию исключаемых из этих зон лесных участков.

1 Разработчик проектной документации

Проектная документация по изменению границ лесов, расположенных в зеленых зонах в Кстовском районном лесничестве Нижегородской области (далее - проектная документация), разработана на основании гражданско-правового договора, заключенного с ООО «ГЕО-ПРОЕКТ», приложение 1.

Исполнитель работ: Государственное бюджетное учреждение Нижегородской области «Государственный лесной реестр» (далее – ГБУ НО «Гослесреестр»).

Юридический адрес:

ГБУ НО «Гослесреестр»: 603024,

г. Нижний Новгород, ул. Полтавская, д. 22

Почтовый адрес:

603024, г. Нижний Новгород, ул. Полтавская, д.22.

Телефон: (8 831) 428-86-43, 478-34-25, Факс (8 831) 428-86-43

Электронный адрес: E-mail: goslesreestr@mail.ru.

2 Характеристика лесного участка, исключаемого из границ лесов, расположенных в зеленых зонах

Проектирование изменения и установления границ лесов, расположенных в зеленых зонах, проводится на территории Кстовского районного лесничества департамента лесного хозяйства Нижегородской области.

Кстовское районное лесничество департамента лесного хозяйства Нижегородской области расположено в центральной части Нижегородской области на территории Кстовского муниципального района.

Административный центр – г. Кстово.

Контора лесничества находится в городе Нижний Новгород, ул. Полтавская, д. 22, офис 21.

Кстовское районное лесничество граничит: на северо-востоке лесничества протекает р. Волга, являющаяся границей с Борским муниципальным районом; на юго-востоке – с Лысковским и Большемурашкинским муниципальными районами; на юго-западе - с Дальнеконстантиновским и Богородским районами; на северо-западе – с городской чертой Нижнего Новгорода.

Протяженность лесничества с севера на юг – 40 км, с востока на запад – 53 км.

Структура Кстовского районного лесничества по данным государственного лесного реестра на 1 января 2019 г. приведена в таблице 1.

Таблица 1

Структура лесничества

№ п/п	Наименование участковых лесничеств	Административный район (муниципальное образование)	Общая площадь, га	Лесистость районов (территории) расположения участковых лесничеств, %
1	2	3	4	5
1	Пригородное	Кстовский	4080	17,2
2	Кстовское		7986	
3	Работкинское		9203	
Всего по районному лесничеству:			21269	

Информация представлена согласно данным лесохозяйственного регламента Кстовского районного лесничества, утвержденного приказом Департамента лесного хозяйства Нижегородской области от 16 февраля 2018 г. № 137. Срок действия лесохозяйственного регламента Кстовского районного лесничества с 29 июля 2018 г. по 28 июля 2028 г.

Из границ лесов, расположенных в зеленых зонах, проектируется исключить части кварталов Работкинского участкового лесничества, расположенного в лесном квартале № 2 (часть), Кстовского участкового лесничества, расположенных в лесных кварталах № 13 (часть), № 25 (часть), № 29 (часть), № 30 (часть), № 34 (часть), № 35 (часть) Кстовского районного лесничества на площади **28,867 га**.

Сведения о кадастровом учете (выписки из государственного кадастра недвижимости с кадастровыми номерами 52:26:0000000:834, 52:26:0000000:2105, 52:26:0000000:2138) приведены в приложении 7.

Рис.1. Местоположение Кстовского районного лесничества

**СХЕМАТИЧЕСКАЯ КАРТА
НИЖЕГОРОДСКОЙ ОБЛАСТИ
С ВЫДЕЛЕНИЕМ ТЕРРИТОРИИ
Кстовского районного лесничества**

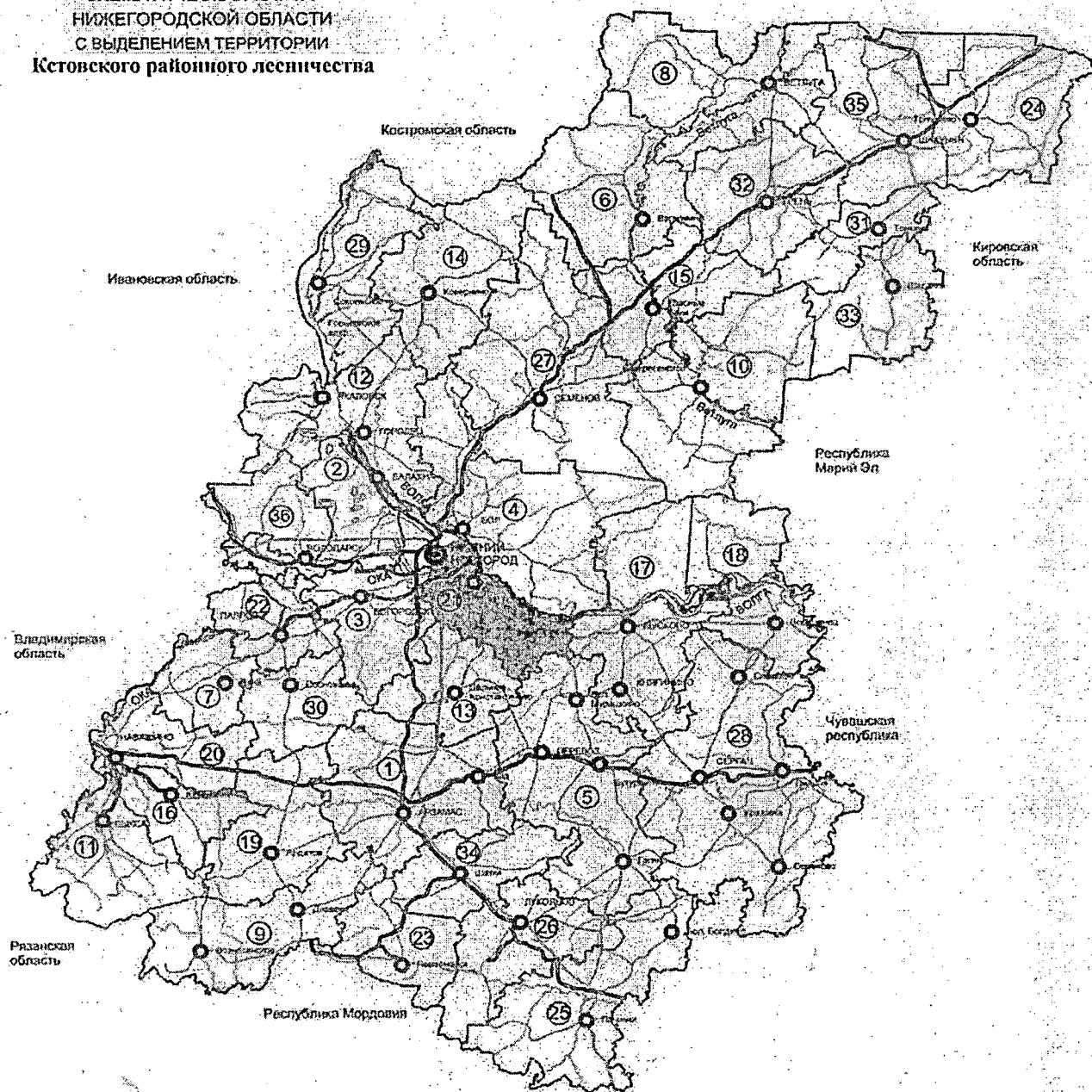

УСЛОВНЫЕ ОБОЗНАЧЕНИЯ

ЛЕСНИЧЕСТВА

1 Арзамасское	10 Воскресенское	20 Мухоморовское	28 Сергачское
2 Балахнинское	11 Вязуновское	21 Назаровское	29 Сокольское
3 Богородское	12 Горбатовское	22 Кстовское	30 Соосновское
4 Борское	13 Дзержинское	23 Павловское	31 Тонкино
5 Бутурлинское	14 Касимовское	24 Перемосовское	32 Уренское
6 Варнавинское	15 Краснослободское	25 Пешковское	33 Шарское
7 Венковское	16 Кулебовское	26 Починковское	34 Шатурское
8 Ветлужское	17 Львовское	27 Разинское	35 Шурское
9 Вадимское	18 Мельниковское	28 Семеновское	36 Тонкиноское

ПУТИ СООБЩЕНИЯ

- Железные дороги
- Федеральные трассы
- Дороги областного значения

ГРАНИЦЫ

- Границы Нижегородской области
- Лесничества
- Районные центры

В соответствии с Приказом Минприроды России от 18 августа 2014 г. № 367 «Об утверждении Перечня лесорастительных зон Российской Федерации и Перечня лесных районов Российской Федерации» (с изменениями на 18 октября 2018 г.) территория Кстовского районного лесничества отнесена к хвойно-широколиственному (смешанному) району европейской части Российской Федерации.

По данным лесохозяйственного регламента Кстовского районного лесничества распределение лесов по категориям защитных лесов представлено в таблице 2.

Таблица 2

Разделение лесов по целевому назначению и категориям защитных лесов

№ п/п	Целевое назначение лесов	Площадь, га %
1.	Защитные леса, всего в том числе:	21269 (100%)
1.1	Леса, расположенные в водоохраных зонах	1326 (6,2%)
1.2.	Леса, выполняющие функции защиты природных и иных объектов, всего	19465 (91,5%)
	<i>в том числе:</i>	
	а) Леса, расположенные в защитных полосах лесов (леса, расположенные в границах полос отвода железных дорог и придорожных полос автомобильных дорог, установленных в соответствии с законодательством Российской Федерации о железнодорожном транспорте, законодательством об автомобильных дорогах и о дорожной деятельности)	1156 (5,4%)
	б) Леса, расположенные в зеленых зонах	15458 (72,7%)
	в) Леса, расположенные в лесопарковых зонах	2851 (13,4%)
1.3.	Ценные леса, всего	478 (2,3%)
	<i>в том числе:</i>	
	а) Лесостепные леса	247 (1,2%)
1.4.	б) Нересторощенные полосы лесов	231 (1,1%)
	Всего лесов	21269 (100%)

Характеристика лесных участков, предлагаемых к компенсации из границ лесов, расположенных в зеленых зонах, приводится в информации государственного лесного реестра о лесном участке, приложение 4.

Ведомость кварталов и выделов, проектируемых для изменения категории защитных лесов в Кстовском районном лесничестве, приведена в таблице 3, расположение и границы лесного участка показаны на схемах.

Таблица 3

Ведомость кварталов и выделов, проектируемых для изменения категории защитных лесов

Наименование участкового лесничества	В лесостепные леса			Из лесов, расположенных в зеленых зонах		
	№ квартала	№ выдела	площадь, га	№ квартала	№ выдела	площадь, га
Кстовское районное лесничество						
Работкинское	2	41	0,24	2	41	0,24
Кстовское	13	22	0,79 4	13	22	0,79 4
Кстовское	13	58	0,58	13	58	0,58
Кстовское	13	59	2,18	13	59	2,18
Кстовское	25	41	1,3	25	41	1,3
Кстовское	25	43	7,56	25	43	7,56
Кстовское	25	45	0,43	25	45	0,43
Кстовское	29	5	0,17	29	5	0,17
Кстовское	29	6	1,61	29	6	1,61
Кстовское	29	7	1,67	29	7	1,67
Кстовское	30	4	2,79	30	4	2,79
Кстовское	30	6	2,52	30	6	2,52
Кстовское	30	7	1,88	30	7	1,88
Кстовское	34	1	1,48	34	1	1,48
Кстовское	34	4	2,78 3	34	4	2,78 3
Кстовское	35	1	0,88	35	1	0,88
	Итого		28,8 67	Итого		28,8 67

7 СХЕМА

расположения и границы лесного участка, проектируемого
к исключению из границ лесов, расположенных в зеленых зонах
КСТОВСКОГО РАЙОННОГО ЛЕСНИЧЕСТВА
РАБОТКИНСКОГО УЧАСТКОВОГО ЛЕСНИЧЕСТВА
Квартал № 2 выд. 41 (ч)
Площадь – 0,24 га

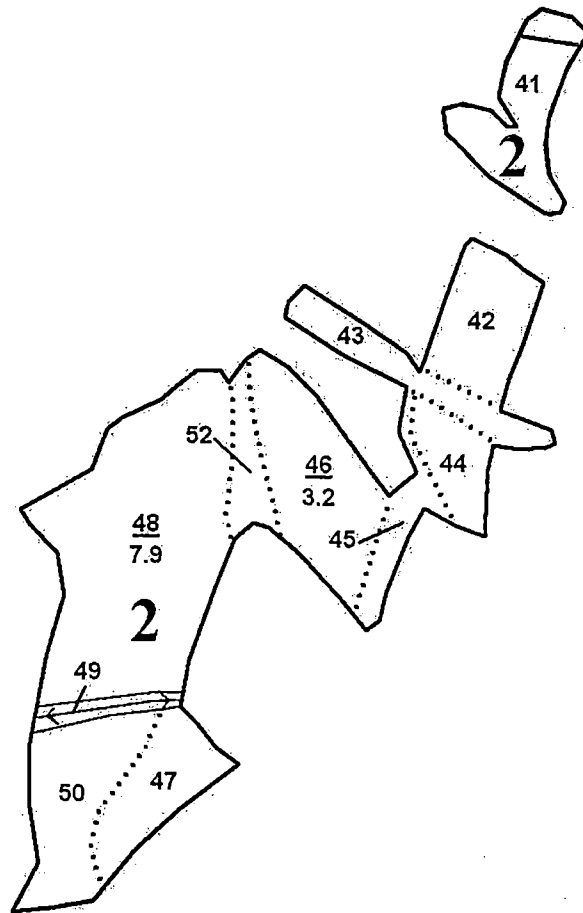
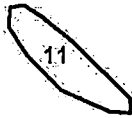

УСЛОВНЫЕ ОБОЗНАЧЕНИЯ

- границы проектируемого лесного участка



8 СХЕМА

расположения и границы лесного участка, проектируемого
к исключению из границ лесов, расположенных в зеленых зонах
КСТОВСКОГО РАЙОННОГО ЛЕСНИЧЕСТВА
КСТОВСКОГО УЧАСТКОВОГО ЛЕСНИЧЕСТВА
Квартал № 13 выд. 22 (ч)
Площадь – 0,794 га

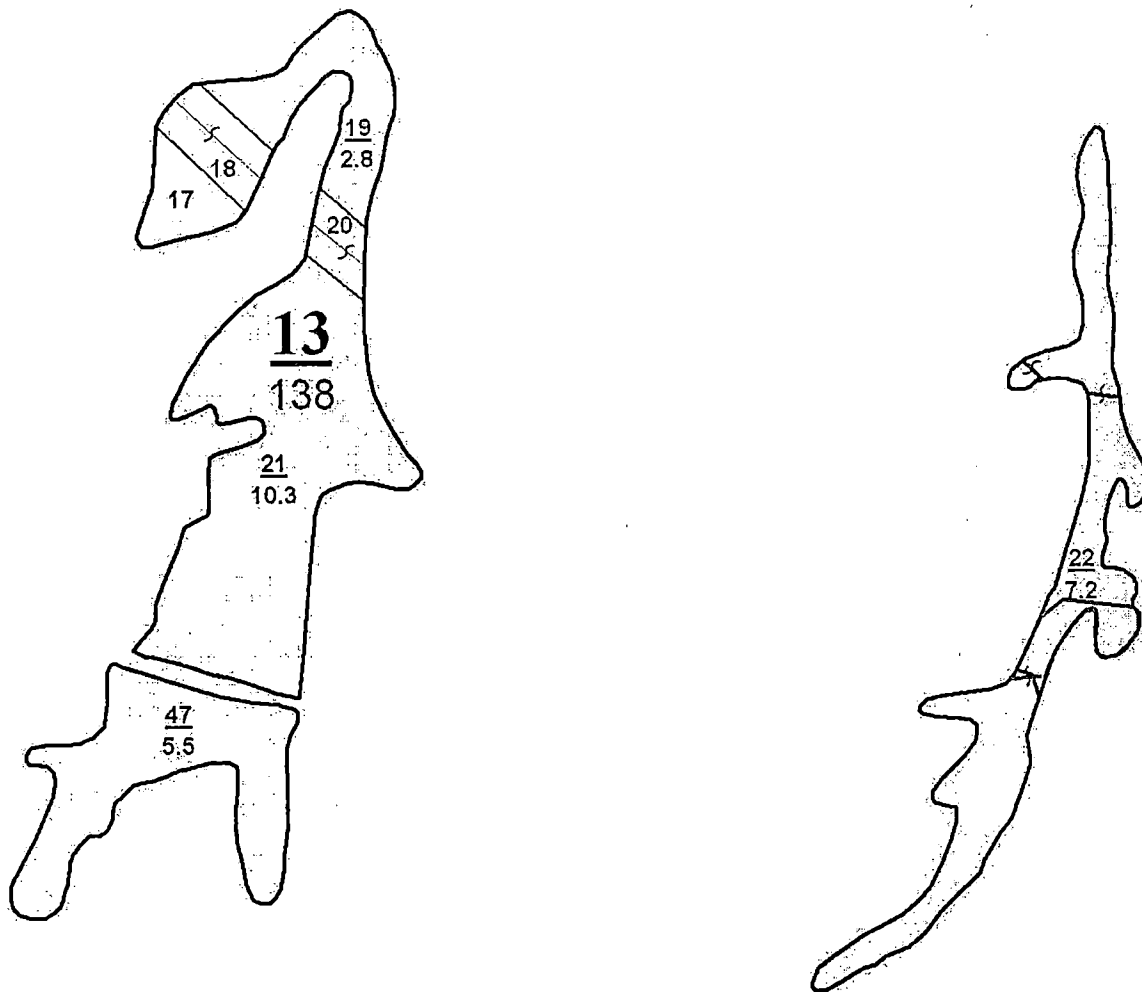

УСЛОВНЫЕ ОБОЗНАЧЕНИЯ

- границы проектируемого лесного участка



9 СХЕМА

расположения и границы лесного участка, проектируемого
к исключению из границ лесов, расположенных в зеленых зонах

**КСТОВСКОГО РАЙОННОГО ЛЕСНИЧЕСТВА
КСТОВСКОГО УЧАСТКОВОГО ЛЕСНИЧЕСТВА**

Квартал № 13 выд. 58 (ч), 59 (ч)

Площадь – 2,76 га

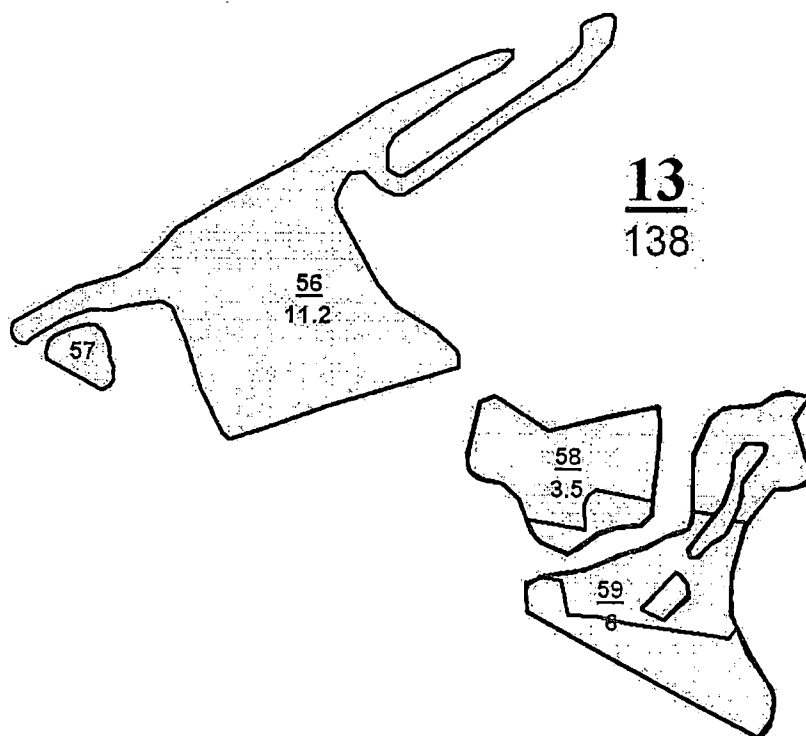

УСЛОВНЫЕ ОБОЗНАЧЕНИЯ

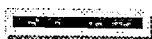

- границы проектируемого лесного участка

10 СХЕМА

расположения и границы лесного участка, проектируемого
к исключению из границ лесов, расположенных в зеленых зонах
КСТОВСКОГО РАЙОННОГО ЛЕСНИЧЕСТВА
КСТОВСКОГО УЧАСТКОВОГО ЛЕСНИЧЕСТВА
Квартал № 25 выд. 45 (ч)
Площадь – 0,43 га

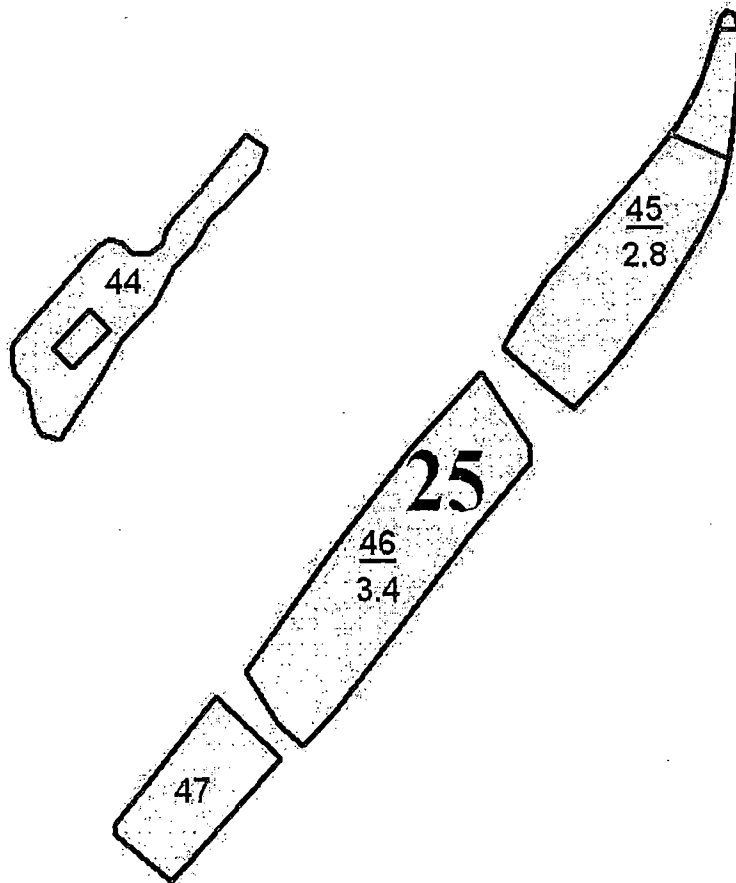

УСЛОВНЫЕ ОБОЗНАЧЕНИЯ

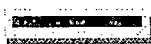

- границы проектируемого лесного участка

11 СХЕМА

расположения и границы лесного участка, проектируемого
к исключению из границ лесов, расположенных в зеленых зонах
КСТОВСКОГО РАЙОННОГО ЛЕСНИЧЕСТВА
КСТОВСКОГО УЧАСТКОВОГО ЛЕСНИЧЕСТВА
Квартал № 25 выд. 41(ч), 43(ч)
Площадь – 8,86 га

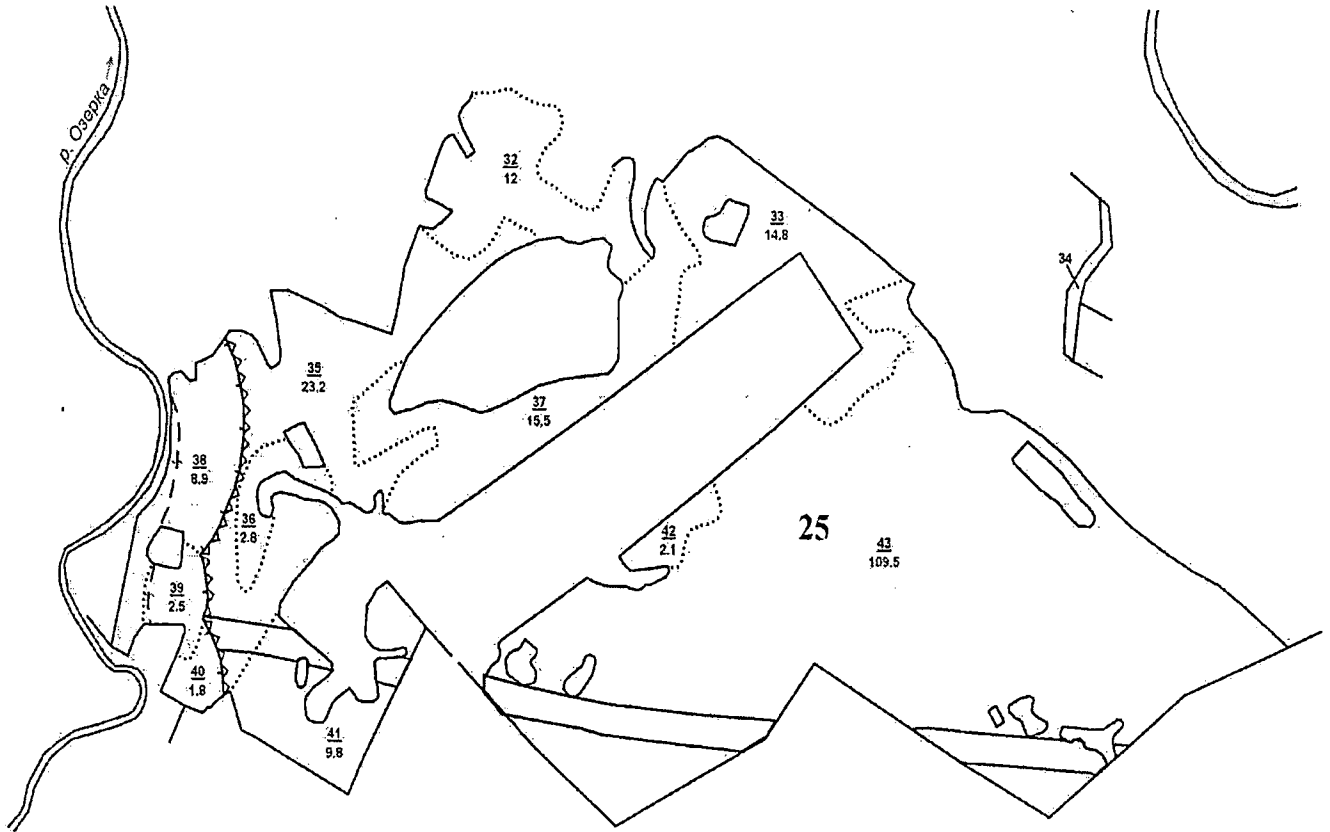

УСЛОВНЫЕ ОБОЗНАЧЕНИЯ



- границы проектируемого лесного участка

расположения и границы лесного участка, проектируемого
к исключению из границ лесов, расположенных в зеленых зонах

**КСТОВСКОГО РАЙОННОГО ЛЕСНИЧЕСТВА
КСТОВСКОГО УЧАСТКОВОГО ЛЕСНИЧЕСТВА**

Квартал № 29 выд. 5(ч), 6(ч), 7(ч)

Квартал № 30 выд. 4(ч), 6(ч), 7(ч)

Квартал № 35 выд. 1(ч)

Площадь – 11,52 га

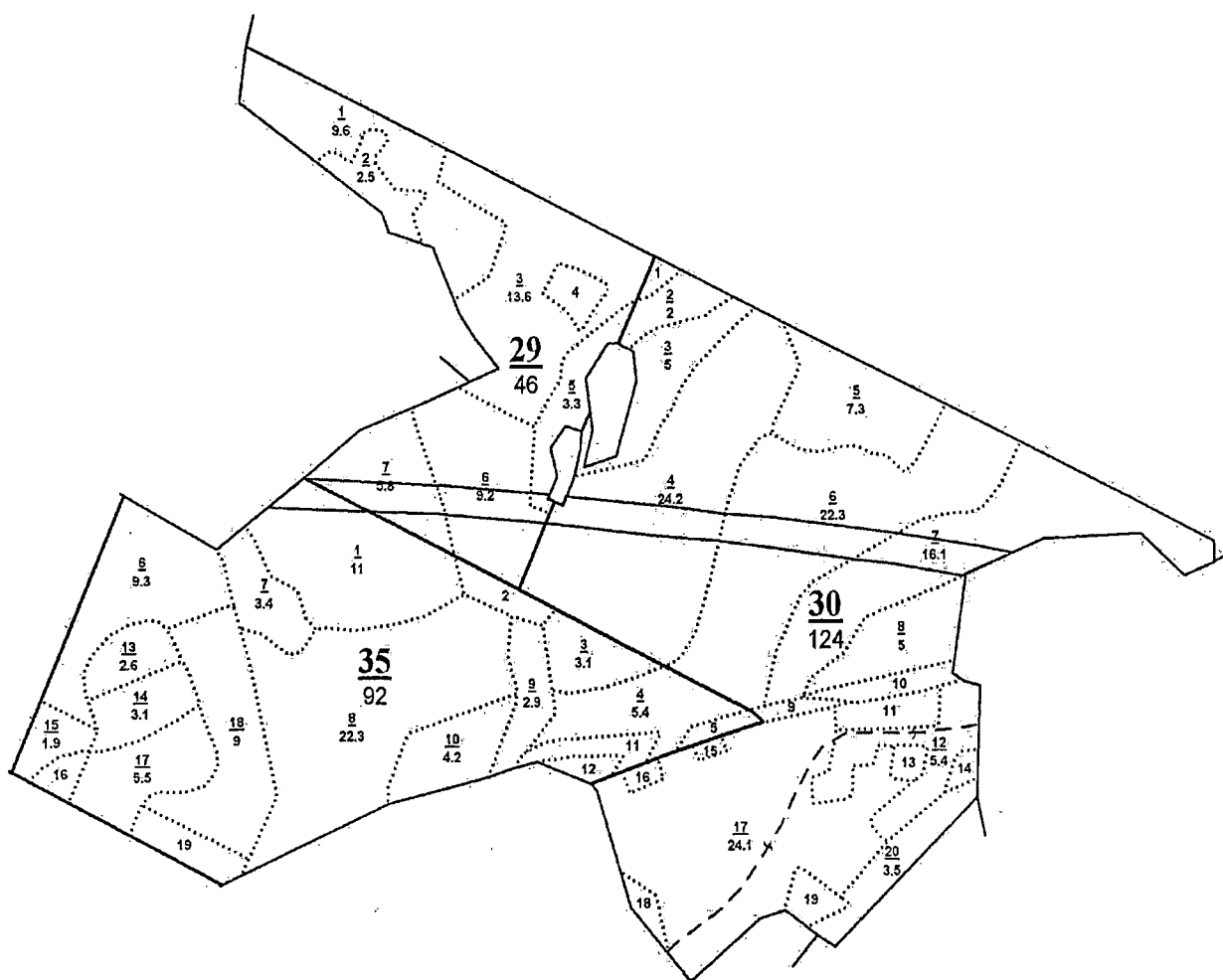

УСЛОВНЫЕ ОБОЗНАЧЕНИЯ

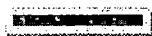

- границы проектируемого лесного участка

13 СХЕМА

расположения и границы лесного участка, проектируемого
к исключению из границ лесов, расположенных в зеленых зонах

КСТОВСКОГО РАЙОННОГО ЛЕСНИЧЕСТВА
КСТОВСКОГО УЧАСТКОВОГО ЛЕСНИЧЕСТВА

Квартал № 34 выд. 1 (ч), 4 (ч)

Площадь – 4,263 га

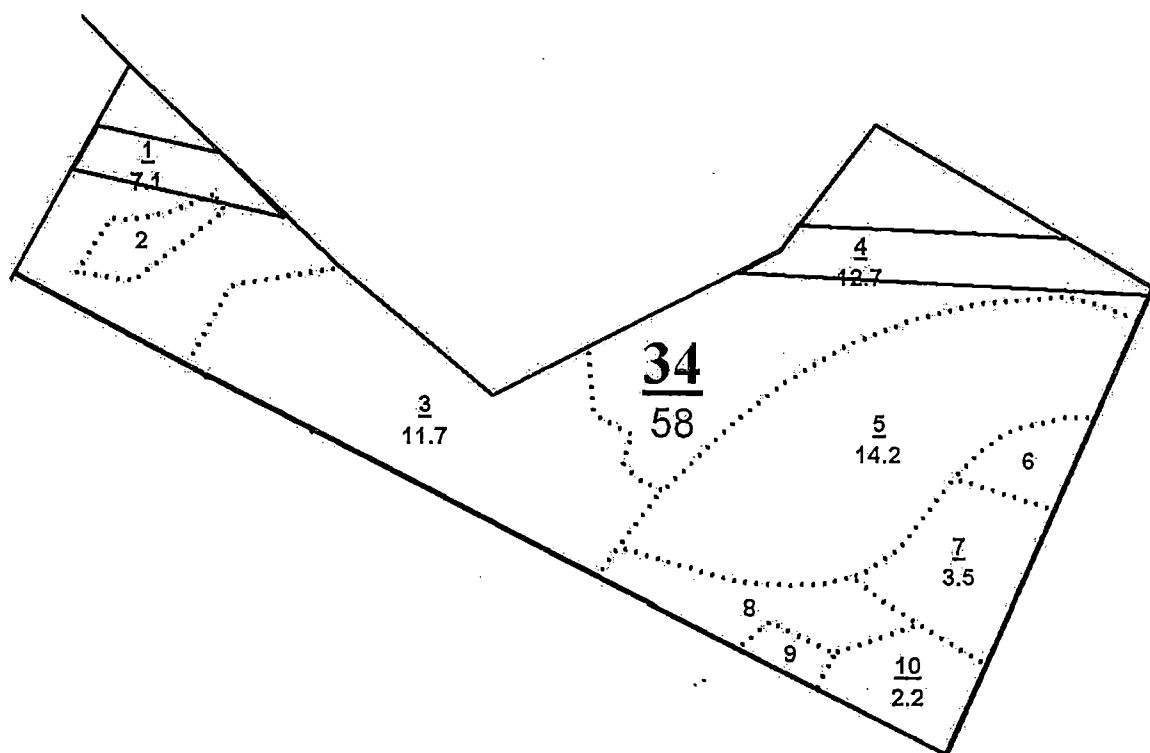

УСЛОВНЫЕ ОБОЗНАЧЕНИЯ

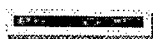

- границы проектируемого лесного участка

Количественные и качественные характеристики лесных участков, проектируемых для изменения границ лесов, расположенных в зеленых зонах, и отнесение к лесам в Работкинском и Кстовском участковых лесничествах, отражены в таблице 4.

Таблица 4

Количественные и качественные характеристики лесных участков Работкинского и Кстовского участковых лесничеств, проектируемых для изменения границы лесов, расположенных в зеленых зонах

Наименование участкового лесничества	№ квартала	№ выдела	Площадь, га	Состав насаждения	Возраст, лет	Класс возраста	Бонитет	Полнота	Запас, куб.м на 1га	Запас, куб.м на выделе
Работкинское	2	41	0,240	Лесные культуры 10С	41	3	1	0,7	180	43
Кстовское	13	22	0,794	7Б3ОС	55	6	2	0,6	160	127
Кстовское	13	58	0,580	8Б2ОС	60	6	1	0,7	230	133
Кстовское	13	59	2,180	9Б1ОС	60	6	1	0,7	220	480
Кстовское	25	41	1,300	6ОС4Б	60	6	2	0,7	250	325
Кстовское	25	43	7,560	10Б+ОС + ОЛЧ	70	7	2	0,6	160	1210
Кстовское	25	45	0,430	Лесные культуры 5С2ЕЗБ	34	2	1	0,7	150	65
Кстовское	29	5	0,170	10ИВК	10	10	4	0,5	25	4
Кстовское	29	6	1,610	10Б	75	8	2	0,7	220	354
Кстовское	29	7	1,670	10Б	75	8	2	0,7	200	334
Кстовское	30	4	2,790	9Б1ОЛЧ	75	8	3	0,6	140	391
Кстовское	30	6	2,520	6Б4ОЛЧ	75	8	3	0,7	160	403
Кстовское	30	7	1,880	7Б3ОЛЧ	75	8	3	0,7	160	301
Кстовское	34	1	1,480	10Б+ОЛЧ	60	6	2	0,6	140	207
Кстовское	34	4	2,783	9Б1ОС+ДН	85	9	2	0,7	220	612
Кстовское	35	1	0,880	8Б2ОЛЧ	75	8	2	0,6	160	141
Итого лесных земель			28,867						2775	5130
Итого нелесных земель			-							
Всего			28,867						2775	5130

От общей площади лесных участков на долю лесных земель приходится 100 % территории, на долю нелесных земель – 0 %.

Основной лесообразующей породой на проектируемом лесном участке является береза.

Преобладающей, как по площади, так и по запасу, является группа спелых и перестойных насаждений, на долю которых приходится 100% от площади лесопокрытых земель.

Распределение общих запасов по породам сходно с распределением по площадям.

Общий запас древесины всех древесных пород – 5130 м^3 . Из него на долю березы приходится 4720 м^3 , на долю сосны – 102 м^3 , на долю осины – 308 м^3

Средний возраст насаждений – 62 года.

Рассматривая распределение насаждений по классам бонитета, можно отметить, что преобладают насаждения 2 класса бонитета.

Преобладающей полнотой в лесных массивах является полнота 0,7. Средний состав насаждений – 8Б1ОС1ОЛЧ+С

С учетом требований Положения по площади лесных участков, уменьшение площади и изменение местоположения защитных лесов проектом не предусмотрено. Данный проект отвечает требованиям существующего разделения лесов Нижегородской области по целевому назначению, категориям защитных лесов и оснований их установления.

Территориальное размещение испрашиваемого лесного участка, с указанием участкового лесничества, категорий защитных лесов, а также местоположение проектируемого лесного участка с указанием границ кварталов, показаны на рис. 2.

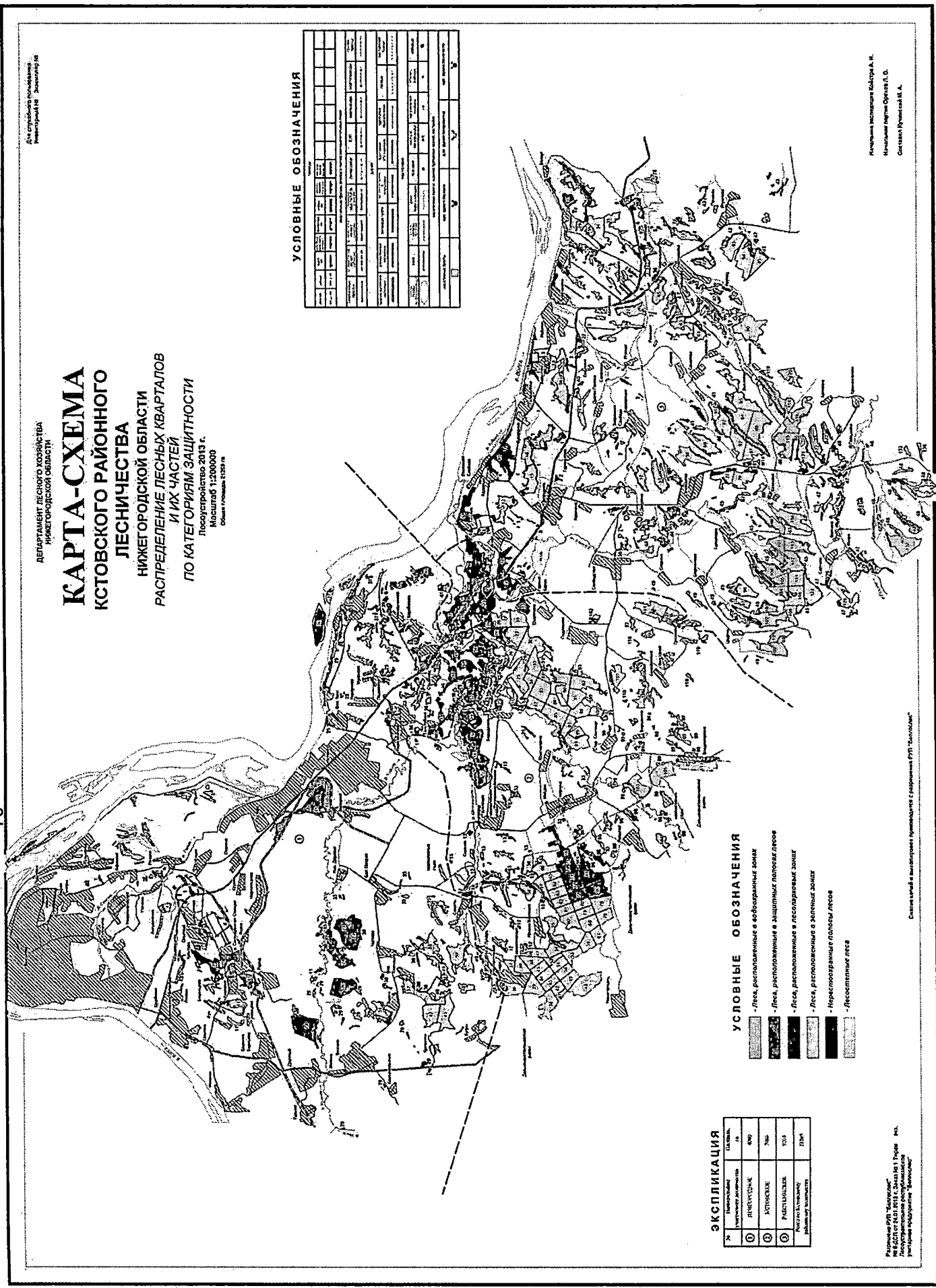

ДЕПАРТАМЕНТ ЛЕСНОГО ХОЗЯЙСТВА
НИЖЕГОРОДСКОЙ ОБЛАСТИ

**КАРТА-СХЕМА
КСТОВСКОГО РАЙОННОГО
ЛЕСНИЧЕСТВА
НИЖЕГОРОДСКОЙ ОБЛАСТИ
РАСПРЕДЕЛЕНИЕ ЛЕСНЫХ КВАРТАЛОВ
И ИХ ЧАСТЕЙ
ПО КАТЕГОРИЯМ ЗАЩИТНОСТИ**

Лесохозяйство 2013 г.
Масштаб 1:200000
Объем листов 1:2019 г.

УСЛОВНЫЕ ОБОЗНАЧЕНИЯ

Символ	Наименование	Символ	Наименование
1	Леса, расположенные в водоохраных зонах	11	Леса, расположенные в защитных полосах лесов
2	Леса, расположенные в защитных полосах лесов	12	Леса, расположенные в лесохозяйственных зонах
3	Леса, расположенные в лесохозяйственных зонах	13	Леса, расположенные в зеленых зонах
4	Леса, расположенные в зеленых зонах	14	Нераспространенные полбы леса
5	Нераспространенные полбы леса	15	Лесостепные леса
6	Лесостепные леса		

ЭКСПЛИКАЦИЯ

№	Наименование	Таблицы
1	Лесостепные	400
2	Лесохозяйственные	700
3	Леса, расположенные в защитных полосах лесов	701
4	Леса, расположенные в зеленых зонах	702

УСЛОВНЫЕ ОБОЗНАЧЕНИЯ

- Леса, расположенные в водоохраных зонах
- Леса, расположенные в защитных полосах лесов
- Леса, расположенные в лесохозяйственных зонах
- Леса, расположенные в зеленых зонах
- Нераспространенные полбы леса
- Лесостепные леса

Разработчик: ООО "Метрикс"
№ 6.02/19 от 24.01.2019 г. Заказ № 1. Ручка № 1.
Лесохозяйственные районные лесничества
районного подразделения "Метрикс"

Система координат и высотная привязка: с привязкой к РПТ "Система"

Исполнитель: Исследовательский отдел А. Н.
Исполнитель: Лесной отдел Л. О.
Составил: Кручинский И. А.

3 Характеристика лесных участков, проектируемых для включения в границы лесов, расположенных в зеленых зонах

Сосновское районное лесничество департамента лесного хозяйства Нижегородской области расположено в юго-западной части Нижегородской области на территории Сосновского муниципального образования.

Контора лесничества находится в административном центре района – п.г.т.

Сосновское, расположенном в 98 км от областного центра г. Нижний Новгород.

Юридический и почтовый адрес лесничества: 606170, Нижегородская область, п.г.т. Сосновское, ул. Полевая, д. 15. Телефон: (831-74)2-62-02, 2-69-61 (факс).

В северной части Сосновское районное лесничество граничит с Павловским районным лесничеством, на востоке – с Богородским районным и Дальнеконстантиновским районным лесничествами, на юго-востоке – с Арзамасским межрайонным лесничеством, на юге с Мухтоловским межрайонным лесничеством, на юго-западе – с Навашиным районным лесничеством, на западе

–с Вачским районным лесничеством. Протяженность лесничества с севера на юг

–35 км, с востока на запад – 50 км.

В соответствии с Приказом Минприроды России от 18 августа 2014 г. № 367 «Об утверждении Перечня лесорастительных зон Российской Федерации и Перечня лесных районов Российской Федерации» (с изменениями на 18 октября 2018 г.) территория Сосновского районного лесничества отнесена к хвойно- широколиственным лесам европейской части Российской Федерации.

Структура Сосновского районного лесничества по данным государственного лесного реестра на 1 января 2019 г. приведена в таблице 5.

Таблица 5

Структура лесничества

№ п/п	Наименование участковых лесничеств	Административный район (муниципальное образование)	Общая площадь, га	Лесистость районов (территории) расположения участковых лесничеств, %
1	2	3	4	5
1	Барановское	Сосновский	15536	52,5
2	Венецкое		9312	
3	Рожковское		13533	
4	Селитьбенское		12909	
5	Сосновское		15267	
Всего по районному лесничеству:			66557	

Информация представлена согласно данным лесохозяйственного регламента Сосновского районного лесничества, утвержденного приказом департамента лесного

хозяйства Нижегородской области от 16 февраля 2018 г. № 153. Срок действия лесохозяйственного регламента Сосновского районного лесничества с 29 июля 2018 г. по 28 июля 2028 г.

Из границ лесостепных лесов проектируется исключить часть квартала Барановского участкового лесничества, расположенного в лесном квартале № 112 (часть) Сосновского районного лесничества на площади 29,0 га.

Сведения о кадастровом учете (выписки из государственного кадастра недвижимости с кадастровыми номерами 52:35:0000000:504, 52:35:0000000:506) приведены в приложении 7.

**СХЕМАТИЧЕСКАЯ КАРТА
НИЖЕГОРОДСКОЙ ОБЛАСТИ
С ВЫДЕЛЕНИЕМ ТЕРРИТОРИИ
СОСНОВСКОГО РАЙОННОГО ЛЕСНИЧЕСТВА**

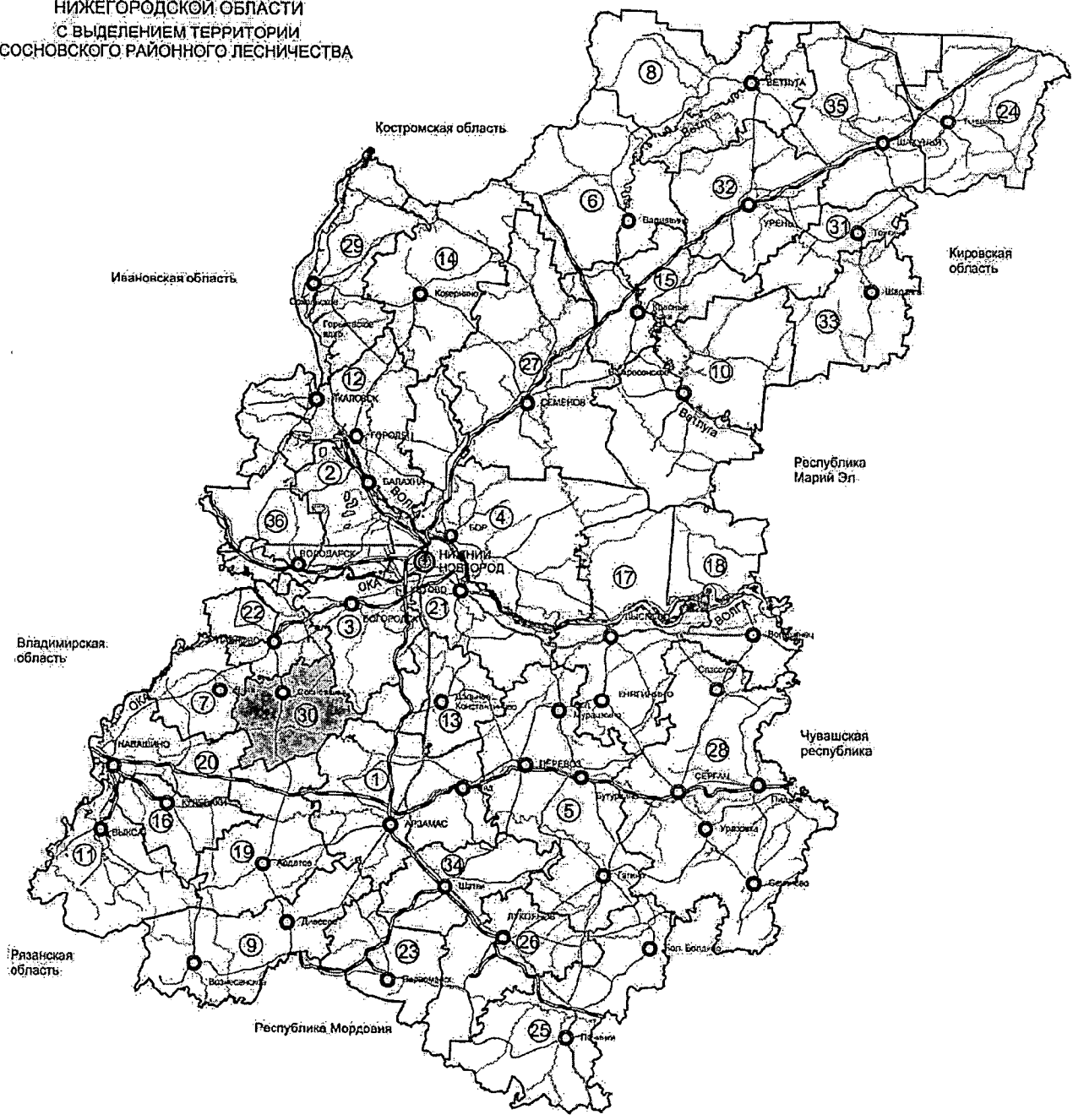

УСЛОВНЫЕ ОБОЗНАЧЕНИЯ

ЛЕСНИЧЕСТВА

1 Арзашское	10 Воскресенское	18 Мухомовское	28 Сергачское
2 Балахнинское	11 Высокоское	20 Навашиноское	29 Сокольское
3 Богородское	12 Городецкое	21 Нижегородское	30 Сосновское
4 Борское	13 Дальнеконстантиновское	22 Павловское	31 Тонкинское
5 Бутурлинское	14 Ковыринское	23 Перевозское	32 Уренское
6 Варнавинское	15 Краснобаковское	24 Печенгское	33 Шарьинское
7 Вахское	16 Кулебацкое	25 Починковское	34 Шетловское
8 Ветлужское	17 Лысковское	26 Раянское	35 Шахунское
9 Вознесенское	18 Михайловское	27 Семёновское	36 Городецкое военное

ПУТИ СООБЩЕНИЯ

- Железные дороги
 - Федеральные трассы
 - Дороги областного значения
- ГРАНИЦЫ**
- Нижегородской области
 - Лесничества
 - Районные центры

По данным лесохозяйственного регламента Сосновского районного лесничества распределение лесов по категориям защитных лесов представлено в таблице 6.

Таблица 6

Разделение лесов по целевому назначению и категориям защитных лесов

№ п/п	Целевое назначение лесов	Площадь, га %
1.	Защитные леса, всего в том числе:	33461 (50,3%)
1.1.	Леса, расположенные на особо охраняемых природных территориях	1779 (5,5%)
1.2.	Леса, расположенные в водоохранных зонах	3693 (2,7%)
1.3.	Леса, выполняющие функции защиты природных и иных объектов, всего	2576 (3,9%)
	<i>в том числе:</i>	
	а) Леса, расположенные в защитных полосах лесов (леса, расположенные в границах полос отвода железных дорог и придорожных полос автомобильных дорог, установленных в соответствии с законодательством Российской Федерации о железнодорожном транспорте, законодательством об автомобильных дорогах и о дорожной деятельности)	1372 (2,1%)
	б) Леса, расположенные в зеленых зонах	1204 (1,8%)
1.3.	Ценные леса, всего	25413 (38,2%)
	<i>в том числе:</i>	
	а) Лесостепные леса	3092 (4,7%)
1.4.	б) Запретные полосы лесов, расположенные вдоль водных объектов	22321 (33,5%)
2.	Эксплуатационные леса	33096 (49,7%)
	Всего лесов	66557 (100%)

С учетом существующего отнесения лесов Сосновского районного лесничества по целевому назначению к категориям защитных лесов представляется возможным компенсировать площадь исключаемых лесных участков, включением в границы лесов, расположенных в зеленых зонах лесных участков, которые расположены на территории Сосновского районного лесничества и в настоящее время отнесенных к ценным лесам: лесостепные леса. В целях реализации п. 23 Положения об определении функциональных зон в лесопарковых зонах, площади и границ лесопарковых зон, зеленых зон, утвержденного постановлением Правительства Российской Федерации от 14 декабря 2009 г. № 1007, были проанализированы общие площади, местоположение лесных кварталов Барановского участкового лесничества Сосновского районного лесничества, а также количественные и качественные характеристики насаждений, произрастающих в них.

В результате проведенного сопоставительного анализа лесных участков, проектируемых для включения в границы лесов, расположенных в зеленых зонах, в качестве

оптимального варианта выбран лесной участок в квартале № 112 (часть) Барановского участкового лесничества Сосновского районного лесничества.

Характеристика лесных участков, предлагаемых к исключению из ценных лесов: лесостепные леса, приводится в информации государственного лесного реестра о лесном участке, приложение 4.

Ведомость кварталов и выделов, предлагаемых для включения в границы лесов, расположенных в зеленых зонах, в Сосновском районном лесничестве приведена в таблице 7, расположение и границы лесного участка показаны на схеме.

Таблица 7

Ведомость кварталов, предлагаемых для включения в границы лесов, расположенных в зеленых зонах

Наименование участкового лесничества	Из лесостепных лесов			В леса, расположенные в зеленых зонах		
	№ квартала	№ выдела	площадь, га	№ квартала	№ выдела	площадь, га
Сосновское районное лесничество						
Барановское	112	26	3,1	112	26	3,1
Барановское	112	28	5,0	112	28	5,0
Барановское	112	30	2,3	112	30	2,3
Барановское	112	31	1,5	112	31	1,5
Барановское	112	33	3,0	112	33	3,0
Барановское	112	34	5,2	112	34	5,2
Барановское	112	35	2,0	112	35	2,0
Барановское	112	36	6,7	112	36	6,7
Барановское	112	37	0,2	112	37	0,2
Итого			29,0			29,0

Лесной квартал № 112 (часть) Барановского участкового лесничества Сосновского районного лесничества относится к ценным лесам: лесостепные леса.

В проектной документации части квартала проектируется отнести в границы зоны с особыми условиями использования территории и с более строгим правовым режимом использования лесов.

Лесной квартал № 112 (часть) Барановского участкового лесничества Сосновского районного лесничества находится вблизи населенного пункта Лушниково, вокруг которого будут располагаться леса, расположенные в зеленых зонах. Развитая дорожная сеть и обеспеченность населения транспортом делает доступным для рекреационной цели лесной участок вблизи данного населенного пункта не только для местного населения (приложение 5)

Общая площадь проектируемых лесных участков в квартале № 112 (часть) Барановского участкового лесничества Сосновского районного лесничества составляет – 29,0 га.

Лесные участки, входящие в состав квартала № 112 (часть) Барановского участкового лесничества Сосновского районного лесничества, не находятся у граждан, юридических лиц в собственности, постоянном (бессрочном) пользовании, а также безвозмездном срочном пользовании.

СХЕМА

расположения и границы лесного участка проектируемого
к исключению из границ ценных лесов: лесостепные леса
СОСНОВСКОГО РАЙОННОГО ЛЕСНИЧЕСТВА
БАРАНОВСКОГО УЧАСТКОВОГО ЛЕСНИЧЕСТВА
Квартал № 112 выд. 26, 28, 30, 31, 33, 34, 35, 36, 37
Площадь – 29,0 га

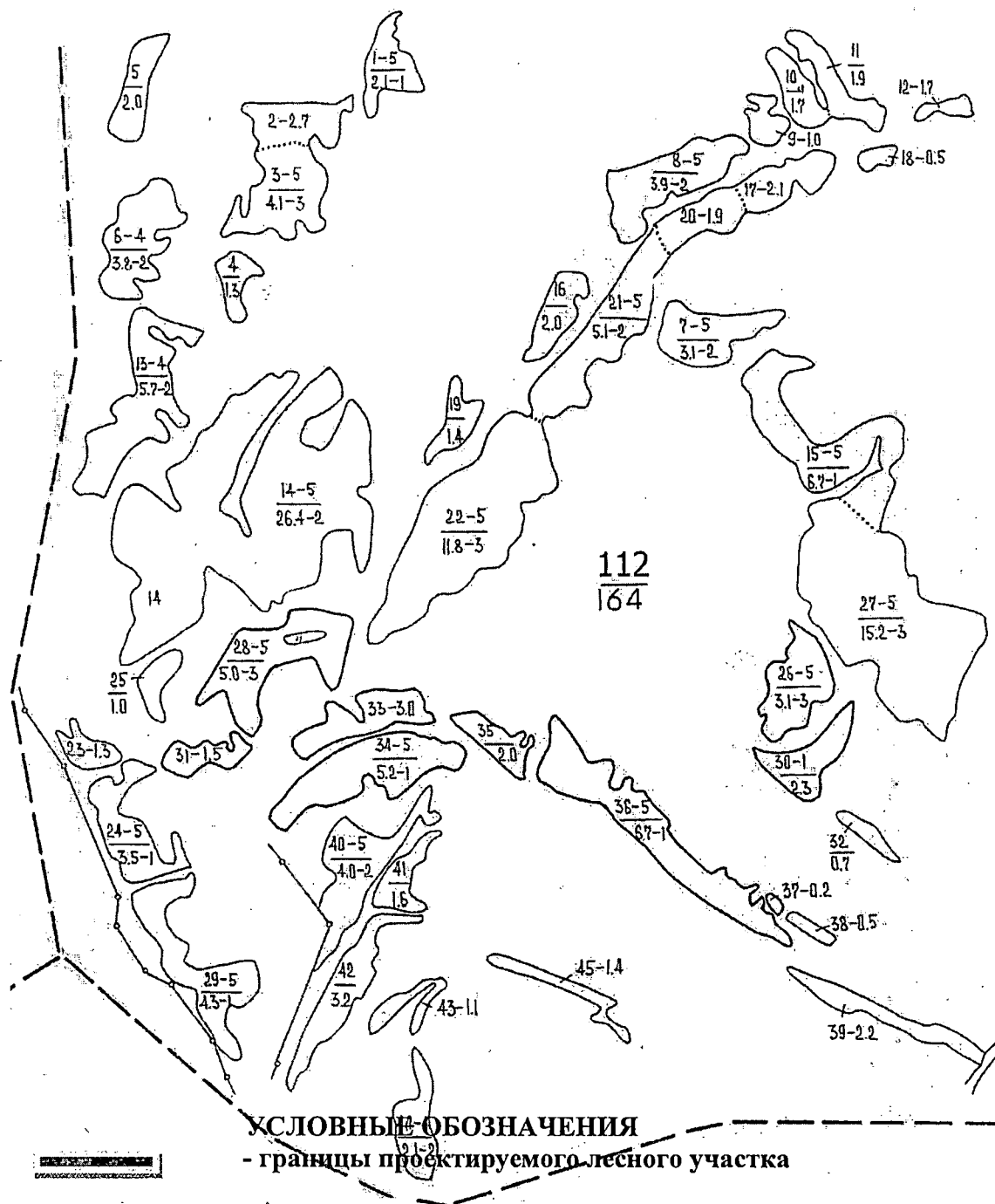

Проектирование данного лесного участка для включения в границы лесов, расположенных в зеленых зонах вблизи населенного пункта, является логичным и отвечающим требованиям постановления Правительства Российской Федерации от 14 декабря 2009 г. № 1007.

В состав компенсирующего участка включаются лесные массивы, площадь которых не меньше площади лесного участка, исключаемого из лесов, расположенных в зеленых зонах, что также соответствует требованиям вышеупомянутого нормативного правового акта, и не приведет к уменьшению площади лесов, расположенных в зеленых зонах на территории Нижегородской области.

Компенсирующий лесной участок сформирован в границах лесного квартала, что соответствует требованиям, установленным Лесным кодексом Российской Федерации к проектной документации, подготовка которого осуществляется в рамках проектирования лесного участка.

Расположение лесных участков в границах защитных лесов предполагает отнесение к выделенным функциональным зонам, которые устанавливаются в целях дифференциации режима использования, охраны, защиты и воспроизводства лесов в различных частях лесов, расположенных в зеленых зонах. «Положением об определении функциональных зон в лесопарковых зонах, площади и границ лесопарковых зон, зеленых зон», утвержденным постановлением Правительства Российской Федерации от 14 декабря 2009 г. № 1007, определено, что установление функциональных зон в лесопарковых зонах осуществляется органом государственной власти субъекта Российской Федерации.

В соответствии с постановлением Правительства Российской Федерации от 7 мая 2019 г. № 566 «Об утверждении Правил выполнения работ по лесовосстановлению или лесоразведению лицами, использующими леса в соответствии со статьями 43-46 Лесного кодекса Российской Федерации, и лицами, обратившимися с ходатайством или заявлением об изменении целевого назначения лесного участка» на данном участке возможно провести мероприятие по лесовосстановлению или лесоразведению в случае образования гари или естественного отпада насаждений достигших возраста переспелости или усыхания вследствие болезни, согласно п.3 и 5 данного постановления.

Количественные и качественные характеристики лесных участков, проектируемых для включения в границы лесов, расположенных в зеленых зонах, приведены в таблице 8.

Таблица 8

Количественные и качественные характеристики лесных участков, проектируемых для включения в границы лесов, расположенных в зеленых зонах

Наименование участка лесничества	№ квартала	№ выдела	Площадь, га	Состав насаждения	Возраст, лет	Класс возраста	Бонитет	Полнота	Запас, куб.м на 1га	Запас, куб.м на выделе
Барановское	112	26	3,1	6ДН2Б2ОС	45	5	3	0,6	110	341
	112	28	5,0	7ДНЗБ	50	5	3	0,7	150	750
	112	30	2,3	Лесные культуры 10С	11	1	1	0,5	20	46
	112	31	1,5	7ДНЗБ+ОС	50	5	3	0,6	130	195
	112	33	3,0	7БЗДН+ОС	50	5	1	0,7	190	570
	112	34	5,2	7БЗДН	50	5	1	0,7	180	936
	112	35	2,0	9Б1ДН	50	5	1	0,7	180	360

	112	36	6,7	7БЗДН	50	5	1	0,6	150	1005
	112	37	0,2	Лесные культуры 10С	9	1	1	0,5	20	4
Итого лесных земель			29,0						1130	4207
Итого нелесных земель			-							
Всего			29,0		41	4	2	0,6	1130	4207

Лесные земли составляют 100 % территории, нелесные земли – 0 %.

Основной лесообразующей породой на проектируемом лесном участке является береза (54,9 %), дуб низкоствольный занимают 44,7 % и сосны 0,4 % территории от общей площади лесных земель.

Распределение общих запасов по породам сходно с распределением по площадям. Общий запас древесины всех древесных пород – 4207 м³. Из него на долю березы приходится 2310 м³, на долю сосны – 17 м³, на долю дуба низкоствольного – 1880 м³.

Преобладающей как по площади, так и по запасу, является группа спелых насаждений, на долю которых приходится 99,6 % от площади лесопокрытых земель и 0,4 % молодняки. Средний возраст насаждений – 41 год.

Рассматривая распределение насаждений по классам бонитета, можно отметить, что преобладают насаждения 2 класса бонитета.

Преобладающей полнотой в лесных массивах является полнота 0,6. Средний состав насаждений – 6Б2ДН2ОС+ЛПН+С

Компенсирующий участок образует живописный лесной массив с хорошей транспортной доступностью и благоприятными санитарно-гигиеническими условиями, которые относительно удалены от источников загрязнения, при этом, атмосфера, почвы, поверхностные и грунтовые воды полностью сохраняют условия естественной очистки.

Исходя из количественных, качественных и иных характеристик лесного квартала № 112 (часть) Барановского участкового лесничества Сосновского районного лесничества следует, что насаждения, которые произрастают на лесном участке, включаемые в границы лесов, расположенных в зеленых зонах, обладают не менее ценными, с точки зрения рекреационного использования качествами, что и насаждения, расположенные на испрашиваемом лесном участке.

В соответствии с частью 4 статьи 12 Лесного кодекса Российской Федерации защитные леса подлежат освоению в целях сохранения средообразующих, водоохранных, защитных, санитарно-гигиенических, оздоровительных и иных полезных функций лесов с одновременным использованием лесов при условии, если это использование совместимо с целевым назначением защитных лесов и выполняемыми ими полезными функциями.

Лесные участки в квартале № 112 (часть) Барановского участкового лесничества общей площадью 29,0 га, включаемые в границы лесов, расположенных в зеленых зонах, в полной мере компенсируют уменьшение площади лесов, расположенных в зеленых зонах на территории Работкинского и Кстовского участковых лесничеств Кстовского районного лесничества Нижегородской области, связанное с исключением из границ существующих лесов, расположенных в зеленых зонах лесных участков, испрашиваемых в целях строительства автомобильной дороги М-7 «Волга» Москва – Владимир – Нижний Новгород – Казань – Уфа на участке км 442 – км 472.

При этом лесные участки в квартале №2 (часть) Работкинского участкового лесничества,

в кварталах №13 (часть), 25 (часть), 29 (часть), ²⁵30 (часть), 34 (часть), 35 (часть) Кстовского участкового лесничества будут относиться к защитным лесам (ценные леса: лесостепные леса) – что положительно скажется на строительстве автомобильной дороги.

При проектировании границ и площади защитных лесов Нижегородской области площадь лесов, расположенных в зеленых зонах, не уменьшается.

Территориальное размещение испрашиваемого лесного участка, с указанием участкового лесничества, категорий защитных лесов, а также местоположение проектируемого лесного участка с указанием границ кварталов показаны на рис. 3.

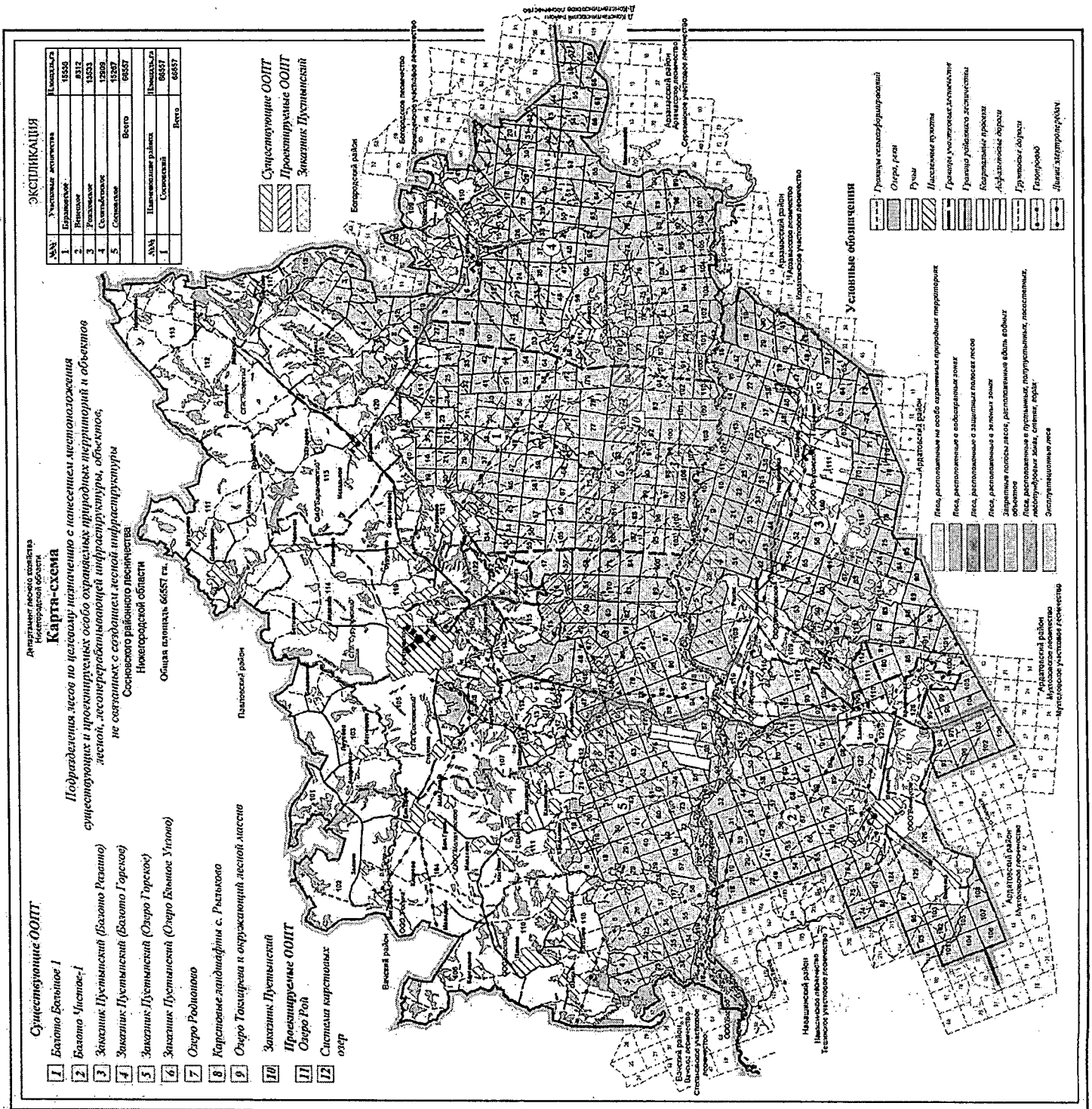

4 Проектирование участков лесов, расположенных в зеленых зонах и лесостепных лесах на территории Кстовского и Сосновского районных лесничеств Нижегородской области

В настоящей документации отражены результаты проектирования лесов, расположенных в зеленых зонах на лесном участке Работкинского и Кстовского участковых лесничеств Кстовского районного лесничества и ценных лесов: лесостепные леса на лесном участке Барановского участкового лесничества Сосновского районного лесничества.

Проектирование отнесения лесов, расположенных в зеленых зонах, и лесостепных лесов осуществлено в соответствии с Лесным кодексом Российской Федерации (с учетом изменений, внесенных Федеральными законами) и Лесоустроительной инструкцией, утвержденной приказом Минприроды РФ от 29 марта 2018 г. № 122.

На лесном участке, расположенном в квартале № 112 (часть) Сосновского районного лесничества Барановского участкового лесничества осуществлено проектирование лесов, расположенных в зеленых зонах из лесостепных лесов.

В отношении лесного участка, расположенного в лесном квартале № 2 (часть) Работкинского участкового лесничества и кварталах № 13 (часть), 25 (часть), 29 (часть), 30 (часть), 34 (часть), 35 (часть) Кстовского участкового лесничества Кстовского районного лесничества, выполнено проектирование изменения границ лесов, расположенных в зеленых зонах, и отнесение к лесостепным лесам.

Проектирование выполнено на основании анализа состояния и использования лесов Кстовского и Сосновского районных лесничеств, перспектив их освоения для государственных и муниципальных нужд, а также с учетом анализа оснований разделения лесов Нижегородской области по выполняемым функциям.

Лесной участок в составе лесного квартала № 2 (часть) Работкинского участкового лесничества и в кварталах №13 (часть), 25 (часть), 29 (часть), 30 (часть), 34 (часть), 35 (часть) Кстовского участкового лесничества Кстовского районного лесничества Нижегородской области, связанное с исключением из границ существующих лесов, расположенных в зеленых зонах лесных участков, испрашиваемых в целях строительства автомобильной дороги М-7 «Волга» Москва – Владимир – Нижний Новгород – Казань – Уфа на участке км 442 – км 472, на лесном участке общей площадью 28,867 га, количественная и качественная характеристика которого приведена в таблице 4, проектируется отнести по целевому назначению - защитные леса (ценные леса: лесостепные леса).

Основанием для реализации проекта является подпрограмма «Автомобильные дороги» Федеральной целевой программы «Развитие транспортной системы России (2010-2020 годы)» в редакции постановления Правительства Российской Федерации от 18 июня 2015 г. № 606.

Подпрограммой «Автомобильные дороги» федеральной целевой программы «Развитие транспортной системы России (2010-2020 годы)», утвержденной постановлением Правительства Российской Федерации от 5 декабря 2001 г. № 848, в редакции постановления Правительства Российской Федерации от 27 февраля 2017 г. № 233.

ПРИЛОЖЕНИЕ

к постановлению Правительства
Нижегородской области
от 25.10.2019 № 789

Изменения площадей и границ лесов, расположенных в зеленых зонах Кстовского районного лесничества и Сосновского районного лесничества департамента лесного хозяйства Нижегородской области

1. Включить в состав лесов, расположенных в зеленых зонах, следующие лесные участки Барановского участкового лесничества Сосновского районного лесничества департамента лесного хозяйства Нижегородской области:

Кварталы	Выделы	Площадь, га
112	26,28,30,31,33-37	29,0
Итого:		29,0

2. Исключить из состава лесов, расположенных в зеленых зонах, следующие лесные участки Работкинского, Кстовского участковых лесничеств Кстовского районного лесничества департамента лесного хозяйства Нижегородской области:

Кварталы	Выделы	Площадь, га
2	41	0,24
13	22,58,59	3,55
25	41,43,45	9,30
29	5-7	3,45
30	4,6,7	7,19
34	1,4	4,26
35	1	0,88
Итого:		28,87

3. Включить в состав лесостепных лесов следующие лесные участки Работкинского, Кстовского участковых лесничеств Кстовского районного лесничества департамента лесного хозяйства Нижегородской области:

Кварталы	Выделы	Площадь, га
2	41	0,24
13	22,58,59	3,55
25	41,43,45	9,30
29	5-7	3,45
30	4,6,7	7,19
34	1,4	4,26

35	1	0,88
Итого:		28,87

4. Исключить из состава лесостепных лесов следующие лесные участки Барановского участкового лесничества Сосновского районного лесничества департамента лесного хозяйства Нижегородской области:

Кварталы	Выделы	Площадь, га
112	26,28,30,31,33-37	29,0
Итого:		29,0
