

**МИНИСТЕРСТВО СТРОИТЕЛЬСТВА
И ЖИЛИЩНО-КОММУНАЛЬНОГО ХОЗЯЙСТВА
КАЛИНИНГРАДСКОЙ ОБЛАСТИ**

ПРИКАЗ

31 июля 2023 года № *167*
г. Калининград

**О внесении изменений в местоположение границ зон
с особыми условиями использования территорий
объекта «Распределительный газопровод Маяковской ТЭЦ»**

В соответствии с Земельным Кодексом Российской Федерации, Правилами охраны газораспределительных сетей, утвержденными постановлением Правительства Российской Федерации от 20 ноября 2000 года № 878 «Об утверждении правил охраны газораспределительных сетей», Положением о Министерстве строительства и жилищно-коммунального хозяйства Калининградской области, утвержденным постановлением Правительства Калининградской области от 01 февраля 2017 года № 26, Административным регламентом предоставления государственной услуги «Утверждение границ охранных зон газораспределительных сетей и наложение ограничений (обременений) на входящие в них земельные участки», утвержденным приказом Министерства строительства и жилищно-коммунального хозяйства Калининградской области от 03 июля 2017 года № 176 (с учетом изменений), на основании заключения кадастрового инженера Тетериной Ю.А., заявления от 24 июня 2023 года № 1907-вх/мс Публичного акционерного общества «ГАЗПРОМ», п р и к а з ы в а ю:

1. Внести изменения в местоположение границ зон с особыми условиями использования территорий с учетным номером 39:04-6.502, установленных к газораспределительной сети объекта «Распределительный газопровод Маяковской ТЭС», кадастровый (или условный) номер 39:04:000000:748, согласно приложениям № 1, № 2 к настоящему приказу.

2. Установить ограничения (обременения) прав на земельные участки, входящие в охранную зону газораспределительной сети, указанной в пункте 1 настоящего приказа, определив условия использования в соответствии с пунктами 14-16 Правил охраны газораспределительных сетей, утвержденных постановлением Правительства Российской Федерации от 20 ноября 2000 года № 878 «Об утверждении правил охраны газораспределительных сетей».

3. Отделу газоснабжения и газификации департамента развития жилищно-коммунального хозяйства Министерства строительства и жилищно-коммунального хозяйства Калининградской области (Егорова И.И.) обеспечить направление копии настоящего приказа в филиал государственного бюджетного учреждения «Федеральная кадастровая палата Росреестра»

по Калининградской области.

4. Настоящий приказ подлежит государственной регистрации и вступает в силу с даты его официального опубликования.

Министр

A handwritten signature in blue ink, consisting of several loops and a long horizontal stroke extending to the right.

С.В. Черномаз

ПРИЛОЖЕНИЕ № 1
к приказу Министерства строительства
и жилищно-коммунального хозяйства
Калининградской области
от 31 июля 2023 года № 167

Сведения о характерных точках границ охранной зоны газораспределительной сети объекта: «Распределительный газопровод Маяковской ТЭС», кадастровый (или условный) номер 39:04:000000:748.

Сведения о местоположении измененных (уточненных) границ объекта							
1. Система координат <u>МСК-39</u>							
2. Сведения о характерных точках границ объекта							
Обозначение характерных точек границ	Существующие координаты, м		Измененные (уточненные) координаты, м		Метод определения координат характерной точки	Средняя квадратическая погрешность положения характерной точки (M _t), м	Описание обозначения точки на местности (при наличии)
	X	Y	X	Y			
1	2	3	4	5	6	7	8
1	344172.18	1298602.02	344172.18	1298602.02	Аналитический метод	0.10	–
2	344153.41	1298603.58	344153.41	1298603.58	Аналитический метод	0.10	–
3	344161.31	1298698.72	344161.31	1298698.72	Аналитический метод	0.10	–
4	343939.18	1298746.65	343939.18	1298746.65	Аналитический метод	0.10	–
5	343936.49	1298736.18	343936.49	1298736.18	Аналитический метод	0.10	–
6	343893.30	1298534.12	343893.30	1298534.12	Аналитический метод	0.10	–
7	343889.98	1298519.23	343889.98	1298519.23	Аналитический метод	0.10	–
8	343892.49	1298451.28	343892.49	1298451.28	Аналитический метод	0.10	–
9	343889.76	1298440.15	343889.76	1298440.15	Аналитический метод	0.10	–
10	343846.11	1298234.15	343846.11	1298234.15	Аналитический метод	0.10	–
11	343815.01	1298095.17	343815.01	1298095.17	Аналитический метод	0.10	–
12	343790.30	1297979.59	343790.30	1297979.59	Аналитический метод	0.10	–
13	343757.33	1297832.90	343757.33	1297832.90	Аналитический метод	0.10	–
14	343778.11	1297664.12	343778.11	1297664.12	Аналитический метод	0.10	–
15	343773.95	1297602.04	343773.95	1297602.04	Аналитический метод	0.10	–
16	343756.62	1297359.08	343756.62	1297359.08	Аналитический метод	0.10	–

17	343752.53	1297304.01	343752.53	1297304.01	Аналитический метод	0.10	–
18	343748.06	1297252.84	343748.06	1297252.84	Аналитический метод	0.10	–
19	343805.57	1297177.91	343805.57	1297177.91	Аналитический метод	0.10	–
20	343807.05	1297126.19	343807.05	1297126.19	Аналитический метод	0.10	–
21	343811.43	1296834.24	343811.43	1296834.24	Аналитический метод	0.10	–
22	343812.58	1296685.72	343812.58	1296685.72	Аналитический метод	0.10	–
23	343773.88	1296636.92	343773.88	1296636.92	Аналитический метод	0.10	–
24	343756.75	1296617.29	343756.75	1296617.29	Аналитический метод	0.10	–
25	343759.86	1296424.20	343759.86	1296424.20	Аналитический метод	0.10	–
26	343760.40	1296361.46	343760.40	1296361.46	Аналитический метод	0.10	–
27	343756.22	1296140.17	343756.22	1296140.17	Аналитический метод	0.10	–
28	343750.51	1295884.54	343750.51	1295884.54	Аналитический метод	0.10	–
29	343780.57	1295854.99	343780.57	1295854.99	Аналитический метод	0.10	–
30	343733.21	1295663.56	343733.21	1295663.56	Аналитический метод	0.10	–
31	343661.35	1295371.48	343661.35	1295371.48	Аналитический метод	0.10	–
32	343614.13	1295179.74	343614.13	1295179.74	Аналитический метод	0.10	–
33	343595.17	1295102.14	343595.17	1295102.14	Аналитический метод	0.10	–
34	343607.09	1295073.48	343607.09	1295073.48	Аналитический метод	0.10	–
35	343565.54	1294972.82	343565.54	1294972.82	Аналитический метод	0.10	–
36	343496.45	1294963.64	343496.45	1294963.64	Аналитический метод	0.10	–
37	343483.38	1294930.80	343483.38	1294930.80	Аналитический метод	0.10	–
38	343446.57	1294842.75	343446.57	1294842.75	Аналитический метод	0.10	–
39	343427.89	1294764.40	343427.89	1294764.40	Аналитический метод	0.10	–
40	343413.25	1294668.97	343413.25	1294668.97	Аналитический метод	0.10	–
41	343452.06	1294634.43	343452.06	1294634.43	Аналитический метод	0.10	–
42	343445.36	1294625.51	343445.36	1294625.51	Аналитический метод	0.10	–
43	343442.72	1294618.74	343442.72	1294618.74	Аналитический метод	0.10	–
44	343440.32	1294616.11	343440.32	1294616.11	Аналитический метод	0.10	–
45	343429.15	1294608.80	343429.15	1294608.80	Аналитический метод	0.10	–
46	343412.85	1294595.21	343412.85	1294595.21	Аналитический метод	0.10	–
47	343400.46	1294588.78	343400.46	1294588.78	Аналитический метод	0.10	–

48	343380.99	1294583.63	343380.99	1294583.63	Аналитический метод	0.10	–
49	343374.36	1294582.57	343374.36	1294582.57	Аналитический метод	0.10	–
50	343389.46	1294565.17	343389.46	1294565.17	Аналитический метод	0.10	–
51	343393.50	1294565.79	343393.50	1294565.79	Аналитический метод	0.10	–
52	343419.79	1294578.48	343419.79	1294578.48	Аналитический метод	0.10	–
53	343433.96	1294590.35	343433.96	1294590.35	Аналитический метод	0.10	–
54	343439.94	1294596.27	343439.94	1294596.27	Аналитический метод	0.10	–
55	343446.20	1294599.85	343446.20	1294599.85	Аналитический метод	0.10	–
56	343455.26	1294608.97	343455.26	1294608.97	Аналитический метод	0.10	–
57	343465.50	1294622.47	343465.50	1294622.47	Аналитический метод	0.10	–
58	343484.36	1294605.69	343484.36	1294605.69	Аналитический метод	0.10	–
59	343487.33	1294554.48	343487.33	1294554.48	Аналитический метод	0.10	–
60	343321.86	1294369.15	343321.86	1294369.15	Аналитический метод	0.10	–
61	343290.97	1294333.88	343290.97	1294333.88	Аналитический метод	0.10	–
62	343168.80	1294169.84	343168.80	1294169.84	Аналитический метод	0.10	–
63	343097.06	1294074.77	343097.06	1294074.77	Аналитический метод	0.10	–
64	343014.66	1293964.81	343014.66	1293964.81	Аналитический метод	0.10	–
65	342993.51	1293935.86	342993.51	1293935.86	Аналитический метод	0.10	–
66	342953.89	1293965.65	342953.89	1293965.65	Аналитический метод	0.10	–
67	342533.08	1294286.44	342533.08	1294286.44	Аналитический метод	0.10	–
68	342517.95	1294286.13	342517.95	1294286.13	Аналитический метод	0.10	–
69	342442.74	1294280.66	342442.74	1294280.66	Аналитический метод	0.10	–
70	342401.17	1294277.61	342401.17	1294277.61	Аналитический метод	0.10	–
71	342351.50	1294274.51	342351.50	1294274.51	Аналитический метод	0.10	–
72	342199.11	1294282.05	342199.11	1294282.05	Аналитический метод	0.10	–
73	342168.35	1294298.34	342168.35	1294298.34	Аналитический метод	0.10	–
74	341958.48	1294406.39	341958.48	1294406.39	Аналитический метод	0.10	–
75	341823.39	1294420.31	341823.39	1294420.31	Аналитический метод	0.10	–
76	341712.02	1294432.40	341712.02	1294432.40	Аналитический метод	0.10	–
77	341687.29	1294412.77	341687.29	1294412.77	Аналитический метод	0.10	–
78	341512.91	1294273.31	341512.91	1294273.31	Аналитический метод	0.10	–

79	341433.32	1294192.69	341433.32	1294192.69	Аналитический метод	0.10	–
80	341313.97	1294073.08	341313.97	1294073.08	Аналитический метод	0.10	–
81	341096.66	1293852.41	341096.66	1293852.41	Аналитический метод	0.10	–
82	341088.35	1293847.73	341088.35	1293847.73	Аналитический метод	0.10	–
83	340933.58	1293769.24	340933.58	1293769.24	Аналитический метод	0.10	–
84	340819.74	1293711.33	340819.74	1293711.33	Аналитический метод	0.10	–
85	340731.45	1293665.20	340731.45	1293665.20	Аналитический метод	0.10	–
86	340727.48	1293663.43	340727.48	1293663.43	Аналитический метод	0.10	–
87	340724.30	1293670.80	340724.30	1293670.80	Аналитический метод	0.10	–
88	340687.99	1293740.49	340687.99	1293740.49	Аналитический метод	0.10	–
89	340650.51	1293814.76	340650.51	1293814.76	Аналитический метод	0.10	–
90	340646.04	1293822.36	340646.04	1293822.36	Аналитический метод	0.10	–
91	340628.82	1293903.27	340628.82	1293903.27	Аналитический метод	0.10	–
92	340614.00	1293970.16	340614.00	1293970.16	Аналитический метод	0.10	–
93	340584.12	1294109.29	340584.12	1294109.29	Аналитический метод	0.10	–
94	340582.60	1294118.33	340582.60	1294118.33	Аналитический метод	0.10	–
95	340577.00	1294118.90	340577.00	1294118.90	Аналитический метод	0.10	–
96	340484.31	1294118.97	340484.31	1294118.97	Аналитический метод	0.10	–
97	340387.32	1294120.70	340387.32	1294120.70	Аналитический метод	0.10	–
98	340097.52	1294107.99	340097.52	1294107.99	Аналитический метод	0.10	–
99	340030.49	1294139.64	340030.49	1294139.64	Аналитический метод	0.10	–
100	339983.40	1294163.20	339983.40	1294163.20	Аналитический метод	0.10	–
101	339867.43	1294219.79	339867.43	1294219.79	Аналитический метод	0.10	–
102	339861.65	1294222.22	339861.65	1294222.22	Аналитический метод	0.10	–
103	339857.39	1294227.39	339857.39	1294227.39	Аналитический метод	0.10	–
104	339840.40	1294250.47	339840.40	1294250.47	Аналитический метод	0.10	–
105	339784.98	1294322.87	339784.98	1294322.87	Аналитический метод	0.10	–
106	339778.01	1294327.63	339778.01	1294327.63	Аналитический метод	0.10	–
107	339741.26	1294349.74	339741.26	1294349.74	Аналитический метод	0.10	–
108	339753.49	1294356.60	339753.49	1294356.60	Аналитический метод	0.10	–
109	339777.06	1294369.55	339777.06	1294369.55	Аналитический метод	0.10	–

110	339800.55	1294385.43	339800.55	1294385.43	Аналитический метод	0.10	—
111	339823.54	1294398.86	339823.54	1294398.86	Аналитический метод	0.10	—
112	339816.67	1294404.15	339816.67	1294404.15	Аналитический метод	0.10	—
113	339791.48	1294389.27	339791.48	1294389.27	Аналитический метод	0.10	—
114	339770.09	1294373.23	339770.09	1294373.23	Аналитический метод	0.10	—
115	339744.50	1294360.59	339744.50	1294360.59	Аналитический метод	0.10	—
116	339733.29	1294354.59	339733.29	1294354.59	Аналитический метод	0.10	—
117	339733.25	1294354.56	339733.25	1294354.56	Аналитический метод	0.10	—
118	339610.89	1294428.19	339610.89	1294428.19	Аналитический метод	0.10	—
119	339434.28	1294535.26	339434.28	1294535.26	Аналитический метод	0.10	—
120	339425.42	1294540.37	339425.42	1294540.37	Аналитический метод	0.10	—
121	339316.51	1294606.76	339316.51	1294606.76	Аналитический метод	0.10	—
122	339314.21	1294611.24	339314.21	1294611.24	Аналитический метод	0.10	—
123	339228.68	1294829.35	339228.68	1294829.35	Аналитический метод	0.10	—
124	339211.85	1294873.78	339211.85	1294873.78	Аналитический метод	0.10	—
125	339184.41	1294940.94	339184.41	1294940.94	Аналитический метод	0.10	—
126	339169.87	1294977.80	339169.87	1294977.80	Аналитический метод	0.10	—
127	339177.94	1294992.28	339177.94	1294992.28	Аналитический метод	0.10	—
128	339191.64	1295019.71	339191.64	1295019.71	Аналитический метод	0.10	—
129	339213.87	1295063.31	339213.87	1295063.31	Аналитический метод	0.10	—
130	339210.84	1295069.80	339210.84	1295069.80	Аналитический метод	0.10	—
131	339189.35	1295027.45	339189.35	1295027.45	Аналитический метод	0.10	—
132	339173.25	1294993.71	339173.25	1294993.71	Аналитический метод	0.10	—
133	339167.39	1294984.09	339167.39	1294984.09	Аналитический метод	0.10	—
134	339058.13	1295261.01	339058.13	1295261.01	Аналитический метод	0.10	—
135	339055.63	1295270.43	339055.63	1295270.43	Аналитический метод	0.10	—
136	339024.82	1295400.52	339024.82	1295400.52	Аналитический метод	0.10	—
137	338996.18	1295526.84	338996.18	1295526.84	Аналитический метод	0.10	—
138	338972.93	1295622.65	338972.93	1295622.65	Аналитический метод	0.10	—
139	338929.46	1295645.74	338929.46	1295645.74	Аналитический метод	0.10	—
140	338903.80	1295659.02	338903.80	1295659.02	Аналитический метод	0.10	—

141	338851.76	1295850.44	338851.76	1295850.44	Аналитический метод	0.10	–
142	338812.42	1295995.52	338812.42	1295995.52	Аналитический метод	0.10	–
143	338796.34	1296053.01	338796.34	1296053.01	Аналитический метод	0.10	–
144	338784.72	1296098.32	338784.72	1296098.32	Аналитический метод	0.10	–
145	338762.70	1296188.09	338762.70	1296188.09	Аналитический метод	0.10	–
146	338736.42	1296297.71	338736.42	1296297.71	Аналитический метод	0.10	–
147	338726.04	1296342.74	338726.04	1296342.74	Аналитический метод	0.10	–
148	338687.94	1296509.75	338687.94	1296509.75	Аналитический метод	0.10	–
149	338663.90	1296609.17	338663.90	1296609.17	Аналитический метод	0.10	–
150	338641.44	1296704.84	338641.44	1296704.84	Аналитический метод	0.10	–
151	338605.44	1296791.41	338605.44	1296791.41	Аналитический метод	0.10	–
152	338590.22	1296824.34	338590.22	1296824.34	Аналитический метод	0.10	–
153	338544.20	1296932.50	338544.20	1296932.50	Аналитический метод	0.10	–
154	338527.17	1296967.95	338527.17	1296967.95	Аналитический метод	0.10	–
155	338504.88	1297009.11	338504.88	1297009.11	Аналитический метод	0.10	–
156	338494.40	1297032.84	338494.40	1297032.84	Аналитический метод	0.10	–
157	338477.61	1297087.04	338477.61	1297087.04	Аналитический метод	0.10	–
158	338467.71	1297126.82	338467.71	1297126.82	Аналитический метод	0.10	–
159	338460.85	1297151.57	338460.85	1297151.57	Аналитический метод	0.10	–
160	338465.70	1297167.37	338465.70	1297167.37	Аналитический метод	0.10	–
161	338475.80	1297197.12	338475.80	1297197.12	Аналитический метод	0.10	–
162	338473.75	1297202.34	338473.75	1297202.34	Аналитический метод	0.10	–
163	338465.86	1297217.08	338465.86	1297217.08	Аналитический метод	0.10	–
164	338455.65	1297242.02	338459.30	1297230.28	Аналитический метод	0.10	–
165	338450.10	1297239.74	338453.93	1297227.57	Аналитический метод	0.10	–
166	338460.42	1297214.52	338460.42	1297214.52	Аналитический метод	0.10	–
167	338468.29	1297199.82	338468.29	1297199.82	Аналитический метод	0.10	–
168	338469.42	1297196.96	338469.42	1297196.96	Аналитический метод	0.10	–
169	338459.98	1297169.21	338459.98	1297169.21	Аналитический метод	0.10	–
170	338454.61	1297151.65	338454.61	1297151.65	Аналитический метод	0.10	–
171	338461.91	1297125.30	338461.91	1297125.30	Аналитический метод	0.10	–

172	338471.83	1297085.42	338471.83	1297085.42	Аналитический метод	0.10	–
173	338488.78	1297030.74	338488.78	1297030.74	Аналитический метод	0.10	–
174	338499.48	1297006.47	338499.48	1297006.47	Аналитический метод	0.10	–
175	338521.83	1296965.23	338521.83	1296965.23	Аналитический метод	0.10	–
176	338538.74	1296930.02	338538.74	1296930.02	Аналитический метод	0.10	–
177	338584.74	1296821.90	338584.74	1296821.90	Аналитический метод	0.10	–
178	338599.94	1296788.99	338599.94	1296788.99	Аналитический метод	0.10	–
179	338635.72	1296703.00	338635.72	1296703.00	Аналитический метод	0.10	–
180	338658.06	1296607.77	338658.06	1296607.77	Аналитический метод	0.10	–
181	338682.10	1296508.37	338682.10	1296508.37	Аналитический метод	0.10	–
182	338720.20	1296341.40	338720.20	1296341.40	Аналитический метод	0.10	–
183	338730.58	1296296.33	338730.58	1296296.33	Аналитический метод	0.10	–
184	338756.86	1296186.67	338756.86	1296186.67	Аналитический метод	0.10	–
185	338778.90	1296096.86	338778.90	1296096.86	Аналитический метод	0.10	–
186	338790.54	1296051.45	338790.54	1296051.45	Аналитический метод	0.10	–
187	338806.64	1295993.92	338806.64	1295993.92	Аналитический метод	0.10	–
188	338845.98	1295848.86	338845.98	1295848.86	Аналитический метод	0.10	–
189	338898.70	1295654.90	338898.70	1295654.90	Аналитический метод	0.10	–
190	338926.68	1295640.42	338926.68	1295640.42	Аналитический метод	0.10	–
191	338967.73	1295618.61	338967.73	1295618.61	Аналитический метод	0.10	–
192	338990.34	1295525.46	338990.34	1295525.46	Аналитический метод	0.10	–
193	339018.98	1295399.16	339018.98	1295399.16	Аналитический метод	0.10	–
194	339049.81	1295268.97	339049.81	1295268.97	Аналитический метод	0.10	–
195	339052.41	1295259.13	339052.41	1295259.13	Аналитический метод	0.10	–
196	339163.42	1294977.79	339163.42	1294977.79	Аналитический метод	0.10	–
197	339155.82	1294965.71	339155.82	1294965.71	Аналитический метод	0.10	–
198	339144.66	1294955.60	339144.66	1294955.60	Аналитический метод	0.10	–
199	339103.39	1294944.29	339103.39	1294944.29	Аналитический метод	0.10	–
200	339079.52	1294941.04	339079.52	1294941.04	Аналитический метод	0.10	–
201	339083.79	1294930.11	339083.79	1294930.11	Аналитический метод	0.10	–
202	339110.62	1294934.54	339110.62	1294934.54	Аналитический метод	0.10	–

203	339149.48	1294949.68	339149.48	1294949.68	Аналитический метод	0.10	–
204	339160.96	1294961.97	339160.96	1294961.97	Аналитический метод	0.10	–
205	339166.09	1294971.04	339166.09	1294971.04	Аналитический метод	0.10	–
206	339178.85	1294938.70	339178.85	1294938.70	Аналитический метод	0.10	–
207	339206.27	1294871.58	339206.27	1294871.58	Аналитический метод	0.10	–
208	339223.08	1294827.19	339223.08	1294827.19	Аналитический метод	0.10	–
209	339308.73	1294608.76	339308.73	1294608.76	Аналитический метод	0.10	–
210	339311.95	1294602.52	339311.95	1294602.52	Аналитический метод	0.10	–
211	339422.36	1294535.21	339422.36	1294535.21	Аналитический метод	0.10	–
212	339431.22	1294530.10	339431.22	1294530.10	Аналитический метод	0.10	–
213	339607.79	1294423.05	339607.79	1294423.05	Аналитический метод	0.10	–
214	339729.19	1294350.00	339729.19	1294350.00	Аналитический метод	0.10	–
215	339727.67	1294345.11	339727.67	1294345.11	Аналитический метод	0.10	–
216	339727.10	1294338.82	339727.10	1294338.82	Аналитический метод	0.10	–
217	339725.77	1294325.81	339725.77	1294325.81	Аналитический метод	0.10	–
218	339715.67	1294253.78	339715.67	1294253.78	Аналитический метод	0.10	–
219	339721.83	1294250.07	339721.83	1294250.07	Аналитический метод	0.10	–
220	339732.55	1294322.50	339732.55	1294322.50	Аналитический метод	0.10	–
221	339733.63	1294338.34	339733.63	1294338.34	Аналитический метод	0.10	–
222	339734.43	1294343.26	339734.43	1294343.26	Аналитический метод	0.10	–
223	339736.12	1294345.83	339736.12	1294345.83	Аналитический метод	0.10	–
224	339774.77	1294322.57	339774.77	1294322.57	Аналитический метод	0.10	–
225	339780.80	1294318.45	339780.80	1294318.45	Аналитический метод	0.10	–
226	339835.60	1294246.87	339835.60	1294246.87	Аналитический метод	0.10	–
227	339852.65	1294223.71	339852.65	1294223.71	Аналитический метод	0.10	–
228	339857.97	1294217.26	339857.97	1294217.26	Аналитический метод	0.10	–
229	339864.95	1294214.33	339864.95	1294214.33	Аналитический метод	0.10	–
230	339980.74	1294157.82	339980.74	1294157.82	Аналитический метод	0.10	–
231	340027.87	1294134.24	340027.87	1294134.24	Аналитический метод	0.10	–
232	340096.30	1294101.93	340096.30	1294101.93	Аналитический метод	0.10	–
233	340387.40	1294114.70	340387.40	1294114.70	Аналитический метод	0.10	–

234	340484.25	1294112.97	340484.25	1294112.97	Аналитический метод	0.10	–
235	340576.70	1294112.90	340576.70	1294112.90	Аналитический метод	0.10	–
236	340577.44	1294112.83	340577.44	1294112.83	Аналитический метод	0.10	–
237	340578.22	1294108.17	340578.22	1294108.17	Аналитический метод	0.10	–
238	340608.14	1293968.88	340608.14	1293968.88	Аналитический метод	0.10	–
239	340622.96	1293901.99	340622.96	1293901.99	Аналитический метод	0.10	–
240	340640.38	1293820.16	340640.38	1293820.16	Аналитический метод	0.10	–
241	340645.23	1293811.88	340645.23	1293811.88	Аналитический метод	0.10	–
242	340682.65	1293737.75	340682.65	1293737.75	Аналитический метод	0.10	–
243	340718.88	1293668.22	340718.88	1293668.22	Аналитический метод	0.10	–
244	340724.38	1293655.47	340724.38	1293655.47	Аналитический метод	0.10	–
245	340734.07	1293659.80	340734.07	1293659.80	Аналитический метод	0.10	–
246	340822.48	1293705.99	340822.48	1293705.99	Аналитический метод	0.10	–
247	340936.30	1293763.90	340936.30	1293763.90	Аналитический метод	0.10	–
248	341091.19	1293842.43	341091.19	1293842.43	Аналитический метод	0.10	–
249	341100.34	1293847.59	341100.34	1293847.59	Аналитический метод	0.10	–
250	341318.23	1294068.86	341318.23	1294068.86	Аналитический метод	0.10	–
251	341437.58	1294188.47	341437.58	1294188.47	Аналитический метод	0.10	–
252	341516.93	1294268.85	341516.93	1294268.85	Аналитический метод	0.10	–
253	341691.03	1294408.07	341691.03	1294408.07	Аналитический метод	0.10	–
254	341713.82	1294426.16	341713.82	1294426.16	Аналитический метод	0.10	–
255	341822.75	1294414.35	341822.75	1294414.35	Аналитический метод	0.10	–
256	341956.74	1294400.53	341956.74	1294400.53	Аналитический метод	0.10	–
257	342165.57	1294293.02	342165.57	1294293.02	Аналитический метод	0.10	–
258	342197.49	1294276.13	342197.49	1294276.13	Аналитический метод	0.10	–
259	342351.54	1294268.51	342351.54	1294268.51	Аналитический метод	0.10	–
260	342401.57	1294271.63	342401.57	1294271.63	Аналитический метод	0.10	–
261	342443.18	1294274.68	342443.18	1294274.68	Аналитический метод	0.10	–
262	342518.23	1294280.13	342518.23	1294280.13	Аналитический метод	0.10	–
263	342531.10	1294280.40	342531.10	1294280.40	Аналитический метод	0.10	–
264	342950.27	1293960.87	342950.27	1293960.87	Аналитический метод	0.10	–

265	342994.77	1293927.40	342994.77	1293927.40	Аналитический метод	0.10	–
266	343019.48	1293961.25	343019.48	1293961.25	Аналитический метод	0.10	–
267	343101.86	1294071.17	343101.86	1294071.17	Аналитический метод	0.10	–
268	343173.60	1294166.24	343173.60	1294166.24	Аналитический метод	0.10	–
269	343295.63	1294330.10	343295.63	1294330.10	Аналитический метод	0.10	–
270	343326.36	1294365.17	343326.36	1294365.17	Аналитический метод	0.10	–
271	343493.47	1294552.34	343493.47	1294552.34	Аналитический метод	0.10	–
272	343490.20	1294608.51	343490.20	1294608.51	Аналитический метод	0.10	–
273	343468.47	1294627.85	343468.47	1294627.85	Аналитический метод	0.10	–
274	343473.16	1294637.70	343473.16	1294637.70	Аналитический метод	0.10	–
275	343478.53	1294645.23	343478.53	1294645.23	Аналитический метод	0.10	–
276	343486.80	1294652.84	343486.80	1294652.84	Аналитический метод	0.10	–
277	343489.43	1294661.96	343489.43	1294661.96	Аналитический метод	0.10	–
278	343500.71	1294684.35	343500.71	1294684.35	Аналитический метод	0.10	–
279	343508.11	1294695.38	343508.11	1294695.38	Аналитический метод	0.10	–
280	343519.86	1294708.91	343519.86	1294708.91	Аналитический метод	0.10	–
281	343493.10	1294715.75	343493.10	1294715.75	Аналитический метод	0.10	–
282	343485.81	1294707.56	343485.81	1294707.56	Аналитический метод	0.10	–
283	343480.66	1294698.39	343480.66	1294698.39	Аналитический метод	0.10	–
284	343475.83	1294695.44	343475.83	1294695.44	Аналитический метод	0.10	–
285	343466.98	1294685.51	343466.98	1294685.51	Аналитический метод	0.10	–
286	343464.92	1294681.55	343464.92	1294681.55	Аналитический метод	0.10	–
287	343466.70	1294678.97	343466.70	1294678.97	Аналитический метод	0.10	–
288	343473.57	1294674.66	343473.57	1294674.66	Аналитический метод	0.10	–
289	343474.81	1294672.05	343474.81	1294672.05	Аналитический метод	0.10	–
290	343468.96	1294665.00	343468.96	1294665.00	Аналитический метод	0.10	–
291	343463.83	1294654.73	343463.83	1294654.73	Аналитический метод	0.10	–
292	343455.37	1294639.52	343455.37	1294639.52	Аналитический метод	0.10	–
293	343419.67	1294671.29	343419.67	1294671.29	Аналитический метод	0.10	–
294	343433.79	1294763.24	343433.79	1294763.24	Аналитический метод	0.10	–
295	343452.29	1294840.89	343452.29	1294840.89	Аналитический метод	0.10	–

296	343488.94	1294928.54	343488.94	1294928.54	Аналитический метод	0.10	–
297	343500.73	1294958.16	343500.73	1294958.16	Аналитический метод	0.10	–
298	343569.76	1294967.32	343569.76	1294967.32	Аналитический метод	0.10	–
299	343613.59	1295073.48	343613.59	1295073.48	Аналитический метод	0.10	–
300	343601.47	1295102.62	343601.47	1295102.62	Аналитический метод	0.10	–
301	343619.95	1295178.32	343619.95	1295178.32	Аналитический метод	0.10	–
302	343667.17	1295370.04	343667.17	1295370.04	Аналитический метод	0.10	–
303	343739.03	1295662.12	343739.03	1295662.12	Аналитический метод	0.10	–
304	343787.21	1295856.87	343787.21	1295856.87	Аналитический метод	0.10	–
305	343756.57	1295887.00	343756.57	1295887.00	Аналитический метод	0.10	–
306	343762.22	1296140.05	343762.22	1296140.05	Аналитический метод	0.10	–
307	343766.40	1296361.42	343766.40	1296361.42	Аналитический метод	0.10	–
308	343765.86	1296424.28	343765.86	1296424.28	Аналитический метод	0.10	–
309	343762.79	1296615.09	343762.79	1296615.09	Аналитический метод	0.10	–
310	343778.50	1296633.08	343778.50	1296633.08	Аналитический метод	0.10	–
311	343818.60	1296683.66	343818.60	1296683.66	Аналитический метод	0.10	–
312	343817.43	1296834.30	343817.43	1296834.30	Аналитический метод	0.10	–
313	343813.05	1297126.33	343813.05	1297126.33	Аналитический метод	0.10	–
314	343811.51	1297180.03	343811.51	1297180.03	Аналитический метод	0.10	–
315	343754.24	1297254.64	343754.24	1297254.64	Аналитический метод	0.10	–
316	343758.51	1297303.53	343758.51	1297303.53	Аналитический метод	0.10	–
317	343762.60	1297358.64	343762.60	1297358.64	Аналитический метод	0.10	–
318	343779.93	1297601.62	343779.93	1297601.62	Аналитический метод	0.10	–
319	343784.13	1297664.28	343784.13	1297664.28	Аналитический метод	0.10	–
320	343763.41	1297832.60	343763.41	1297832.60	Аналитический метод	0.10	–
321	343796.16	1297978.31	343796.16	1297978.31	Аналитический метод	0.10	–
322	343820.87	1298093.89	343820.87	1298093.89	Аналитический метод	0.10	–
323	343851.97	1298232.87	343851.97	1298232.87	Аналитический метод	0.10	–
324	343895.62	1298438.81	343895.62	1298438.81	Аналитический метод	0.10	–
325	343898.51	1298450.66	343898.51	1298450.66	Аналитический метод	0.10	–
326	343896.00	1298518.67	343896.00	1298518.67	Аналитический метод	0.10	–

327	343899.16	1298532.84	343899.16	1298532.84	Аналитический метод	0.10	–
328	343942.33	1298734.80	343942.33	1298734.80	Аналитический метод	0.10	–
329	343943.56	1298739.57	343943.56	1298739.57	Аналитический метод	0.10	–
330	344154.89	1298693.96	344154.89	1298693.96	Аналитический метод	0.10	–
331	344146.93	1298598.10	344146.93	1298598.10	Аналитический метод	0.10	–
332	344171.69	1298596.04	344171.69	1298596.04	Аналитический метод	0.10	–
1	344172.18	1298602.02	344172.18	1298602.02	Аналитический метод	0.10	–

ПРИЛОЖЕНИЕ № 2
к приказу Министерства строительства
и жилищно-коммунального хозяйства
Калининградской области
от 31 июля 2023 года № 167

Графическое описание местоположения границ охранной зоны газораспределительной сети объекта: «Распределительный газопровод Маяковской ТЭС», кадастровый (или условный) номер 39:04:000000:748.

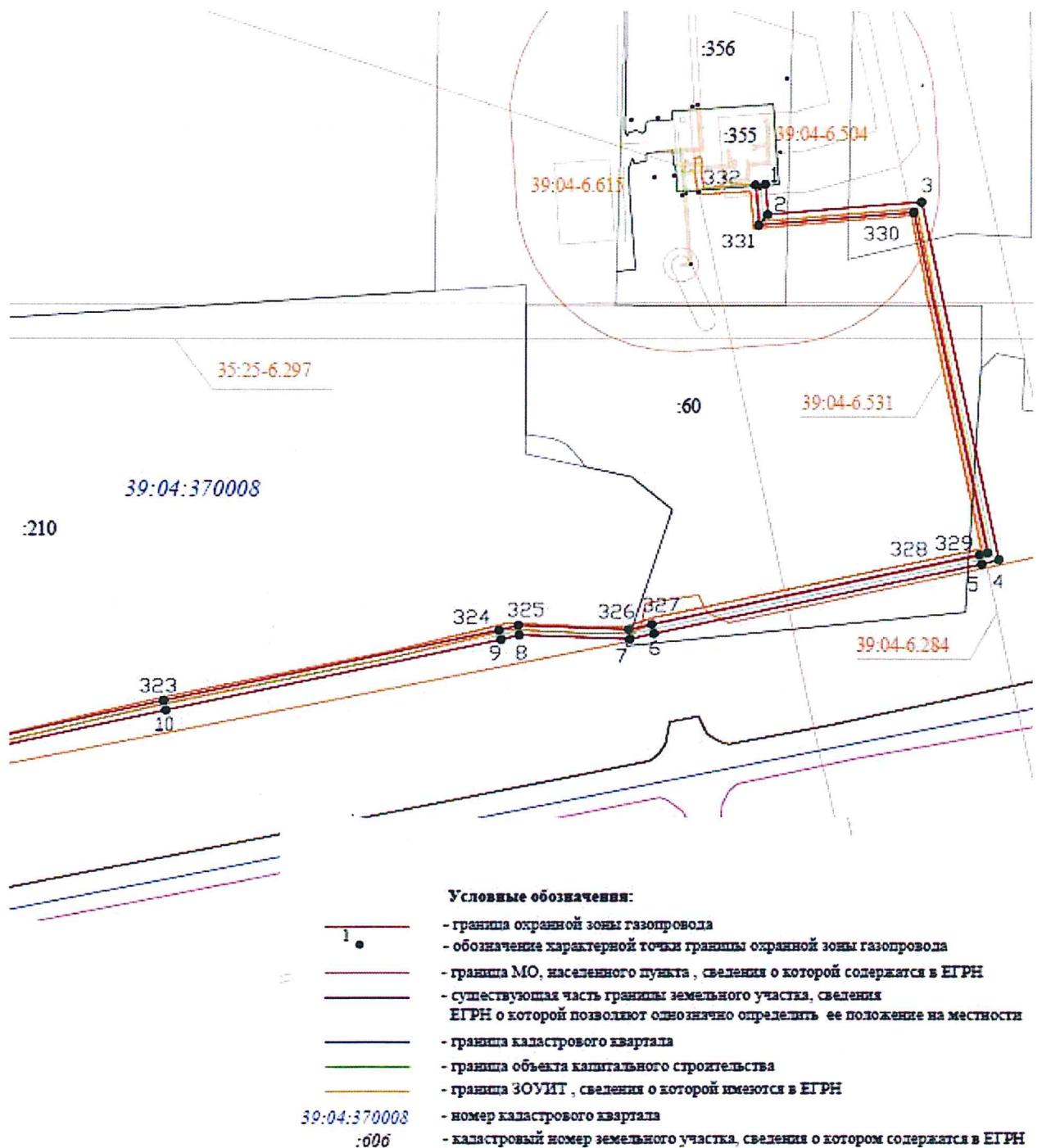

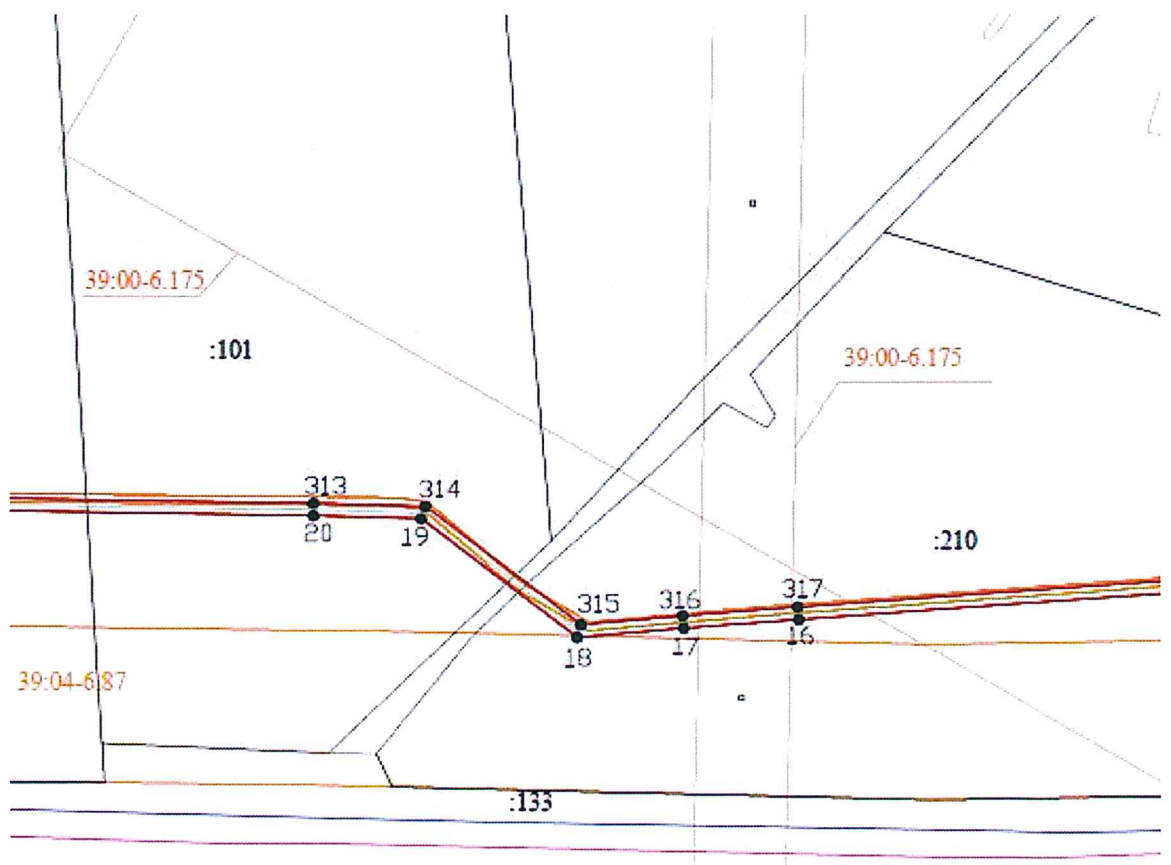
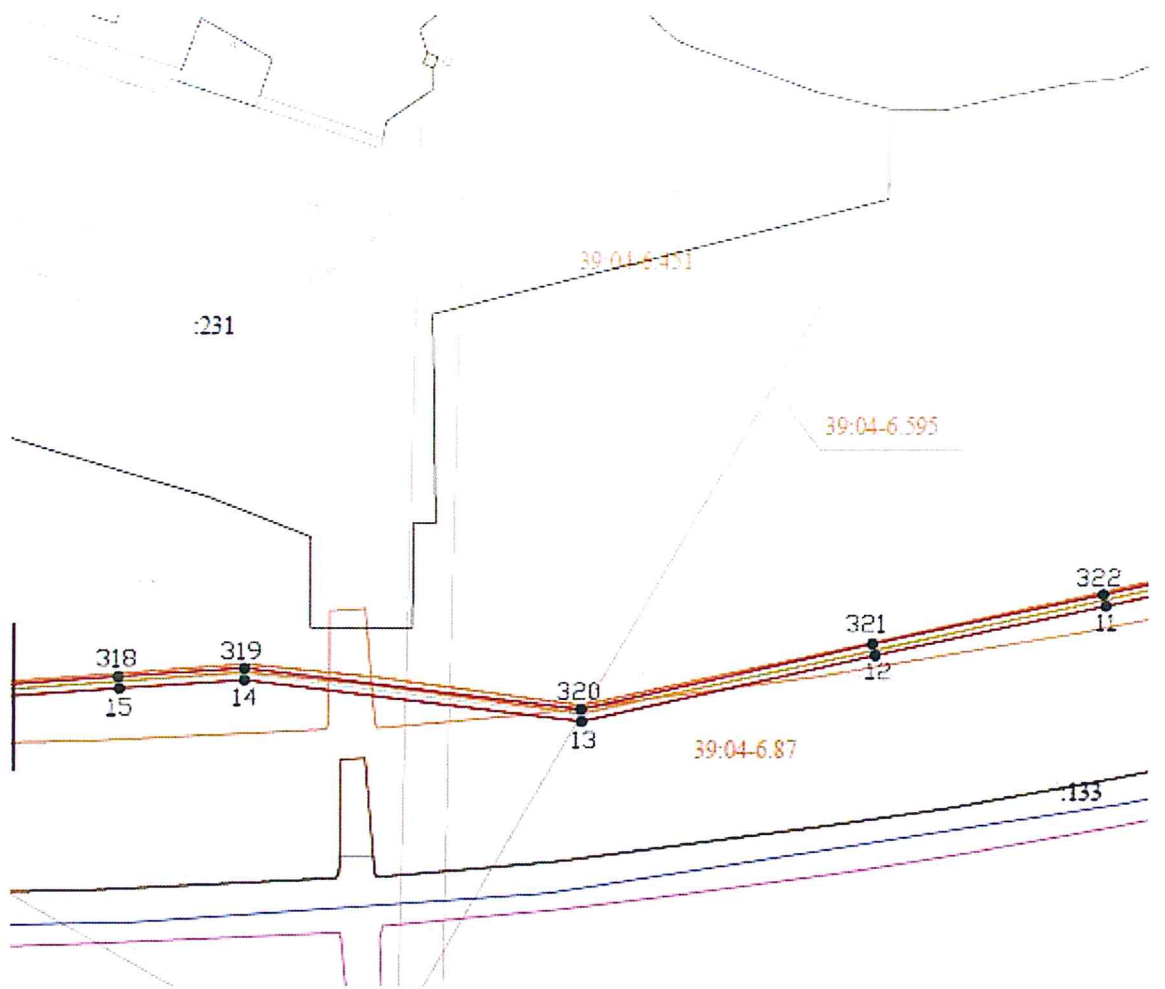

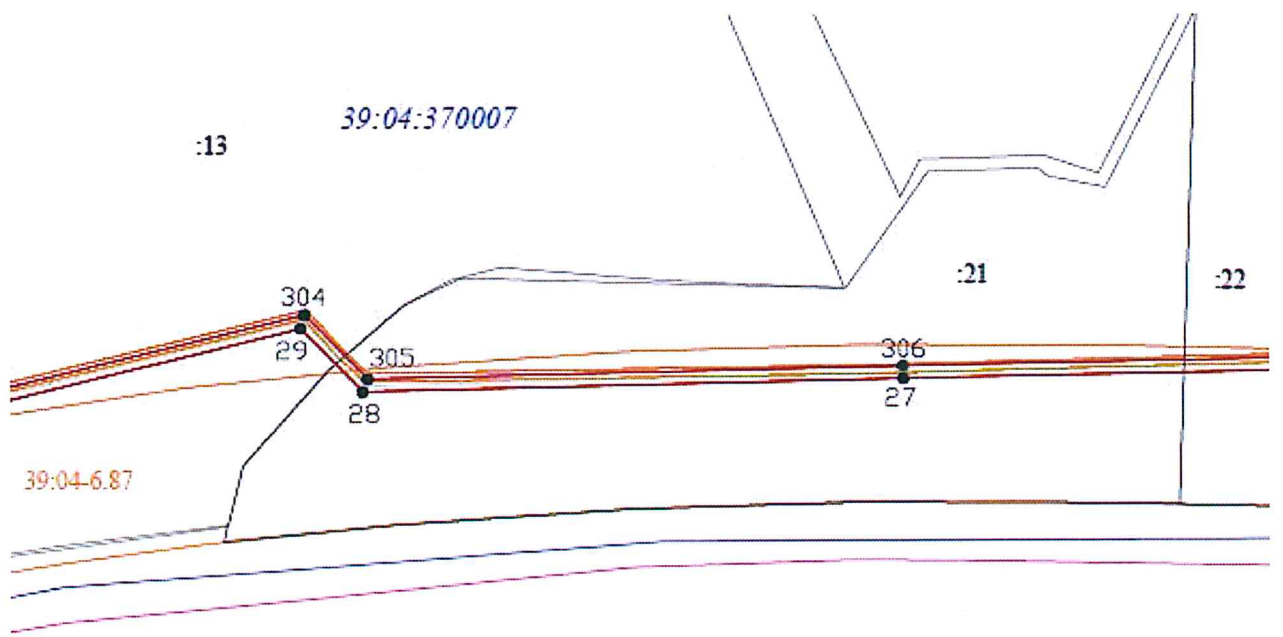
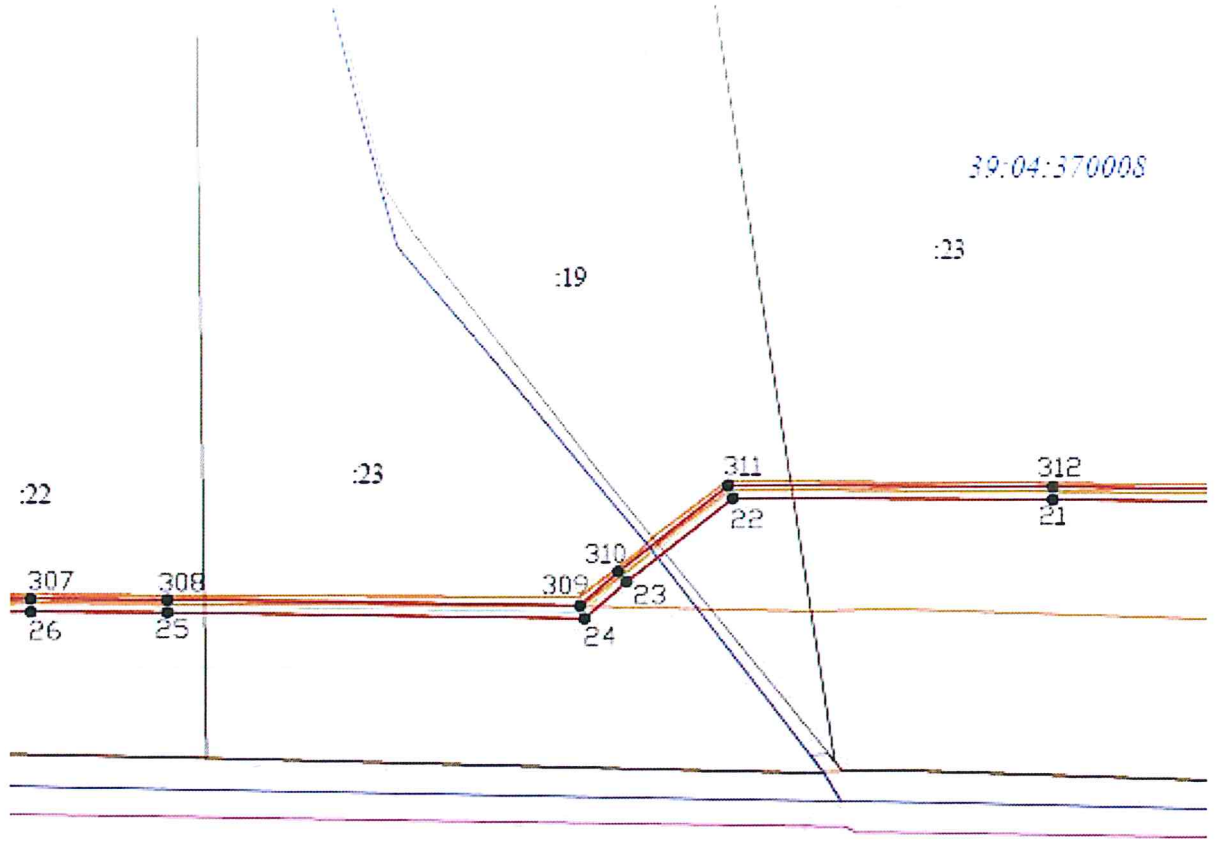

39:04-6.87

39:00-6.786

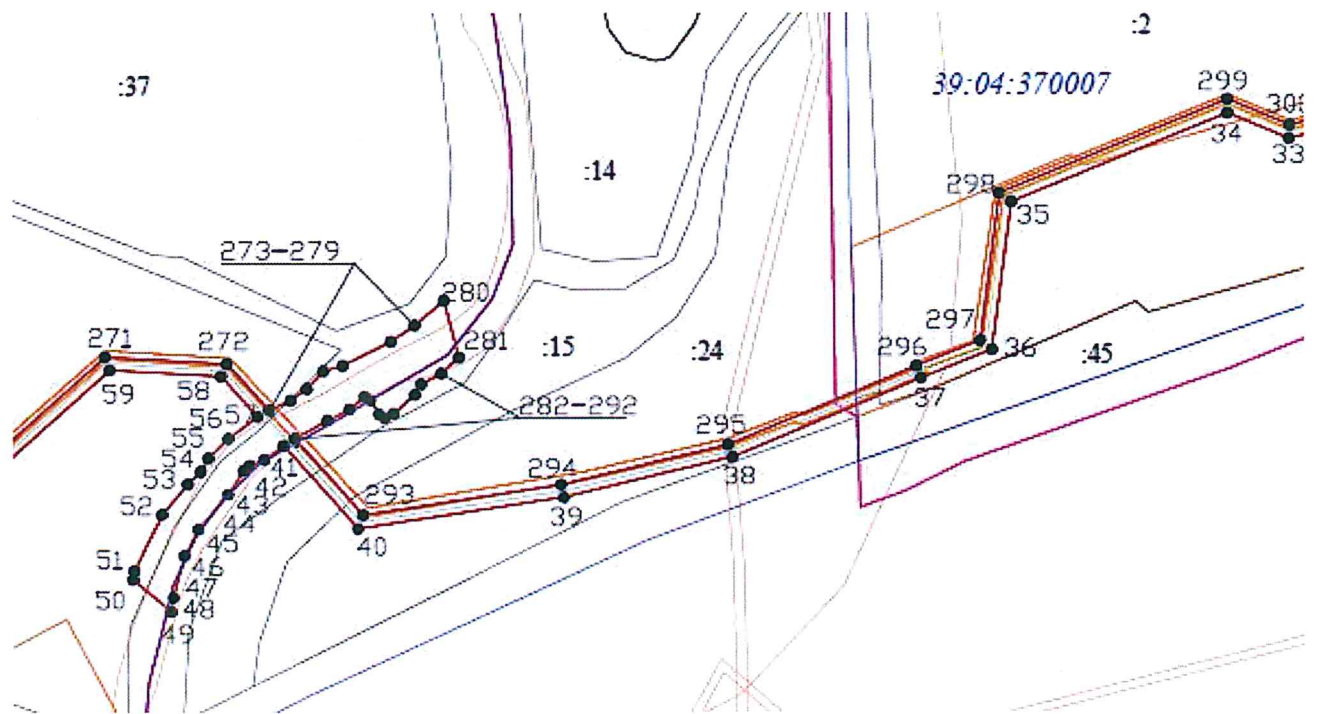
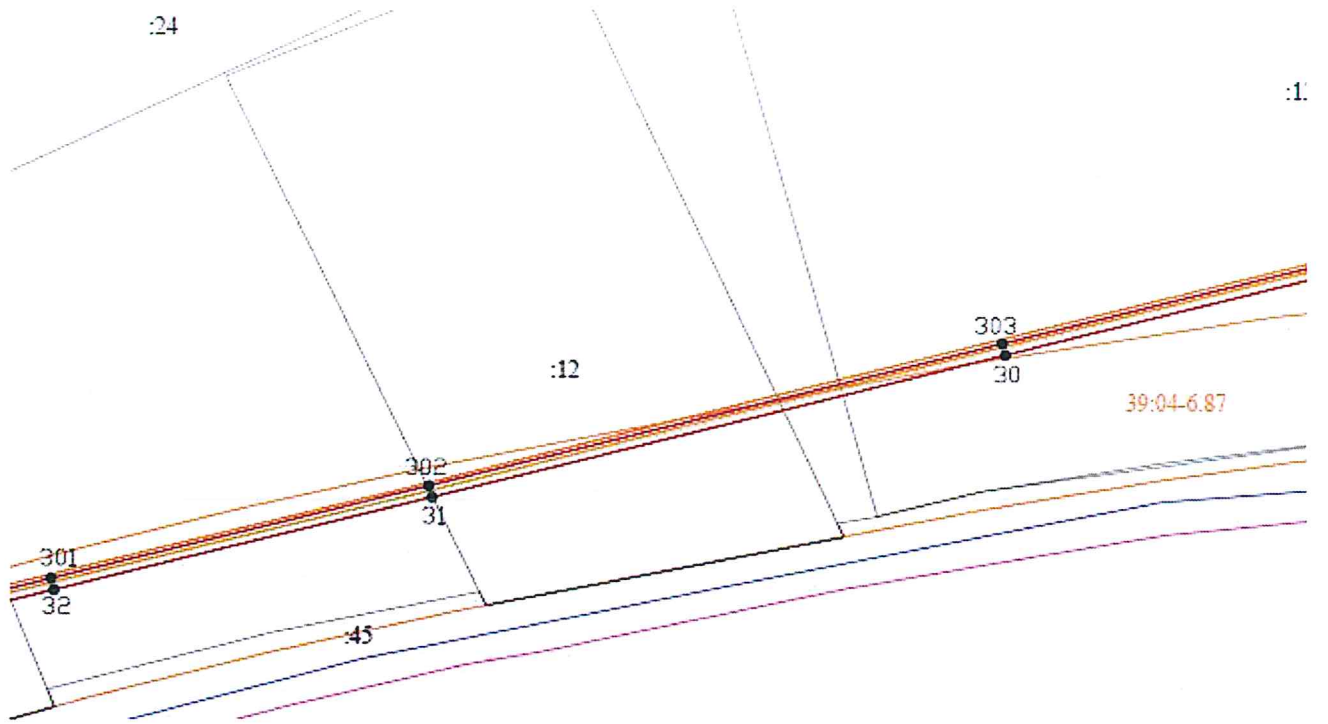

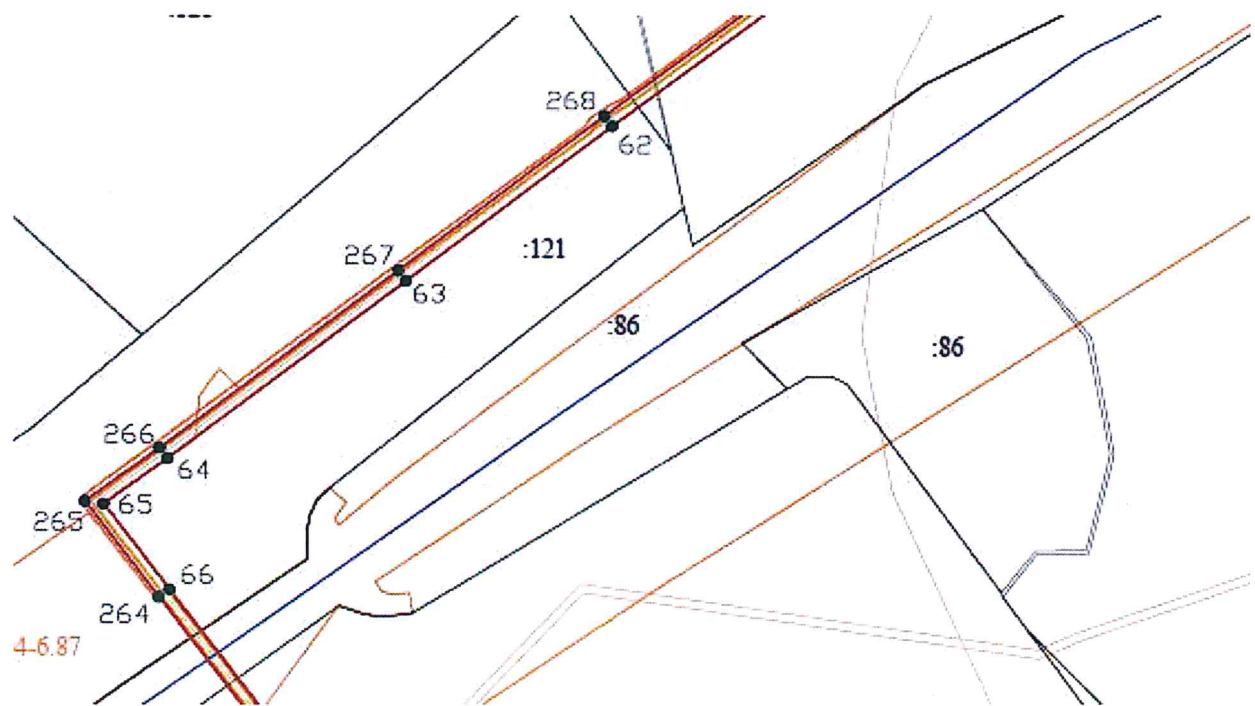
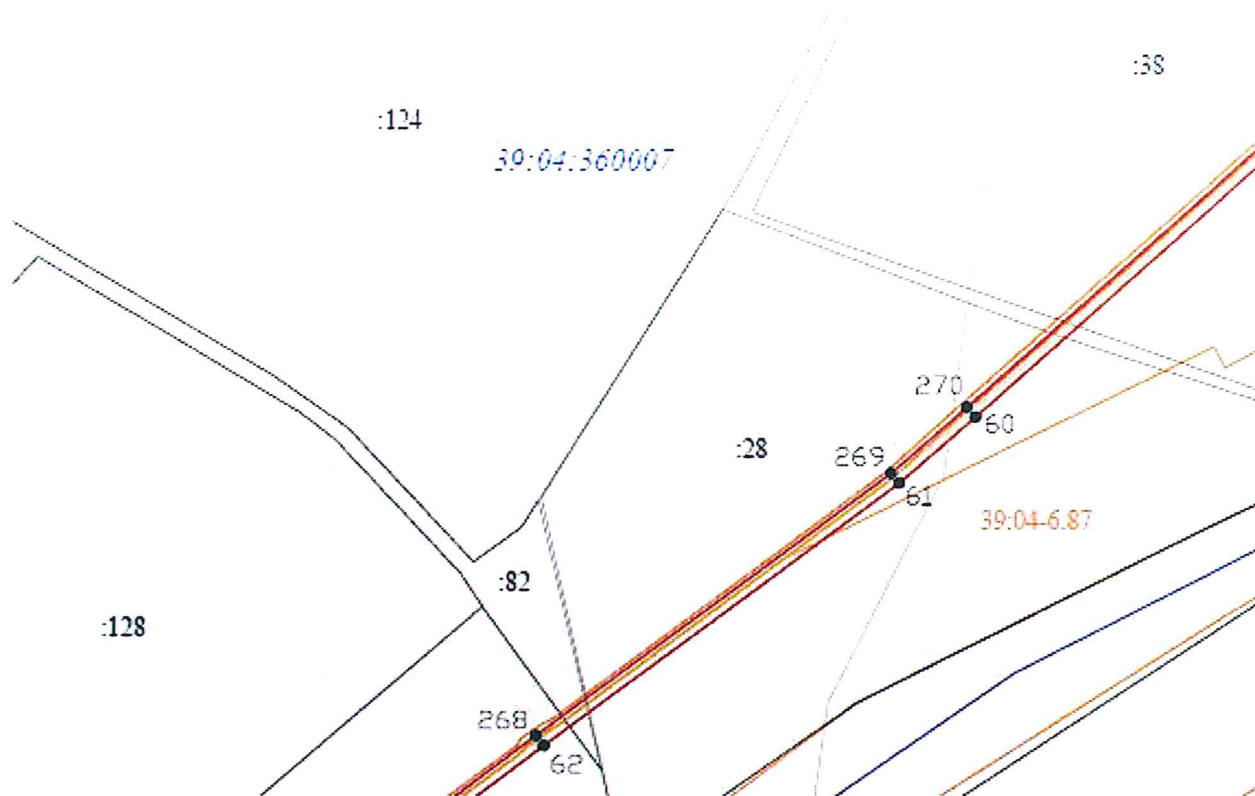



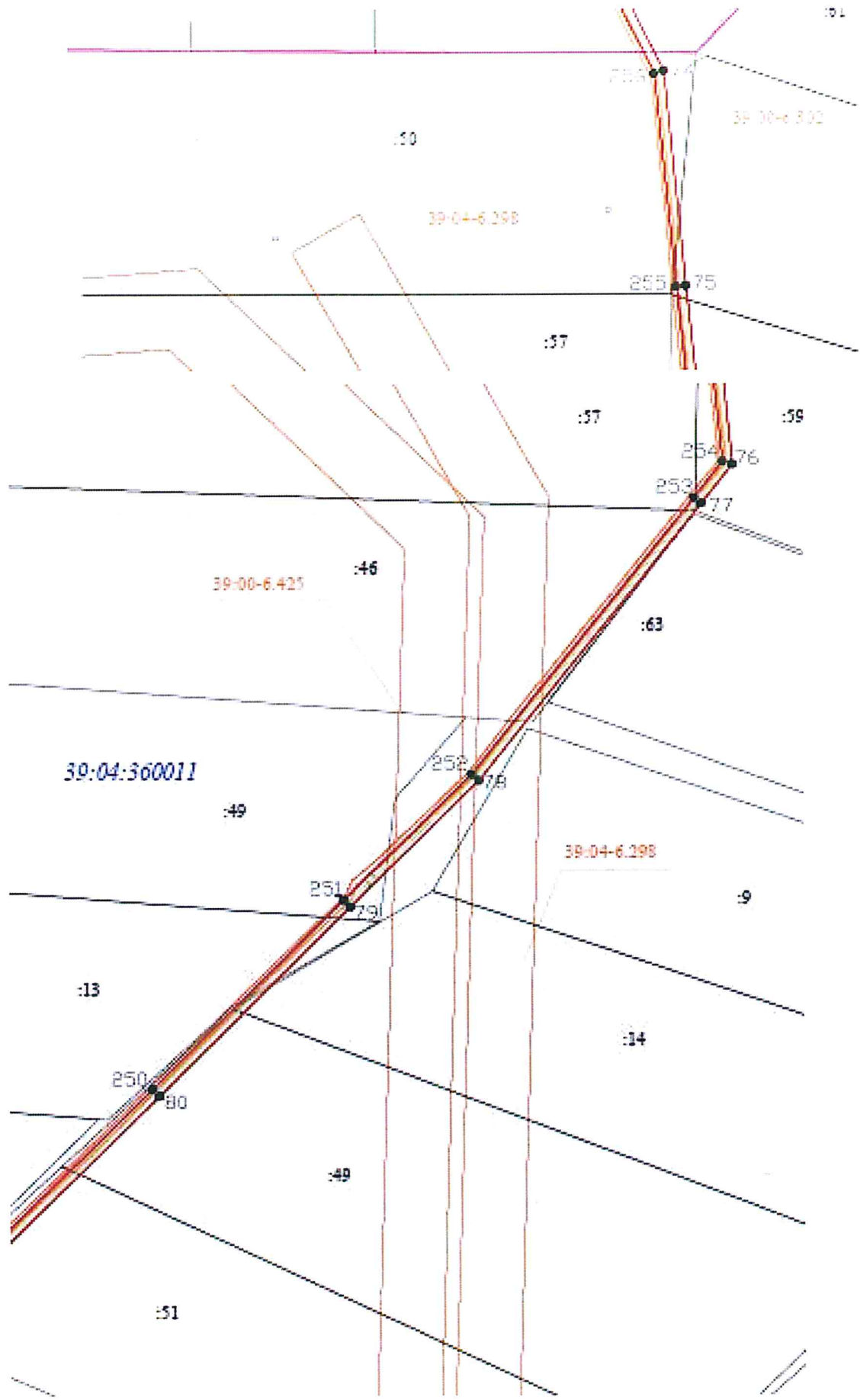

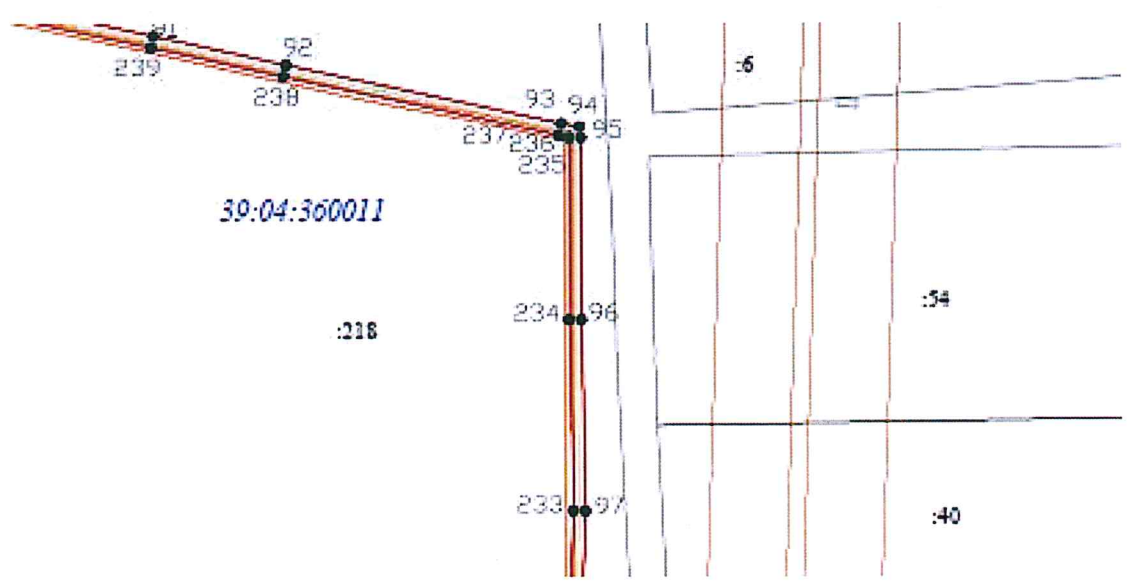
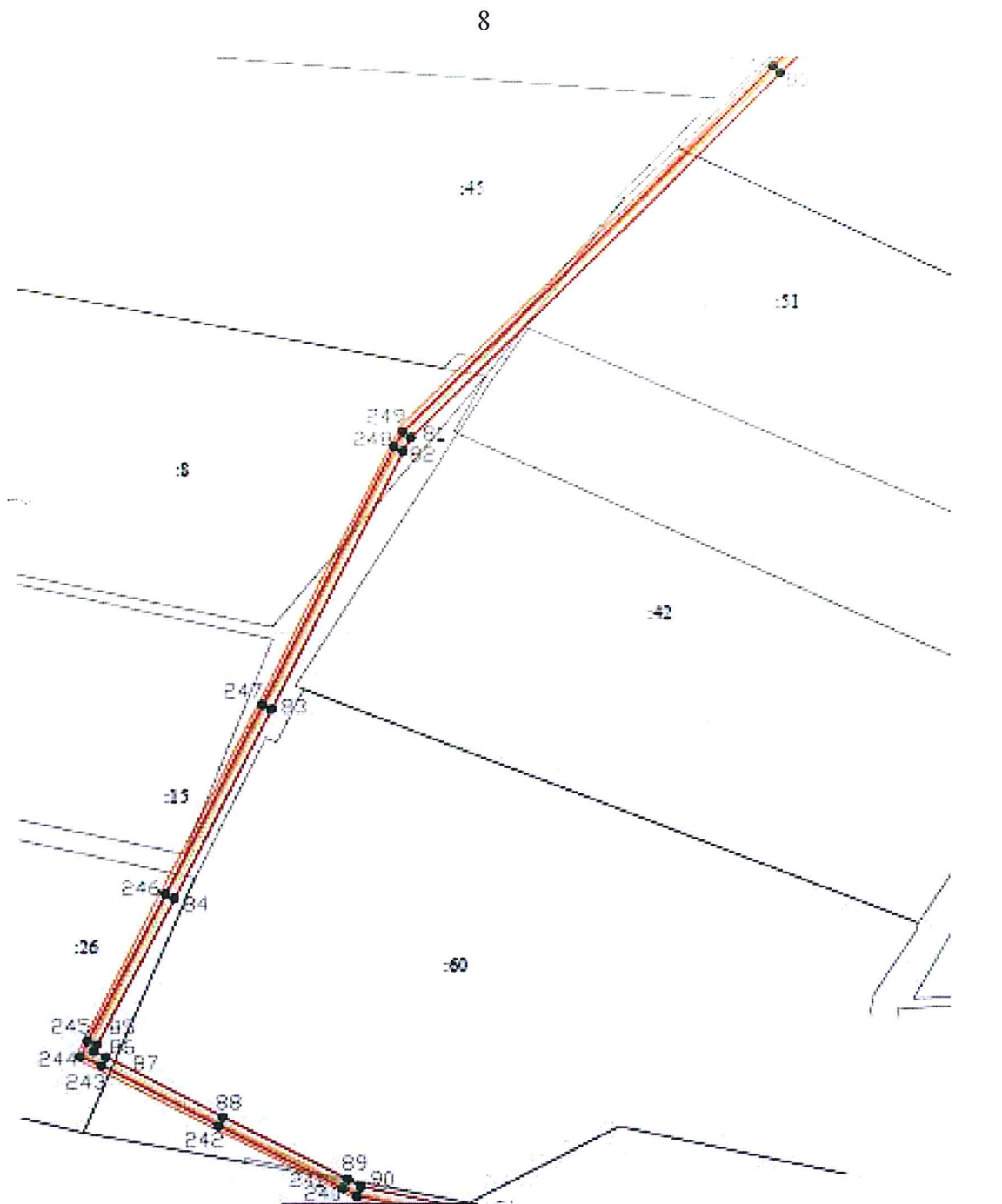

39:04:360011

