



ПРАВИТЕЛЬСТВО КРАСНОЯРСКОГО КРАЯ

ПОСТАНОВЛЕНИЕ

22.08.2023

г. Красноярск

№ 666-п

Об установлении зон охраны объектов культурного наследия регионального значения, расположенных в Казачинском районе Красноярского края, утверждении требований к градостроительным регламентам в границах территорий данных зон

В соответствии со статьей 34 Федерального закона от 25.06.2002 № 73-ФЗ «Об объектах культурного наследия (памятниках истории и культуры) народов Российской Федерации», постановлением Правительства Российской Федерации от 12.09.2015 № 972 «Об утверждении Положения о зонах охраны объектов культурного наследия (памятников истории и культуры) народов Российской Федерации и о признании утратившими силу отдельных положений нормативных правовых актов Правительства Российской Федерации», статьей 103 Устава Красноярского края, статьей 7 Закона Красноярского края от 23.04.2009 № 8-3166 «Об объектах культурного наследия (памятниках истории и культуры) народов Российской Федерации, расположенных на территории Красноярского края» ПОСТАНОВЛЯЮ:

1. Установить зоны охраны объектов культурного наследия регионального значения:

«Здание земской больницы», 1900 г. (Красноярский край, Казачинский район, д. Широково, ул. Горная, 3);

«Усадьба Бутусовых», нач. XX в.: дом жилой; зимовье для птицы; хлев; баня; летник для скота; поднавес с дровяником; чулан с погребом» (Красноярский край, Казачинский район, с. Рождественское, ул. Ленина, 14);

«Дом, в котором в 1915–1916 гг. жили в ссылке революционеры Лебедева Ада Павловна, Вейнбаум Григорий Спиридонович», 1915–1916 гг. (Красноярский край, Казачинский район, с. Казачинское, ул. Советская, 86);

«Обелиск в память двенадцати партизан, утопленных казачьим отрядом в феврале 1919 года», февраль 1919 года (Красноярский край, Казачинский район, с. Казачинское, устье речки Чёрная (левый берег) согласно приложению № 1.

2. Утвердить требования к градостроительным регламентам в границах территорий зон охраны объектов культурного наследия регионального значения, указанных в пункте 1 постановления, согласно приложению № 2.

3. Опубликовать постановление в газете «Наш Красноярский край» и на «Официальном интернет-портале правовой информации Красноярского края» (www.zakon.krskstate.ru).

4. Постановление вступает в силу с 1 сентября 2023 года, но не ранее чем по истечении девяноста дней после дня его официального опубликования.



Исполняющий обязанности
председателя Правительства края

С.В. Верещагин

Приложение № 1
к постановлению Правительства
Красноярского края
от 22.08.2023 № 666-п

1. Границы зон охраны объекта культурного наследия регионального значения «Здание земской больницы», 1900 г. (Красноярский край, Казачинский район, д. Широково, ул. Горная, 3)

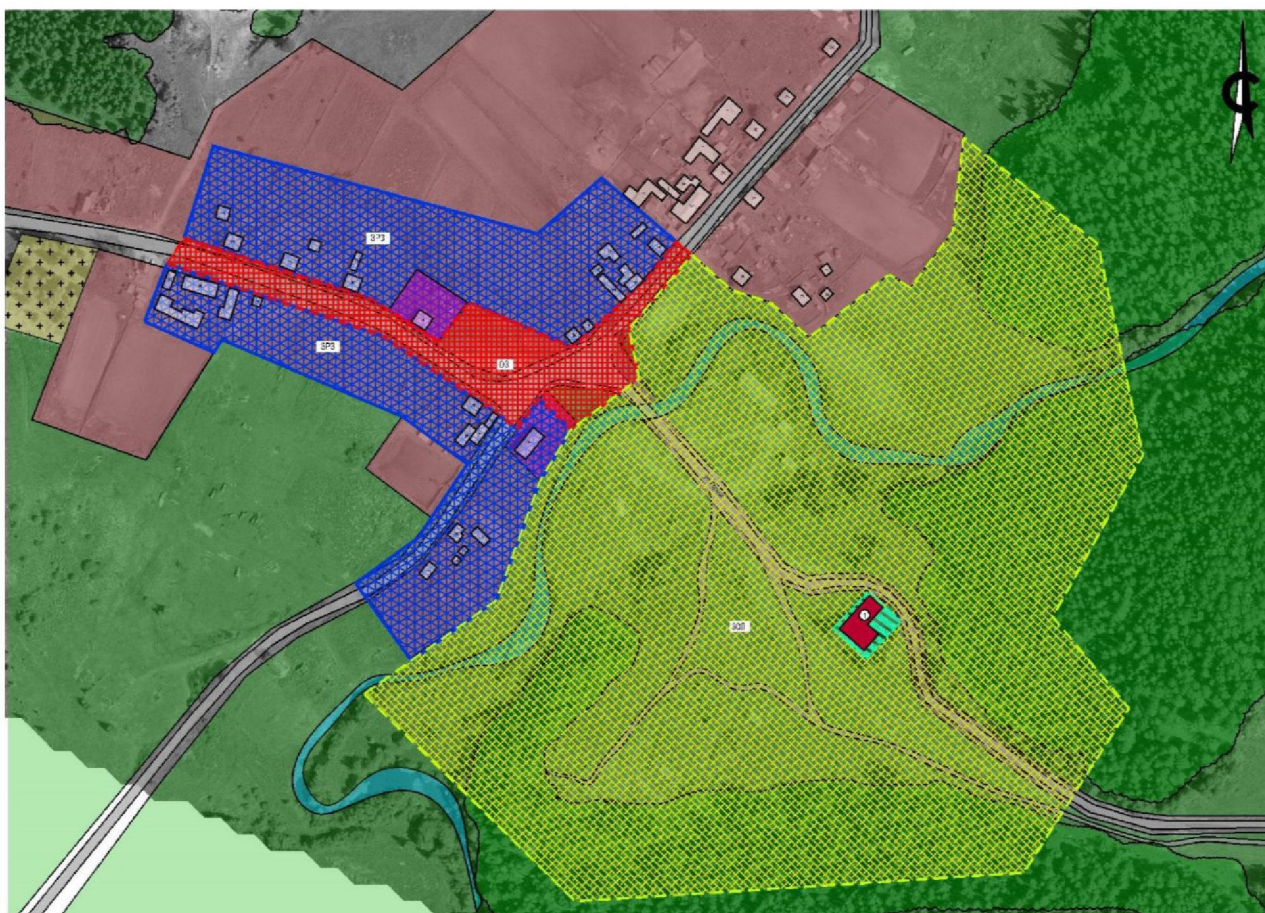

Условные обозначения:

Объекты культурного наследия:

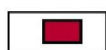

- объект культурного наследия



- территория объекта культурного наследия

Зоны охраны:



- охранная зона (ОЗ)



- зона регулирования застройки
и хозяйственной деятельности (ЗРЗ)



- зона охраняемого природного
ландшафта (ЗОЛ)

Территории и объекты:

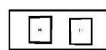

- объекты рядовой застройки



- территории жилой застройки



- территории общественно-деловой застройки



- территории массивов зеленых насаждений



- территории дорог



- водные объекты



- территории кладбищ

1.1. Границы охранной зоны объекта культурного наследия регионального значения «Здание земской больницы», 1900 г. (Красноярский край, Казачинский район, д. Широково, ул. Горная, 3) (далее – зона ОЗ*).

Северо-западная граница проходит от поворотной точки 1 до поворотной точки 2 в северо-восточном направлении, протяженность границы – 18,8 м.

Северо-восточная граница проходит от поворотной точки 2 до поворотной точки 4 в юго-восточном направлении, имея перегиб в поворотной точке 3, от поворотной точки 4 до поворотной точки 5 в северо-восточном направлении, от поворотной точки 5 до поворотной точки 6 в юго-восточном направлении, от поворотной точки 6 до поворотной точки 8 в северо-восточном направлении, имея перегиб в поворотной точке 7, протяженность границы – 352,8 м.

Юго-восточная граница от поворотной точки 8 до поворотной точки 9 проходит в юго-восточном направлении, от поворотной точки 9 до поворотной точки 10 в юго-западном направлении, от поворотной точки 10 до поворотной точки 11 в юго-восточном направлении, от поворотной точки 11 до поворотной точки 12 в юго-западном направлении, от поворотной точки 12 до поворотной точки 13 в северо-западном направлении, от поворотной точки 13 до поворотной точки 14 в юго-западном направлении, протяженность границы – 201,2 м.

Юго-западная граница проходит от поворотной точки 14 до поворотной точки 1 в северо-западном направлении, имея перегибы в поворотных точках 15, 16, замыкая контур, протяженность границы – 234,9 м.

Площадь территории зоны ОЗ составляет 9562 кв. м.

Графическое описание местоположения границ зоны ОЗ

Раздел 1		
Сведения об объекте		
№ п/п	Характеристики объекта	Описание характеристик
1	2	3
1	Местоположение объекта	Красноярский край, Казачинский район, д. Широково
2	Площадь объекта ± величина погрешности определения площади ($P \pm \Delta P$), м ²	9562 ± 34
3	Иные характеристики объекта	–

Раздел 2					
Сведения о местоположении границ объекта					
1. Система координат МСК 167 зона 4					
2. Сведения о характерных точках границ объекта					
Обозначение характерных точек границ	Координаты, м		Метод определения координат характерной точки	Средняя квадратическая погрешность положения характерной точки (Mt), м	Описание обозначения точки на местности (при наличии)
	X	Y			

1	2	3	4	5	6
1	806607,92	144749,89	аналитический	0,1	—
2	806623,64	144760,30	аналитический	0,1	—
3	806587,04	144872,65	аналитический	0,1	—
4	806561,68	144913,19	аналитический	0,1	—
5	806584,88	144931,73	аналитический	0,1	—
6	806557,83	144993,54	аналитический	0,1	—
7	806598,00	145037,77	аналитический	0,1	—
8	806621,39	145056,19	аналитический	0,1	—
9	806613,43	145065,70	аналитический	0,1	—
10	806568,97	145027,82	аналитический	0,1	—
11	806539,10	145033,95	аналитический	0,1	—
12	806508,49	144993,13	аналитический	0,1	—
13	806526,51	144973,81	аналитический	0,1	—
14	806508,62	144960,16	аналитический	0,1	—
15	806516,66	144950,31	аналитический	0,1	—
16	806564,90	144878,65	аналитический	0,1	—
1	806607,92	144749,89	аналитический	0,1	—

Графическое изображение границ зоны ОЗ

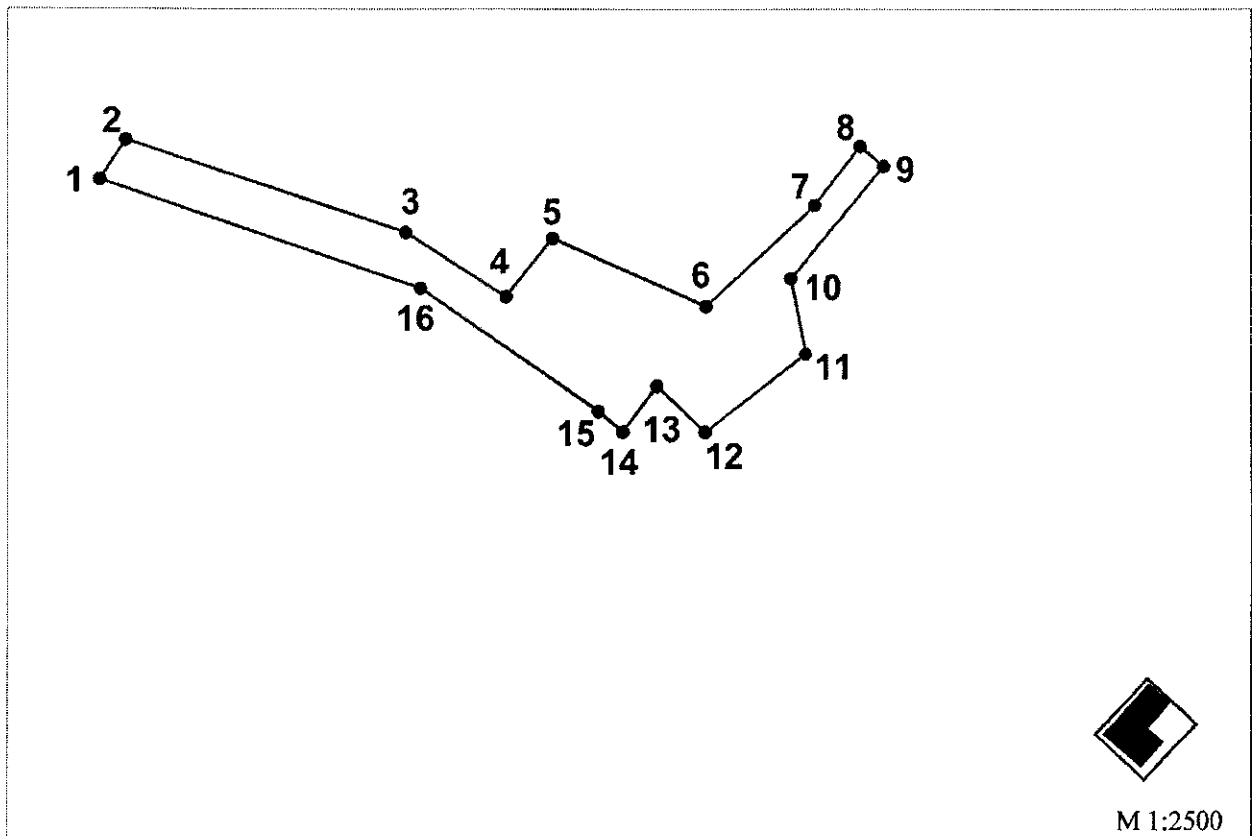

 - объект культурного наследия

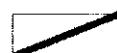
 - охранная зона

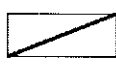
 - границы территории объекта культурного наследия

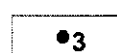
 - номер поворотной точки

1.2. Границы зоны регулирования застройки и хозяйственной деятельности объекта культурного наследия регионального значения «Здание земской больницы», 1900 г. (Красноярский край, Казачинский район, д. Широково, ул. Горная, 3) (далее – зона ЗРЗ*).

Участок 1

Северо-западная граница проходит от поворотной точки 1 до поворотной точки 2 в северо-восточном направлении, протяженность границы – 57,9 м.

Северо-восточная граница проходит от поворотной точки 2 до поворотной точки 3 в юго-восточном направлении, от поворотной точки 3 до поворотной точки 4 в северо-восточном направлении, протяженность границы – 253,2 м.

Юго-восточная граница от поворотной точки 4 до поворотной точки 5 проходит в юго-восточном направлении, от поворотной точки 5 до поворотной точки 7 в юго-западном направлении, имея перегиб в поворотной точке 6, протяженность границы – 148,5 м.

Юго-западная граница проходит от поворотной точки 7 до поворотной точки 8 в северо-западном направлении, от поворотной точки 8 до поворотной точки 9 в юго-западном направлении, от поворотной точки 9 до поворотной точки 1 в северо-западном направлении, имея перегиб в поворотной точке 10, замыкая контур, протяженность границы – 263,2 м.

Площадь территории участка 1 зоны ЗРЗ составляет 18105 кв. м.

Участок 2

Северо-западная граница проходит от поворотной точки 1 до поворотной точки 2 в северо-восточном направлении, протяженность границы – 37,1 м.

Северо-восточная граница проходит от поворотной точки 2 до поворотной точки 5 в юго-восточном направлении, имея перегибы в поворотных точках 3, 4, от поворотной точки 5 до поворотной точки 6 в северо-восточном направлении, от поворотной точки 6 до поворотной точки 7 в юго-восточном направлении, протяженность границы – 283,8 м.

Юго-восточная граница проходит от поворотной точки 7 до поворотной точки 10 в юго-западном направлении, имея перегибы в поворотных точках 8, 9, протяженность границы – 175,3 м.

Юго-западная граница проходит от поворотной точки 10 до поворотной точки 11 в северо-западном направлении, от поворотной точки 11 до поворотной точки 13 в северо-восточном направлении, имея перегиб в поворотной точке 12, от поворотной точки 13 до поворотной точки 15 в северо-западном направлении, имея перегиб в поворотной точке 14, от поворотной точки 15 до поворотной точки 16 в юго-западном направлении, от поворотной точки 16 до поворотной точки 1 в северо-западном направлении, замыкая контур, протяженность границы – 378,5 м.

Площадь территории участка 2 зоны ЗРЗ составляет 16029 кв. м.

Графическое описание местоположения границ зоны ЗРЗ

Раздел 1		
Сведения об объекте		
№ п/п	Характеристики объекта	Описание характеристик
1	2	3
1	Местоположение объекта	Красноярский край, Казачинский район, д. Широково
2	Площадь объекта \pm величина погрешности определения площади ($P \pm \Delta P$), м ²	34134 \pm 65
3	Иные характеристики объекта	–

Раздел 2					
Сведения о местоположении границ объекта					
1. Система координат МСК 167 зона 4					
2. Сведения о характерных точках границ объекта					
Обозначение характерных точек части границы	Координаты, м		Метод определения координат характерной точки	Средняя квадратическая погрешность положения характерной точки (Mt), м	Описание обозначения точки на местности (при наличии)
	X	Y			
1	2	3	4	5	6
3. Сведения о характерных точках части (частей) границы объекта					
Обозначение характерных точек части границы	Координаты, м		Метод определения координат характерной точки	Средняя квадратическая погрешность положения характерной точки (Mt), м	Описание обозначения точки на местности (при наличии)
	X	Y			
1	2	3	4	5	6
Участок 1					
1	806623,64	144760,30	аналитический	0,1	–
2	806678,82	144777,77	аналитический	0,1	–
3	806626,14	144972,87	аналитический	0,1	–
4	806659,65	145011,45	аналитический	0,1	–
5	806621,39	145056,19	аналитический	0,1	–
6	806598,00	145037,77	аналитический	0,1	–
7	806557,83	144993,54	аналитический	0,1	–
8	806584,88	144931,73	аналитический	0,1	–
9	806561,68	144913,19	аналитический	0,1	–
10	806587,04	144872,65	аналитический	0,1	–
1	806623,64	144760,30	аналитический	0,1	–
Участок 2					
1	806573,36	144736,48	аналитический	0,1	–
2	806607,92	144749,89	аналитический	0,1	–
3	806564,90	144878,65	аналитический	0,1	–
4	806516,66	144950,31	аналитический	0,1	–
5	806508,62	144960,16	аналитический	0,1	–

1	2	3	4	5	6
6	806526,51	144973,81	аналитический	0,1	–
7	806508,49	144993,13	аналитический	0,1	–
8	806476,99	144974,25	аналитический	0,1	–
9	806405,75	144948,12	аналитический	0,1	–
10	806369,44	144896,88	аналитический	0,1	–
11	806415,99	144863,38	аналитический	0,1	–
12	806443,29	144900,92	аналитический	0,1	–
13	806487,61	144930,76	аналитический	0,1	–
14	806516,21	144891,39	аналитический	0,1	–
15	806562,39	144783,06	аналитический	0,1	–
16	806554,69	144778,20	аналитический	0,1	–
1	806573,36	144736,48	аналитический	0,1	–

Графическое изображение границ ЗРЗ

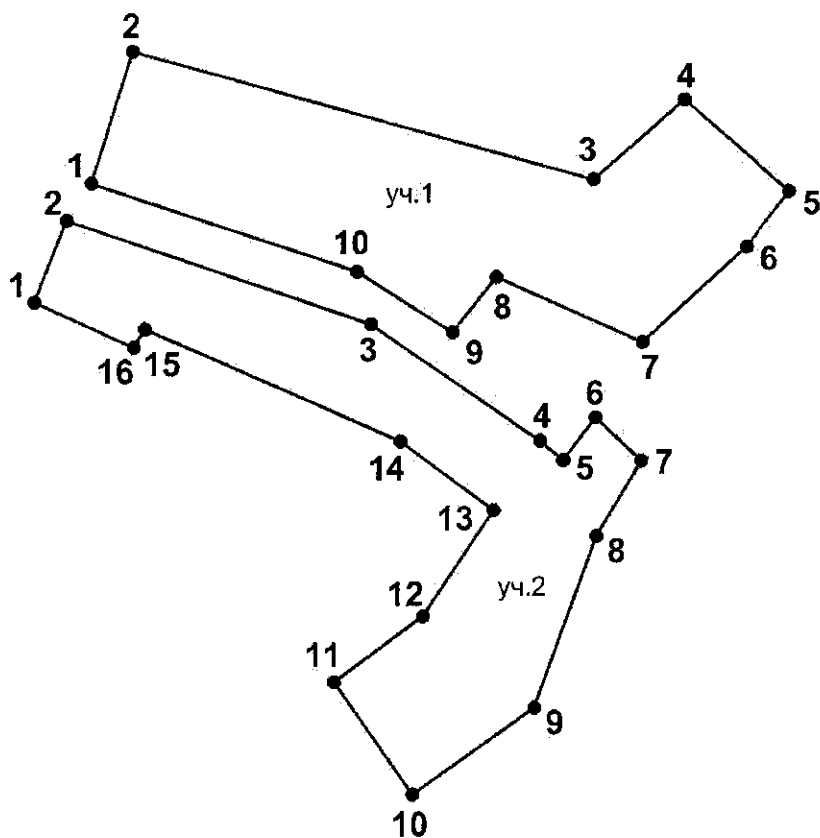

М 1:2500

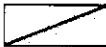
 - объект культурного наследия
 - границы территории объекта культурного наследия

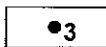
 - зона регулирования застройки и хозяйственной деятельности (ЗРЗ)
 - номер поворотной точки

1.3. Границы зоны охраняемого природного ландшафта объекта культурного наследия регионального значения «Здание земской больницы», 1900 г. (Красноярский край, Казачинский район, д. Широково, ул. Горная, 3) (далее – зона ЗОЛ*).

Северо-западная граница проходит от поворотной точки 1 до поворотной точки 5 в северо-восточном направлении, имея перегибы в поворотных точках 2, 3, 4, от поворотной точки 5 до поворотной точки 6 в северо-западном направлении, от поворотной точки 6 до поворотной точки 7 в северо-восточном направлении, от поворотной точки 7 до поворотной точки 10 в юго-восточном направлении, имея перегибы в поворотных точках 8, 9, от поворотной точки 10 до поворотной точки 11 в северо-восточном направлении, от поворотной точки 11 до поворотной точки 12 в юго-восточном направлении, от поворотной точки 12 до поворотной точки 14 в северо-восточном направлении, имея перегиб в поворотной точке 13, протяженность границы – 613,4 м.

Северо-восточная граница проходит от поворотной точки 14 до поворотной точки 16 в юго-восточном направлении, имея перегиб в поворотной точке 15, протяженность границы – 232,9 м.

Юго-восточная граница проходит от поворотной точки 16 до поворотной точки 17 в юго-западном направлении, от поворотной точки 17 до поворотной точки 18 в юго-восточном направлении, от поворотной точки 18 до поворотной точки 19 в юго-западном направлении, протяженность границы – 300,3 м.

Юго-западная граница проходит от поворотной точки 19 до поворотной точки 20 в западном направлении, от поворотной точки 20 до поворотной точки 1 в северо-западном направлении, замыкая контур, протяженность границы – 448,2 м.

Внутренними границами территории зоны ЗОЛ являются утвержденные границы территории объекта культурного наследия регионального значения «Здание земской больницы», 1900 г.

Северо-западная граница от поворотной точки 21 до поворотной точки 22 идет в северо-восточном направлении, протяженность границы – 30,89 м.

Северо-восточная граница от поворотной точки 22 до поворотной точки 23 идет в юго-восточном направлении, протяженность границы – 26,83 м.

Юго-восточная граница от поворотной точки 23 до поворотной точки 24 идет в юго-западном направлении, протяженность границы – 31,21 м.

Юго-западная граница от поворотной точки 24 до поворотной точки 21 идет в северо-западном направлении, замыкая контур, протяженность границы – 27,20 м.

Площадь территории зоны ЗОЛ определяется методом исключения площади территории объекта культурного наследия регионального значения «Здание земской больницы», 1900 г. и составляет 130119 кв. м.



Графическое описание местоположения границ зоны ЗОЛ

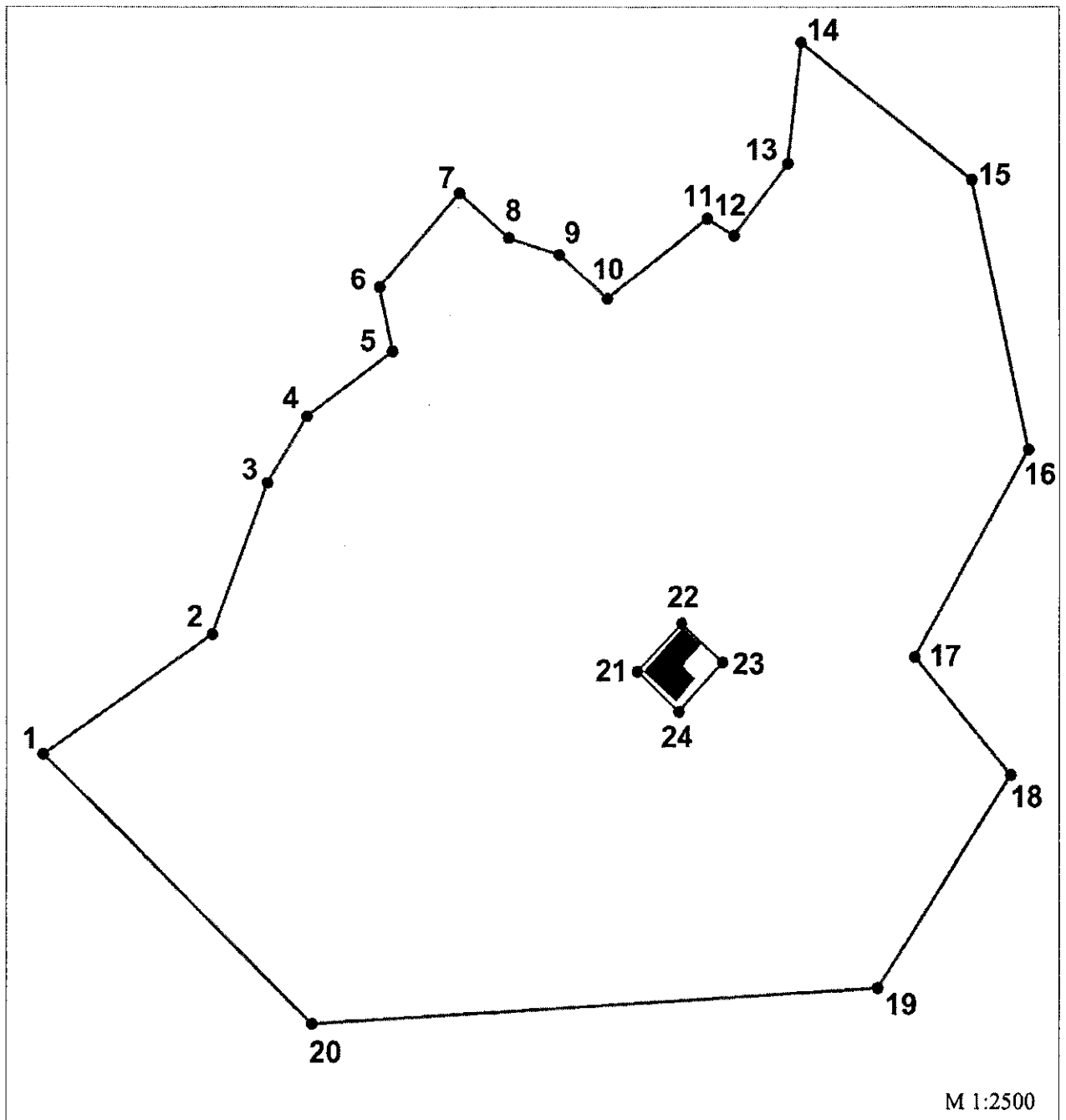

Раздел 1		
Сведения об объекте		
№ п/п	Характеристики объекта	Описание характеристик
1	2	3
1	Местоположение объекта	Красноярский край, Казачинский район, д. Широково
2	Площадь объекта ± величина погрешности определения площади ($P \pm \Delta P$), м ²	130119 ± 126
3	Иные характеристики объекта	–

Раздел 2					
Сведения о местоположении границ объекта					
1. Система координат МСК 167 зона 4					
2. Сведения о характерных точках границ объекта					
Обозначение характерных точек границ	Координаты, м		Метод определения координат характерной точки	Средняя квадратическая погрешность положения характерной точки (Mt), м	Описание обозначения точки на местности (при наличии)
	X	Y			
1	2	3	4	5	6
1	806349,36	144868,54	аналитический	0,1	–
2	806405,75	144948,12	аналитический	0,1	–
3	806476,99	144974,25	аналитический	0,1	–
4	806508,49	144993,13	аналитический	0,1	–
5	806539,10	145033,95	аналитический	0,1	–
6	806568,97	145027,82	аналитический	0,1	–
7	806613,43	145065,70	аналитический	0,1	–
8	806592,35	145089,30	аналитический	0,1	–
9	806584,57	145113,18	аналитический	0,1	–
10	806563,65	145136,00	аналитический	0,1	–
11	806601,61	145184,09	аналитический	0,1	–
12	806593,68	145196,93	аналитический	0,1	–
13	806627,49	145222,52	аналитический	0,1	–
14	806684,00	145228,96	аналитический	0,1	–
15	806620,04	145309,75	аналитический	0,1	–
16	806492,95	145336,76	аналитический	0,1	–
17	806395,83	145282,58	аналитический	0,1	–
18	806340,73	145328,44	аналитический	0,1	–
19	806241,81	145265,20	аналитический	0,1	–
20	806224,54	144995,64	аналитический	0,1	–
1	806349,36	144868,54	аналитический	0,1	–
21	806388,79	145150,42	аналитический	0,1	–
22	806411,20	145171,68	аналитический	0,1	–
23	806393,10	145191,49	аналитический	0,1	–
24	806370,20	145170,28	аналитический	0,1	–
21	806388,79	145150,42	аналитический	0,1	–

Графическое изображение границ зоны ЗОЛ

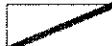

 - объект культурного наследия
 - границы территории объекта культурного наследия

 - зона охраняемого природного ландшафта (ЗОЛ)
 - номер поворотной точки

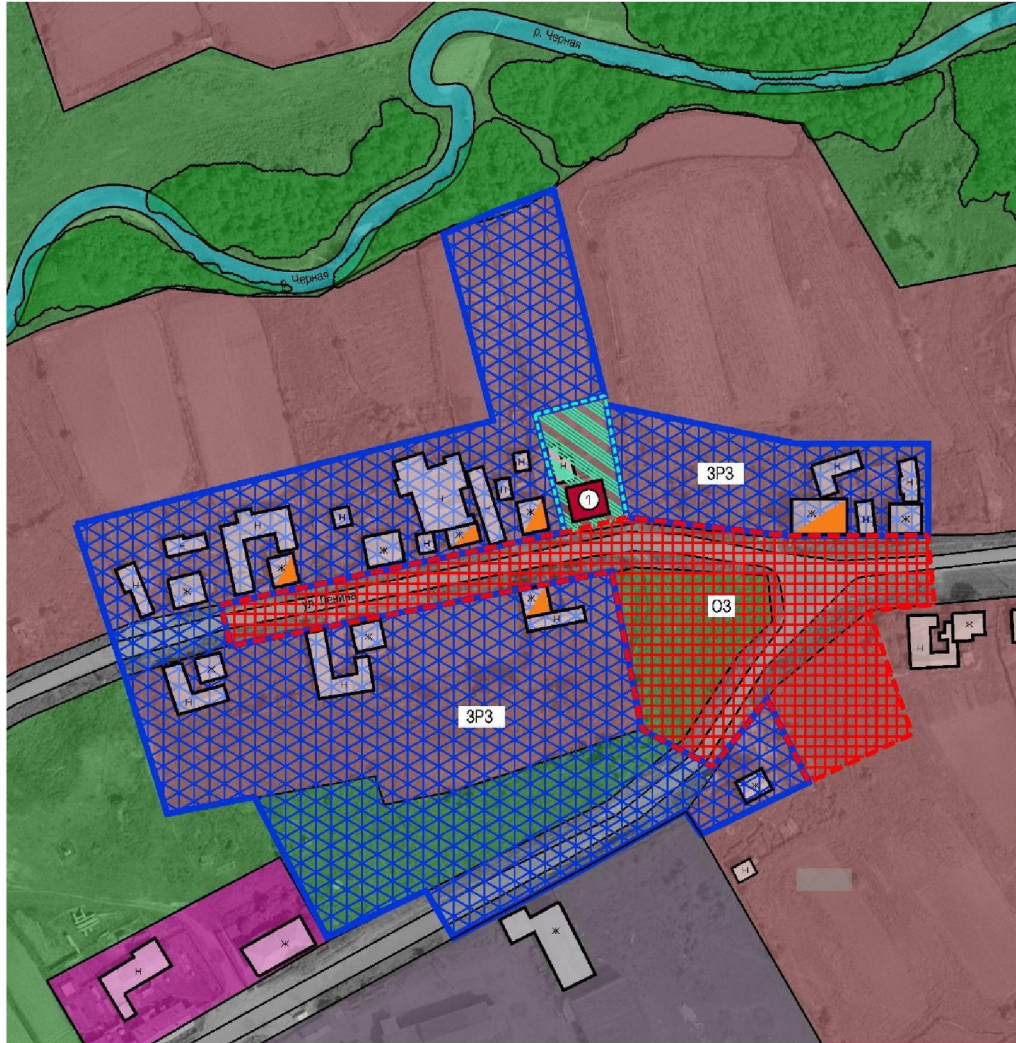

2. Границы зон охраны объекта культурного наследия регионального значения
 «Усадьба Бутусовых», нач. XX в.: дом жилой; зимовье для птицы;
 хлев; баня; летник для скота; поднавес с дровяником; чулан с погребом»
 (Красноярский край, Казачинский район, с. Рождественское, ул. Ленина, 14)





- ① - Усадьба Бутусовых, нач. XX в.: дом жилой;
 зимовье для птицы; хлев; баня; летник для
 скота; поднавес с дровяником; чулан с погребом

Условные обозначения:









Объекты культурного наследия:

-  - объект культурного наследия
 - территория объекта культурного наследия

Зоны охраны:

-  - охранная зона (ОЗ)
 - зона регулирования застройки
 и хозяйственной деятельности (ЗРЗ)

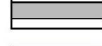
Территории и объекты:

-  - объекты рядовой застройки
 - объекты ценной историко-архитектурной среды
 - территории жилой застройки
 - территория производственной
 застройки
 - территории общественно-деловой застройки
 - территории массивов зеленых насаждений
 - территории дорог
 - водные объекты

2.1. Границы охранной зоны объекта культурного наследия регионального значения «Усадьба Бутусовых», нач. XX в.: дом жилой; зимовье для птицы; хлев; баня; летник для скота; поднавес с дровяником; чулан с погребом» (Красноярский край, Казачинский район, с. Рождественское, ул. Ленина, 14) (далее – зона ОЗ*).

Северная граница проходит от поворотной точки 1 до поворотной точки 3 в северо-восточном направлении, имея перегиб в поворотной точке 2, от поворотной точки 3 до поворотной точки 4 в юго-восточном направлении, от поворотной точки 4 до поворотной точки 5 в восточном направлении, протяженность границы – 223,8 м.

Восточная граница проходит от поворотной точки 5 до поворотной точки 6 в южном направлении, протяженность границы – 21,7 м.

Южная граница от поворотной точки 6 до поворотной точки 7 проходит в западном направлении, от поворотной точки 7 до поворотной точки 8 в юго-восточном направлении, от поворотной точки 8 до поворотной точки 9 в юго-западном направлении, от поворотной точки 9 до поворотной точки 10 в северо-западном направлении, от поворотной точки 10 до поворотной точки 11 в юго-западном направлении, от поворотной точки 11 до поворотной точки 13 в северо-западном направлении, имея перегиб в поворотной точке 12, от поворотной точки 13 до поворотной точки 14 проходит в юго-западном направлении, протяженность границы – 348,9 м.

Западная граница проходит от поворотной точки 14 до поворотной точки 1 в северо-западном направлении, замыкая контур, протяженность границы – 13,2 м.

Площадь территории зоны ОЗ составляет 7680 кв. м.

Графическое описание местоположения границ зоны ОЗ

Раздел 1		
Сведения об объекте		
№ п/п	Характеристики объекта	Описание характеристик
1	2	3
1	Местоположение объекта	Красноярский край, Казачинский район, с. Рождественское
2	Площадь объекта ± величина погрешности определения площади ($P \pm \Delta P$), м ²	7680 ± 31
3	Иные характеристики объекта	–

Раздел 2					
Сведения о местоположении границ объекта					
1. Система координат МСК 167 зона 4					
2. Сведения о характерных точках границ объекта					
Обозначение характерных точек границ	Координаты, м		Метод определения координат характерной точки	Средняя квадратическая погрешность положения характерной точки (Mt), м	Описание обозначения точки на местности (при наличии)
	X	Y			
1	2	3	4	5	6
1	810707,51	115689,43	аналитический	0,1	–
2	810730,19	115796,71	аналитический	0,1	–
3	810734,73	115816,08	аналитический	0,1	–
4	810728,96	115867,04	аналитический	0,1	–
5	810729,12	115909,92	аналитический	0,1	–
6	810707,55	115911,97	аналитический	0,1	–
7	810705,62	115891,57	аналитический	0,1	–
8	810667,20	115904,99	аналитический	0,1	–
9	810652,16	115872,78	аналитический	0,1	–
10	810678,11	115859,76	аналитический	0,1	–
11	810656,89	115842,91	аналитический	0,1	–
12	810668,65	115820,71	аналитический	0,1	–
13	810717,87	115811,29	аналитический	0,1	–
14	810694,71	115692,59	аналитический	0,1	–
1	810707,51	115689,43	аналитический	0,1	–

Графическое изображение границ зоны ОЗ

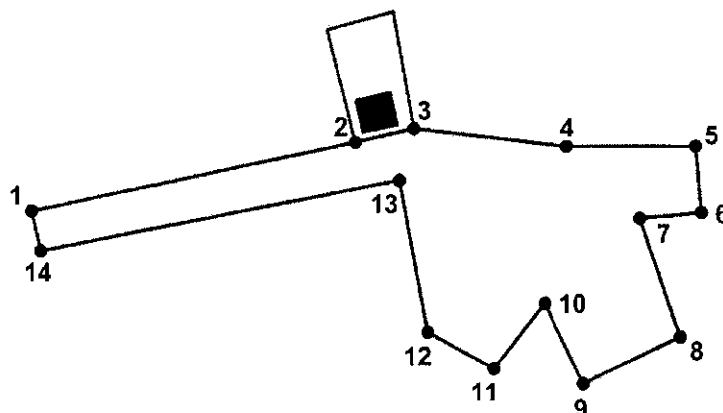

М 1:1500

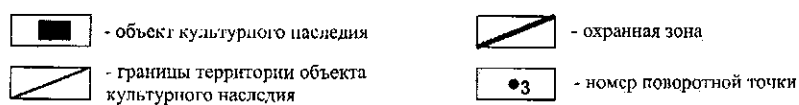

2.2. Границы зоны регулирования застройки и хозяйственной деятельности объекта культурного наследия регионального значения «Усадьба Бутусовых», нач. XX в.: дом жилой; зимовье для птицы; хлев; баня; летник для скота; поднавес с дровяником; чулан с погребом» (Красноярский край, Казачинский район, с. Рождественское, ул. Ленина, 14) (далее – зона ЗРЗ*).

Участок 1

Северная граница проходит от поворотной точки 1 до поворотной точки 2 в северо-восточном направлении, от поворотной точки 2 до поворотной точки 3 в северо-западном направлении, от поворотной точки 3 до поворотной точки 5 в северо-восточном направлении, имея перегиб в поворотной точке 4, протяженность границы – 231,4 м.

Восточная граница проходит от поворотной точки 5 до поворотной точки 6 в юго-восточном направлении, от поворотной точки 6 до поворотной точки 7 в юго-западном направлении, от поворотной точки 7 до поворотной точки 8 в юго-восточном направлении, от поворотной точки 8 до поворотной точки 9 в юго-западном направлении, от поворотной точки 9 до поворотной точки 10 в юго-восточном направлении, от поворотной точки 10 до поворотной точки 11 в северо-восточном направлении, от поворотной точки 11 до поворотной точки 13 в юго-восточном направлении, имея перегиб в поворотной точке 12, от поворотной точки 13 до поворотной точки 14 в северо-восточном направлении, от поворотной точки 14 до поворотной точки 15 в юго-восточном направлении, протяженность границы – 501,6 м.

Южная граница от поворотной точки 15 до поворотной точки 16 проходит в юго-западном направлении, от поворотной точки 16 до поворотной точки 17 в северо-западном направлении, от поворотной точки 17 до поворотной точки 19 в юго-западном направлении, имея перегиб в поворотной точке 18, от поворотной точки 19 до поворотной точки 20 в северо-западном направлении, от поворотной точки 20 до поворотной точки 21 в юго-западном направлении, от поворотной точки 21 до поворотной точки 22 в северо-западном направлении, от поворотной точки 22 до поворотной точки 23 проходит в юго-западном направлении, протяженность границы – 256,6 м.

Западная граница проходит от поворотной точки 23 до поворотной точки 1 в северо-западном направлении, имея перегиб в поворотной точке 24, замыкая контур, протяженность границы – 94,6 м.

Площадь территории участка 1 зоны ЗРЗ составляет 21558 кв. м.

Участок 2

Северная граница проходит от поворотной точки 1 до поворотной точки 2 в юго-восточном направлении, от поворотной точки 2 до поворотной точки 3 в восточном направлении, протяженность границы – 101,5 м.

Восточная граница проходит от поворотной точки 3 до поворотной точки 4 в южном направлении, протяженность границы – 28,6 м.

Южная граница от поворотной точки 4 до поворотной точки 5 проходит в западном направлении, от поворотной точки 5 до поворотной точки 6 в северо-западном направлении, протяженность границы – 94,2 м.

Западная граница проходит от поворотной точки 6 до поворотной точки 1 в северо-западном направлении, протяженность границы – 35,7 м.

Площадь территории участка 2 зоны ЗРЗ составляет 2941 кв. м.

Графическое описание местоположения границ зоны ЗРЗ

Раздел 1		
Сведения об объекте		
№ п/п	Характеристики объекта	Описание характеристик
1	2	3
1	Местоположение объекта	Красноярский край, Казачинский район, с. Рождественское
2	Площадь объекта ± величина погрешности определения площади ($P \pm \Delta P$), м ²	24499 ± 55
3	Иные характеристики объекта	–

Раздел 2					
Сведения о местоположении границ объекта					
1. Система координат МСК 167 зона 4					
2. Сведения о характерных точках границ объекта					
Обозначение характерных точек границ	Координаты, м		Метод определения координат характерной точки	Средняя квадратическая погрешность положения характерной точки (Mt), м	Описание обозначения точки на местности (при наличии)
	X	Y			
1	2	3	4	5	6
3. Сведения о характерных точках части (частей) границы объекта					
Обозначение характерных точек границ	Координаты, м		Метод определения координат характерной точки	Средняя квадратическая погрешность положения характерной точки (Mt), м	Описание обозначения точки на местности (при наличии)
	X	Y			
1	2	3	4	5	6
Участок 1					
1	810732,55	115644,21	аналитический	0,1	–
2	810764,91	115774,41	аналитический	0,1	–
3	810822,95	115758,98	аналитический	0,1	–
4	810830,11	115774,80	аналитический	0,1	–
5	810837,00	115793,23	аналитический	0,1	–
6	810772,65	115809,16	аналитический	0,1	–
7	810766,75	115787,42	аналитический	0,1	–
8	810730,19	115796,71	аналитический	0,1	–
9	810707,51	115689,43	аналитический	0,1	–
10	810694,71	115692,59	аналитический	0,1	–
11	810717,87	115811,29	аналитический	0,1	–
12	810668,65	115820,71	аналитический	0,1	–
13	810656,89	115842,91	аналитический	0,1	–

1	2	3	4	5	6
14	810678,11	115859,76	аналитический	0,1	–
15	810652,16	115872,78	аналитический	0,1	–
16	810635,95	115839,17	аналитический	0,1	–
17	810643,24	115834,20	аналитический	0,1	–
18	810625,86	115803,83	аналитический	0,1	–
19	810603,61	115762,14	аналитический	0,1	–
20	810618,37	115753,37	аналитический	0,1	–
21	810603,82	115722,61	аналитический	0,1	–
22	810647,64	115699,94	аналитический	0,1	–
23	810642,35	115672,76	аналитический	0,1	–
24	810685,10	115659,60	аналитический	0,1	–
1	810732,55	115644,21	аналитический	0,1	–
Участок 2					
1	810769,84	115809,68	аналитический	0,1	–
2	810757,71	115868,82	аналитический	0,1	–
3	810757,71	115909,93	аналитический	0,1	–
4	810729,12	115909,92	аналитический	0,1	–
5	810728,96	115867,04	аналитический	0,1	–
6	810734,73	115816,08	аналитический	0,1	–
1	810769,84	115809,68	аналитический	0,1	–

Графическое изображение границ зоны ЗРЗ

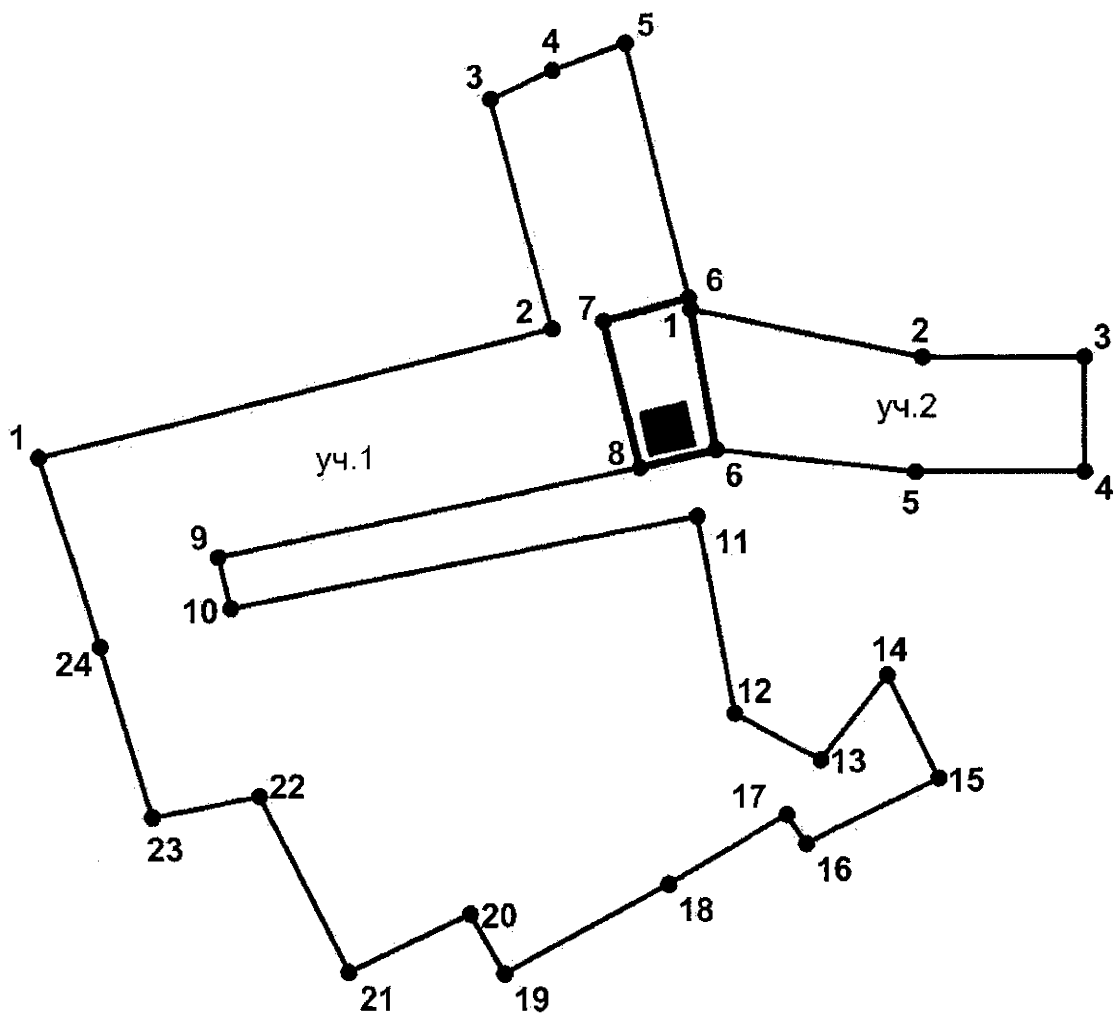

М 1:1500

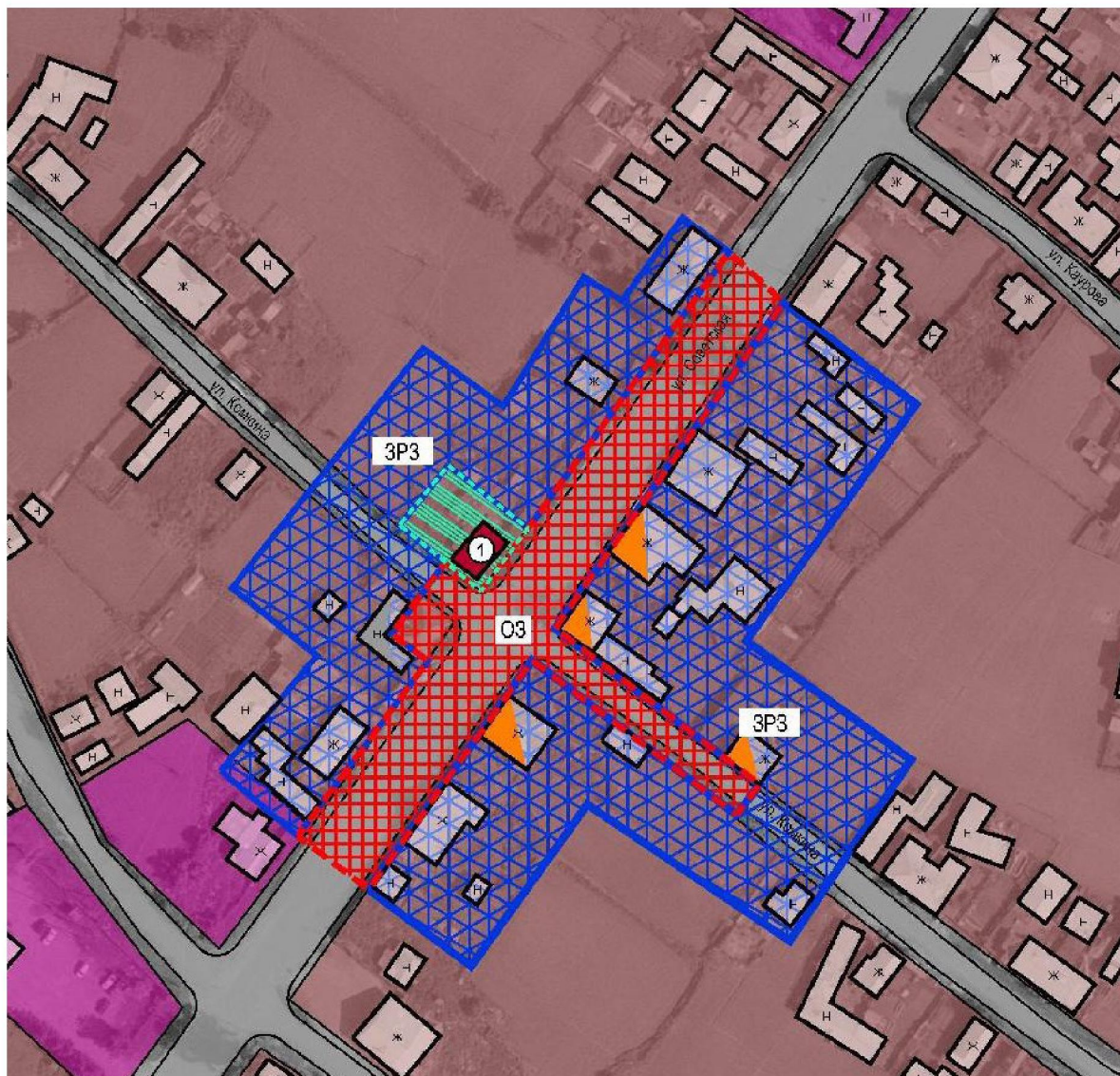

3. Границы зон охраны объекта культурного наследия регионального значения
 «Дом, в котором в 1915–1916 гг. жили в ссылке революционеры Лебедева Ада Павловна, Вейнбаум Григорий Спиридонович», 1915–1916 гг.
 (Красноярский край, Казачинский район, с. Казачинское, ул. Советская, 86)





- ① - Дом, в котором в 1915-1916 гг. жили в ссылке революционеры Лебедева Ада Павловна, Вейнбаум Григорий Спиридонович

Условные обозначения:







Объекты культурного наследия:

-  - объект культурного наследия
 - территория объекта культурного наследия

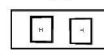
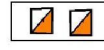
Зоны охраны:

-  - охранный зона (ОЗ)
 - зона регулирования застройки и хозяйственной деятельности (ЗРЗ)

Территории и объекты:

-  - объекты рядовой застройки
 - объекты ценной историко-архитектурной среды
 - диссонирующие объекты
 - территории жилой застройки
 - территории общественно-деловой застройки
 - территории массивов зеленых насаждений
 - территории дорог

3.1. Границы охранной зоны объекта культурного наследия регионального значения «Дом, в котором в 1915–1916 гг. жили в ссылке революционеры Лебедева Ада Павловна, Вейнбаум Григорий Спиридонович», 1915–1916 гг. (Красноярский край, Казачинский район, с. Казачинское, ул. Советская, 86) (далее – зона ОЗ*)

Северо-западная граница проходит от поворотной точки 1 до поворотной точки 2 в северо-восточном направлении, от поворотной точки 2 до поворотной точки 3 в северо-западном направлении, от поворотной точки 3 до поворотной точки 4 в северо-восточном направлении, от поворотной точки 4 до поворотной точки 5 в юго-восточном направлении, от поворотной точки 5 до поворотной точки 7 в северо-восточном направлении, имея перегиб в поворотной точке 6, протяженность границы – 195,9 м.

Северо-восточная граница проходит от поворотной точки 7 до поворотной точки 8 в юго-восточном направлении, протяженность границы – 17,8 м.

Юго-восточная граница от поворотной точки 8 до поворотной точки 9 проходит в юго-западном направлении, от поворотной точки 9 до поворотной точки 10 в юго-восточном направлении, от поворотной точки 10 до поворотной точки 11 в юго-западном направлении, от поворотной точки 11 до поворотной точки 12 в северо-западном направлении, от поворотной точки 12 до поворотной точки 13 в юго-западном направлении, протяженность границы – 294,4 м.

Юго-западная граница проходит от поворотной точки 13 до поворотной точки 1 в северо-западном направлении, замыкая контур, протяженность границы – 21,2 м.

Площадь территории зоны ОЗ составляет 4147 кв. м.

Графическое описание местоположения границ зоны ОЗ

Раздел 1		
Сведения об объекте		
№ п/п	Характеристики объекта	Описание характеристик
1	2	3
1	Местоположение объекта	Красноярский край, Казачинский район, с. Казачинское
2	Площадь объекта ± величина погрешности определения площади ($P \pm \Delta P$), м ²	4147 ± 23
3	Иные характеристики объекта	–

3.2. Границы зоны регулирования застройки и хозяйственной деятельности объекта культурного наследия регионального значения «Дом, в котором в 1915–1916 гг. жили в ссылке революционеры Лебедева Ада Павловна, Вейнбаум Григорий Спиридонович», 1915–1916 гг. (Красноярский край, Казачинский район, с. Казачинское, ул. Советская, 86) (далее – зона ЗРЗ).

Участок 1

Северо-западная граница проходит от поворотной точки 1 до поворотной точки 2 в северо-восточном направлении, от поворотной точки 2 до поворотной точки 3 в северо-западном направлении, от поворотной точки 3 до поворотной точки 4 в северо-восточном направлении, от поворотной точки 4 до поворотной точки 5 в юго-восточном направлении, от поворотной точки 5 до поворотной точки 6 в северо-восточном направлении, от поворотной точки 6 до поворотной точки 7 в юго-восточном направлении, от поворотной точки 7 до поворотной точки 8 в северо-восточном направлении, протяженность границы – 230,6 м.

Северо-восточная граница проходит от поворотной точки 8 до поворотной точки 9 в юго-восточном направлении, протяженность границы – 13,9 м.

Юго-восточная граница от поворотной точки 9 до поворотной точки 10 проходит в юго-западном направлении, от поворотной точки 10 до поворотной точки 11 в северо-западном направлении, от поворотной точки 11 до поворотной точки 12 в юго-западном направлении, от поворотной точки 12 до поворотной точки 13 в юго-восточном направлении, от поворотной точки 13 до поворотной точки 14 в юго-западном направлении, от поворотной точки 14 до поворотной точки 15 в юго-восточном направлении, от поворотной точки 15 до поворотной точки 16 в юго-западном направлении, протяженность границы – 222,9 м.

Юго-западная граница проходит от поворотной точки 16 до поворотной точки 1 в северо-западном направлении, замыкая контур, протяженность границы – 24,1 м.

Площадь территории участка 1 зоны ЗРЗ составляет 4838 кв. м.

Участок 2

Северо-западная граница проходит от поворотной точки 1 до поворотной точки 2 в северо-восточном направлении, от поворотной точки 2 до поворотной точки 3 в юго-восточном направлении, от поворотной точки 3 до поворотной точки 4 в северо-восточном направлении, от поворотной точки 4 до поворотной точки 5 в северо-западном направлении, от поворотной точки 5 до поворотной точки 6 в северо-восточном направлении, протяженность границы – 294,4 м.

Северо-восточная граница проходит от поворотной точки 6 до поворотной точки 7 в юго-восточном направлении, протяженность границы – 39,9 м.

Юго-восточная граница от поворотной точки 7 до поворотной точки 8 проходит в юго-западном направлении, от поворотной точки 8 до поворотной точки 9 в юго-восточном направлении, от поворотной точки 9 до поворотной точки 10 в юго-западном направлении, от поворотной точки 10 до поворотной точки 11 в северо-западном направлении, от поворотной точки 11 до

поворотной точки 12 в юго-западном направлении, протяженность границы – 276,4 м.

Юго-западная граница проходит от поворотной точки 12 до поворотной точки 1 в северо-западном направлении, замыкая контур, протяженность границы – 30,7 м.

Площадь территории участка 2 зоны ЗРЗ составляет 8378 кв. м.

Графическое описание местоположения границ зоны ЗРЗ

Раздел 1		
Сведения об объекте		
№ п/п	Характеристики объекта	Описание характеристик
1	2	3
1	Местоположение объекта	Красноярский край, Казачинский район, с. Казачинское
2	Площадь объекта ± величина погрешности определения площади ($P \pm \Delta P$), м ²	13216 ± 40
3	Иные характеристики объекта	–

Раздел 2					
Сведения о местоположении границ объекта					
1. Система координат МСК 167 зона 4					
2. Сведения о характерных точках границ объекта					
Обозначение характерных точек границ	Координаты, м		Метод определения координат характерной точки	Средняя квадратическая погрешность положения характерной точки (Mt), м	Описание обозначения точки на местности (при наличии)
	X	Y			
1	2	3	4	5	6
3. Сведения о характерных точках части (частей) границы объекта					
Обозначение характерных точек границ	Координаты, м		Метод определения координат характерной точки	Средняя квадратическая погрешность положения характерной точки (Mt), м	Описание обозначения точки на местности (при наличии)
	X	Y			
1	2	3	4	5	6
Участок 1					
1	818849,97	123508,44	аналитический	0,1	–
2	818877,49	123531,43	аналитический	0,1	–
3	818893,64	123511,14	аналитический	0,1	–
4	818950,90	123556,90	аналитический	0,1	–
5	818937,04	123576,11	аналитический	0,1	–
6	818967,96	123595,44	аналитический	0,1	–
7	818962,25	123604,57	аналитический	0,1	–
8	818982,09	123619,01	аналитический	0,1	–
9	818973,90	123630,24	аналитический	0,1	–

1	2	3	4	5	6
10	818907,91	123582,01	аналитический	0,1	–
11	818922,95	123562,92	аналитический	0,1	–
12	818908,69	123551,27	аналитический	0,1	–
13	818899,77	123562,25	аналитический	0,1	–
14	818882,67	123549,35	аналитический	0,1	–
15	818876,21	123558,02	аналитический	0,1	–
16	818834,35	123526,82	аналитический	0,1	–
1	818849,97	123508,44	аналитический	0,1	–
Участок 2					
1	818821,64	123543,83	аналитический	0,1	–
2	818876,34	123582,99	аналитический	0,1	–
3	818839,48	123631,95	аналитический	0,1	–
4	818846,69	123637,51	аналитический	0,1	–
5	818883,99	123588,52	аналитический	0,1	–
6	818961,76	123643,25	аналитический	0,1	–
7	818937,51	123674,96	аналитический	0,1	–
8	818881,01	123634,29	аналитический	0,1	–
9	818852,60	123673,76	аналитический	0,1	–
10	818809,33	123644,69	аналитический	0,1	–
11	818841,93	123596,17	аналитический	0,1	–
12	818803,29	123568,40	аналитический	0,1	–
1	818821,64	123543,83	аналитический	0,1	–

Графическое изображение границ зоны ЗРЗ

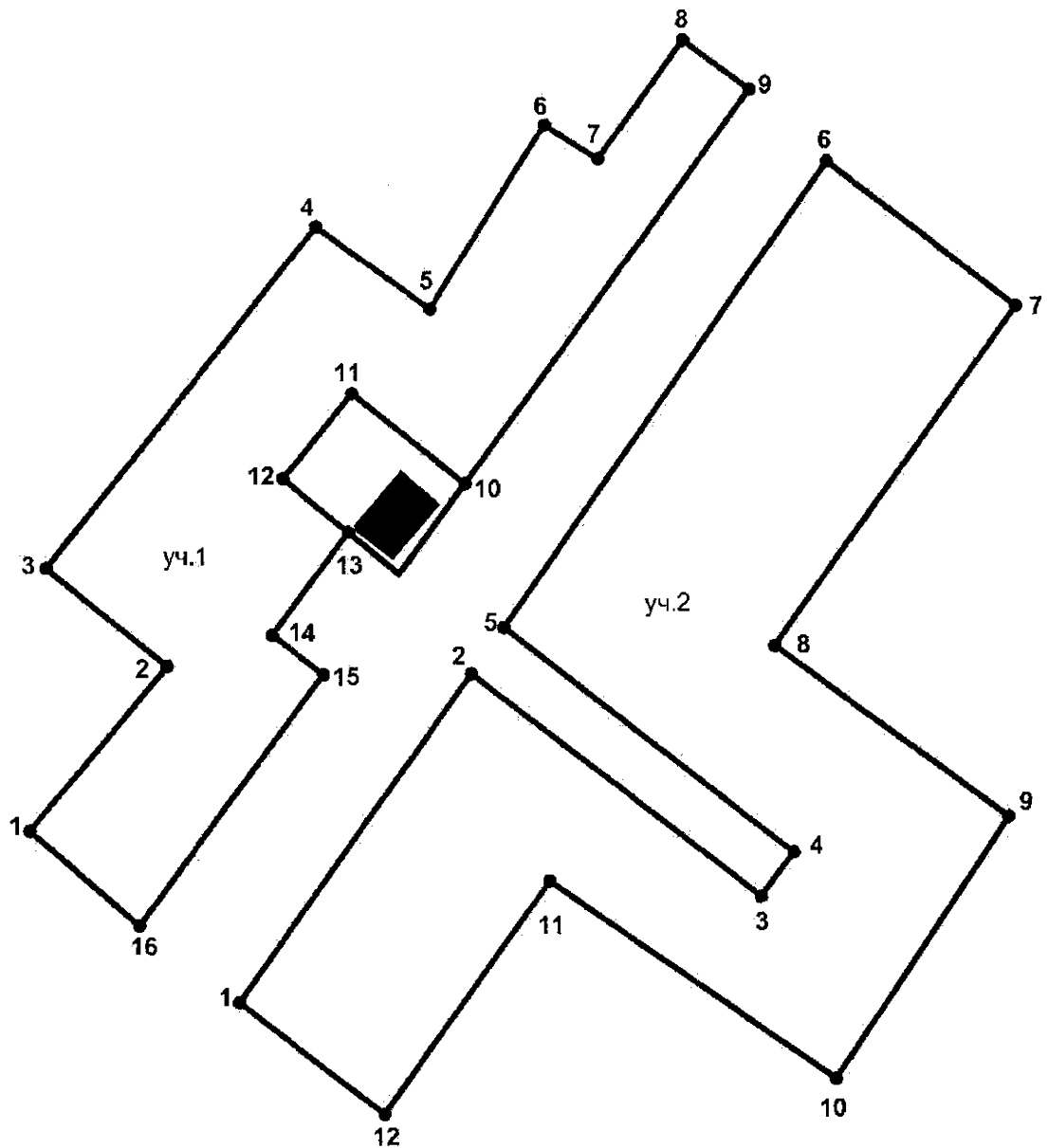

М 1:1000

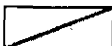
 - объект культурного наследия
 - границы территории объекта культурного наследия

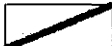
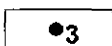
 - зона регулирования застройки и хозяйственной деятельности (ЗРЗ)
 - номер поворотной точки



4. Границы зон охраны объекта культурного наследия регионального значения «Обелиск в память двенадцати партизан, утопленных казачьим отрядом в феврале 1919 года», февраль 1919 года (Красноярский край, Казачинский район, с. Казачинское, устье речки Чёрная (левый берег)





① - Обелиск в память двенадцати партизан, утопленных казачьим отрядом в феврале 1919 года

Условные обозначения:







Объекты культурного наследия:

-  - объект культурного наследия
-  - территория объекта культурного наследия

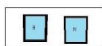
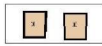
Зоны охраны:

-  - зона регулирования застройки и хозяйственной деятельности (ЗРЗ)
-  - зона охраняемого природного ландшафта (ЗОЛ)

Территории и объекты:

-  - объекты рядовой нежилой застройки 1 этаж
-  - объекты рядовой жилой застройки 1 этаж
-  - объекты рядовой застройки - некапитальные строения
-  - территория жилой застройки
-  - территория общественно-деловой застройки
-  - водные объекты
-  - массивы зеленых насаждений
-  - дороги

4.1. Границы зоны охраняемого природного ландшафта объекта культурного наследия регионального значения «Обелиск в память двенадцати партизан, утопленных казачьим отрядом в феврале 1919 года», февраль 1919 года (Красноярский край, Казачинский район, с. Казачинское, устье реки Чёрная (левый берег) (далее – зона ЗОЛ*).

Часть № 1

Внешний контур части № 1 границы зоны ЗОЛ

Западная граница проходит от поворотной точки 1 до поворотной точки 2 в северо-западном направлении, протяженность границы – 21,8 м.

Северная граница проходит от поворотной точки 2 до поворотной точки 11 в северо-восточном направлении, имея перегибы в поворотных точках 3, 4, 5, 6, 7, 8, 9, 10, от поворотной точки 11 до поворотной точки 13 в юго-восточном направлении, имея перегиб в поворотной точке 12, от поворотной точки 13 до поворотной точки 17 в северо-восточном направлении, имея перегибы в поворотных точках 14, 15, 16, протяженность границы – 285,7 м.

Восточная граница проходит от поворотной точки 17 до поворотной точки 18 в юго-восточном направлении, протяженность границы – 14,9 м.

Южная граница проходит от поворотной точки 18 до поворотной точки 24 в юго-западном направлении, имея перегибы в поворотных точках 19, 20, 21, 22, 23, от поворотной точки 24 до поворотной точки 27 в северо-западном направлении, имея перегибы в поворотных точках 25, 26, от поворотной точки 27 до поворотной точки 1 в юго-западном направлении, имея перегибы в поворотных точках 28, 29, 30, 31, 32, 33, 34, 35, 36, 37, 38, 39, замыкая контур, протяженность границы – 265,8 м.

Внутренний контур части №1 границы зоны ЗОЛ

Северная граница от поворотной точки 40 до поворотной точки 41 идет в северо-восточном направлении, протяженность границы – 10,96 м.

Восточная граница от поворотной точки 41 до поворотной точки 42 идет в юго-восточном направлении, протяженность границы – 8,05 м.

Южная граница от поворотной точки 42 до поворотной точки 43 идет в юго-западном направлении, протяженность границы – 11,15 м.

Западная граница от поворотной точки 43 до поворотной точки 40 идет в северо-западном направлении, замыкая контур, протяженность границы – 8,16 м.

Площадь части № 1 зоны ЗОЛ составляет 4443 кв. м.

Часть № 2

Западная граница проходит от поворотной точки 1 до поворотной точки 2 в северо-западном направлении, протяженность границы – 20,1 м.

Северная граница проходит от поворотной точки 2 до поворотной точки 6 в северо-восточном направлении, имея перегибы в поворотных точках 3, 4, 5, от поворотной точки 6 до поворотной точки 7 в восточном направлении, от поворотной точки 7 до поворотной точки 14 в юго-восточном направлении, имея перегибы в поворотных точках 8, 9, 10, 11, 12, 13, протяженность границы – 173,6 м.

Восточная граница проходит от поворотной точки 14 до поворотной точки 15 в южном направлении, от поворотной точки 15 до поворотной точки 16 в юго-восточном направлении, протяженность границы – 13,7 м.

Южная граница проходит от поворотной точки 16 до поворотной точки 17 в юго-западном направлении, от поворотной точки 17 до поворотной точки 21 в северо-западном направлении, имея перегибы в поворотных точках 18, 19, 20, от поворотной точки 21 до поворотной точки 1 в юго-западном направлении, имея перегибы в поворотных точках 22, 23, 24, 25, 26, 27, 28, замыкая контур, протяженность границы – 144,4 м.

Площадь части № 2 территории зоны ЗОЛ составляет 1921 кв. м.

Графическое описание местоположения границ зоны ЗОЛ

Раздел 1		
Сведения об объекте		
№ п/п	Характеристики объекта	Описание характеристик
1	2	3
1	Местоположение объекта	Красноярский край, Казачинский район, с. Казачинское
2	Площадь объекта ± величина погрешности определения площади ($P \pm \Delta P$), м ²	6364 ± 28
3	Иные характеристики объекта	–

Раздел 2					
Сведения о местоположении границ объекта					
1. Система координат – МСК 167 зона 4					
2. Сведения о характерных точках границ объекта					
Обозначение характерных точек границ	Координаты, м		Метод определения координат характерной точки	Средняя квадратическая погрешность положения характерной точки (Mt), м	Описание обозначения точки на местности (при наличии)
	X	Y			
1	2	3	4	5	6

3. Сведения о характерных точках части (частей) границ объекта					
Обозначение характерных точек границ	Координаты, м		Метод определения координат характерной точки	Средняя квадратическая погрешность положения характерной точки (Mt), м	Описание обозначения точки на местности (при наличии)
	X	Y			
1	2	3	4	5	6
Часть № 1					
1	819353,32	123740,62	аналитический	0,1	–
2	819375,02	123738,52	аналитический	0,1	–
3	819399,85	123750,95	аналитический	0,1	–



1	2	3	4	5	6
4	819444,90	123779,05	аналитический	0,1	–
5	819455,24	123784,53	аналитический	0,1	–
6	819460,59	123789,39	аналитический	0,1	–
7	819465,94	123795,99	аналитический	0,1	–
8	819471,67	123806,45	аналитический	0,1	–
9	819478,94	123822,07	аналитический	0,1	–
10	819483,79	123841,87	аналитический	0,1	–
11	819484,23	123846,59	аналитический	0,1	–
12	819483,92	123856,92	аналитический	0,1	–
13	819481,87	123878,27	аналитический	0,1	–
14	819486,25	123878,77	аналитический	0,1	–
15	819501,98	123928,06	аналитический	0,1	–
16	819522,58	123930,08	аналитический	0,1	–
17	819525,77	123944,38	аналитический	0,1	–
18	819510,98	123946,11	аналитический	0,1	–
19	819505,96	123944,90	аналитический	0,1	–
20	819486,19	123939,63	аналитический	0,1	–
21	819478,50	123934,74	аналитический	0,1	–
22	819474,53	123931,30	аналитический	0,1	–
23	819469,90	123920,57	аналитический	0,1	–
24	819467,10	123903,69	аналитический	0,1	–
25	819468,39	123885,74	аналитический	0,1	–
26	819471,17	123867,05	аналитический	0,1	–
27	819472,28	123850,76	аналитический	0,1	–
28	819470,84	123836,72	аналитический	0,1	–
29	819462,63	123810,02	аналитический	0,1	–
30	819459,11	123804,10	аналитический	0,1	–
31	819447,09	123793,36	аналитический	0,1	–
32	819432,83	123786,34	аналитический	0,1	–
33	819417,63	123775,40	аналитический	0,1	–
34	819400,09	123764,26	аналитический	0,1	–
35	819390,20	123762,42	аналитический	0,1	–
36	819375,05	123761,09	аналитический	0,1	–
37	819365,04	123757,82	аналитический	0,1	–
38	819357,40	123752,55	аналитический	0,1	–
39	819354,00	123747,43	аналитический	0,1	–
1	819353,32	123740,62	аналитический	0,1	–
40	819489,04	123900,01	аналитический	0,1	–
41	819491,79	123910,62	аналитический	0,1	–
42	819484,00	123912,66	аналитический	0,1	–
43	819481,10	123901,89	аналитический	0,1	–
40	819489,04	123900,01	аналитический	0,1	–
Часть № 2					
1	819376,60	123810,12	аналитический	0,1	–
2	819382,98	123800,44	аналитический	0,1	–
3	819397,74	123806,01	аналитический	0,1	–
4	819410,62	123812,95	аналитический	0,1	–
5	819439,35	123832,53	аналитический	0,1	–

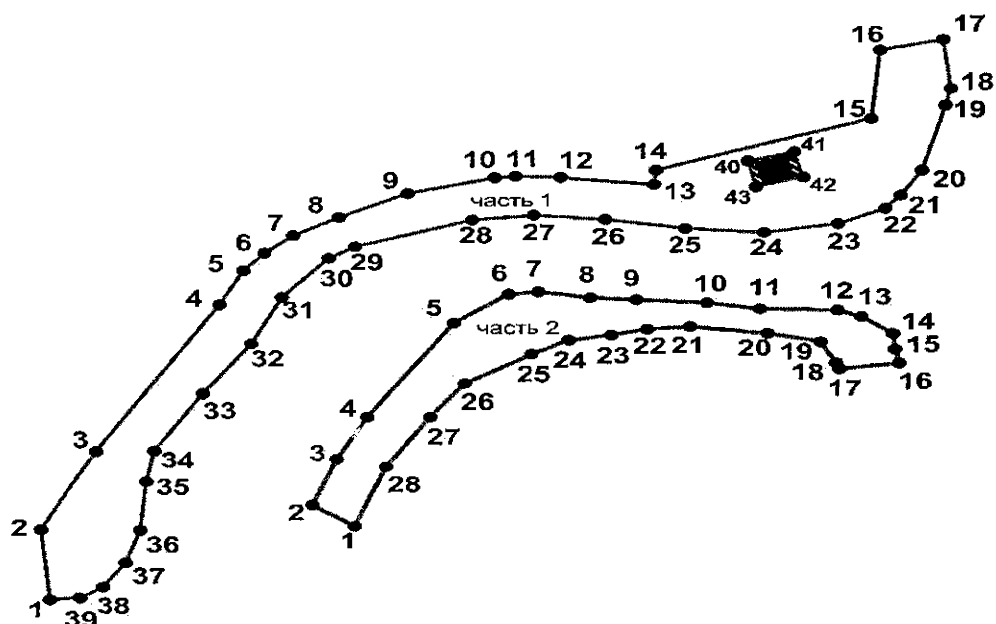

1	2	3	4	5	6
6	819448,20	123845,03	аналитический	0,1	—
7	819448,92	123851,81	аналитический	0,1	—
8	819447,24	123863,65	аналитический	0,1	—
9	819446,62	123874,20	аналитический	0,1	—
10	819445,66	123890,65	аналитический	0,1	—
11	819443,77	123902,68	аналитический	0,1	—
12	819443,46	123920,48	аналитический	0,1	—
13	819441,51	123925,82	аналитический	0,1	—
14	819436,20	123933,06	аналитический	0,1	—
15	819431,48	123933,43	аналитический	0,1	—
16	819427,18	123934,43	аналитический	0,1	—
17	819425,49	123920,77	аналитический	0,1	—
18	819427,29	123920,10	аналитический	0,1	—
19	819433,79	123916,59	аналитический	0,1	—
20	819436,24	123904,42	аналитический	0,1	—
21	819438,40	123886,80	аналитический	0,1	—
22	819437,62	123876,67	аналитический	0,1	—
23	819435,91	123868,54	аналитический	0,1	—
24	819434,21	123858,72	аналитический	0,1	—
25	819429,72	123850,23	аналитический	0,1	—
26	819420,75	123835,00	аналитический	0,1	—
27	819410,61	123827,25	аналитический	0,1	—
28	819395,34	123817,26	аналитический	0,1	—
1	819376,60	123810,12	аналитический	0,1	—

Графическое изображение границ зоны ЗОЛ



М 1:1250

 - объект культурного наследия
 - территория объекта культурного наследия

 - зона охраняемого природного ландшафта (ЗОЛ)
 - номер поворотной точки

4.2. Границы зоны регулирования застройки и хозяйственной деятельности объекта культурного наследия регионального значения «Обелиск в память двенадцати партизан, утопленных казачьим отрядом в феврале 1919 года», февраль 1919 года (Красноярский край, Казачинский район, с. Казачинское, устье речки Чёрная (левый берег) (далее – зона ЗРЗ*).

Западная граница проходит от поворотной точки 1 до поворотной точки 2 в северном направлении, протяженность границы – 34,6 м.

Северная граница проходит от поворотной точки 2 до поворотной точки 3 в восточном направлении, от поворотной точки 3 до поворотной точки 4 в северо-восточном направлении, от поворотной точки 4 до поворотной точки 5 в южном направлении, от поворотной точки 5 до поворотной точки 7 в северо-восточном направлении, имея перегиб в поворотной точке 6, протяженность границы – 134 м.

Восточная граница проходит от поворотной точки 7 до поворотной точки 8 в юго-западном направлении, протяженность границы – 20,7 м.

Южная граница проходит от поворотной точки 8 до поворотной точки 10 в юго-западном направлении, имея перегиб в поворотной точке 9, от поворотной точки 10 до поворотной точки 12 в северо-западном направлении, имея перегиб в поворотной точке 11, от поворотной точки 12 до поворотной точки 13 в западном направлении, от поворотной точки 13 до поворотной точки 1 в юго-западном направлении, имея перегибы в поворотных точках 14, 15, замыкая контур, протяженность границы – 137,7 м.

Площадь территории зоны ЗРЗ составляет 2915 кв. м.

Графическое описание местоположения границ зоны ЗРЗ

Раздел 1		
Сведения об объекте		
№ п/п	Характеристики объекта	Описание характеристик
1	2	3
1	Местоположение объекта	Красноярский край, Казачинский район, с. Казачинское
2	Площадь объекта ± величина погрешности определения площади ($P \pm \Delta P$), м ²	2915 ± 19
3	Иные характеристики объекта	–



Раздел 2					
Сведения о местоположении границ объекта					
1. Система координат – МСК 167 зона 4					
2. Сведения о характерных точках границ объекта					
Обозначение характерных точек границ	Координаты, м		Метод определения координат характерной точки	Средняя квадратическая погрешность положения характерной точки (Mt), м	Описание обозначения точки на местности (при наличии)
	X	Y			

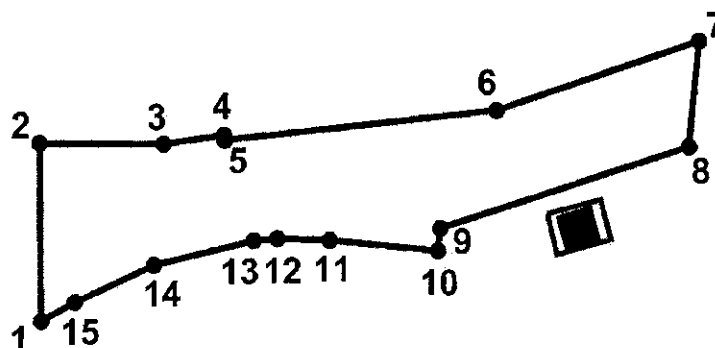

1	2	3	4	5	6
1	819468,04	123799,81	аналитический	0,1	–
2	819502,68	123799,49	аналитический	0,1	–
3	819502,55	123824,01	аналитический	0,1	–
4	819504,33	123836,00	аналитический	0,1	–
5	819503,34	123836,14	аналитический	0,1	–
6	819509,12	123889,95	аналитический	0,1	–
7	819522,58	123930,08	аналитический	0,1	–
8	819501,98	123928,06	аналитический	0,1	–
9	819486,25	123878,77	аналитический	0,1	–
10	819481,87	123878,27	аналитический	0,1	–
11	819483,92	123856,92	аналитический	0,1	–
12	819484,23	123846,59	аналитический	0,1	–
13	819483,79	123841,87	аналитический	0,1	–
14	819478,94	123822,07	аналитический	0,1	–
15	819471,67	123806,45	аналитический	0,1	–
1	819468,04	123799,81	аналитический	0,1	–

Графическое изображение границ зоны ЗРЗ



М 1:1000

 - объект культурного наследия
 - границы территории объекта культурного наследия

 - зона регулирования застройки и хозяйственной деятельности (ЗРЗ)
 - номер поворотной точки

* Требования к градостроительным регламентам в границах территории зоны охраны объекта культурного наследия установлены в приложении № 2.

1. Требования к градостроительным регламентам в границах территорий зон охраны объекта культурного наследия регионального значения «Здание земской больницы», 1900 г. (Красноярский край, Казачинский район, д. Широково, ул. Горная, 3)*

1.1. В границах территории охранной зоны (для использования в приложении № 1 – зона ОЗ) объекта культурного наследия регионального значения «Здание земской больницы», 1900 г. (Красноярский край, Казачинский район, д. Широково, ул. Горная, 3) устанавливаются следующие требования к градостроительным регламентам (особый режим использования земель и земельных участков, требования к градостроительным регламентам):

а) запрещение строительства объектов капитального строительства, за исключением применения специальных мер, направленных на сохранение и восстановление (регенерацию) историко-градостроительной и (или) природной среды объекта культурного наследия (восстановление, воссоздание, восполнение частично или полностью утраченных элементов и (или) характеристик историко-градостроительной и (или) природной среды), в том числе запрещается:

строительство объектов капитального строительства;

разрешается:

строительство новых линейных объектов подземным способом;

б) ограничение капитального ремонта и реконструкции объектов капитального строительства и их частей, в том числе касающееся их размеров, пропорций и параметров, использования отдельных строительных материалов, особенностей деталей и малых архитектурных форм, в том числе запрещается:

наружное размещение сетей трубопроводов, в том числе газопроводов, теплопроводов;

разрешается:

капитальный ремонт и реконструкция инженерных сетей, земляные, землеустроительные работы с последующей рекультивацией нарушенного поверхностного слоя;

проведение работ по ремонту и модернизации технических сооружений – опор ЛЭП;

ремонт и реконструкция дорожно-тротуарной сети;

устройство пешеходных дорожек и смотровых площадок в секторах обзора объекта культурного наследия, устройство покрытий и отмосток при благоустройстве в материалах традиционного типа (дерево, камень, кирпич), восстановление травяного покрова;

в) ограничение хозяйственной деятельности, необходимое для обеспечения сохранности объекта культурного наследия, в том числе запрет или ограничение на размещение рекламы, вывесок, временных построек и объектов (автостоянок, киосков, навесов), в том числе запрещается:

устройство сплошных ограждений;

размещение рекламных конструкций и растяжек;

размещение отдельно стоящих телевизионных и радиоантенн, базовых станций сотовой связи;

организация необорудованных мест для сбора мусора;

размещение временных сооружений (киосков, навесов);

разрешается:

благоустройство территории, включая размещение малых архитектурных форм: скамеек, урн, фонарей и т. п.;

г) сохранение градостроительных (планировочных, типологических, масштабных) характеристик историко-градостроительной и природной среды;

д) обеспечение визуального восприятия объекта культурного наследия в его историко-градостроительной и природной среде, в том числе сохранение и восстановление сложившегося в природном ландшафте соотношения открытых и закрытых пространств, в том числе разрешаются:

санитарные рубки, кронирование древесных и кустарниковых насаждений для обеспечения визуального восприятия объекта культурного наследия в его исторической природной среде;

е) соблюдение требований в области охраны окружающей среды, необходимых для обеспечения сохранности объекта культурного наследия в его историческом и ландшафтном окружении, а также сохранности охраняемого природного ландшафта, в том числе запрещается:

размещение пожароопасных и экологически вредных объектов;

разрешается:

проведение мероприятий, направленных на обеспечение пожарной безопасности;

проведение работ по инженерной защите территории, мелиоративных работ при наличии инженерно-геологического заключения об отсутствии негативного воздействия на гидрогеологические и экологические условия сохранности объекта культурного наследия;

проведение работ по предотвращению опасных природных и техноприродных процессов, ликвидации чрезвычайных ситуаций и последствий стихийных бедствий.

1.2. В границах территории зоны регулирования застройки и хозяйственной деятельности (для использования в приложении № 1 – зона ЗРЗ) объекта культурного наследия регионального значения «Здание земской больницы», 1900 г. (Красноярский край, Казачинский район, д. Широково, ул. Горная, 3) устанавливаются следующие требования к градостроительным регламентам (особый режим использования земель и земельных участков, требования к градостроительным регламентам):

а) ограничение строительства, необходимое для обеспечения сохранности объекта культурного наследия в его исторической среде, в том числе касающееся размеров, пропорций и параметров объектов капитального строительства и их частей, использования отдельных строительных материалов, применения цветовых решений, в том числе запрещается:

применение для наружной отделки зданий и сооружений современных строительных материалов, таких, как сайдинг, пластик, композитные панели, металлокассеты, не характерных для исторической застройки;

разрешается:

строительство объектов капитального строительства в пределах допустимых высотных параметров до 9 метров;

наружная отделка зданий и сооружений с применением натуральных строительных материалов: дерево, камень, кирпич;

строительство дорожно-тротуарной сети;

разборка объектов капитального строительства и временных хозяйственных построек;

строительство новых линейных объектов подземным способом;

б) ограничение капитального ремонта и реконструкции объектов капитального строительства и их частей, в том числе касающееся их размеров, пропорций и параметров, использования отдельных строительных материалов, в том числе запрещается:

применение для наружной отделки зданий и сооружений современных строительных материалов, таких, как сайдинг, пластик, композитные панели, металлокассеты, не характерных для исторической застройки;

разрешается:

капитальный ремонт и реконструкция объектов капитального строительства в пределах допустимых высотных параметров до 9 метров;

капитальный ремонт и реконструкция наружных инженерных сетей, земляные, землеустроительные работы с последующей рекультивацией нарушенного поверхностного слоя;

наружная отделка зданий и сооружений с применением натуральных строительных материалов: дерево, камень, кирпич;

проведение работ по ремонту и модернизации технических сооружений – опор ЛЭП;

ремонт и реконструкция дорожно-тротуарной сети;

устройство пешеходных дорожек и смотровых площадок в секторах обзора объекта культурного наследия, устройство покрытий и отмосток при благоустройстве в материалах традиционного типа (дерево, камень, кирпич), восстановление травяного покрова;

в) обеспечение визуального восприятия объекта культурного наследия в его историко-градостроительной и природной среде, в том числе разрешаются:

санитарные рубки, кронирование древесных и кустарниковых насаждений для обеспечения визуального восприятия объекта культурного наследия в его исторической природной среде;

г) ограничение хозяйственной деятельности, необходимое для обеспечения сохранности объекта культурного наследия в его историко-градостроительной и природной среде, в том числе запрещается:

- устройство сплошных металлических и железобетонных ограждений;
- размещение рекламных конструкций и растяжек;
- размещение отдельно стоящих телевизионных и радиоантенн, базовых станций сотовой связи;
- организация необорудованных мест для сбора мусора;
- установка на главных фасадах, крышах зданий крупногабаритных антенн и рекламных конструкций;
- наружное размещение сетей трубопроводов, в том числе газопроводов, теплопроводов;
- разрешается:
 - благоустройство территории, включая размещение малых архитектурных форм: скамеек, урн, фонарей и т. п.;

д) сохранение качества окружающей среды, необходимого для обеспечения сохранности объекта культурного наследия в его историко-градостроительной и природной среде, в том числе разрешается:

- проведение работ по озеленению и благоустройству с учетом видовых раскрытий объектов культурного наследия, направленное на сохранение, использование и популяризацию объектов культурного наследия, а также на сохранение и восстановление градостроительных характеристик их историко-градостроительной и природной среды;

е) соблюдение требований в области охраны окружающей среды, необходимых для обеспечения сохранности объекта культурного наследия в его историческом и ландшафтном окружении, а также охраняемого природного ландшафта, в том числе запрещается:

- размещение пожароопасных и экологически вредных объектов;
- разрешается:
 - проведение мероприятий, направленных на обеспечение пожарной безопасности;
 - проведение работ по инженерной защите территории, мелиоративных работ при наличии инженерно-геологического заключения об отсутствии негативного воздействия на гидрогеологические и экологические условия сохранности объекта культурного наследия;
 - проведение работ по предотвращению опасных природных и техноприродных процессов, ликвидации чрезвычайных ситуаций и последствий стихийных бедствий.

1.3. В границах территории зоны охраняемого природного ландшафта (для использования в приложении № 1 – зона ЗОЛ) объекта культурного наследия регионального значения «Здание земской больницы», 1900 г. (Красноярский край, Казачинский район, д. Широково, ул. Горная, 3) устанавливаются следующие требования к градостроительным регламентам (особый режим использования земель и земельных участков, требования к градостроительным регламентам):

а) запрещение строительства объектов капитального строительства, ограничение хозяйственной деятельности, капитального ремонта и реконструкции объектов капитального строительства и их частей в целях сохранения и восстановления композиционной связи с объектом культурного наследия природного ландшафта, включая долины рек, водоемы, леса и открытые пространства (за исключением работ по благоустройству территории и размещению малых архитектурных форм), в том числе запрещается:

- строительство объектов капитального строительства;
- строительство надземных инженерных коммуникаций;
- сооружение элементов опор высоковольтных линий электропередачи, вышек связи и осветительных опор мачтового типа;
- установка сплошных ограждений;
- размещение временных построек, навесов, киосков и т. п.;
- размещение рекламных конструкций и растяжек;
- размещение отдельно стоящих телевизионных и радиоантенн, базовых станций сотовой связи;
- организация необорудованных мест для сбора мусора;

разрешается:

- разборка объектов капитального строительства и временных хозяйственных построек;
- строительство подземных инженерных коммуникаций с последующей рекультивацией нарушенных земель;
- ремонт инженерных коммуникаций с последующей рекультивацией нарушенных земель;
- ремонт и реконструкция дорожно-тротуарной сети;
- устройство пешеходных дорожек и смотровых площадок в секторах обзора объекта культурного наследия, устройство покрытий и отмосток при благоустройстве в материалах традиционного типа (дерево, камень, кирпич, песок, щебень), восстановление травяного покрова;

б) сохранение качества окружающей среды, необходимого для обеспечения сохранности и восстановления (регенерации) охраняемого природного ландшафта среде, в том числе запрещается:

- проведение мероприятий, которые могут привести к существенному изменению ландшафта, исторически сложившихся природных и ландшафтных объектов, кроме изменений, связанных с восстановлением нарушенных исторических ландшафтов;

- изменение отметок природного рельефа, проведение работ, которые могут привести к нарушению гидрогеологического режима местности, почвенного покрова, возникновению и развитию эрозионных и оползневых процессов;

разрешается:

- проведение санитарных, реконструктивных рубок ухода и рубок формирования;

в) сохранение сложившегося в охраняемом природном ландшафте

соотношения открытых и закрытых пространств в целях обеспечения визуального восприятия объекта культурного наследия в его историко-градостроительной и природной среде, в том числе запрещается:

- вырубка деревьев, кроме санитарных и лесовосстановительных работ;
- сокращение площадей открытых пространств газонов, полей;

разрешается:

- проведение работ по озеленению и благоустройству с учетом видовых раскрытий объектов культурного наследия, направленное на сохранение, использование и популяризацию объектов культурного наследия, а также на сохранение и восстановление градостроительных характеристик их историко-градостроительной и природной среды;

г) соблюдение требований в области охраны окружающей среды, необходимых для обеспечения сохранности объекта культурного наследия в его историческом и ландшафтном окружении, а также охраняемого природного ландшафта, в том числе запрещается:

- размещение пожароопасных и экологически вредных объектов;
- загрязнение почв, грунтовых и подземных вод;
- устройство выемок, бурение скважин;
- разведение костров, сжигание мусора, весенние и осенние палы травы;

разрешается:

- проведение мероприятий, направленных на обеспечение пожарной безопасности;

- проведение работ по предотвращению опасных природных и техноприродных процессов, ликвидации чрезвычайных ситуаций и последствий стихийных бедствий;

д) иные требования, необходимые для сохранения и восстановления (регенерации) охраняемого природного ландшафта, в том числе запрещается:

- проведение мелиоративных работ, использование земель для садоводства и огородничества, распашка почв.

2. Требования к градостроительным регламентам в границах территорий зон охраны объекта культурного наследия регионального значения «Усадьба Бутусовых», нач. XX в.: дом жилой; зимовье для птицы; хлев; баня; летник для скота; поднавес с дровяником; чулан с погребом» (Красноярский край, Казачинский район, с. Рождественское, ул. Ленина, 14)*

2.1. В границах территории охранной зоны (для использования в приложении № 1 – зона ОЗ) объекта культурного наследия регионального значения «Усадьба Бутусовых», нач. XX в.: дом жилой; зимовье для птицы; хлев; баня; летник для скота; поднавес с дровяником; чулан с погребом» (Красноярский край, Казачинский район, с. Рождественское, ул. Ленина, 14) устанавливаются следующие требования к градостроительным регламентам (особый режим использования земель и земельных участков, требования к градостроительным регламентам):

- а) запрещение строительства объектов капитального строительства,

за исключением применения специальных мер, направленных на сохранение и восстановление (регенерацию) историко-градостроительной и (или) природной среды объекта культурного наследия (восстановление, воссоздание, восполнение частично или полностью утраченных элементов и (или) характеристик историко-градостроительной и (или) природной среды, в том числе запрещается:

строительство объектов капитального строительства;

разрешается:

разборка объектов капитального строительства и временных хозяйственных построек;

строительство новых линейных объектов подземным способом;

б) ограничение капитального ремонта и реконструкции объектов капитального строительства и их частей, в том числе касающееся их размеров, пропорций и параметров, использования отдельных строительных материалов, применения цветовых решений, особенностей деталей и малых архитектурных форм, в том числе запрещается:

наружное размещение сетей трубопроводов, в том числе газопроводов, теплопроводов;

разрешается:

капитальный ремонт и реконструкция инженерных сетей, земляные, землеустроительные работы с последующей рекультивацией нарушенного поверхностного слоя;

проведение работ по ремонту и модернизации технических сооружений – опор ЛЭП;

ремонт и реконструкция дорожно-тротуарной сети;

устройство пешеходных дорожек и смотровых площадок в секторах обзора объекта культурного наследия, восстановление травяного покрова;

в) ограничение хозяйственной деятельности, необходимое для обеспечения сохранности объекта культурного наследия, в том числе запрет или ограничение на размещение рекламы, вывесок, временных построек и объектов (автостоянок, киосков, навесов), в том числе запрещается:

устройство сплошных ограждений;

размещение рекламных конструкций и растяжек;

размещение отдельно стоящих телевизионных и радиоантенн, базовых станций сотовой связи;

организация необорудованных мест для сбора мусора;

размещение временных сооружений (киосков, навесов);

разрешается:

благоустройство территории, включая размещение малых архитектурных форм: скамеек, урн, фонарей и т. п.;

г) сохранение градостроительных (планировочных, типологических, масштабных) характеристик историко-градостроительной и природной среды;

д) обеспечение визуального восприятия объекта культурного наследия в его историко-градостроительной и природной среде, в том числе сохранение

и восстановление сложившегося в природном ландшафте соотношения открытых и закрытых пространств, в том числе разрешаются:

санитарные рубки, кронирование древесных и кустарниковых насаждений для обеспечения визуального восприятия объектов культурного наследия в их исторической природной среде;

е) соблюдение требований в области охраны окружающей среды, необходимых для обеспечения сохранности объекта культурного наследия в его историческом и ландшафтном окружении, а также сохранности охраняемого природного ландшафта, в том числе запрещается:

размещение пожароопасных и экологически вредных объектов;

разведение костров, сжигание мусора, весенние и осенние палы травы;

разрешается:

проведение мероприятий, направленных на обеспечение пожарной безопасности;

проведение работ по инженерной защите территории, мелиоративных работ при наличии инженерно-геологического заключения об отсутствии негативного воздействия на гидрогеологические и экологические условия сохранности объекта культурного наследия;

проведение работ по предотвращению опасных природных и техноприродных процессов, ликвидации чрезвычайных ситуаций и последствий стихийных бедствий;

ж) иные требования, необходимые для обеспечения сохранности объекта культурного наследия в его историческом и ландшафтном окружении, в том числе разрешается:

осуществление работ по изучению объектов культурного наследия: производство зондажей, шурфов, раскопов, инженерных, физико-химических исследований.

2.2. В границах территории зоны регулирования застройки и хозяйственной деятельности (для использования в приложении № 1 – зона ЗРЗ) объекта культурного наследия регионального значения «Усадьба Бутусовых», нач. XX в.: дом жилой; зимовье для птицы; хлев; баня; летник для скота; поднавес с дровяником; чулан с погребом» (Красноярский край, Казачинский район, с. Рождественское, ул. Ленина, 14) устанавливаются следующие требования к градостроительным регламентам (особый режим использования земель и земельных участков, требования к градостроительным регламентам):

а) ограничение строительства, необходимое для обеспечения сохранности объекта культурного наследия в его исторической среде, в том числе касающееся размеров, пропорций и параметров объектов капитального строительства и их частей, использования отдельных строительных материалов, применения цветовых решений, в том числе запрещается:

применение для наружной отделки зданий и сооружений современных строительных материалов, таких, как сайдинг, пластик, композитные панели, металлокассеты, не характерных для исторической застройки;

разрешается:

строительство объектов капитального строительства в пределах допустимых высотных параметров до 9 метров;

наружная отделка зданий и сооружений с применением натуральных строительных материалов: дерево, камень, кирпич;

строительство дорожно-тротуарной сети;

разборка объектов капитального строительства и временных хозяйственных построек;

строительство новых линейных объектов подземным способом;

б) ограничение капитального ремонта и реконструкции объектов капитального строительства и их частей, в том числе касающееся их размеров, пропорций и параметров, использования отдельных строительных материалов, применения цветовых решений, в том числе запрещается:

применение для наружной отделки зданий и сооружений современных строительных материалов, таких, как сайдинг, пластик, композитные панели, металлокассеты, не характерных для исторической застройки;

изменение исторически сложившегося композиционно-функционального типа;

снос объектов ценной историко-архитектурной среды;

изменение архитектурных характеристик главных фасадов объектов ценной историко-архитектурной среды, характера кровельных завершений, за исключением работ по восстановлению исторического облика зданий;

разрешается:

капитальный ремонт и реконструкция объектов капитального строительства в пределах допустимых высотных параметров до 9 метров;

капитальный ремонт и реконструкция инженерных сетей, земляные, землеустроительные работы с последующей рекультивацией нарушенного поверхностного слоя;

наружная отделка зданий и сооружений с применением натуральных строительных материалов: дерево, камень, кирпич;

проведение работ по ремонту и модернизации технических сооружений – опор ЛЭП;

ремонт и реконструкция дорожно-тротуарной сети;

устройство пешеходных дорожек и смотровых площадок в секторах обзора объекта культурного наследия, восстановление травяного покрова;

в) обеспечение визуального восприятия объекта культурного наследия в его историко-градостроительной и природной среде, в том числе разрешаются:

санитарные рубки, кронирование древесных и кустарниковых насаждений для обеспечения визуального восприятия объектов культурного наследия в их исторической природной среде;

г) ограничение хозяйственной деятельности, необходимое для обеспечения сохранности объекта культурного наследия в его историко-градостроительной и природной среде, в том числе запрещается:

устройство сплошных железобетонных, металлических ограждений;

- размещение рекламных конструкций и растяжек;
- размещение отдельно стоящих телевизионных и радиоантенн, базовых станций сотовой связи;
- организация необорудованных мест для сбора мусора;
- установка на главных фасадах, крышах зданий крупногабаритных антенн и рекламных конструкций;
- наружное размещение сетей трубопроводов, в том числе газопроводов, теплопроводов;
- разрешается:
 - благоустройство территории, включая размещение малых архитектурных форм: скамеек, урн, фонарей и т. п.;
- д) сохранение качества окружающей среды, необходимого для обеспечения сохранности объекта культурного наследия в его историко-градостроительной и природной среде, в том числе разрешается:
 - проведение работ по озеленению и благоустройству с учетом видовых раскрытий объектов культурного наследия, направленное на сохранение, использование и популяризацию объектов культурного наследия, а также на сохранение и восстановление градостроительных характеристик их историко-градостроительной и природной среды;
- е) соблюдение требований в области охраны окружающей среды, необходимых для обеспечения сохранности объекта культурного наследия в его историческом и ландшафтном окружении, а также охраняемого природного ландшафта, в том числе запрещается:
 - размещение пожароопасных и экологически вредных объектов;
 - разрешается:
 - проведение мероприятий, направленных на обеспечение пожарной безопасности;
 - проведение работ по инженерной защите территории, мелиоративных работ при наличии инженерно-геологического заключения об отсутствии негативного воздействия на гидрогеологические и экологические условия сохранности объекта культурного наследия;
 - проведение работ по предотвращению опасных природных и техноприродных процессов, ликвидации чрезвычайных ситуаций и последствий стихийных бедствий;
- ж) иные требования, необходимые для обеспечения сохранности объекта культурного наследия в его историко-градостроительной и природной среде, в том числе разрешается:
 - осуществление работ по изучению объектов культурного наследия: производство зондажей, шурфов, раскопов, инженерных, физико-химических исследований.

3. Требования к градостроительным регламентам в границах территорий зон охраны объекта культурного наследия регионального значения «Дом, в котором в 1915–1916 гг. жили в ссылке революционеры Лебедева Ада Павловна, Вейнбаум Григорий Спиридонович», 1915–1916 гг. (Красноярский край, Казачинский район, с. Казачинское, ул. Советская, 86)*

3.1. В границах территории охранной зоны (для использования в приложении № 1 – зона ОЗ) объекта культурного наследия регионального значения «Дом, в котором в 1915–1916 гг. жили в ссылке революционеры Лебедева Ада Павловна, Вейнбаум Григорий Спиридонович», 1915–1916 гг. (Красноярский край, Казачинский район, с. Казачинское, ул. Советская, 86) устанавливаются следующие требования к градостроительным регламентам (особый режим использования земель и земельных участков, требования к градостроительным регламентам):

а) запрещение строительства объектов капитального строительства, за исключением применения специальных мер, направленных на сохранение и восстановление (регенерацию) историко-градостроительной и (или) природной среды объекта культурного наследия (восстановление, воссоздание, восполнение частично или полностью утраченных элементов и (или) характеристик историко-градостроительной и (или) природной среды), в том числе запрещается:

строительство объектов капитального строительства;

разрешается:

строительство новых объектов инженерной инфраструктуры подземным способом;

б) ограничение капитального ремонта и реконструкции объектов капитального строительства и их частей, в том числе касающееся их размеров, пропорций и параметров, использования отдельных строительных материалов, применения цветовых решений, особенностей деталей и малых архитектурных форм, в том числе запрещается:

наружное размещение сетей трубопроводов, в том числе газопроводов, теплопроводов;

разрешается:

капитальный ремонт и реконструкция инженерных сетей, земляные, землеустроительные работы с последующей рекультивацией нарушенного поверхностного слоя;

проведение работ по ремонту и модернизации технических сооружений – опор ЛЭП;

ремонт и реконструкция дорожно-тротуарной сети;

устройство пешеходных дорожек и смотровых площадок в секторах обзора объекта культурного наследия, восстановление травяного покрова.

в) ограничение хозяйственной деятельности, необходимое для обеспечения сохранности объекта культурного наследия, в том числе запрет или ограничение на размещение рекламы, вывесок, временных построек и объектов (автостоянок, киосков, навесов), в том числе запрещается:

- устройство сплошных ограждений;
- размещение рекламных конструкций и растяжек;
- размещение отдельно стоящих телевизионных и радиоантенн, базовых станций сотовой связи;
- организация необорудованных мест для сбора мусора;
- размещение временных сооружений (киосков, навесов);
- разрешается:
 - благоустройство территории, включая размещение малых архитектурных форм: скамеек, урн, фонарей и т. п.;
 - г) сохранение градостроительных (планировочных, типологических, масштабных) характеристик историко-градостроительной и природной среды;
 - д) обеспечение визуального восприятия объекта культурного наследия в его историко-градостроительной и природной среде, в том числе сохранение и восстановление сложившегося в природном ландшафте соотношения открытых и закрытых пространств, в том числе разрешаются:
 - санитарные рубки, кронирование древесных и кустарниковых насаждений для обеспечения визуального восприятия объектов культурного наследия в их исторической природной среде;
 - е) соблюдение требований в области охраны окружающей среды, необходимых для обеспечения сохранности объекта культурного наследия в его историческом и ландшафтном окружении, а также сохранности охраняемого природного ландшафта, в том числе запрещается:
 - размещение пожароопасных и экологически вредных объектов;
 - разрешается:
 - проведение мероприятий, направленных на обеспечение пожарной безопасности;
 - проведение работ по инженерной защите территории, мелиоративных работ при наличии инженерно-геологического заключения об отсутствии негативного воздействия на гидрогеологические и экологические условия сохранности объекта культурного наследия;
 - проведение работ по предотвращению опасных природных и техноприродных процессов, ликвидации чрезвычайных ситуаций и последствий стихийных бедствий;
 - ж) иные требования, необходимые для обеспечения сохранности объекта культурного наследия в его историческом и ландшафтном окружении, в том числе разрешается:
 - осуществление работ по изучению объектов культурного наследия: производство зондажей, шурфов, раскопов, инженерных, физико-химических исследований.

3.2. В границах территории зоны регулирования застройки и хозяйственной деятельности (для использования в приложении № 1 – зона ЗРЗ) объекта культурного наследия регионального значения «Дом, в котором в 1915–1916 гг. жили в ссылке революционеры Лебедева Ада Павловна, Вейнбаум Григорий Спиридонович», 1915–1916 гг. (Красноярский край, Казачинский район, с. Казачинское, ул. Советская, 86) устанавливаются

следующие требования к градостроительным регламентам (особый режим использования земель и земельных участков, требования к градостроительным регламентам):

а) ограничение строительства, необходимое для обеспечения сохранности объекта культурного наследия в его исторической среде, в том числе касающееся размеров, пропорций и параметров объектов капитального строительства и их частей, использования отдельных строительных материалов, применения цветовых решений, в том числе запрещается:

применение для наружной отделки зданий и сооружений современных строительных материалов, таких как, сайдинг, пластик, композитные панели, металлокассеты, не характерных для исторической застройки;

разрешается:

строительство объектов капитального строительства в пределах допустимых высотных параметров до 9 метров;

наружная отделка зданий и сооружений с применением натуральных строительных материалов: дерево, камень, кирпич;

строительство дорожно-тротуарной сети;

разборка объектов капитального строительства и временных хозяйственных построек;

строительство новых линейных объектов;

б) ограничение капитального ремонта и реконструкции объектов капитального строительства и их частей, в том числе касающееся их размеров, пропорций и параметров, использования отдельных строительных материалов, применения цветовых решений, в том числе запрещается:

применение для наружной отделки зданий и сооружений современных строительных материалов, таких, как сайдинг, пластик, композитные панели, металлокассеты, не характерных для исторической застройки;

снос объектов ценной историко-архитектурной среды;

изменение архитектурных характеристик главных фасадов объектов ценной историко-архитектурной среды, характера кровельных завершений, за исключением работ по восстановлению исторического облика зданий;

разрешается:

капитальный ремонт и реконструкция объектов капитального строительства в пределах допустимых высотных параметров до 9 метров;

капитальный ремонт и реконструкция инженерных сетей, земляные, землеустроительные работы с последующей рекультивацией нарушенного поверхностного слоя;

наружная отделка зданий и сооружений с применением натуральных строительных материалов: дерево, камень, кирпич;

проведение работ по ремонту и модернизации технических сооружений – опор ЛЭП;

ремонт и реконструкция дорожно-тротуарной сети;

устройство пешеходных дорожек и смотровых площадок в секторах обзора объекта культурного наследия, восстановление травяного покрова;

в) обеспечение визуального восприятия объекта культурного наследия

в его историко-градостроительной и природной среде, в том числе разрешаются:

санитарные рубки, кронирование древесных и кустарниковых насаждений для обеспечения визуального восприятия объектов культурного наследия в их исторической природной среде;

г) ограничение хозяйственной деятельности, необходимое для обеспечения сохранности объекта культурного наследия в его историко-градостроительной и природной среде, в том числе запрещается:

устройство сплошных железобетонных, металлических ограждений;

размещение рекламных конструкций и растяжек;

размещение отдельно стоящих телевизионных и радиоантенн, базовых станций сотовой связи;

организация необорудованных мест для сбора мусора;

установка на главных фасадах, крышах зданий крупногабаритных антенн и рекламных конструкций;

наружное размещение сетей трубопроводов, в том числе газопроводов, теплопроводов;

разрешается:

благоустройство территории, включая размещение малых архитектурных форм: скамеек, урн, фонарей и т. п.;

д) сохранение качества окружающей среды, необходимого для обеспечения сохранности объекта культурного наследия в его историко-градостроительной и природной среде, в том числе разрешается:

проведение работ по озеленению и благоустройству с учетом видовых раскрытий объектов культурного наследия, направленное на сохранение, использование и популяризацию объектов культурного наследия, а также на сохранение и восстановление градостроительных характеристик их историко-градостроительной и природной среды;

е) соблюдение требований в области охраны окружающей среды, необходимых для обеспечения сохранности объекта культурного наследия в его историческом и ландшафтном окружении, а также охраняемого природного ландшафта, в том числе запрещается:

размещение пожароопасных и экологически вредных объектов;

разрешается:

проведение мероприятий, направленных на обеспечение пожарной безопасности;

проведение работ по инженерной защите территории, мелиоративных работ при наличии инженерно-геологического заключения об отсутствии негативного воздействия на гидрогеологические и экологические условия сохранности объекта культурного наследия;

проведение работ по предотвращению опасных природных и техноприродных процессов, ликвидации чрезвычайных ситуаций и последствий стихийных бедствий;

ж) иные требования, необходимые для обеспечения сохранности объекта культурного наследия в его историко-градостроительной и природной среде,

в том числе разрешается:

осуществление работ по изучению объектов культурного наследия: производство зондажей, шурфов, раскопов, инженерных, физико-химических исследований.

4. Требования к градостроительным регламентам в границах территорий зон охраны объекта культурного наследия регионального значения «Обелиск в память двенадцати партизан, утопленных казачьим отрядом в феврале 1919 года», февраль 1919 года (Красноярский край, Казачинский район, с. Казачинское, устье реки Чёрная (левый берег)*)

4.1. В границах территории зоны охраняемого природного ландшафта (для использования в приложении № 1 – зона ЗОЛ) объекта культурного наследия регионального значения «Обелиск в память двенадцати партизан, утопленных казачьим отрядом в феврале 1919 года», февраль 1919 года (Красноярский край, Казачинский район, с. Казачинское, устье реки Чёрная (левый берег) устанавливаются следующие требования к градостроительным регламентам (особый режим использования земель и земельных участков, требования к градостроительным регламентам):

а) запрещение строительства объектов капитального строительства, ограничение хозяйственной деятельности, капитального ремонта и реконструкции объектов капитального строительства и их частей в целях сохранения и восстановления композиционной связи с объектом культурного наследия природного ландшафта, включая долины рек, водоемы, леса и открытые пространства (за исключением работ по благоустройству территории и размещению малых архитектурных форм), в том числе запрещается:

строительство объектов капитального строительства, за исключением мер, необходимых для берегоукрепления;

строительство инженерных коммуникаций надземным способом;

сооружение элементов опор высоковольтных линий электропередачи, вышек связи и осветительных опор мачтового типа;

установка сплошных ограждений;

размещение некапитальных строений, сооружений; временных построек, сооружений и объектов;

размещение рекламных конструкций и растяжек;

размещение отдельно стоящих телевизионных и радиоантенн, базовых станций сотовой связи;

организация площадок для сбора мусора;

разрешается:

работы по берегоукреплению;

реконструкция и ремонт инженерных коммуникаций;

строительство и ремонт подземных инженерных коммуникаций с последующей рекультивацией нарушенных земель;

реконструкция и ремонт дорог, проездов, пешеходных путей;

благоустройство территории, включая размещение малых архитектурных форм;

устройство пешеходных дорожек и смотровых площадок в секторах обзора объекта культурного наследия, восстановление травяного покрова;

б) сохранение качества окружающей среды, необходимого для обеспечения сохранности и восстановления (регенерации) охраняемого природного ландшафта среде, в том числе запрещается:

проведение мероприятий, которые могут привести к существенному изменению ландшафта, исторически сложившихся природных и ландшафтных объектов, кроме изменений, связанных с восстановлением нарушенных исторических ландшафтов;

разрешается:

проведение санитарных, реконструктивных рубок ухода и рубок формирования;

в) сохранение сложившегося в охраняемом природном ландшафте соотношения открытых и закрытых пространств в целях обеспечения визуального восприятия объекта культурного наследия в его историко-градостроительной и природной среде, в том числе запрещается:

вырубка деревьев, кроме санитарных работ;

сокращение площадей открытых пространств газонов, полей;

разрешается:

проведение работ по озеленению и благоустройству с учетом видовых раскрытий объекта культурного наследия, направленное на сохранение, использование и популяризацию объекта культурного наследия, а также на сохранение и восстановление градостроительных характеристик его историко-градостроительной и природной среды;

г) соблюдение требований в области охраны окружающей среды, необходимых для обеспечения сохранности объекта культурного наследия в его историческом и ландшафтном окружении, а также охраняемого природного ландшафта, в том числе запрещается:

размещение пожароопасных и экологически вредных объектов;

загрязнение почв, грунтовых и подземных вод;

устройство выемок, бурение скважин;

разведение костров, сжигание мусора, сезонные палы травы;

разрешается:

проведение мероприятий, направленных на обеспечение пожарной безопасности;

проведение работ по инженерной защите территории;

проведение работ по предотвращению опасных природных и техноприродных процессов, ликвидации чрезвычайных ситуаций и последствий стихийных бедствий.

4.2. В границах территории зоны регулирования застройки и хозяйственной деятельности (для использования в приложении № 1 – зона ЗРЗ) объекта культурного наследия регионального значения «Обелиск в память двенадцати партизан, утопленных казачьим отрядом в феврале 1919 года»,

февраль 1919 года (Красноярский край, Казачинский район, с. Казачинское, устье речки Чёрная (левый берег) устанавливаются следующие требования к градостроительным регламентам (особый режим использования земель и земельных участков, требования к градостроительным регламентам):

а) ограничение строительства, необходимое для обеспечения сохранности объекта культурного наследия в его исторической среде, в том числе касающееся размеров, пропорций и параметров объектов капитального строительства и их частей, использования отдельных строительных материалов, применения цветовых решений, в том числе запрещается:

применение для наружной отделки зданий и сооружений строительных материалов, таких, как сайдинг, пластик, композитные панели, металлокассеты; разрешается:

строительство объектов капитального строительства в пределах допустимых высотных параметров до 7 метров от планировочной отметки уровня земли до верхней отметки кровли;

строительство дорожно-тротуарной сети;

снос, демонтаж объектов капитального строительства и некапитальных строений, сооружений;

строительство инженерных коммуникаций подземным способом;

б) ограничение капитального ремонта и реконструкции объектов капитального строительства и их частей, в том числе касающееся их размеров, пропорций и параметров, использования отдельных строительных материалов, применения цветовых решений, в том числе запрещается:

применение для наружной отделки зданий и сооружений строительных материалов, таких, как сайдинг, пластик, композитные панели, металлокассеты; разрешается:

капитальный ремонт и реконструкция объектов капитального строительства в пределах допустимых высотных параметров до 7 метров от планировочной отметки уровня земли до верхней отметки кровли;

капитальный ремонт и реконструкция инженерных сетей, земляные, землеустроительные работы с последующей рекультивацией нарушенных земель;

проведение работ по ремонту и модернизации опор ЛЭП;

ремонт и реконструкция дорожно-тротуарной сети;

в) обеспечение визуального восприятия объекта культурного наследия в его историко-градостроительной и природной среде, в том числе разрешаются:

санитарные рубки, кронирование древесных и кустарниковых насаждений для обеспечения визуального восприятия объекта культурного наследия в его исторической природной среде;

г) ограничение хозяйственной деятельности, необходимое для обеспечения сохранности объекта культурного наследия в его историко-градостроительной и природной среде, в том числе запрещается:

устройство сплошных ограждений, за исключением деревянных;

размещение рекламных конструкций и растяжек;

размещение отдельно стоящих телевизионных и радиоантенн, базовых станций сотовой связи;

организация необорудованных мест для сбора мусора;

прокладка инженерных коммуникаций надземным способом;

разрешается:

благоустройство территории, включая размещение малых архитектурных форм: скамеек, урн, фонарей и т. п.;

д) сохранение качества окружающей среды, необходимого для обеспечения сохранности объекта культурного наследия в его историко-градостроительной и природной среде, в том числе разрешается:

проведение работ по озеленению и благоустройству с учетом видовых раскрытий объекта культурного наследия, направленное на сохранение, использование и популяризацию объекта культурного наследия, а также на сохранение и восстановление градостроительных характеристик его историко-градостроительной и природной среды;

е) соблюдение требований в области охраны окружающей среды, необходимых для обеспечения сохранности объекта культурного наследия в его историческом и ландшафтном окружении, а также охраняемого природного ландшафта, в том числе запрещается:

размещение пожароопасных и экологически вредных объектов;

разрешается:

проведение мероприятий, направленных на обеспечение пожарной безопасности;

проведение работ по инженерной защите территории;

проведение работ по предотвращению опасных природных и техноприродных процессов, ликвидации чрезвычайных ситуаций и последствий стихийных бедствий.

* Требования к градостроительным регламентам в границах зон охраны объекта культурного наследия не применяются к правоотношениям, связанным со строительством и реконструкцией объектов капитального строительства, возникшим на основании разрешений на строительство, которые выданы в установленном порядке до вступления в силу настоящего постановления, в том числе в случаях продления сроков их действия или изменения застройщика.

На строительство, капитальный ремонт и (или) реконструкцию линейных объектов не распространяются запреты и ограничения, установленные в настоящем приложении для капитального ремонта, строительства и (или) реконструкции объектов капитального строительства и их частей, за исключением линейных объектов, для которых запреты и ограничения установлены настоящим приложением.

Расположенные в пределах территорий зон охраны объектов культурного наследия объекты капитального строительства, предельные параметры которых не соответствуют градостроительным регламентам, установленным в границах данных зон, используются в соответствии с этими градостроительными регламентами с даты вступления в силу акта органа государственной власти об установлении зон охраны объектов культурного наследия, предусматривающего утверждение таких градостроительных регламентов.

Реконструкция указанных объектов капитального строительства и их частей может осуществляться только путем приведения таких объектов в соответствие с градостроительными регламентами, установленными в границах зон охраны объекта культурного наследия, или путем уменьшения их несоответствия установленным предельным параметрам разрешенного строительства.