



РЕСПУБЛИКÆ ЦÆГАТ ИРЫСТОН-АЛАНИЙЫ ХИЦАУАД  
У Ы Н А Ф Ф Æ  
ПРАВИТЕЛЬСТВО РЕСПУБЛИКИ СЕВЕРНАЯ ОСЕТИЯ-АЛАНИЯ  
**ПО С Т А Н О В Л Е Н И Е**

от 21 апреля 2026 г. № 125

г. Владикавказ

**О внесении изменений в постановление Правительства Республики Северная Осетия-Алания от 1 декабря 2022 года № 523 «Об утверждении программы газификации жилищно-коммунального хозяйства, промышленных и иных организаций Республики Северная Осетия-Алания на 2022-2032 годы»**

Правительство Республики Северная Осетия-Алания  
**п о с т а н о в л я е т :**

Внести в постановление Правительства Республики Северная Осетия-Алания от 1 декабря 2022 года № 523 «Об утверждении программы газификации жилищно-коммунального хозяйства, промышленных и иных организаций Республики Северная Осетия-Алания на 2022-2032 годы» изменения согласно приложению к настоящему постановлению.

Председатель Правительства  
Республики Северная Осетия-Алания



Б. Джанаев

ПРИЛОЖЕНИЕ  
к постановлению Правительства  
Республики Северная Осетия-Алания  
от 21 апреля 2026 г. № 125

**ИЗМЕНЕНИЯ**  
**в постановление Правительства Республики Северная Осетия –**  
**Алания от 1 декабря 2022 года № 523**  
**«Об утверждении программы газификации жилищно-коммунального**  
**хозяйства, промышленных и иных организаций Республики Северная**  
**Осетия-Алания на 2022-2032 годы»**

В Программе газификации жилищно-коммунального хозяйства, промышленных и иных организаций Республики Северная Осетия-Алания на 2022-2032 годы, утвержденной постановлением:

1) в паспорте Программы:

позицию «Объемы и источники финансирования Программы» изложить в следующей редакции:

«Объемы и Источники финансирования Программы»	Объем финансового обеспечения Программы за счет специальной надбавки к тарифу за 10 лет составит 737 988,9 тыс. рублей, в том числе по годам: 2022 г. – 50 400,00 тыс. рублей; 2023 г. – 50 400,00 тыс. рублей; 2024 г. – 58 122,59 тыс. рублей; 2025 г. – 58 122,59 тыс. рублей; 2026 г. – 80 881,7 тыс. рублей; 2027 г. – 104 866,25 тыс. рублей; 2028 г. – 135 338,04 тыс. рублей; 2029 г. – 63 510,49 тыс. рублей; 2030 г. – 45 449,08 тыс. рублей; 2031 г. – 45 449,08 тыс. рублей; 2032 г. – 45 449,08 тыс. рублей. В рамках исполнения перечня поручений по реализации Послания Президента Российской Федерации Федеральному Собранию Российской Федерации от 21 апреля 2021 г. №Пр-753 за счет средств единого оператора по догазификации ООО «Газпром газификация» планируется подключение 3 244 домовладений на общую сумму 843 354,67 тыс. руб., а также 1 606 домовладений, расположенных в границах садоводческих некоммерческих товариществ на общую сумму 1 497 942,22 тыс. руб.
---	--

»;

раздел IX изложить в следующей редакции:

«IX. Объемы и источники финансирования реализации Программы.

Финансирование мероприятий Программы осуществляется за счет внебюджетных источников финансирования.

Общий ориентировочный объем финансирования мероприятий Программы составляет:

за счет специальной надбавки к тарифу - 737 988,9 тыс. руб., в том числе:

из бюджета Республики Северная Осетия-Алания – 0 рублей;

из внебюджетных источников финансирования – 737 988,9 тыс. рублей,

в том числе средства газораспределительных организаций, в том числе по годам:

2022 г. – 50 400,00 тыс. рублей;

2023 г. – 50 400,00 тыс. рублей;

2024 г. – 58 122,59 тыс. рублей;

2025 г. – 58 122,59 тыс. рублей;

2026 г. – 80 881,7 тыс. рублей;

2027 г. – 104 866,25 тыс. рублей;

2028 г. – 135 338,04 тыс. рублей;

2029 г. – 63 510,49 тыс. рублей;

2030 г. – 45 449,08 тыс. рублей;

2031 г. – 45 449,08 тыс. рублей;

2032 г. – 45 449,08 тыс. рублей.

В рамках исполнения перечня поручений по реализации Послания Президента Российской Федерации Федеральному Собранию Российской Федерации от 21 апреля 2021 года № Пр-753 за счет средств единого оператора по догазификации ООО «Газпром газификация» планируется подключение 3 244 домовладений на общую сумму 843 354,67 тыс. руб., а также 1 606 домовладений, расположенных в границах садоводческих некоммерческих товариществ, на общую сумму 1 497 942,22 тыс. руб.

Мероприятия по среднесрочной инвестиционной программе ПАО «Газпром» (далее – Общество) на 2026-2030 осуществляются за счет собственных средств Общества. Сумма вложенных Обществом средств в развитие газового хозяйства Республики Северная Осетия - Алания за пять лет составит 619,4 млн руб.

Выделение бюджетных ассигнований из республиканского бюджета Республики Северная Осетия - Алания на реализацию мероприятий Программы будет осуществляться путем принятия Правительством Республики Северная Осетия - Алания решения об осуществлении бюджетных инвестиций в объекты государственной собственности.»;

2) приложения 9-12 к Программе изложить в следующей редакции:

ПРИЛОЖЕНИЕ № 9  
к Программе газификации  
жилищно-коммунального хозяйства,  
промышленных и иных организаций  
Республики Северная Осетия-Алания  
на 2022-2032 годы

---

# *Республика Северная – Осетия Алания*

---

Схема Газифицированных населенных пунктов с учетом перспективных потребителей

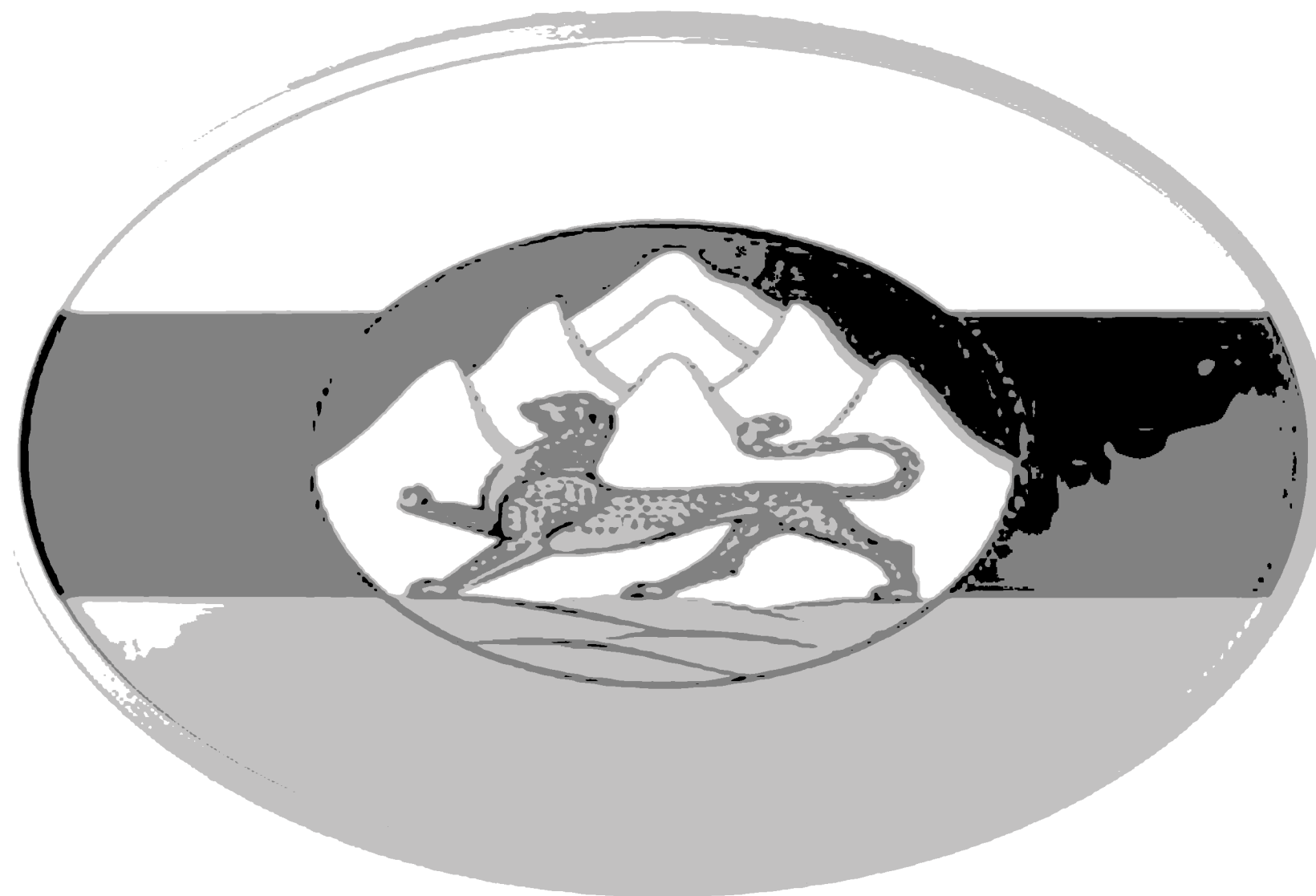

2025г.

# Условные обозначения

ГЗ		Газопровод стальной высокого давления 2 к. подземный существующий		Пересечение газопроводов без соединения
ГЗ		Газопровод полиэтиленовый высокого давления 2 к. подземный существующий		Газопровод сбросной (свеча)
ГЗ		Газопровод стальной высокого давления 2 к. надземный существующий		Газораспределительная станция
		Газопровод стальной среднего давления подземный существующий		Направление потока газа
		Газопровод полиэтиленовый среднего давления подземный существующий		Компрессорная станция
		Газопровод стальной среднего давления надземный существующий		Компрессорный цех
П		Газопровод стальной низкого давления подземный существующий	Наименование	
		Газопровод полиэтиленовый низкого давления подземный существующий		Узел замера расхода газа (ГИС, ПЗРГ)
		Газопровод стальной низкого давления надземный существующий		ТЗС
		Газопровод полиэтиленовый низкого давления подземный существующий		Газопыльная станция
		Газопровод стальной низкого давления надземный существующий		АГНКС
		Обводки газопроводов (пересечения без соединения)		Контрольно-распределительный пункт
		Обрыв труб на схеме		Шкафной пункт редуцирования газа
		Трубы с заглушками		Сужающее устройство (направление потока газа - по стрелке) (устройство измерения расхода газа)
		Изменение на газопроводе: диаметра, материала, способа укладки		Сужающее устройство (реверсивный поток) (устройство измерения расхода газа)
		Газопровод в фуллере (высокого давления)		Потребители газа существующие
		Газопровод в фуллере (среднего давления)		Потребители газа перспективные
		Газопровод в фуллере (низкого давления)		
		Газопровод высокого давления, подземный (проектируемый, перспективный, строящийся)		Колодец газовый
		Газопровод среднего давления, подземный (проектируемый, перспективный, строящийся)		Ковер
		Газопровод низкого давления, подземный (проектируемый, перспективный, строящийся)		Кран шаровый в надземном исполнении
		Газопровод высокого давления, надземный (проектируемый, перспективный, строящийся)		Регулятор давления газа
		Газопровод среднего давления, надземный (проектируемый, перспективный, строящийся)		Задвижка в надземном исполнении
		Газопровод низкого давления, надземный (проектируемый, перспективный, строящийся)		Защитная арматура (ПЗК)
		Газопровод с вертикальным стояком, направленным вверх		Предохранительная арматура (ПСК). Проходная
		Газопровод с вертикальным стояком, направленным вниз		Предохранительная арматура (ПСК). Упловая
		Пересечение газопроводов без соединения		Кран трехходовой (импульсный кран для КИП)
		Пересечение газопроводов без соединения		Устройство ограничения расхода газа (УОРГ) в надземном исполнении
				Устройство ограничения расхода газа (УОРГ) в подземном исполнении (в колодце)
				Задвижка в подземном исполнении (в колодце)
				Задвижка в подземном исполнении (под ковер)
				Кран шаровый в подземном исполнении (в колодце)
				Кран шаровый в подземном исполнении (под ковер)
				Кран вспомогательный (обвязки)



Перспективные потребители

Схема газопровода с.п. Абайтыкау  
Алагирского Муниципального района РСО-Алания

СОГЛАСОВАНО:

Министр жилищного  
коммунального хозяйства, топлива  
и энергетики РСО-Алания

Т.М.Караев \_\_\_\_\_

Заместитель генерального директора-  
Главный инженер ООО "Газпром  
газораспределение Владикавказ"

Р.В.Худиев \_\_\_\_\_

с. Абайтыкау



Составил: \_\_\_\_\_  
Начальник ЦДС  
(должность)

А.К.Баев

(подпись)

(инициалы, фамилия)

25.07.2025г  
(дата)

схема 1

Схема газопровода г. Алагир  
Алагирского Муниципального района РСО-Алания  
г. Алагир

СОГЛАСОВАНО:

Министр жилищного  
коммунального хозяйства, топлива и энергетики  
Республики Северная Осетия-Алания

Т.М.Караев\_\_\_\_\_

Заместитель генерального директора-  
Главный инженер ООО "Газпром  
газораспределение Владикавказ"

Р.В.Худиев\_\_\_\_\_

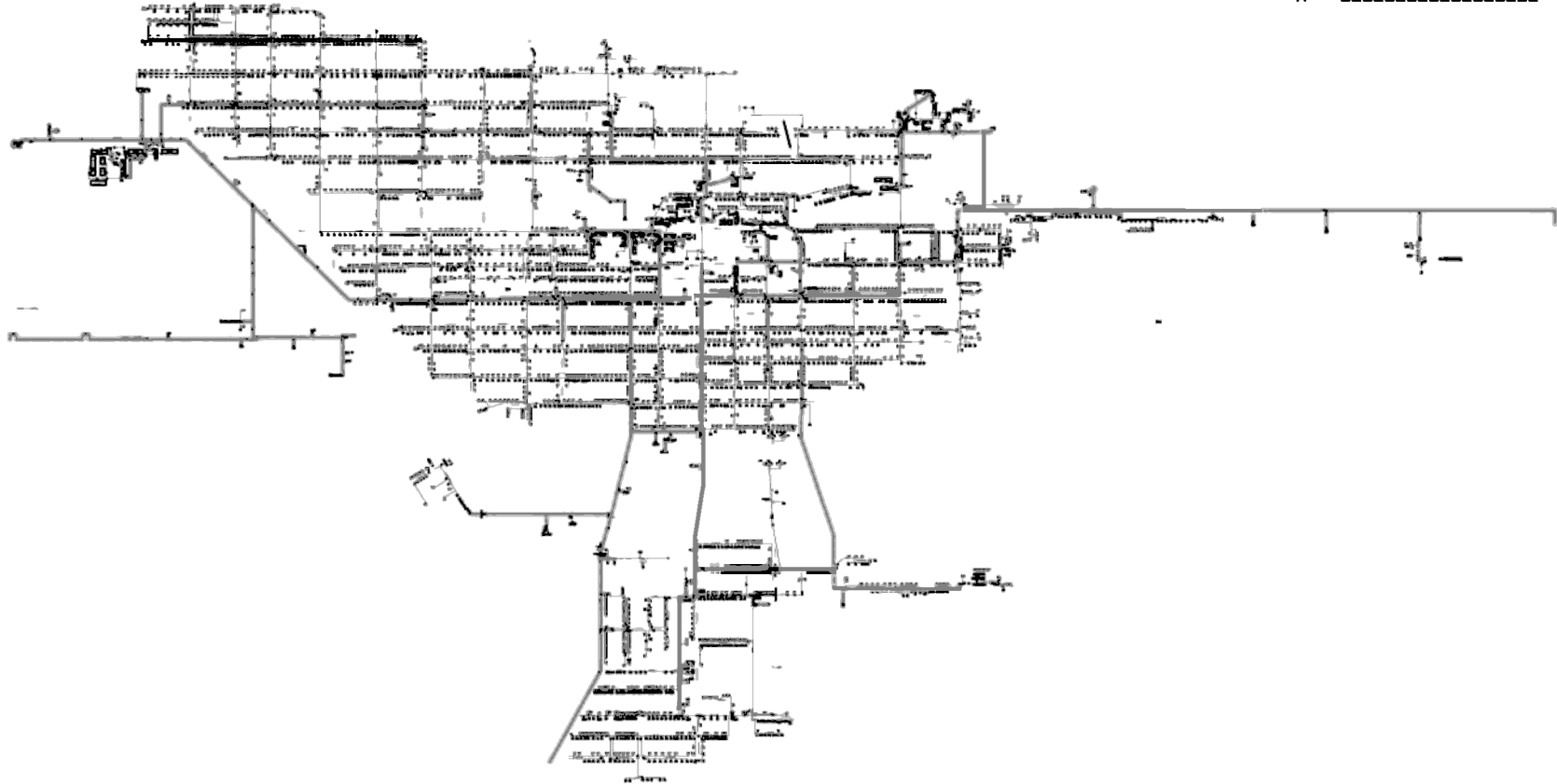

Составил \_\_\_\_\_ Начальник ЦДС  
(должность)  
А.К.Баев  
(подпись) (инициалы, фамилия)  
25.07.2025г.  
(дата)

Схема газопровода с.п. Ардон  
Ардонского Муниципального района РСО-Алания

г.Ардон

СОГЛАСОВАНО:

Министр жилищного  
коммунального хозяйства , топлива и  
энергетики  
Республики Северная Осетия-Алания  
Т.М.Караев \_\_\_\_\_

Заместитель генерального директора-  
Главный инженер ООО "Газпром  
газораспределение Владикавказ"  
Р.В.Худиев \_\_\_\_\_

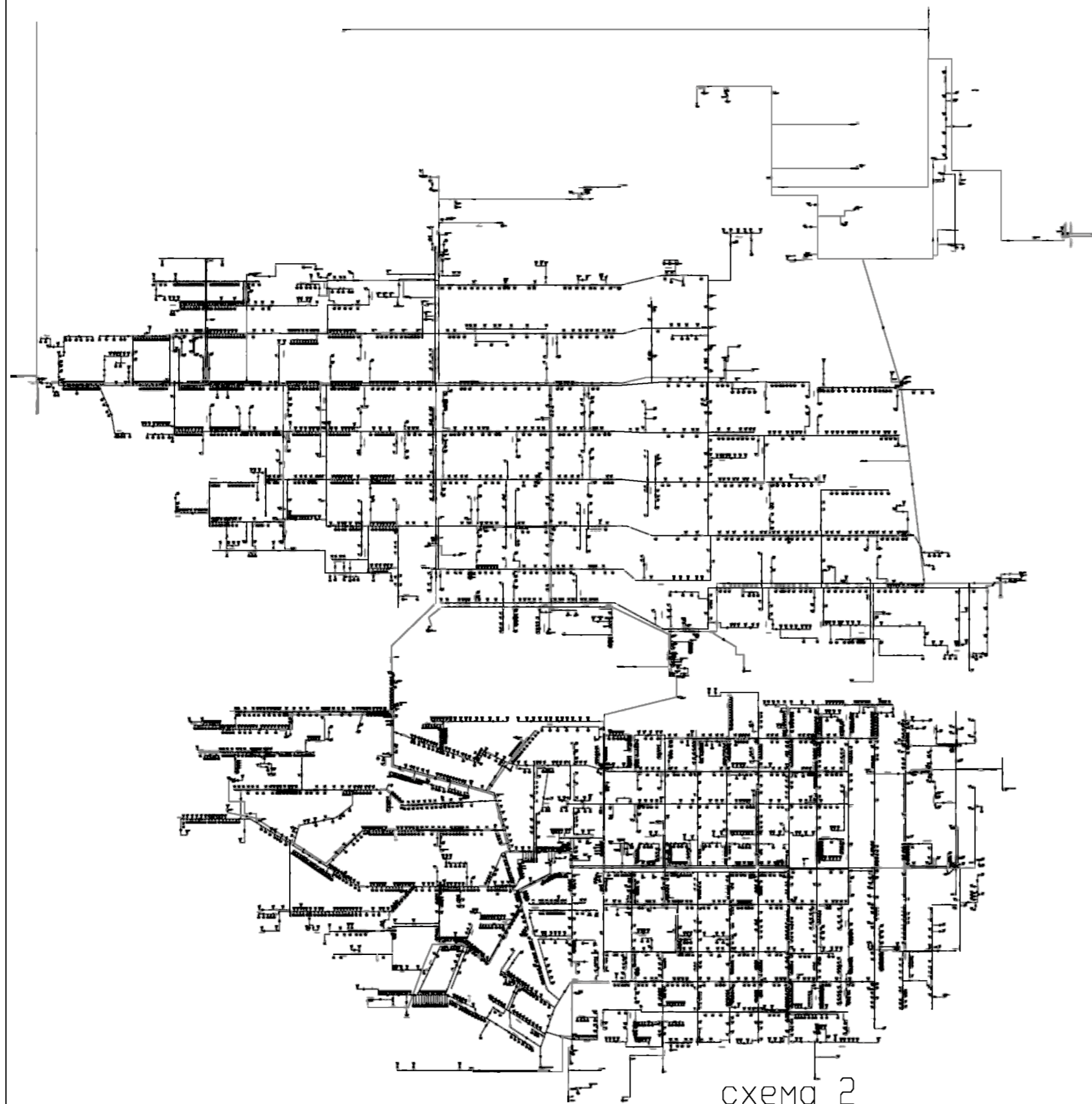

Составил: \_\_\_\_\_  
Начальник ЦДС  
(должность)

\_\_\_\_\_ А.К. Боев  
(подпись) (инициалы, фамилия)

30.07.2025г.  
(дата)

# Схема газопровода с.п. Артбаза, в/ч 30184, Моздок-2 Моздокского Муниципального района РСО-Алания

Артбаза, в/ч 30184, Моздок - 2



схема 3

СОГЛАСОВАНО:

Министр жилищного  
коммунального хозяйства, топлива и энергетики  
Республики Северная Осетия-Алания

Т.М.Караев \_\_\_\_\_

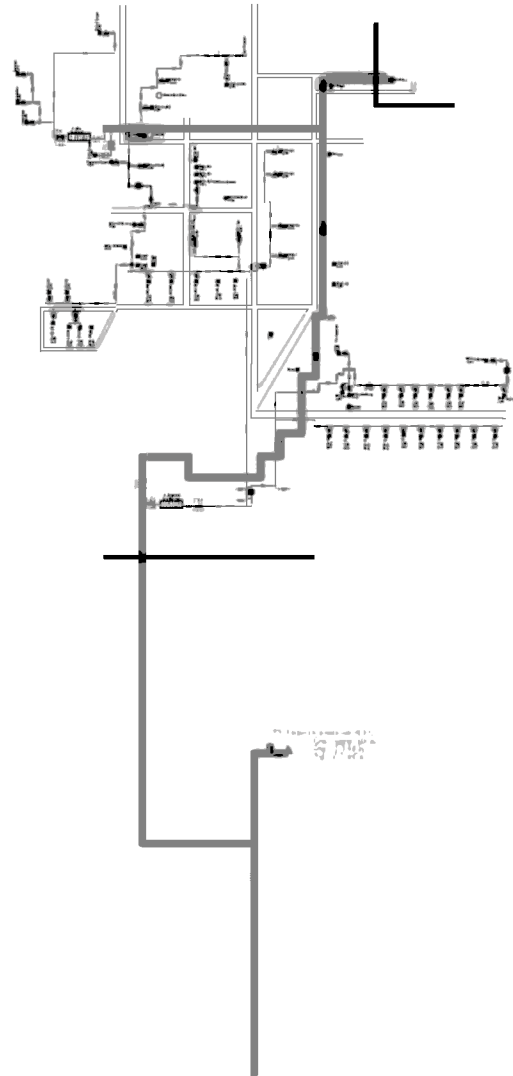
Заместитель генерального директора-  
Главный инженер ООО "Газпром  
газораспределение Владикавказ"

Р.В.Худиев \_\_\_\_\_

Составил:

Начальник ЦДС  
(должность)

\_\_\_\_\_

\_\_\_\_\_

25.08.2025.

Схема газопровода сп Ахсарисар  
Ирафского Муниципального района РСО-Алания

с.Ахсарисар

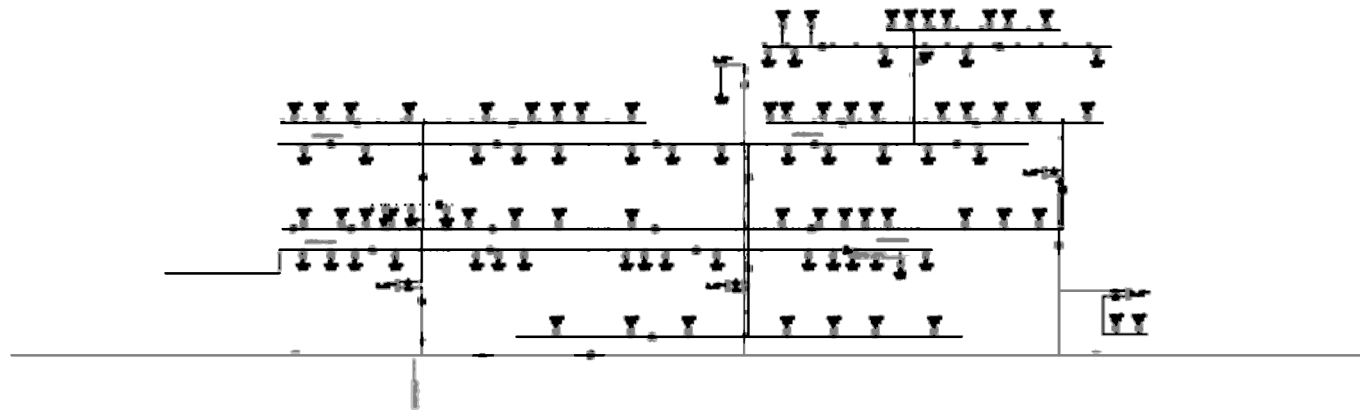

СОГЛАСОВАНО

Министр жилищного  
хозяйства, топлива и энергетики  
республики Северная Осетия-Алания  
Т.М.Кариев \_\_\_\_\_

Заместитель генерального директора-  
Главный инженер ООО "Газпром  
газораспределение Владикавказ"  
Р.В.Худиев \_\_\_\_\_

Схема 4

Составил \_\_\_\_\_ Начальник ЦДС  
(должность)

(подпись) \_\_\_\_\_ АК.Боев

25.07.2025.

Схема газоснабжения с/п.Бардзикау  
Алагирского Муниципального района-РСО-Алания

с. Бардзикау



схема 5

СОГЛАСОВАНО

Место жилищного  
хозяйства, топлива и энергетический  
распределитель Северной Осетии-Алания  
Т.И.Каноев \_\_\_\_\_

Заместитель генерального директора-  
Главный инженер ООО "Газпром  
газораспределение Владикавказ"  
Р.В.Худиев \_\_\_\_\_

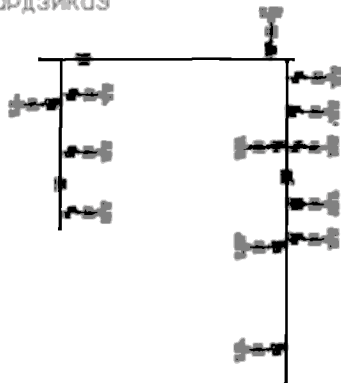
Составил	Начальник ЦДС (должность)
_____ (подпись)	_____ АКВань
25.07.2025	

Схема газопровода сп. ст. Батако  
Правобережного Муниципального района РСО-Алания

с. Батако

СОГЛАСОВАНО:

Министр жилищного  
хозяйства, топлива и энергетики  
республики Северная Осетия-Алания

Т.М.Караев\_\_\_\_\_

Заместитель генерального директора-  
Главный инженер ООО "Газпром  
газораспределение Владикавказ"

Р.В.Худиев\_\_\_\_\_

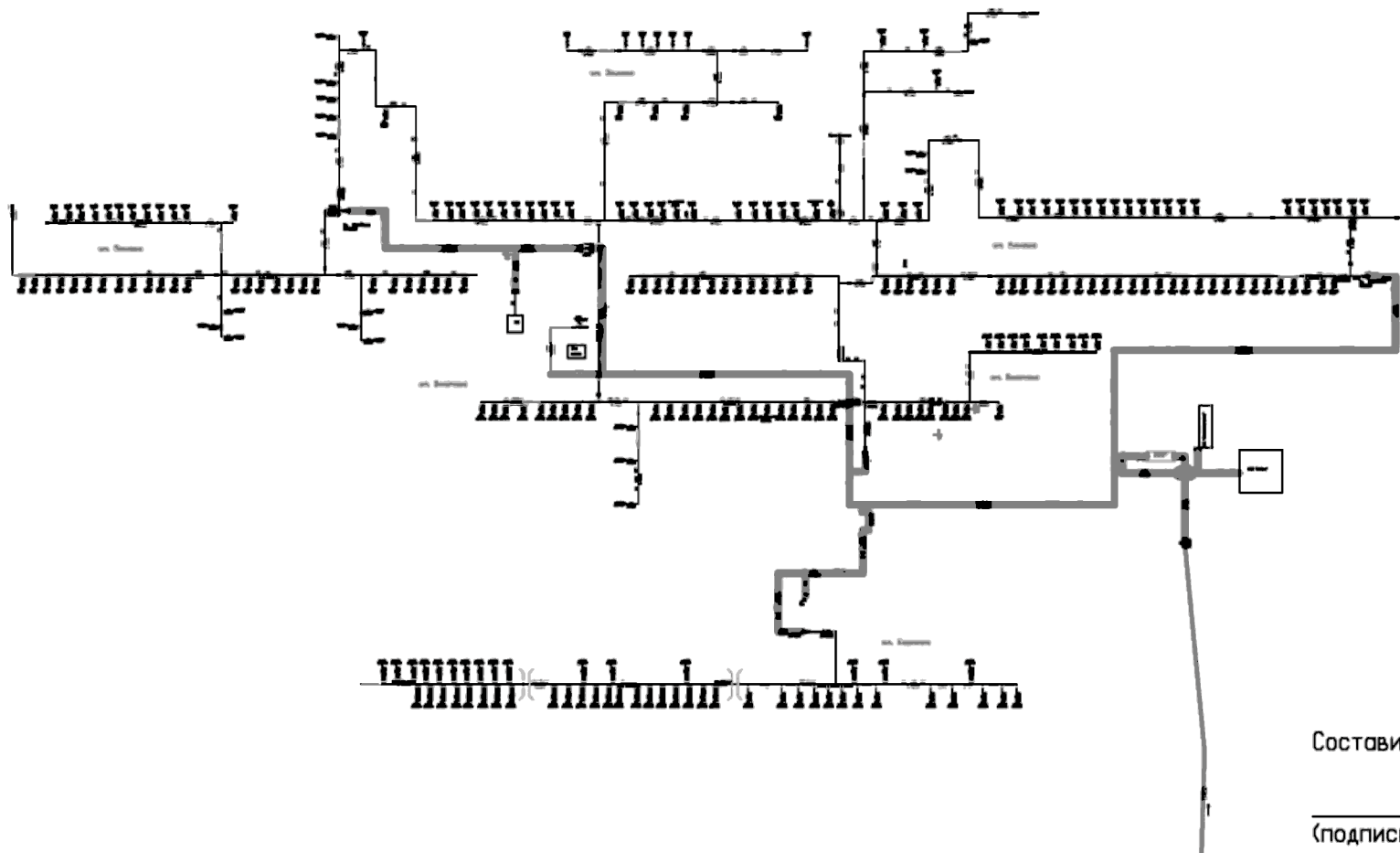

Составил: \_\_\_\_\_ Начальник ЦДС  
(должность)

(подпись) \_\_\_\_\_ А.К.Баев

25.07.2025.

схема 92

Схема газопровода с. Бекан  
Кировского Муниципального района РСО-Алания

с. Бекан

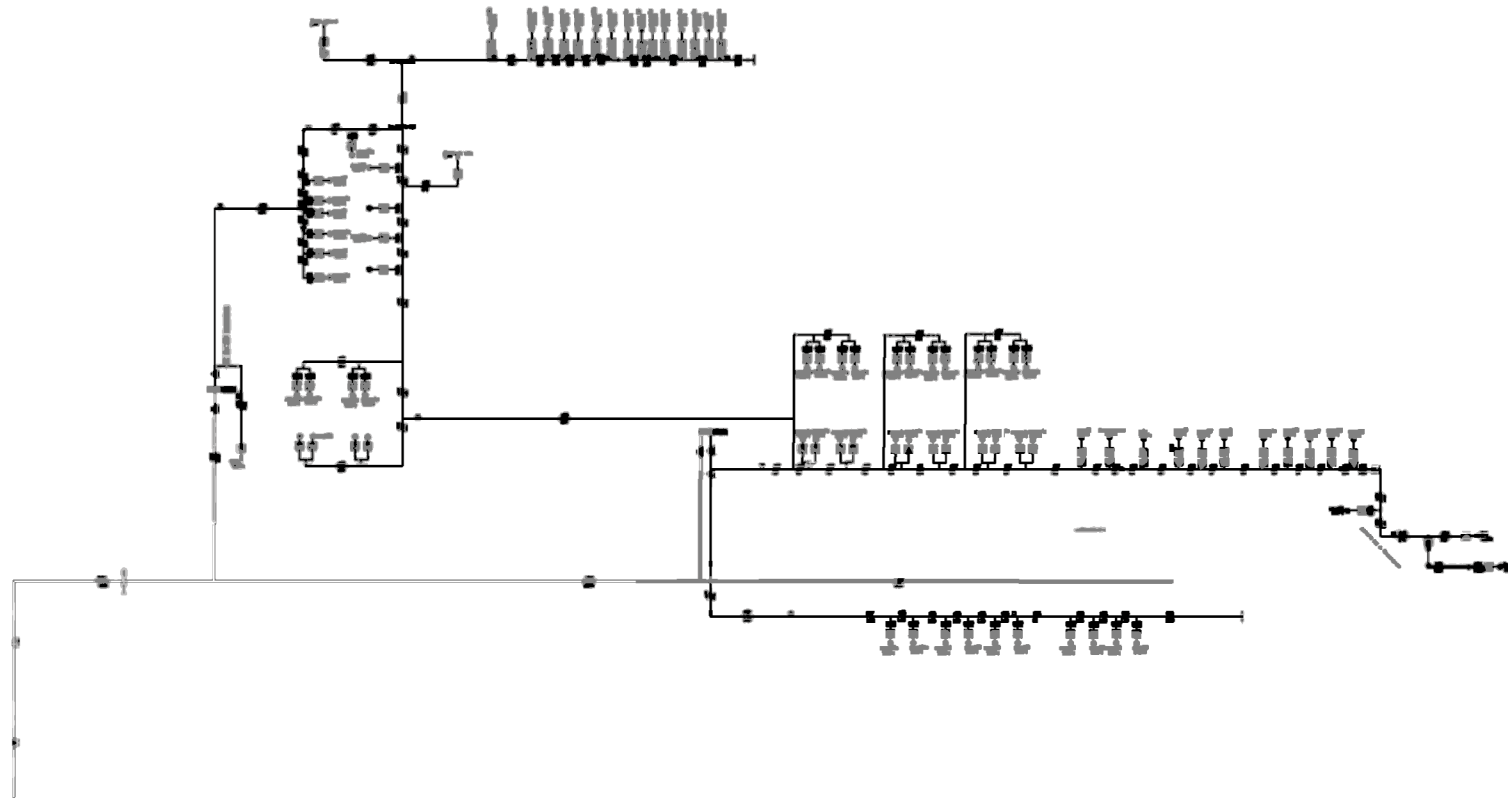

СОГЛАСОВАНО:

Министр жилищного  
хозяйства, топлива и энергетики  
республики Северная Осетия-Алания  
Т.М.Караев\_\_\_\_\_

Заместитель генерального директора-  
Главный инженер ООО 'Газпром  
газораспределение Владикавказ'  
Р.В.Худиев\_\_\_\_\_

Составил: \_\_\_\_\_  
(подпись) \_\_\_\_\_  
25.07.2025.

Начальник ЦДС  
(должность)  
А.К.Баев

схема 6

Схема газопровода г.п. Беслан  
Правобережного Муниципального района РСО-Алания

СОГЛАСОВАНО:

Министр жилищного  
коммунального хозяйства, топлива  
и энергетики РСО-Алания  
Т.М.Караев\_\_\_\_\_

Заместитель генерального директора-  
Главный инженер ООО "Газпром  
газораспределение Владикавказ"  
Р.В.Худиев\_\_\_\_\_

г.Беслан



схема 7

Составил: \_\_\_\_\_ Начальник ЦДС  
(должность)

(подпись) \_\_\_\_\_ А.К.Баев

25.08.2025.

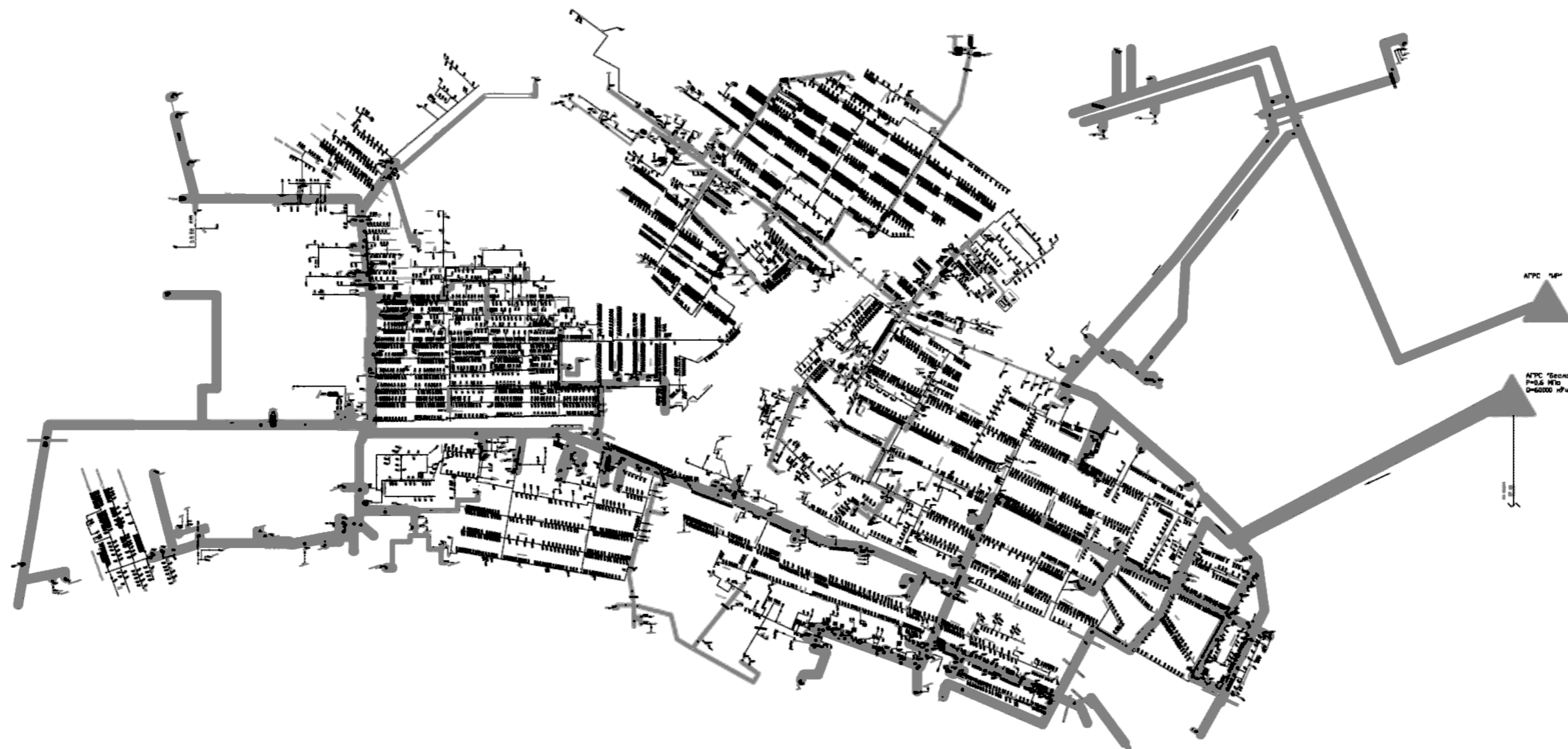
Схема газопровода с.п. Брут  
Правобережного Муниципального района РСО-Алания

с. Брут

СОГЛАСОВАНО:

Министр жилищного  
коммунального хозяйства, топлива и энергетики  
Республики Северная Осетия-Алания  
Т.М.Караев \_\_\_\_\_

Заместитель генерального директора-  
Главный инженер ООО "Газпром  
газораспределение Владикавказ"  
Р.В.Худиев \_\_\_\_\_

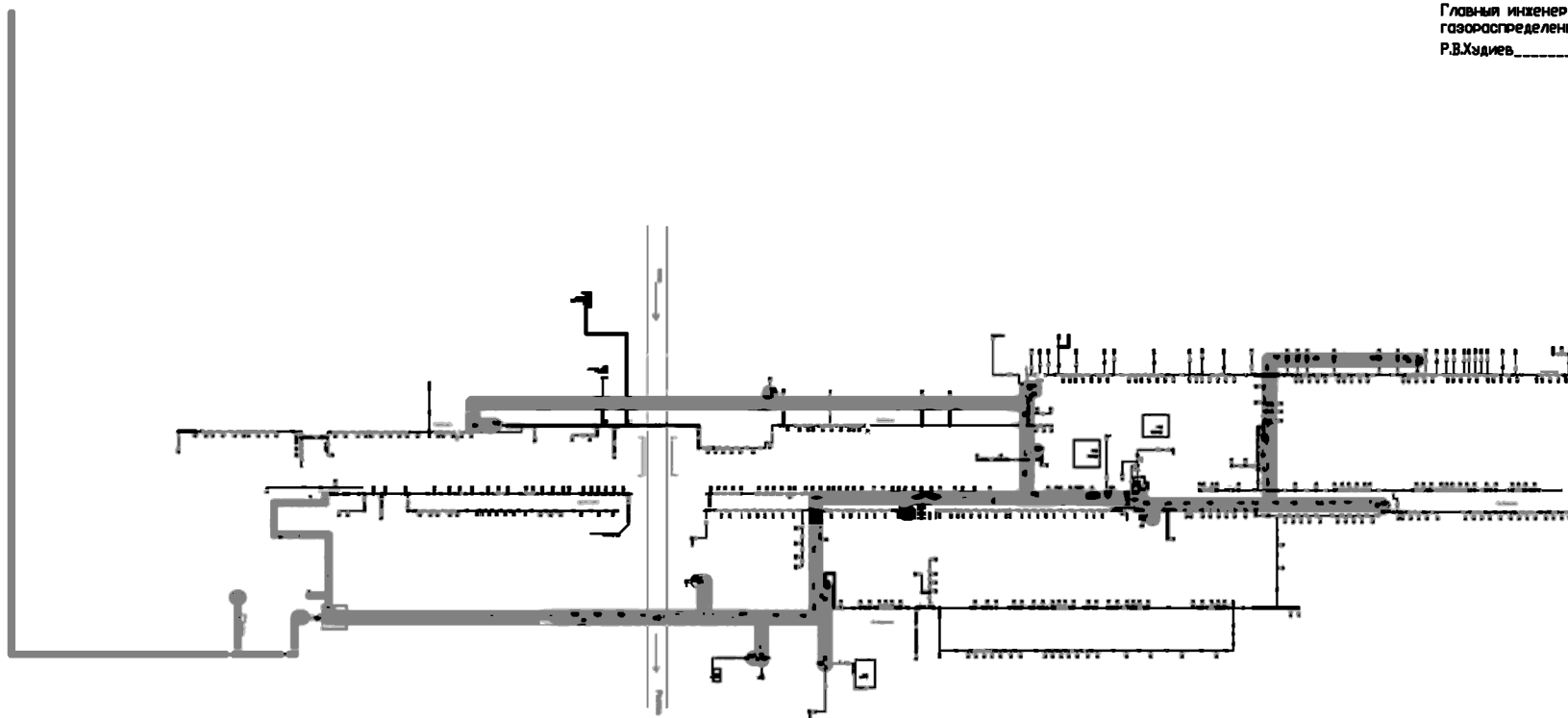

Составил \_\_\_\_\_ Начальник ЦДС  
(должность) АК.Боев  
(подпись) (инициалы, фамилия)  
25.07.2025г (дата)

схема 8

Схема газопровода с.п. Бурон  
Алагирского Муниципального района РСО-Алания

СОГЛАСОВАНО:

Министр жилищного  
коммунального хозяйства, топлива и  
энергетики Республики Северная Осетия-Алания  
Т.М.Караев\_\_\_\_\_

Заместитель генерального директора-  
Главный инженер ООО "Газпром  
газораспределение Владикавказ"  
Р.В.Худиев\_\_\_\_\_

с. БУРОН

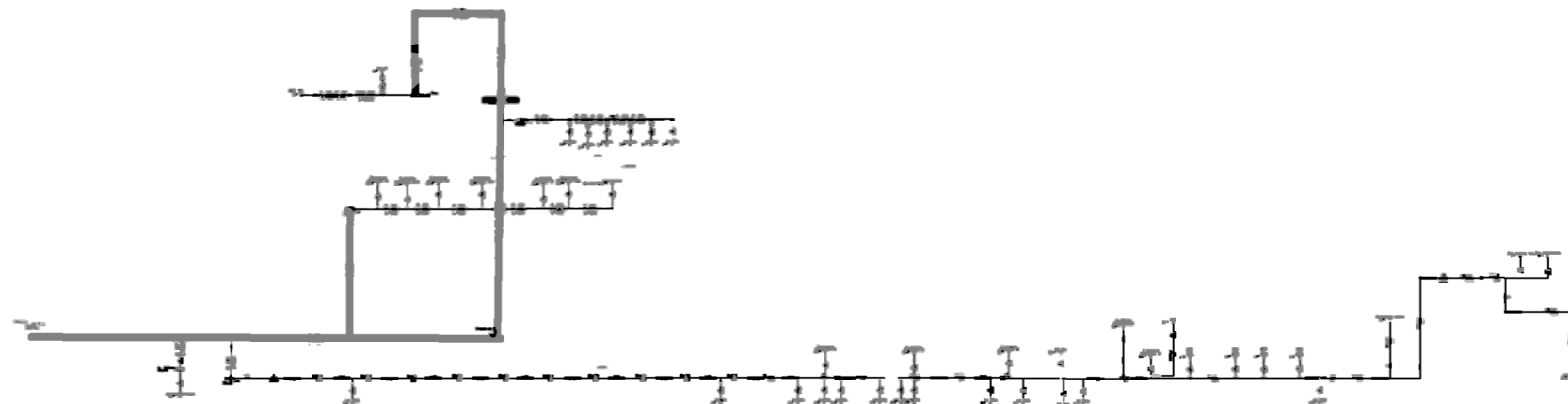

Составил: \_\_\_\_\_  
Начальник ЦДС  
(должность)  
А.К.Баев  
(инициалы, фамилия)

(подпись)  
25.07.2025г  
(дата)

схема 9

Схема газопровода с.п. Комгарон  
Пригородного Муниципального района РСО-Алания

с. В.Комгарон



схема 10

СОГЛАСОВАНО:

Министр жилищного  
коммунального хозяйства, топлива и энергетики  
Республики Северная Осетия-Алания

Т.М.Кареев \_\_\_\_\_

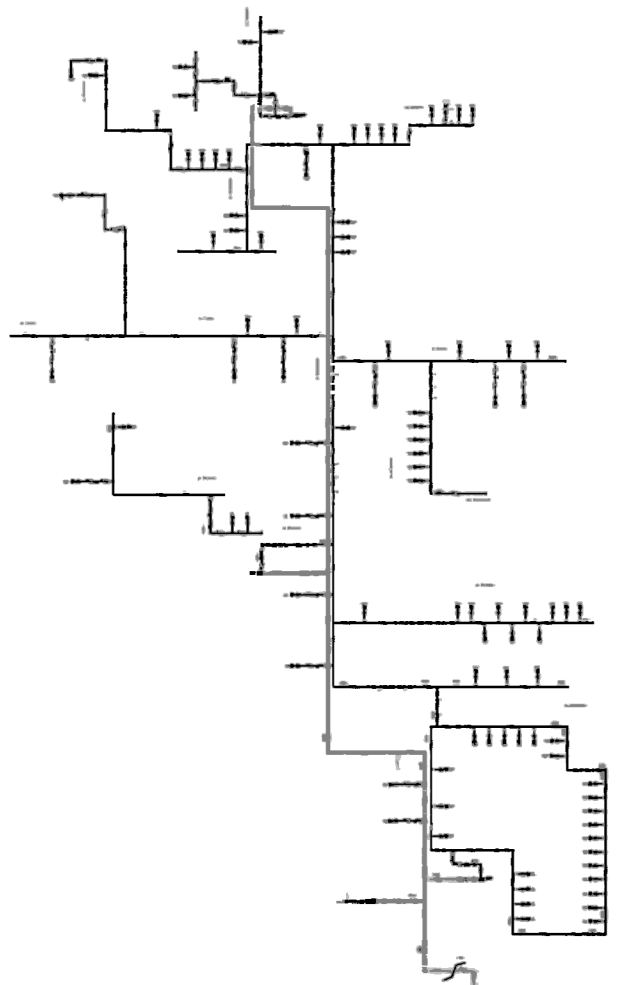
Заместитель Генерального директора-  
главный инженер ООО "Газпром  
газораспределение Владикавказ"

Р.В.Худиев \_\_\_\_\_

Составил: \_\_\_\_\_  
Начальник ЦДС  
(должность)

А.К.Баев

(подпись)

25.07.2025г

(дата)

(инициалы, фамилия)

Схема газопровода пгт. Верхний Фиэгдон  
Алагирского Муниципального района РСО-Алания

# пгт.Верхний Фиэгдон

СОГЛАСОВАНО:

Заместитель министра жилищного  
коммунального хозяйства, топлива и энергетики  
Республики Северная Осетия-Алания  
Т.М. Караев \_\_\_\_\_

Заместитель генерального директора  
Главный инженер ООО "Газпром  
газораспределение Владикавказ"  
Р.В.Худиев \_\_\_\_\_

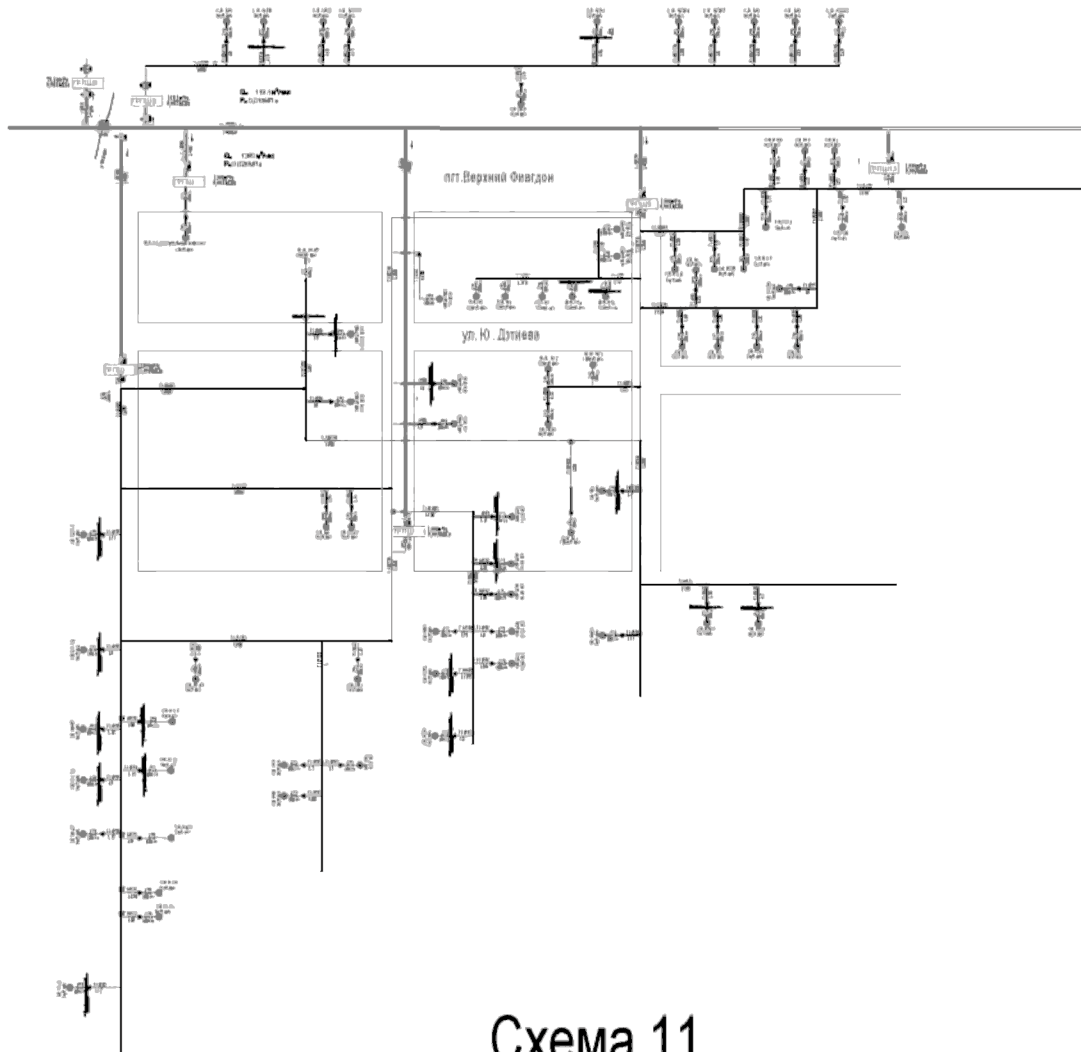

## Схема 11

Составил: \_\_\_\_\_  
Начальник ЦДС  
(должность)

\_\_\_\_\_ А.К. Баев  
(подпись) (инициалы, фамилия)

30.07.2025г.  
(дата)

Схема газопровода с/п Веселое  
Моздокского Муниципального района РСО-Алания

с.Весёлое

СОГЛАСОВАНО:

Министр жилищно-коммунального хозяйства, топлива и энергетики  
Республики Северная Осетия-Алания  
Т.М. Кариев

Заместитель генерального директора  
Главный инженер ООО "Газпром  
газоснабжение Владикавказ"  
Р.В. Худиев

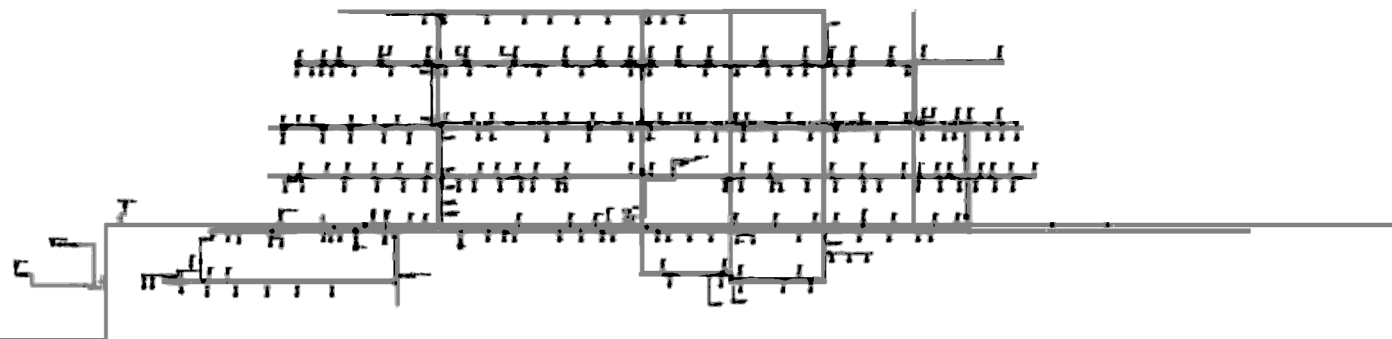

Составил: Начальник ЦДС  
(должность)

\_\_\_\_\_ А.К. Базеев

25.08.2025

Схема газопровода г.п. Владикавказ  
городской округ Владикавказ

СОГЛАСОВАНО:

Министра жилищного  
коммунального хозяйства, топлива и  
энергетики РСО-Алания

Т.М.Караев \_\_\_\_\_

Заместитель генерального директора-

Главный инженер ООО "Газпром  
газораспределение Владикавказ"

Р.В.Худиев \_\_\_\_\_

г. Владикавказ

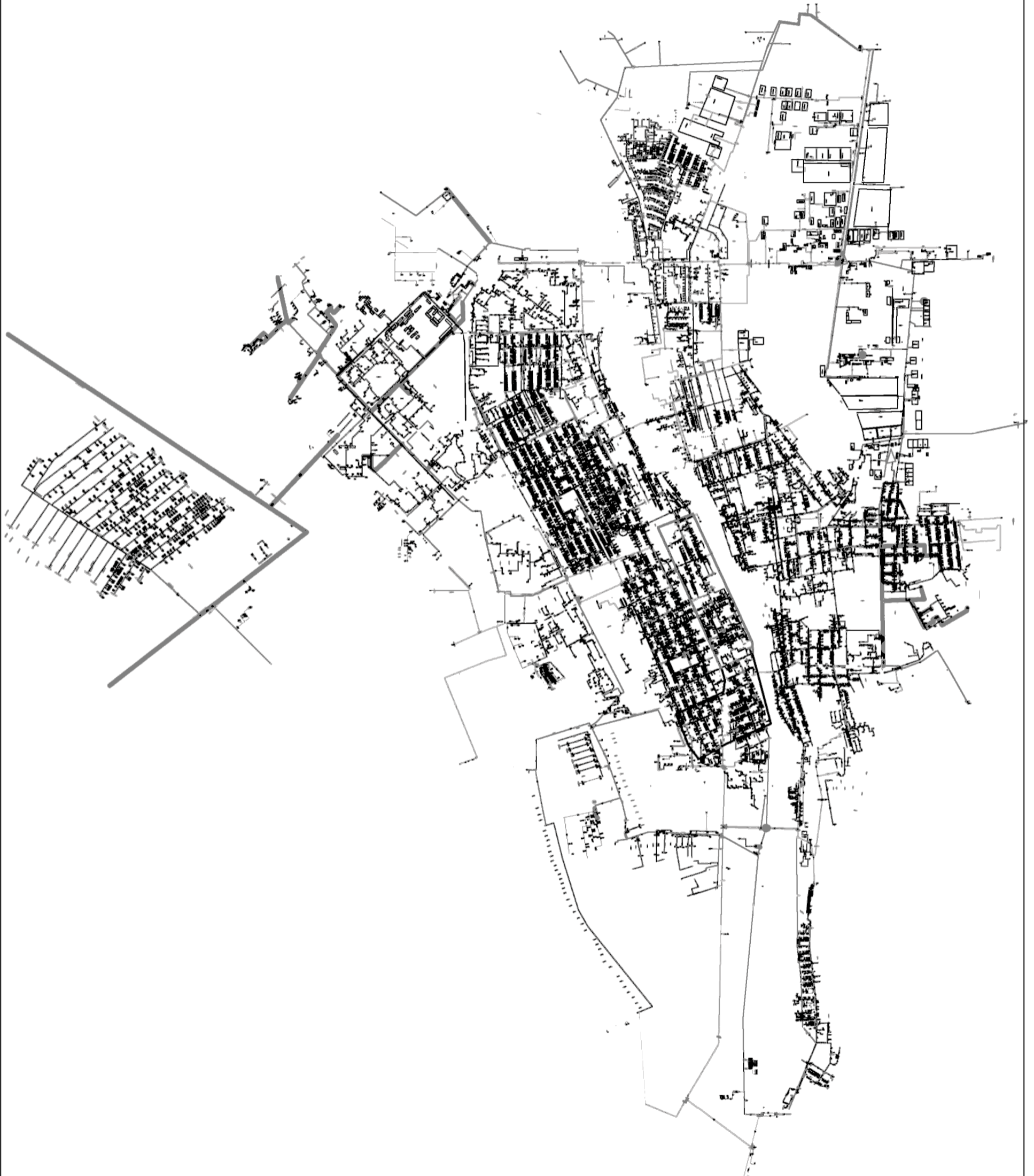

Составил:

Начальник ЦДС  
(должность)

(подпись)

А.К.Боев

Схема 14

25.07.2025.

Схема газопровода г.п. Моздок  
Моздокского Муниципального района РСО-Алания

СОГЛАСОВАНО:

Министр жилищного  
коммунального хозяйства, топлива и энергетики  
Республики Северная Осетия-Алания

Т.М.Караев \_\_\_\_\_

Заместитель генерального директора-  
Главный инженер ООО "Газпром  
газораспределение Владикавказ"

Р.В.Худиев \_\_\_\_\_



Схема 15

Составил: Начальник ЦДС  
(должность)

(подпись) А.К.Баев

25.08.2025.

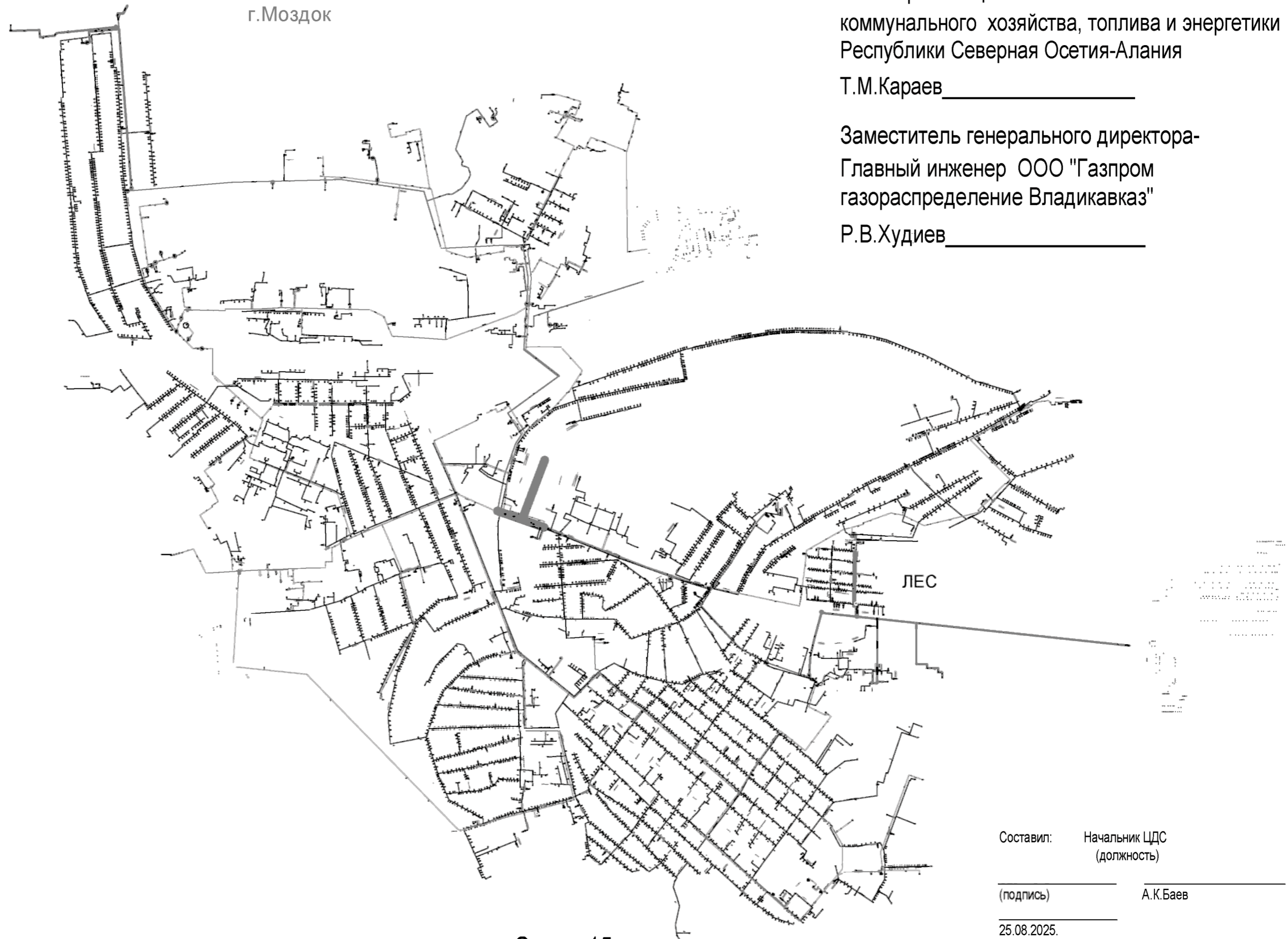
Схема газопровода с. Гизель  
Пригородного Муниципального района РСО-Алания

СОГЛАСОВАНО:

с. Гизель

Министр жилищного  
коммунального хозяйства, топлива и  
энергетики РСО-Алания

Т.М.Караев \_\_\_\_\_

Главный инженер ООО "Газпром  
газораспределение Владикавказ"

Р.В.Худиев \_\_\_\_\_



схема 16

Составил: \_\_\_\_\_  
Начальник ЦДС  
(должность)

\_\_\_\_\_

(подпись)  
25.07.2025г  
(дата)

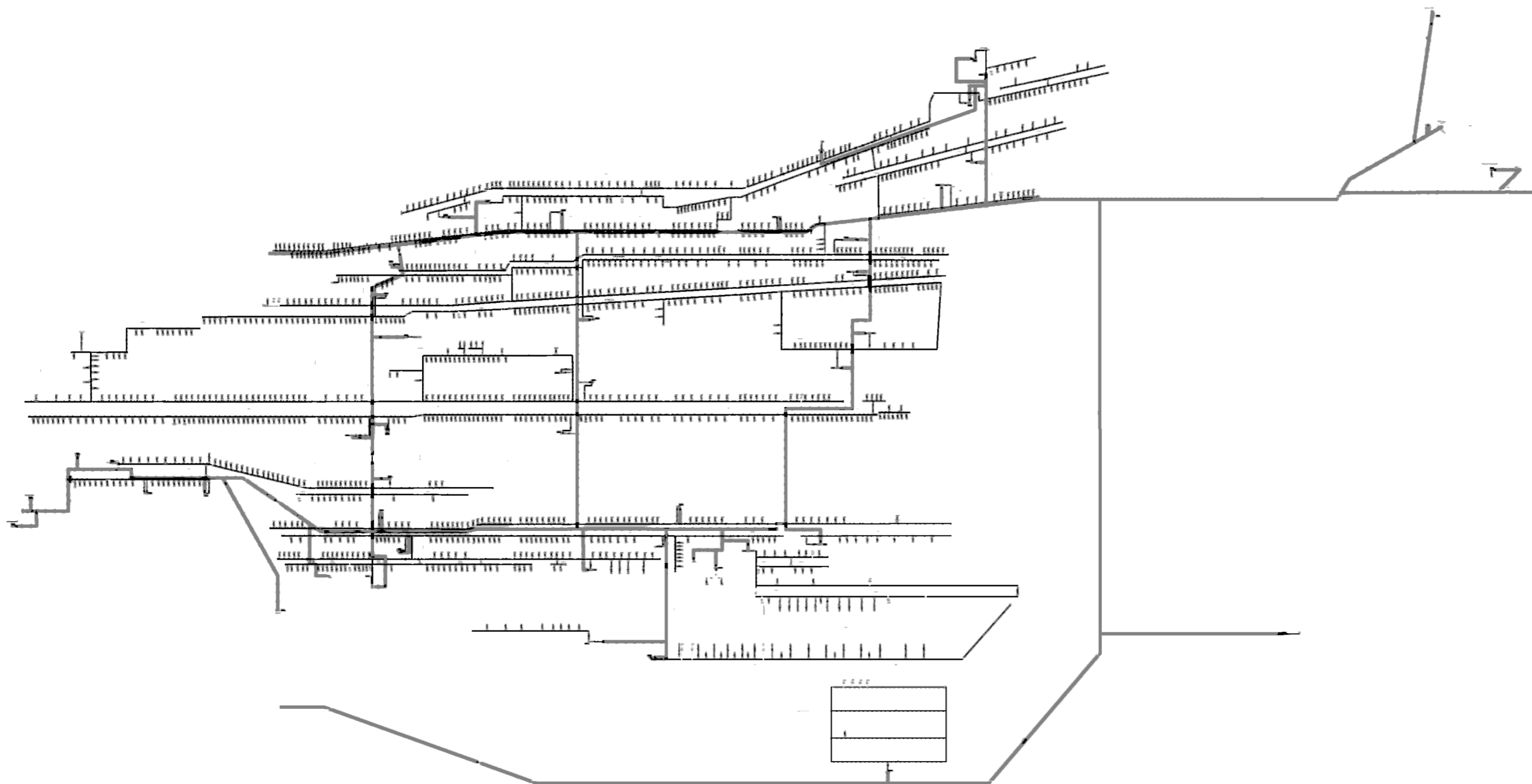
А.К.Баев  
(инициалы, фамилия)

Схема газопровода с.п. Дагом  
 Алагирского Муниципального района РСО-Алания

с. Дагом

СОГЛАСОВАНО:

Министр жилищного  
 коммунального хозяйства, топлива и энергетики  
 Республики Северная Осетия-Алания

Т.М. Караев\_\_\_\_\_

Заместитель генерального директора-  
 Главный инженер ООО "Газпром  
 газораспределение Владикавказ"

Р.В.Худиев\_\_\_\_\_



Схема 69

Составил: \_\_\_\_\_  
 Начальник ЦДС  
 (должность)

(подпись)

30.07.2025г.  
 (дата)

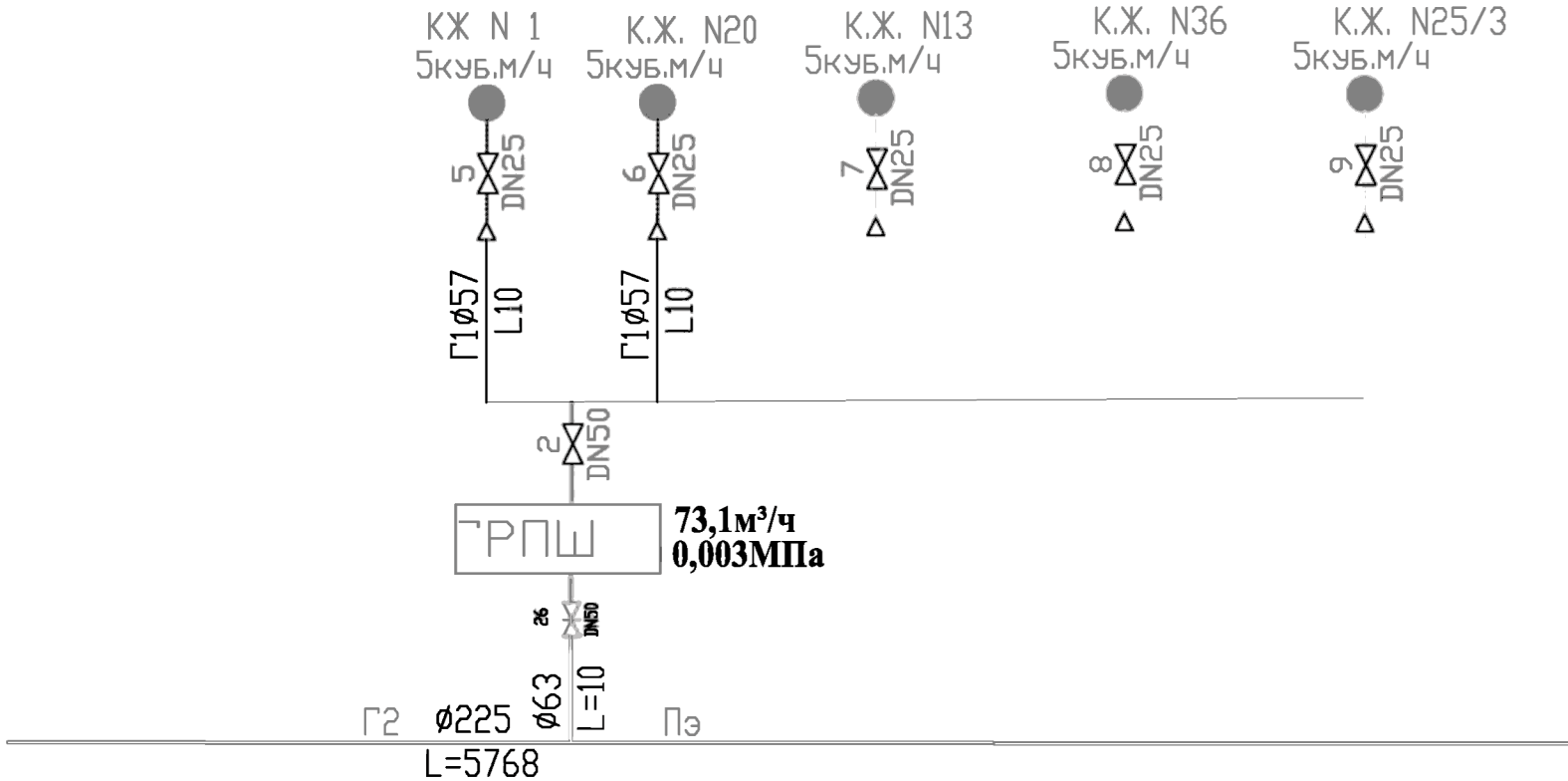
А.К. Баев  
 (инициалы, фамилия)

Схема газоснабжения сп Даллагкау  
 Алагирского Муниципального района РСО-Алания

СОГЛАСОВАНО:  
 Министр жилищного  
 хозяйства, топлива и энергетики  
 республики Северная Осетия-Алания  
 Т.М.Караев\_\_\_\_\_

Заместитель генерального директора-  
 Главный инженер ООО "Газпром  
 газораспределение Владикавказ"  
 Р.В.Худиев\_\_\_\_\_

с. Даллагкау



схема 159

Составил: \_\_\_\_\_  
 Начальник ЦДС  
 (должность)

(подпись)

А.К.Баев

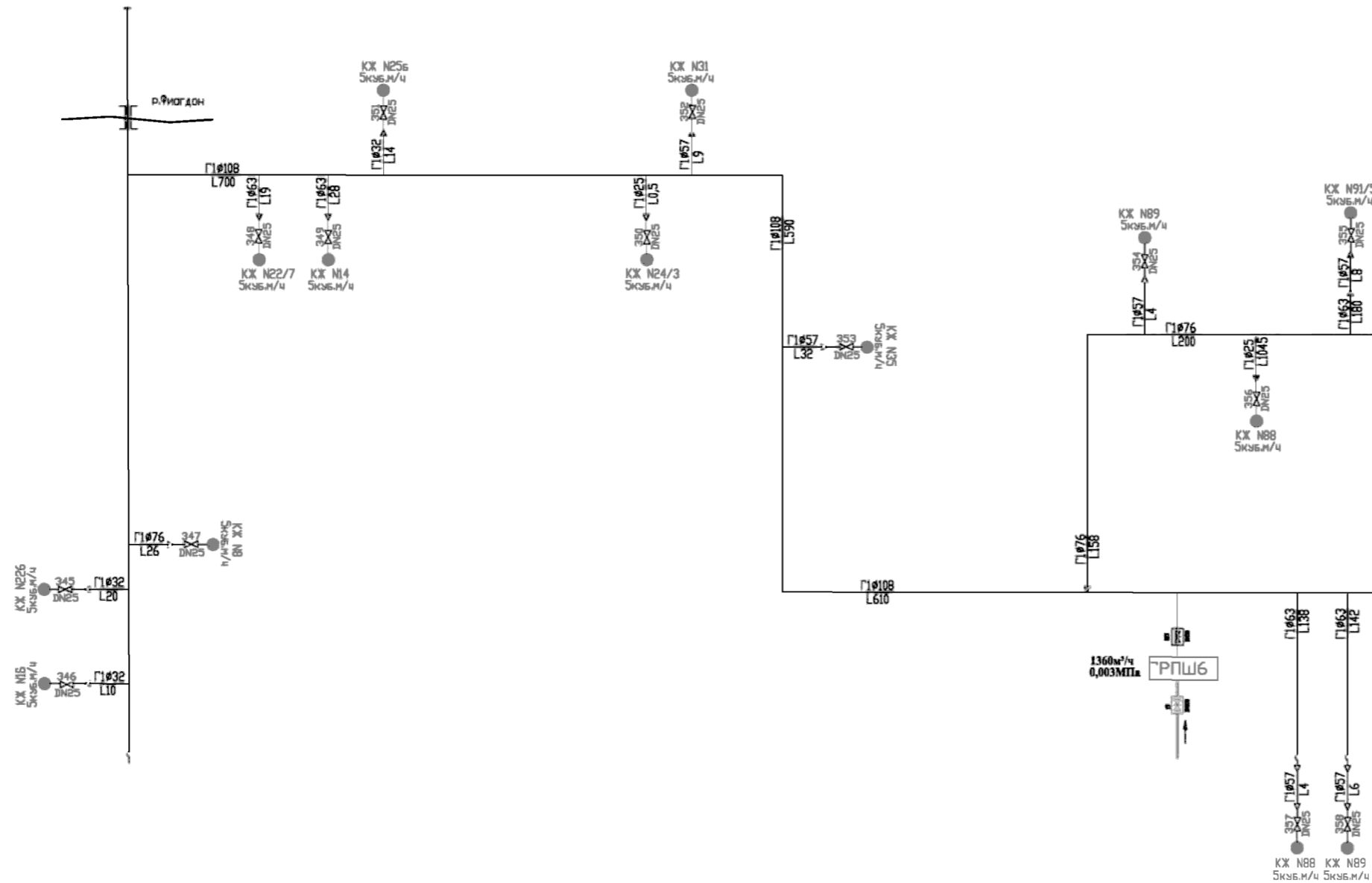
25.07.2025.

Схема газопровода с.п. Даргавс  
Пригородного Муниципального района РСО-Алания

СОГЛАСОВАНО:

Министр жилищного  
коммунального хозяйства, топлива и энергетики  
Республики Северная Осетия-Алания

Т.М.Караев \_\_\_\_\_

Заместитель Генерального директора-  
главный инженер ООО "Газпром  
газораспределение Владикавказ"

Р.В.Худиев \_\_\_\_\_

# с. Даргавс

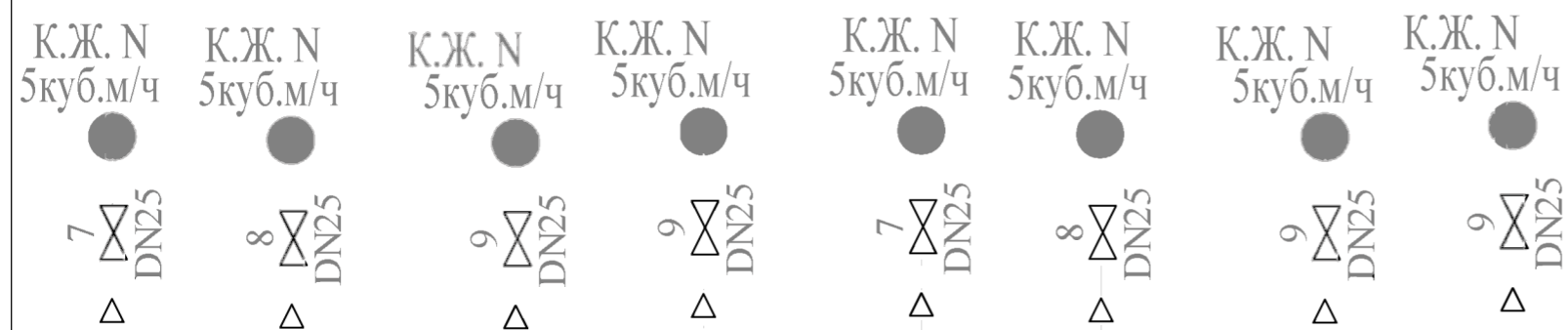

Составил: \_\_\_\_\_  
Начальник ЦДС  
(должность)

\_\_\_\_\_ А.К.Баев  
(подпись) (инициалы, фамилия)

25.07.2025г  
(дата)

Схема газопровода пгт. Дарг Кох  
Кировского Муниципального района РСО-Алания

с. ДАРГ-КОХ



схема 70

СОГЛАСОВАНО:

Министр жилищного  
хозяйства, топлива и энергетики  
республики Северная Осетия-Алания  
Т.М.Караев\_\_\_\_\_

Заместитель генерального директора-  
Главный инженер ООО 'Газпром  
газораспределение Владикавказ'  
Р.В.Худиев\_\_\_\_\_

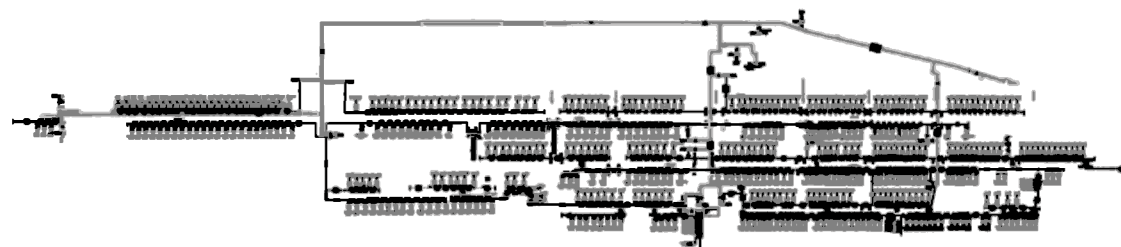
Составил: \_\_\_\_\_  
(подпись) \_\_\_\_\_

Начальник ЦДС  
(должность)

А.К.Баев

25.07.2025.

Схема газопровода с.п. Дачное  
Пригородного Муниципального района РСО-Алания

с. Дачное

СОГЛАСОВАНО:

Министр жилищного  
коммунального хозяйства, топлива и энергетики  
Республики Северная Осетия - Алания  
Т.М.Караван

Заместитель генерального директора  
Главный инженер ООО "Газпром  
газораспределение Владикавказ"  
Р.В.Хурмаев

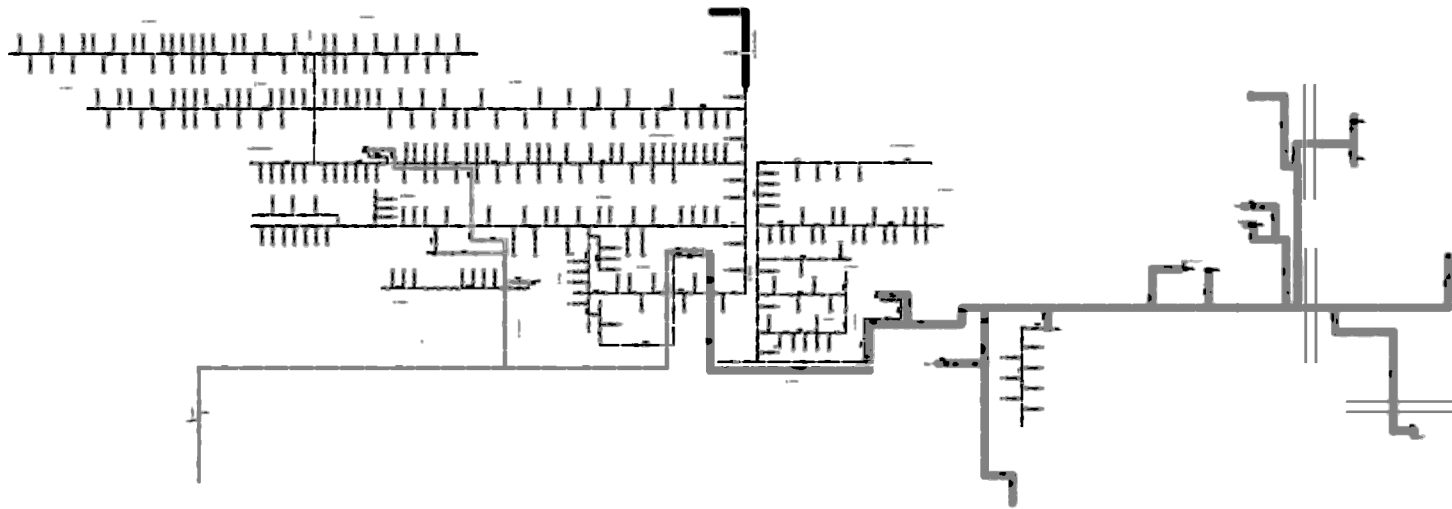

Составил: \_\_\_\_\_ Начальник ЦДС  
(должность)

\_\_\_\_\_ А.К.Баев  
(инициалы, фамилия)

(подпись)  
25.07.2025г  
(дата)

Схема газопровода с.п. Джимара,  
Пригородного Муниципального района РСО-Алания

Джимара

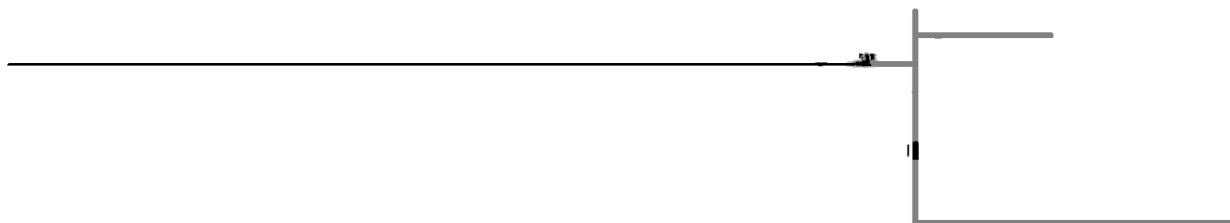
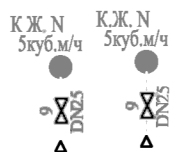

СОГЛАСОВАНО:

Министр жилищного  
коммунального хозяйства, топлива и энергетики  
Республики Северная Осетия-Алания  
Т.М.Караев \_\_\_\_\_

Заместитель Генерального директора-  
главный инженер ООО "Газпром  
газораспределение Владикавказ"  
Р.В.Худиев \_\_\_\_\_

Составил: \_\_\_\_\_  
Начальник ЦДС  
(должность)

А.К.Баев

\_\_\_\_\_

(инициалы, фамилия)

25.07.2025г

(дата)

Схема газопровода сп Дзагепьарз  
Ирафского Муниципального района РСО-Алания

с. Дзагепьарз

СОГЛАСОВАНО

Министр жилищного  
хозяйства, топлива и энергетики  
республики Северная Осетия-Алания  
Т.И.Караван

Заместитель генерального директора-  
Главный инженер ООО "Газпром  
газораспределение Владикавказ"  
Р.В.Худиев

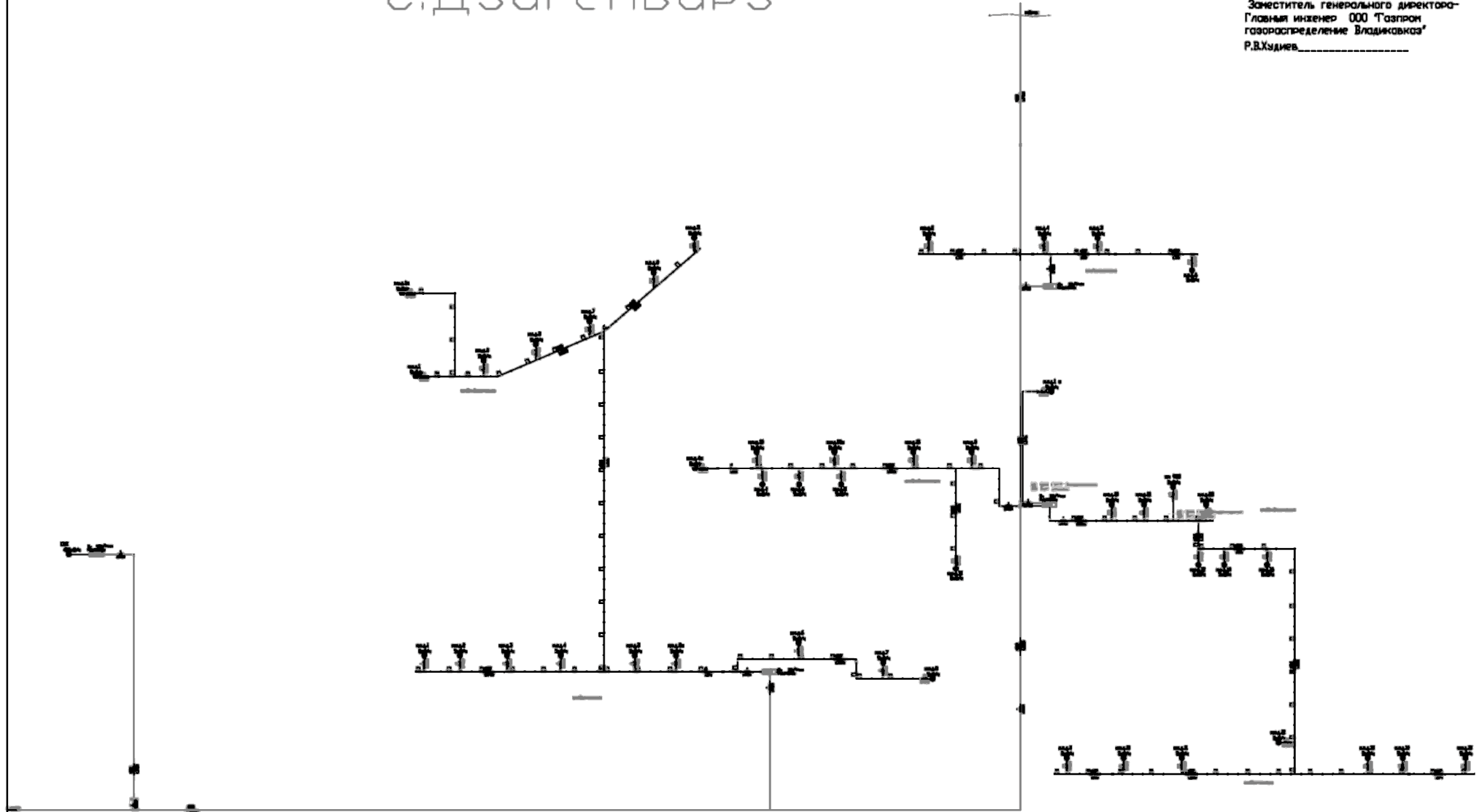

Составил \_\_\_\_\_ Начальник ЦДС  
(должность)

\_\_\_\_\_ А.К.Баев

25.07.2025.

Схема газоснабжения сп Дзивгис  
Алагирского Муниципального района РСО-Алания

СОГЛАСОВАНО:

Министр жилищного  
хозяйства, топлива и энергетики  
республики Северная Осетия-Алания  
Т.М.Караев \_\_\_\_\_

Заместитель генерального директора-  
Главный инженер ООО "Газпром  
газораспределение Владикавказ"  
Р.В.Худиев \_\_\_\_\_

с. ДЗИВГИС



Схема 21

Составил: Начальник ЦДС  
(должность)

(подпись)

А.К.Баев

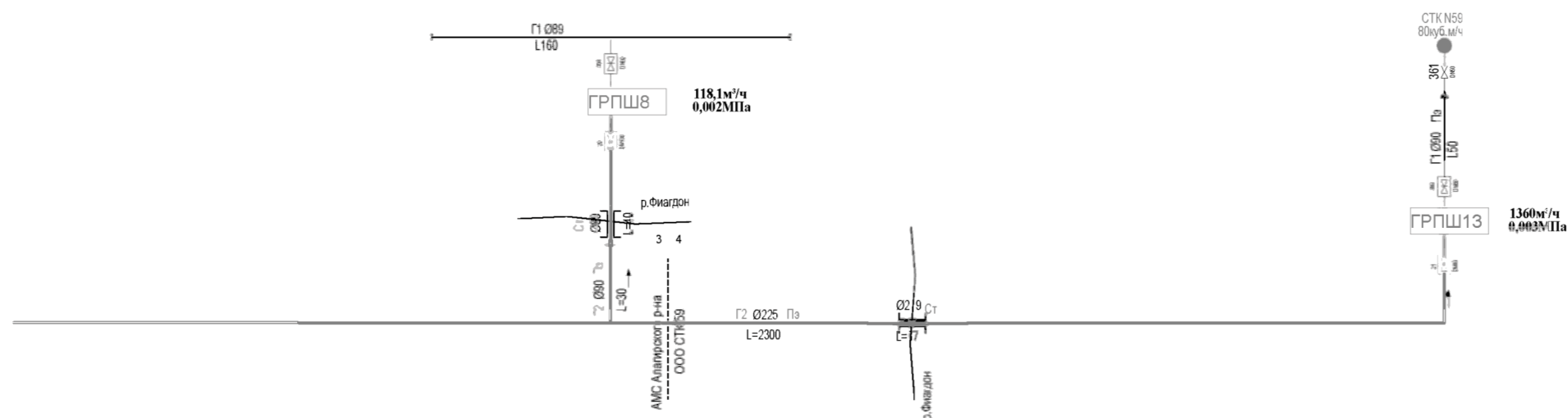
25.07.2025.

Схема газопровода с.п.Дзуарикау  
Алагирского Муниципального района РСО-Алания

с. Дзуарикау

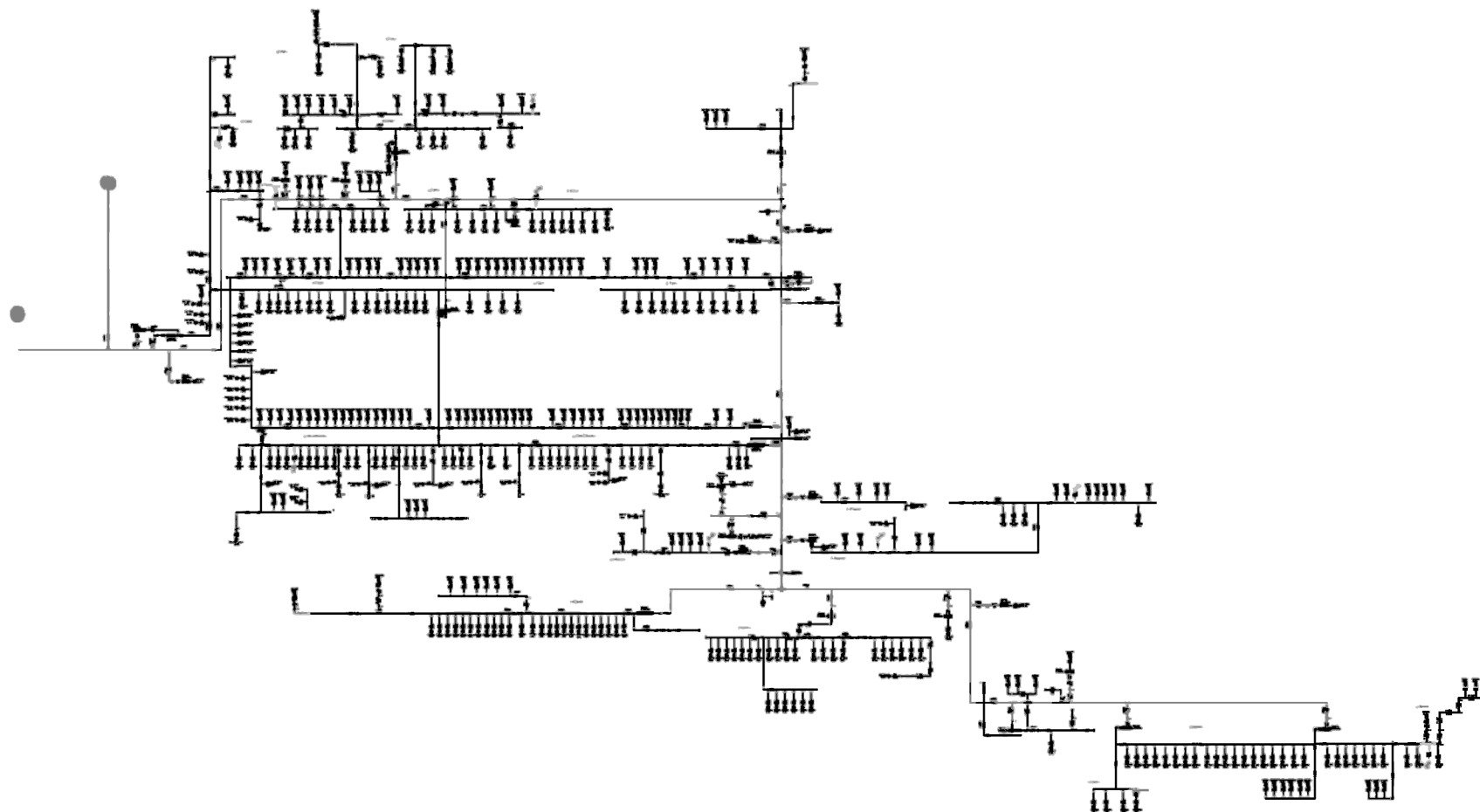

СОГЛАСОВАНО:

Министр жилищного  
коммунального хозяйства, топлива и энергетики  
Республики Северная Осетия-Алания  
Т.М.Карев

Заместитель генерального директора  
Главный инженер ООО "Газпром  
газоснабжение Владикавказ"  
Р.В.Худиев

Составил: \_\_\_\_\_ Начальник ЦДС  
(должность)

\_\_\_\_\_ А.К.Беве  
(подпись) (инициалы, фамилия)  
26.07.2009г.  
(дата)

Схема газопровода с.п. Дигора  
Дигорского Муниципального района РСО-Алания

г. ДИГОРА

СОГЛАСОВАНО:

Министр жилищного  
коммунального хозяйства , топлива и  
энергетики

Республики Северная Осетия-Алания

Т.М.Караев\_\_\_\_\_

Заместитель генерального директора-  
Главный инженер ООО "Газпром  
газораспределение Владикавказ"

Р.В.Худиев\_\_\_\_\_

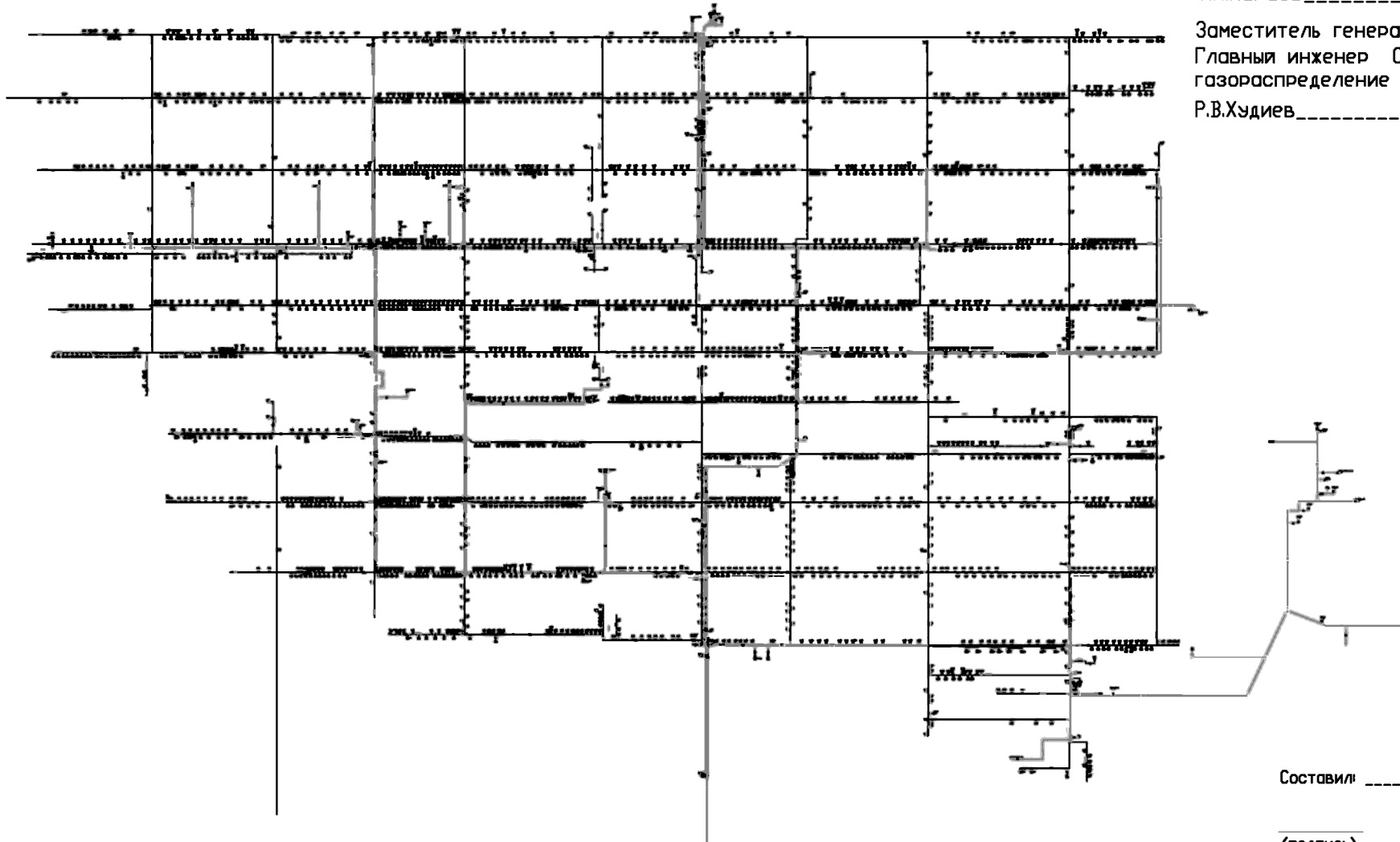

Составил: \_\_\_\_\_  
Начальник ЦДС  
(должность)

А.К. Баев  
(подпись) (инициалы, фамилия)

30.07.2025г.  
(дата)

Схема газопровода с.п. Донгарон  
Пригородного Муниципального района РСО-Алания

с. Донгарон

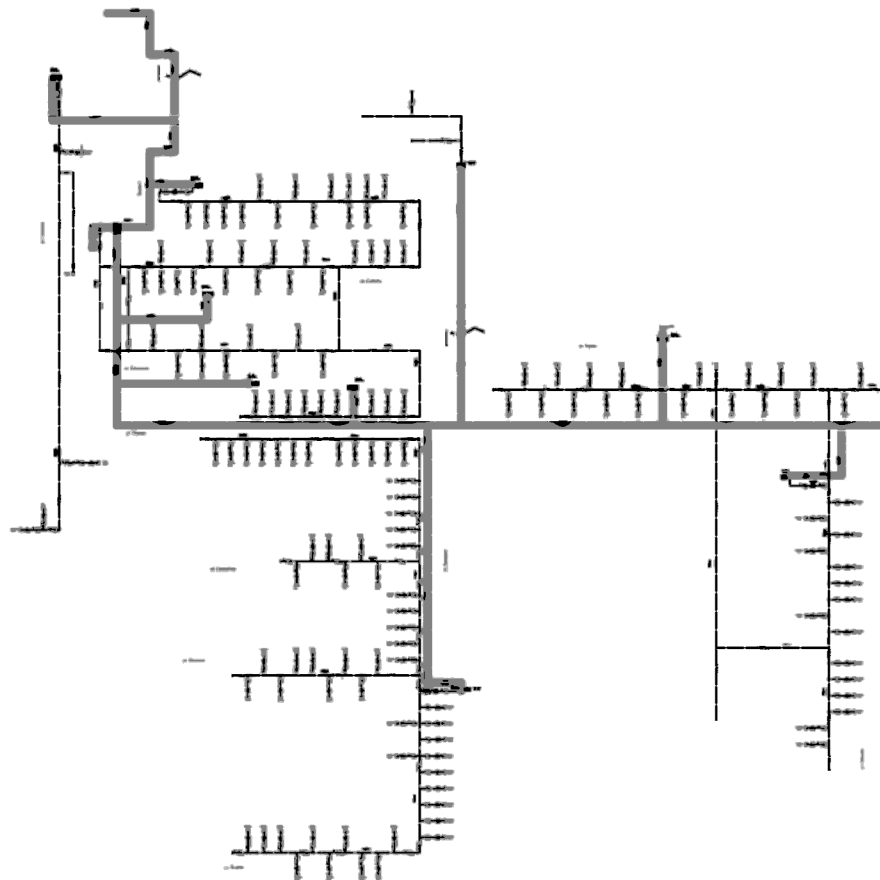

СОГЛАСОВАНО:

Министр жилищного  
коммунального хозяйства, топлива и энергетики  
Республики Северная Осетия-Алания

Т.М.Караев \_\_\_\_\_

Заместитель Генерального директора-  
главный инженер ООО "Газпром  
газораспределение Владикавказ"

Р.В.Худиев \_\_\_\_\_

Составил: \_\_\_\_\_ Начальник ЦДС  
(должность)

А.К.Баев

(подпись)

(инициалы, фамилия)

25.07.2025г

(дата)

схема 22

СОГЛАСОВАНО:

Схема газопровода сп Дур Дур  
Ирафского Муниципального района РСО-Алания

Министр жилищного  
хозяйства, топлива и энергетики  
республики Северная Осетия-Алания  
Т.М.Караев\_\_\_\_\_

Заместитель генерального директора-  
Главный инженер ООО "Газпром  
газораспределение Владикавказ"  
Р.В.Худиев\_\_\_\_\_

С. Дур - Дур

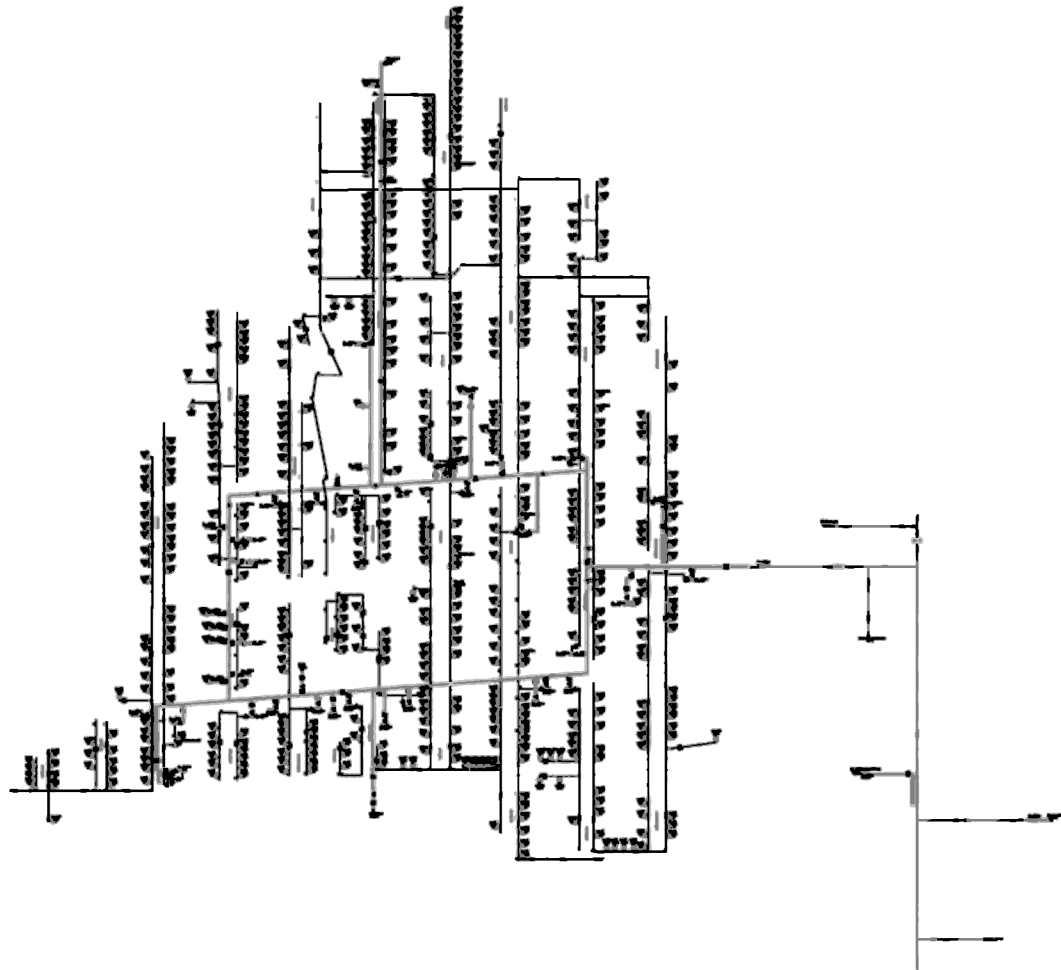

Составил \_\_\_\_\_ Начальник ЦДС  
(должность)

\_\_\_\_\_ А.К.Баев

25.07.2025.

Схема газопровода сп Елбаева  
Ирафского Муниципального района РСО-Алания

пос. Елбаево

СОГЛАСОВАНО:

Министр жилищного  
коммунального хозяйства, топлива и энергетики  
Республики Северная Осетия-Алания  
Т.М.Караев \_\_\_\_\_

Заместитель генерального директора-  
Главный инженер ООО "Газпром  
газораспределение Владикавказ"  
Р.В.Худиев \_\_\_\_\_



Составил: Начальник ЦДС  
(должность)

\_\_\_\_\_ А.К.Баев

25.08.2025.

схема 24

Схема газопровода с.п. Зарамаг  
Алагирского Муниципального района РСО-Алания

СОГЛАСОВАНО:

Заместитель министра жилищного  
коммунального хозяйства, топлива и энергетики  
Республики Северная Осетия-Алания

Т.М. Караев \_\_\_\_\_

Заместитель генерального директора-  
Главный инженер ООО "Газпром  
газораспределение Владикавказ"

Р.В.Худиев \_\_\_\_\_

с. Зарамаг

▲  
ГРС Зарамаг  
 $Q_{пр} 1450 \text{ м}^3/\text{час}$   
 $P_{пр} 0,3 \text{ МПа}$   
 $P_{ф} 0,3 \text{ МПа}$

$73,1 \text{ м}^3/\text{ч}$   
 $0,003 \text{ МПа}$

ГРГП

$73,1 \text{ м}^3/\text{ч}$   
 $0,003 \text{ МПа}$

ГРПШ1

КЖ N 4  
10 куб. м/ч



367/1  
DN25



КЖ N 4/1  
10 куб. м/ч



367/1  
DN25



Составил: \_\_\_\_\_  
Начальник ЦДС  
(должность)

\_\_\_\_\_  
А.К. Баев  
(подпись) (инициалы, фамилия)

30.07.2025г.  
(дата)

# Схема газопровода с.п. с.Зинцар Алагирского Муниципального района РСО-Алания

СОГЛАСОВАНО:

Министр жилищного  
коммунального хозяйства, топлива и энергетики  
Республики Северная Осетия-Алания  
Т.М.Караев \_\_\_\_\_

Заместитель генерального директора-  
Главный инженер ООО "Газпром  
газораспределение Владикавказ"

Р.В.Худиев \_\_\_\_\_

## с.Зинцар



схема 26

Составил: \_\_\_\_\_ Начальник ЦДС  
(должность)

А.К.Баев

(подпись)  
25.07.2025г  
(дата)

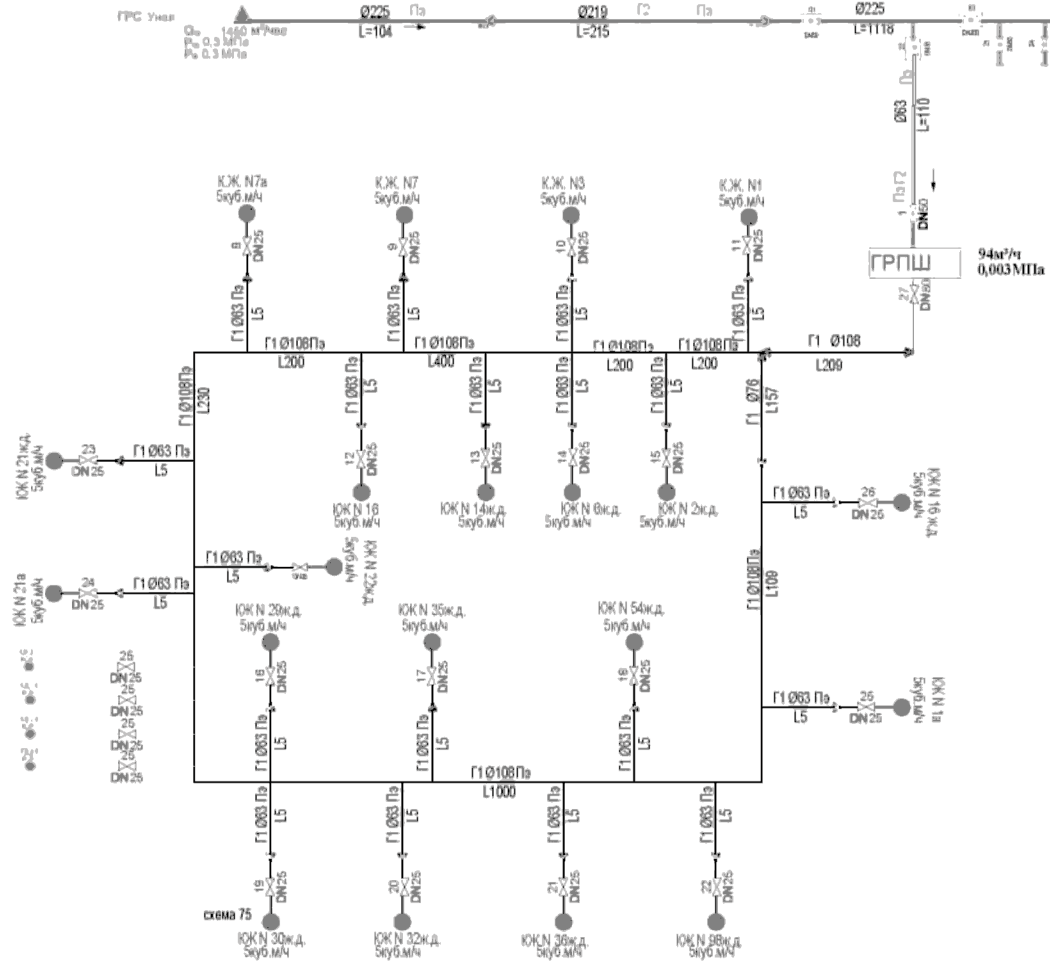
(инициалы, фамилия)

# Схема газопровода с.п. с.Зинцар Алагирского Муниципального района РСО-Алания

с.Зинцар



схема 26

СОГЛАСОВАНО:

Министр жилищного  
коммунального хозяйства, топлива и энергетики  
Республики Северная Осетия-Алания  
Т.М.Кароев \_\_\_\_\_

Заместитель генерального директора-  
Главный инженер ООО "Газпром  
газораспределение Владикавказ"  
Р.В.Хадиев \_\_\_\_\_

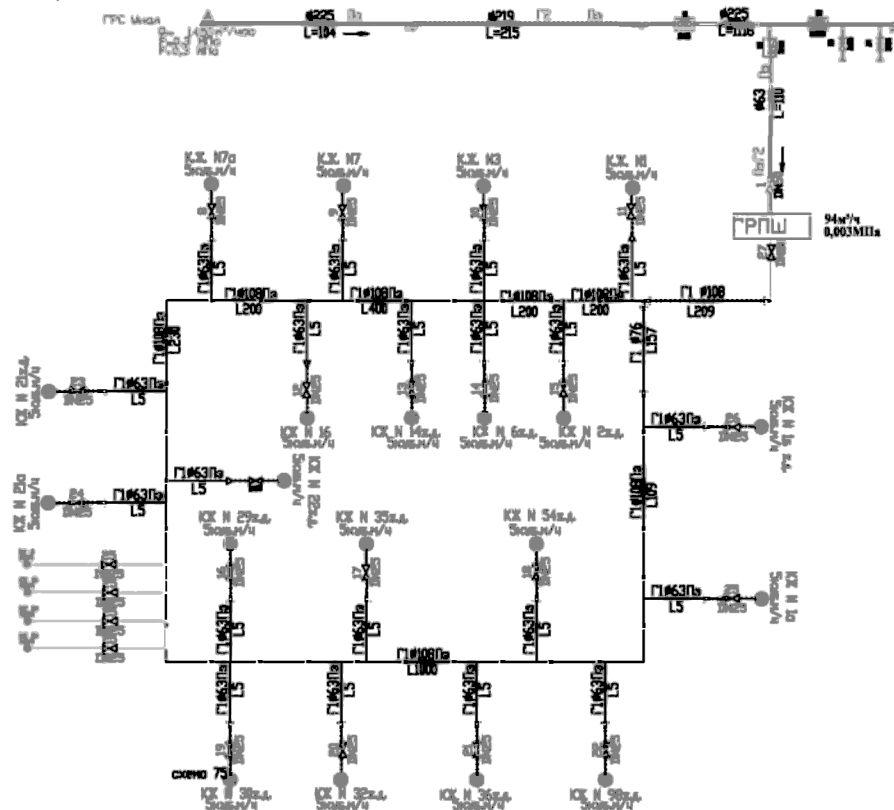
Составил \_\_\_\_\_ Начальник ЦДС  
(должность) **А.К.Баев**  
(подпись) \_\_\_\_\_ (инициалы, фамилия)  
25.07.2025 \_\_\_\_\_ (дата)

Схема газопровода ст Змейская  
Кировского Муниципального района РСО-Алания

СОГЛАСОВАНО:

Змейская

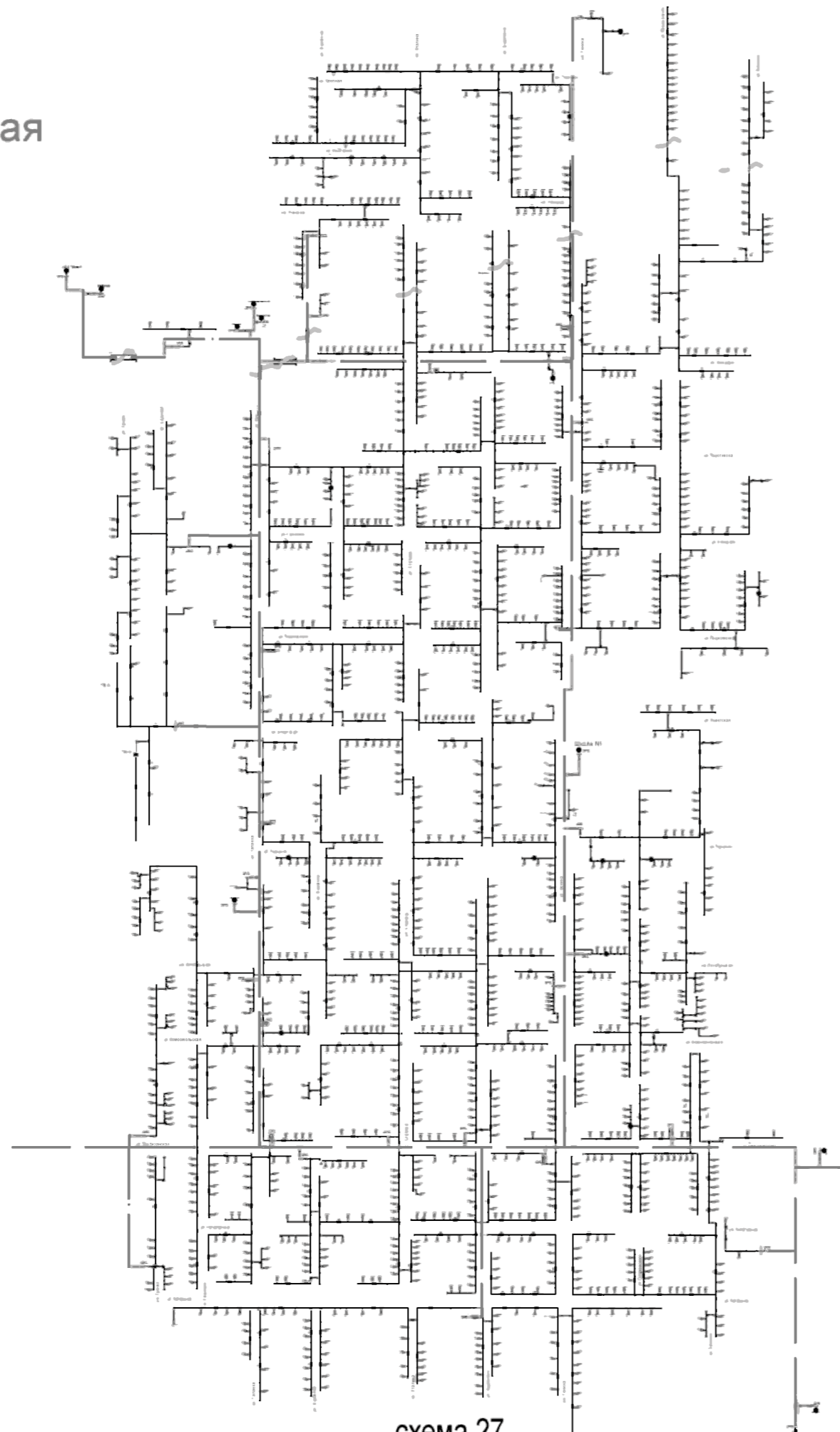

Министр жилищного  
хозяйства, топлива и энергетики  
республики Северная Осетия-Алания  
Т.М.Караев \_\_\_\_\_

Заместитель генерального директора-  
Главный инженер ООО "Газпром  
газораспределение Владикавказ"  
Р.В.Худиев \_\_\_\_\_

Составил: Начальник ЦДС  
(должность)  
(подпись) \_\_\_\_\_ А.К.Баев \_\_\_\_\_

25.07.2025. \_\_\_\_\_

схема 27

# Схема газопровода с.п. Ир Пригородного Муниципального района РСО-Алания

с. Ир



схема 28

СОГЛАСОВАНО:

Министр жилищного  
коммунального хозяйства, топлива и энергетики  
Республики Северная Осетия-Алания

Т.М.Караев \_\_\_\_\_

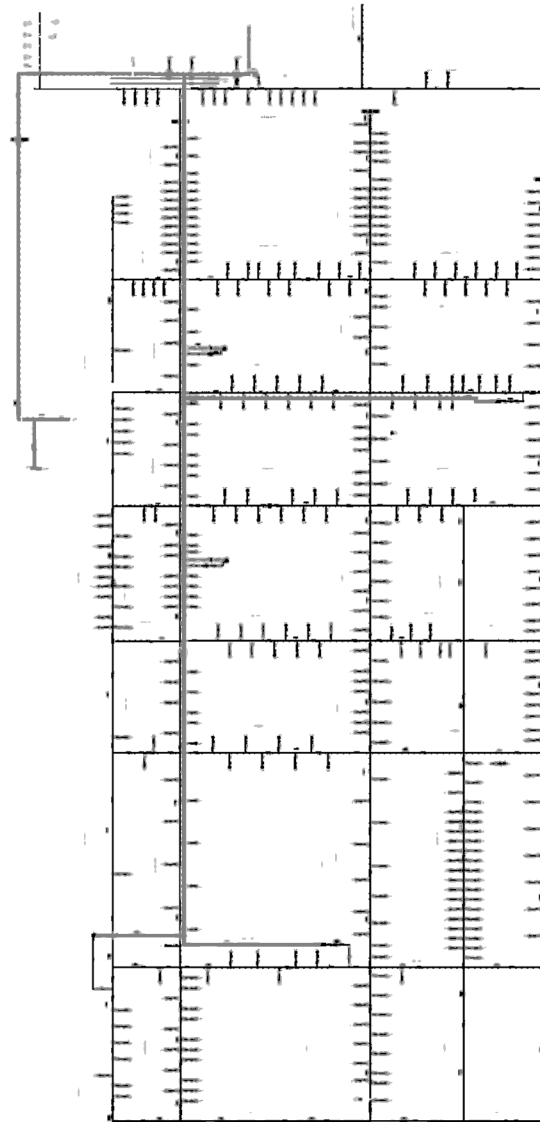
Заместитель Генерального директора-  
главный инженер ООО "Газпром  
газораспределение Владикавказ"

Р.В.Худиев \_\_\_\_\_

Составил: \_\_\_\_\_ Начальник ЦДС  
(должность)

А.К.Баев

(подпись)  
25.07.2025г

(инициалы, фамилия)

(дата)

Схема газопровода сп Иран  
Кировского Муниципального района РСО-Алания

# с. Иран

СОГЛАСОВАНО:

Министр жилищного  
хозяйства, топлива и энергетики  
республики Северная Осетия-Алания  
Т.М.Караев \_\_\_\_\_

Заместитель генерального директора-  
Главный инженер ООО "Газпром  
газораспределение Владикавказ"  
Р.В.Худиев \_\_\_\_\_

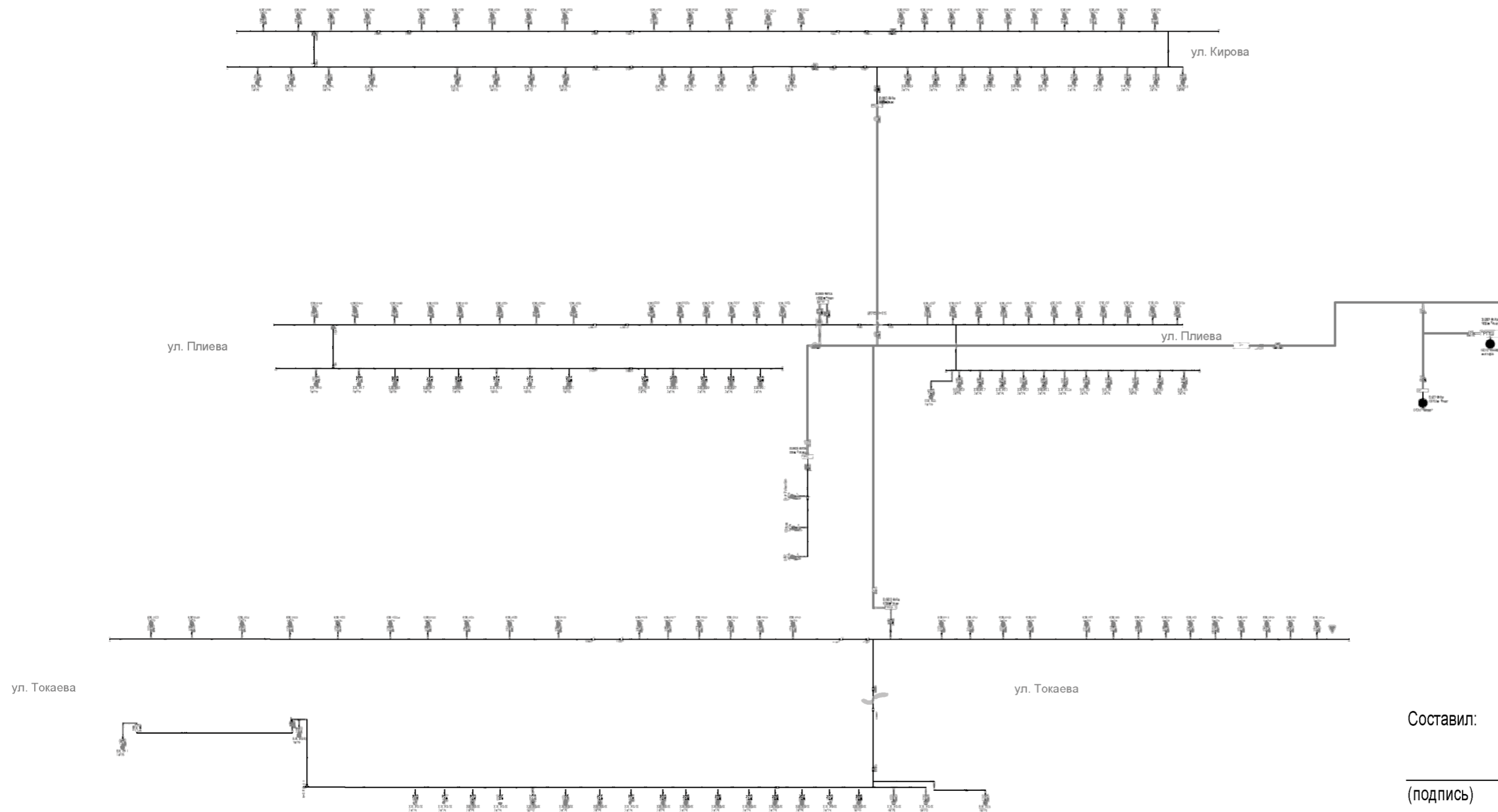

Составил: Начальник ЦДС  
(должность)

(подпись)

А.К.Баев

25.07.2025.

Схема газопровода с.п. Ир-Восход  
Пригородного Муниципального района РСО-Алания

с. Ир-Восход

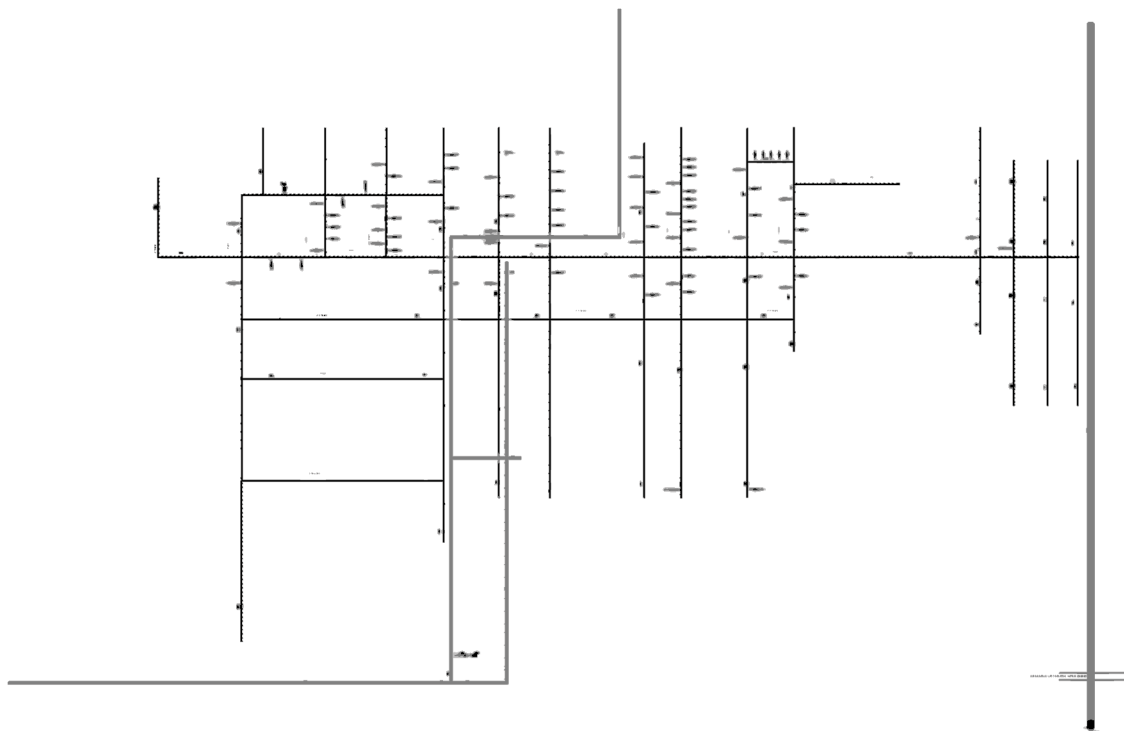

СОГЛАСОВАНО:

Министр жилищного  
коммунального хозяйства, топлива и энергетики  
Республики Северная Осетия-Алания

Т.М.Караев \_\_\_\_\_

Заместитель Генерального директора-  
главный инженер ООО "Газпром  
газораспределение Владикавказ"

Р.В.Худиев \_\_\_\_\_

схема 30

Составил: \_\_\_\_\_ Начальник ЦДС  
(должность)  
А.К.Баев  
(инициалы, фамилия)  
\_\_\_\_\_ (подпись)  
25.07.2025г (дата)

Схема газопровода с.п. с.Кадат  
Алагирского Муниципального района РСО-Алания

СОГЛАСОВАНО:

Министр жилищного  
коммунального хозяйства, топлива и  
энергетики РСО-Алания

Т.М.Караев\_\_\_\_\_

Заместитель генерального директора-  
Главный инженер ООО "Газпром  
газораспределение Владикавказ"

Р.В.Худиев\_\_\_\_\_

с. Кадат

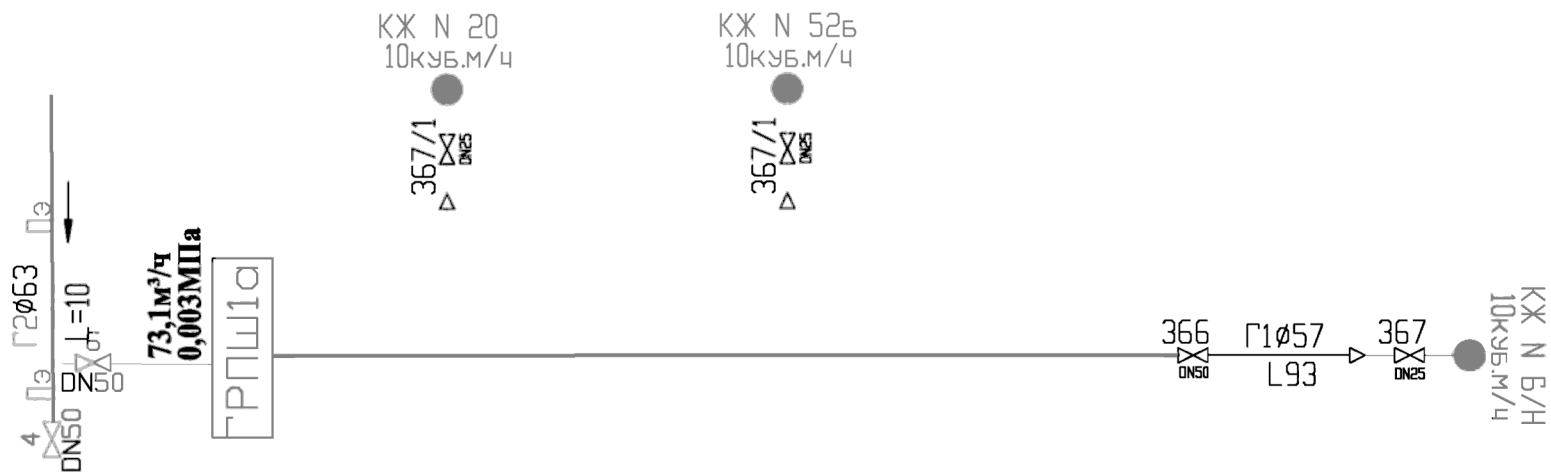

Составил: \_\_\_\_\_  
Начальник ЦДС  
(должность)

\_\_\_\_\_

А.К. Баев

(инициалы, фамилия)

30.07.2025г.  
(дата)

схема 31

Схема газопровода с.п. Кадгарон  
Ардонского Муниципального района РСО-Алания

с. Кадгарон

СОГЛАСОВАНО:

Министр жилищного коммунального хозяйства, топлива и энергетики РСО-Алания

Т.М.Караев \_\_\_\_\_

Заместитель генерального директора-  
Главный инженер ООО "Газпром газораспределение Владикавказ"  
Р.В.Худиев \_\_\_\_\_



схема 32

Составил: \_\_\_\_\_  
Начальник ЦДС  
(должность)

\_\_\_\_\_ А.К.Баев  
(подпись) (инициалы, фамилия)

25.07.2025г

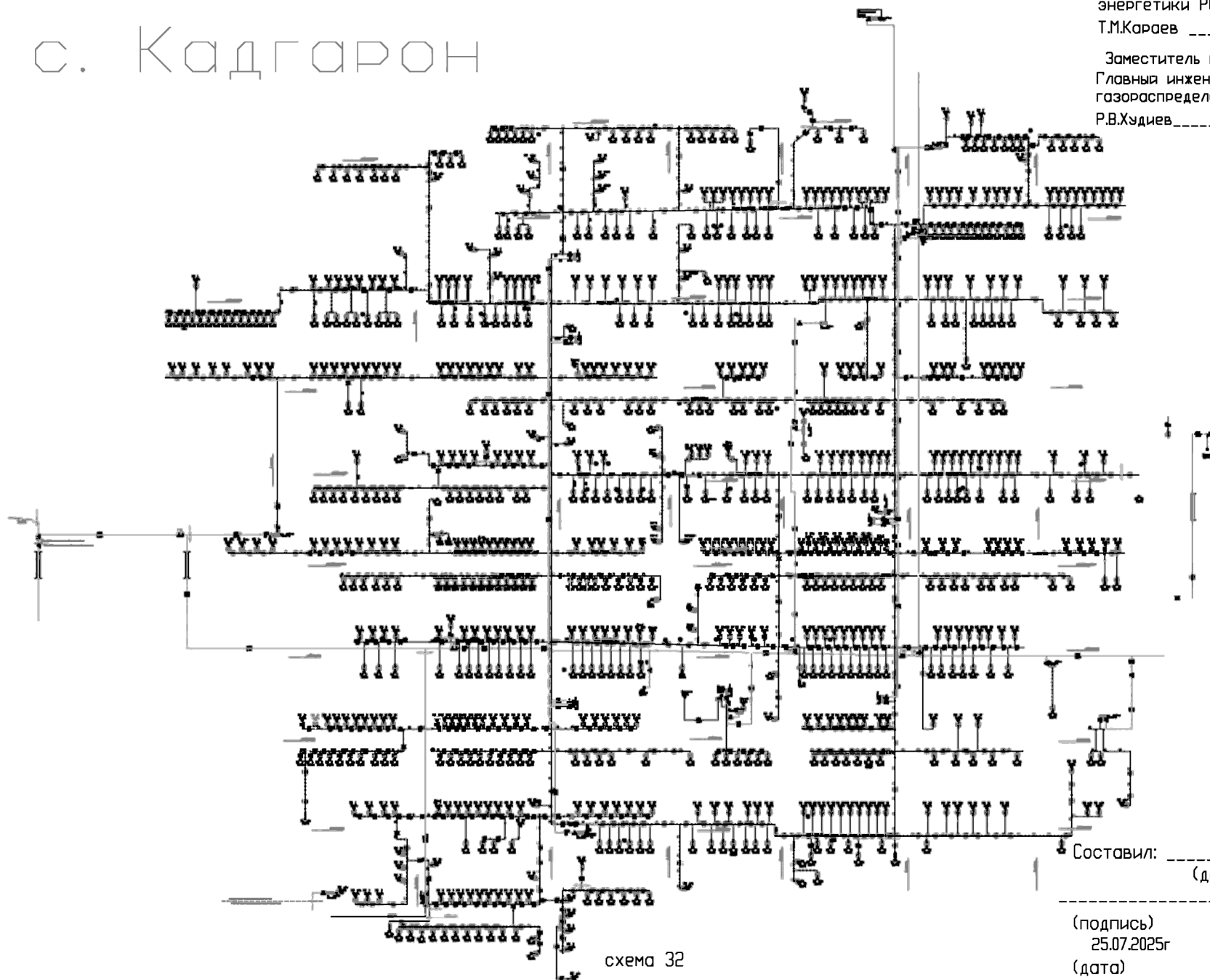
(дата)

Схема газопровода с.п. Кадгарон  
Ардонского Муниципального района РСО-Алания

СОГЛАСОВАНО

Министр жилищного  
коммунального хозяйства, топлива и энергетики  
Республики Северная Осетия-Алания  
Т.М.Карсев \_\_\_\_\_

Заместитель генерального директора-  
Главный инженер ООО "Газпром  
газораспределение Владикавказ"  
Р.В.Худиев \_\_\_\_\_

с. Кадгарон

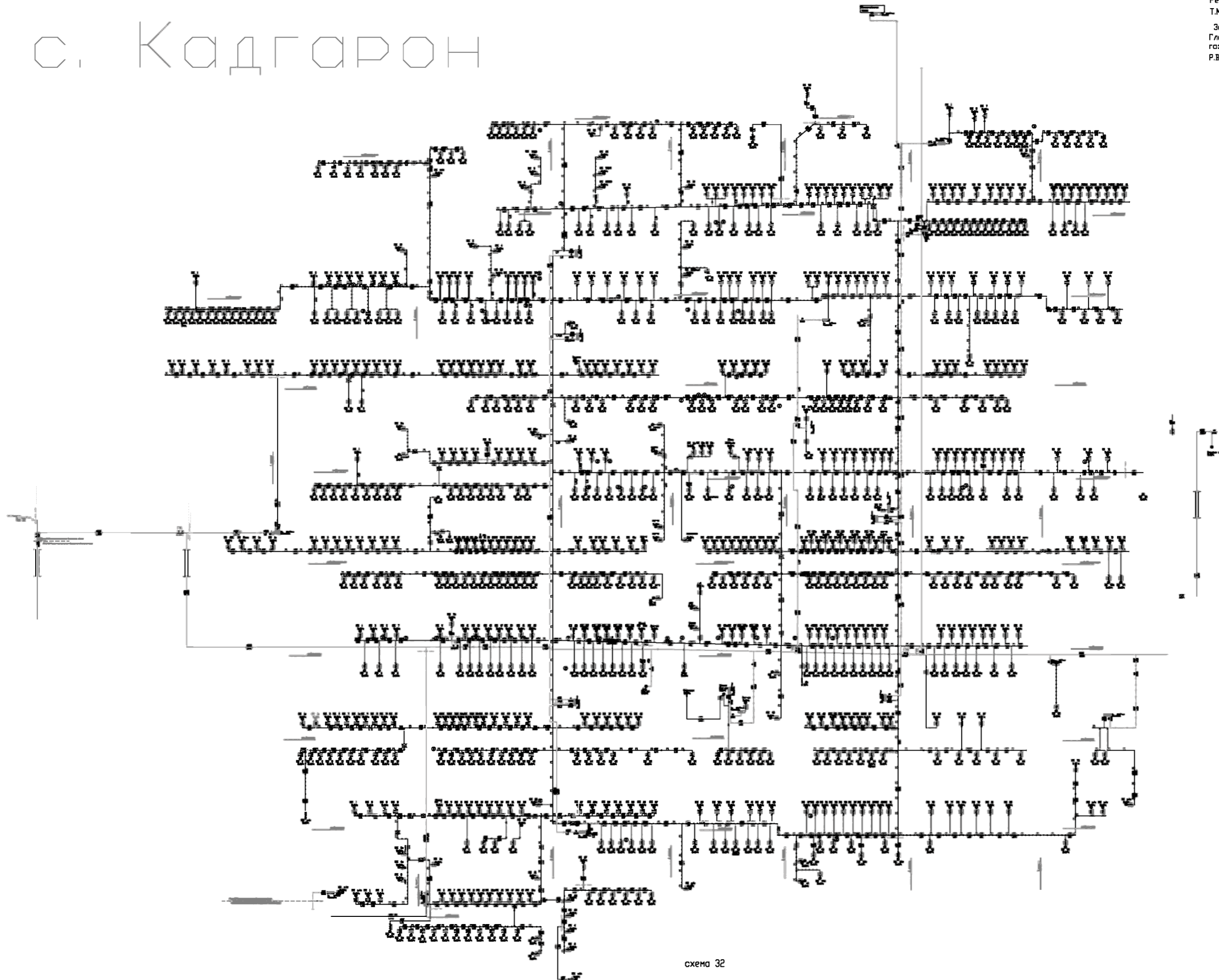

Составил \_\_\_\_\_ Начальник ЦДС  
(должность) А.К.Баев  
(подпись) \_\_\_\_\_ (инициалы, фамилия)  
25.07.2025г. (дата)

Схема газопровода с.п. Какадур  
Пригородного Муниципального района РСО-Алания

с.Какадур

СОГЛАСОВАНО:

Министр жилищного  
коммунального хозяйства, топлива и энергетики  
Республики Северная Осетия-Алания

Т.М.Караев \_\_\_\_\_

Заместитель Генерального директора-  
главный инженер ООО "Газпром  
газораспределение Владикавказ"

1:5000 1:0  
1:10000

1:5000 1:0  
1:10000

Составил: \_\_\_\_\_ Начальник ЦДС

(должность)

А.К.Баев

\_\_\_\_\_

25.07.2025г

(дата)

(инициалы, фамилия)

схема 158

# Схема газопровода сп Калух Ирафского Муниципального района РСО-Алания

СОГЛАСОВАНО:

Министр жилищного  
хозяйства, топлива и энергетики  
республики Северная Осетия-Алания  
Т.М.Караев\_\_\_\_\_

Заместитель генерального директора-  
Главный инженер ООО "Газпром  
газораспределение Владикавказ"  
Р.В.Худиев\_\_\_\_\_

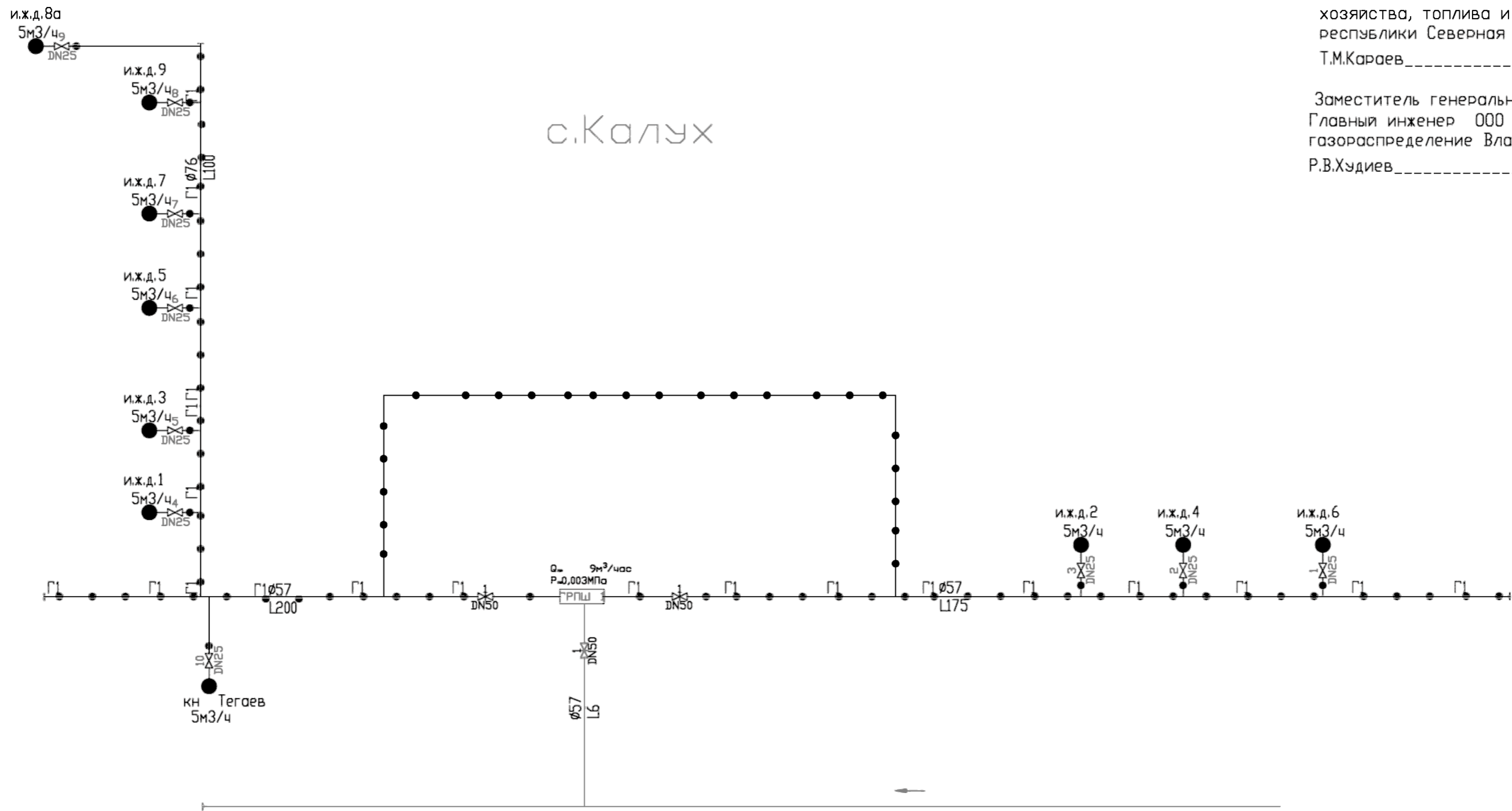

Составил: \_\_\_\_\_ Начальник ЦДС  
(должность)

(подпись) \_\_\_\_\_ А.К.Баев

25.07.2025.

# Схема газопровода с.п. Камбилеевская Пригородного Муниципального района РСО-Алания

## с. Камбилеевское

СОГЛАСОВАНО:

Министр жилищного  
коммунального хозяйства, топлива и энергетики  
Республики Северная Осетия-Алания

Т.М.Караев \_\_\_\_\_

Заместитель Генерального директора-  
главный инженер ООО "Газпром  
газораспределение Владикавказ"

Р.В.Худиев \_\_\_\_\_

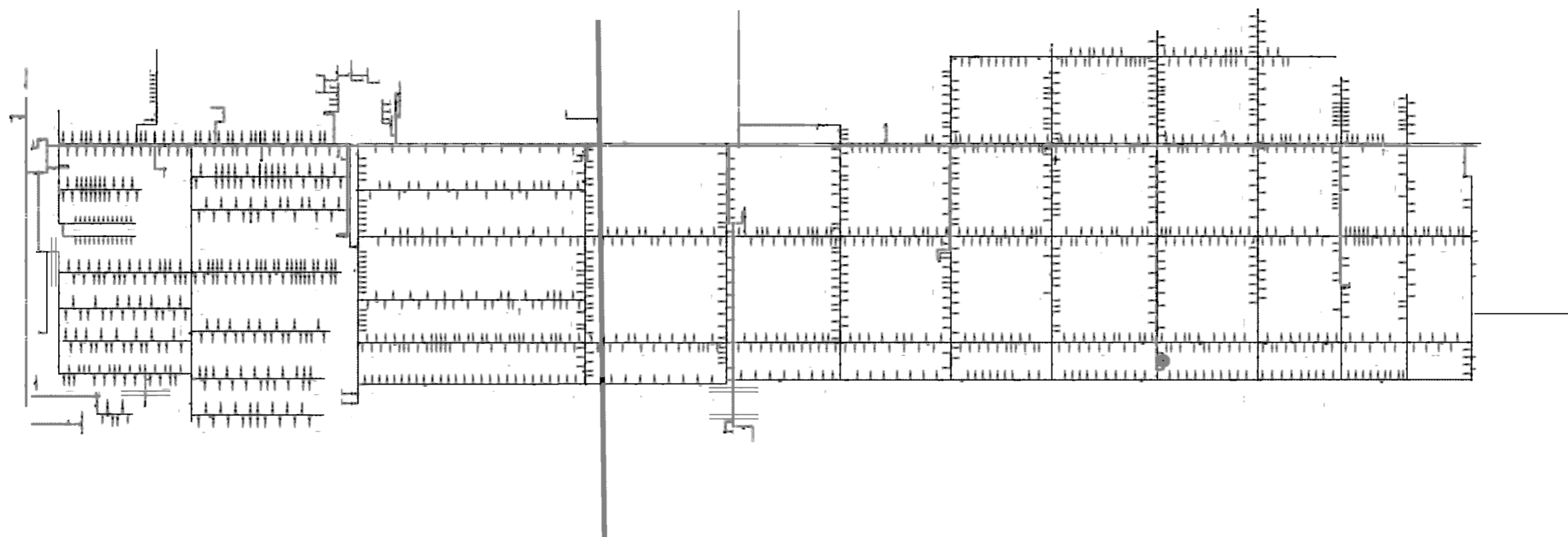

Составил: \_\_\_\_\_  
Начальник ЦДС  
(должность)

\_\_\_\_\_ А.К.Баев  
(подпись) (инициалы, фамилия)

25.07.2025г

(дата)

Схема газопровода пгт. Карджин  
Кировского Муниципального района РСО-Алания

СОГЛАСОВАНО:

Министр жилищного  
хозяйства, топлива и энергетики  
республики Северная Осетия-Алания  
Т.М.Караев\_\_\_\_\_

Заместитель генерального директора-  
Главный инженер ООО 'Газпром  
газораспределение Владикавказ'  
Р.В.Худиев\_\_\_\_\_



схема 73

Составил: \_\_\_\_\_ Начальник ЦДС  
(должность) (должность)

(подпись)

А.К.Баев

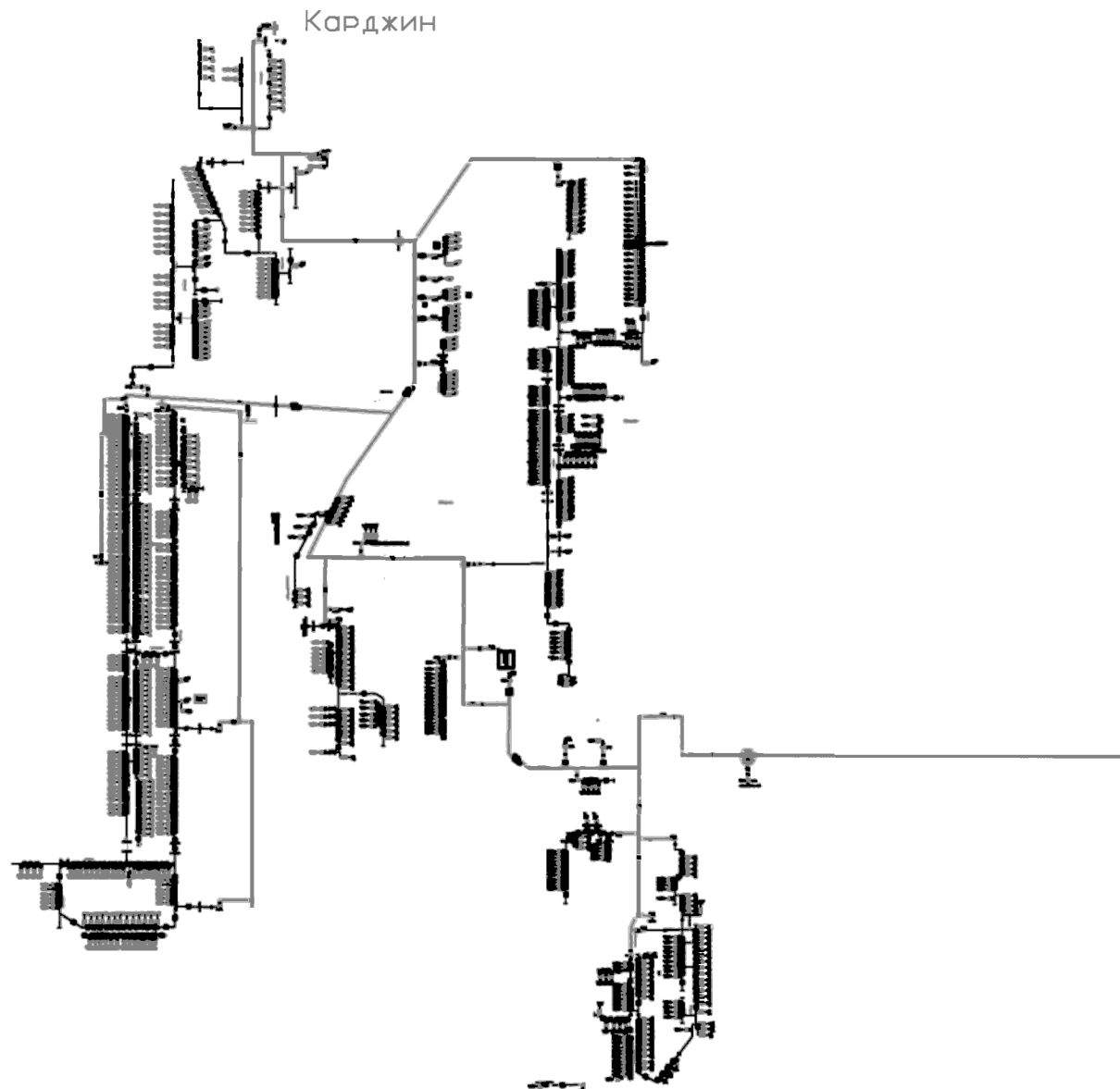
25.07.2025.

СОГЛАСОВАНО:

Схема газопровода сп Карман-Синдзикау  
Ирафского Муниципального района РСО-Алания

с.Карман-Синдзикау

Министр жилищного  
хозяйства, топлива и энергетики  
республики Северная Осетия-Алания  
Т.М.Караев\_\_\_\_\_

Заместитель генерального директора-  
Главный инженер ООО 'Газпром  
газораспределение Владикавказ'  
Р.В.Худиев\_\_\_\_\_



Составил: \_\_\_\_\_ Начальник ЦДС  
(должность) А.К.Баев

(подпись)

25.07.2025.

Схема газопровода с.п. Карца  
Пригородного Муниципального района РСО-Алания

пос. Карца

СОГЛАСОВАНО:

Министр жилищного  
коммунального хозяйства, топлива и энергетики  
Республики Северная Осетия-Алания  
Т.М.Караев \_\_\_\_\_

Заместитель Генерального директора-  
главный инженер ООО "Газпром  
газораспределение Владикавказ"  
Р.В.Худиев \_\_\_\_\_



схема 36

Составил: \_\_\_\_\_ Начальник ЦДС  
(должность)  
А.К.Баев  
(подпись) (инициалы, фамилия)  
25.07.2025г  
(дата)

# Схема газопровода с.п. Киевское Моздокского Муниципального района РСО-Алания

СОГЛАСОВАНО:

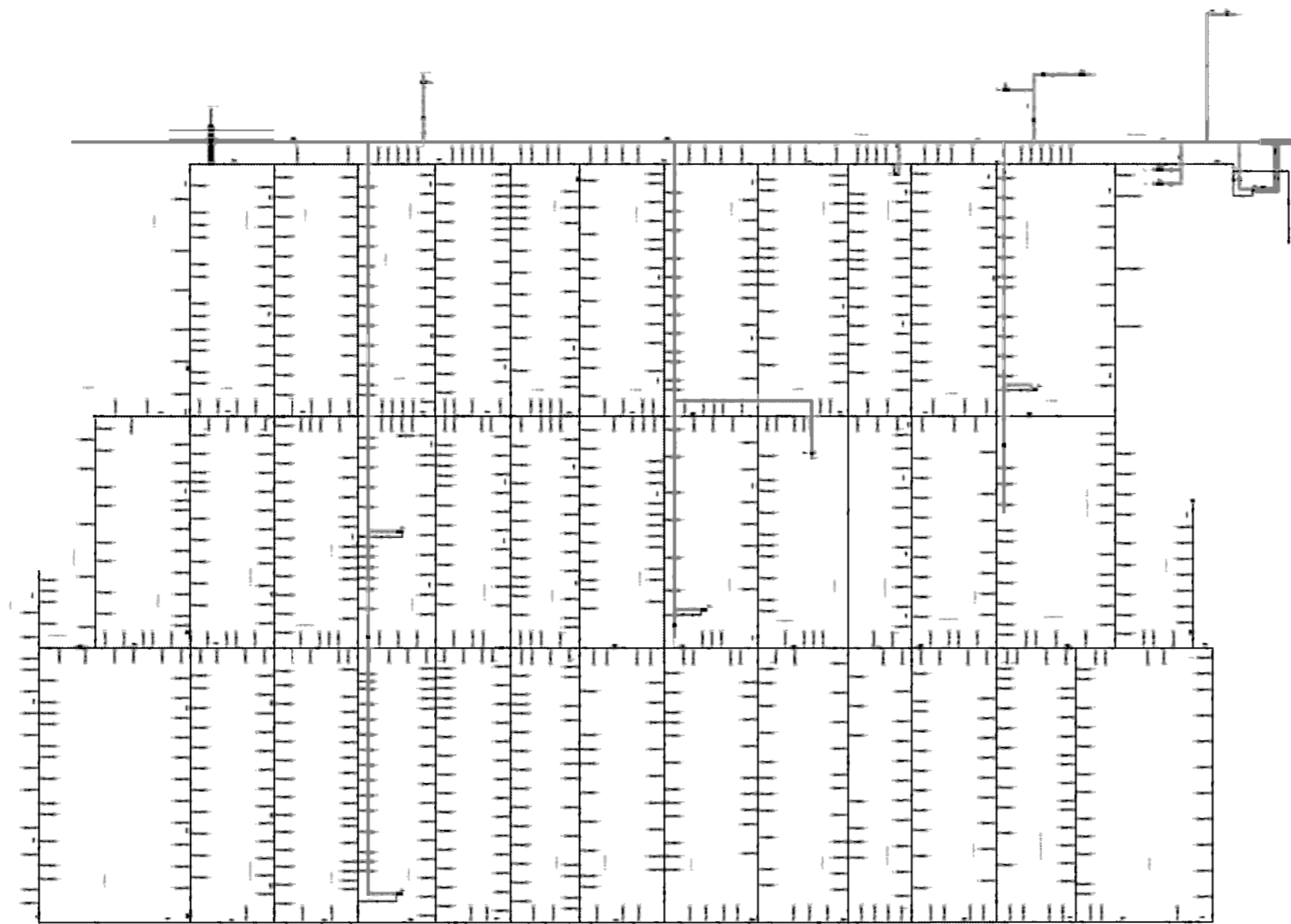
Министр жилищного  
коммунального хозяйства, топлива и энергетики  
Республики Северная Осетия-Алания  
Т.М.Корни

Заместитель генерального директора  
Генеральный инженер ООО "Газпром  
инженерно-проектное Управление"  
Р.В.Хурин

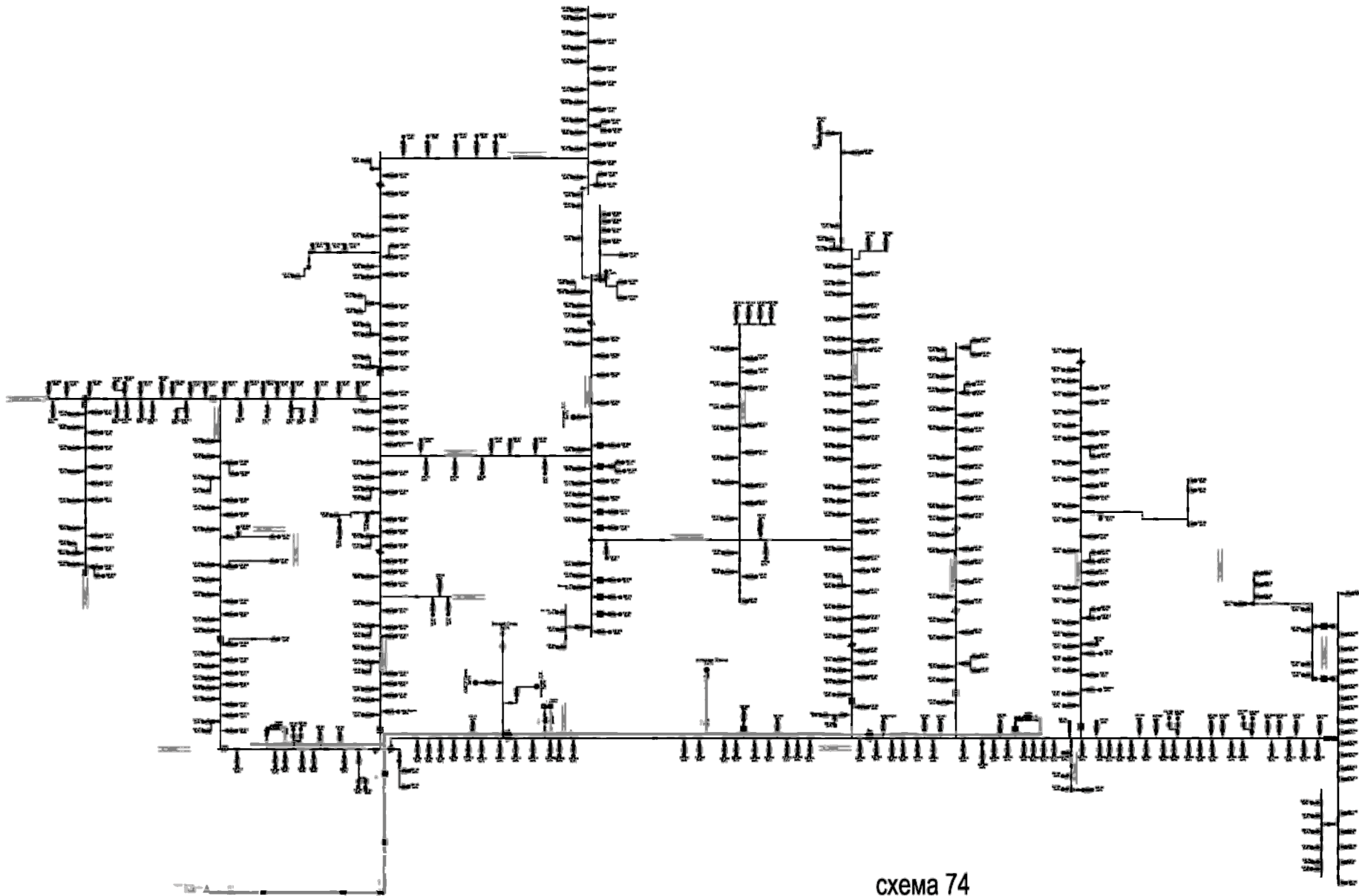

Состав: Генеральный (ПС)

(подпись) АК/Ков

15.06.2021

Схема газопровода с. КирОВО  
Ардонского Муниципального района РСО-Алания

с .КИРОВО

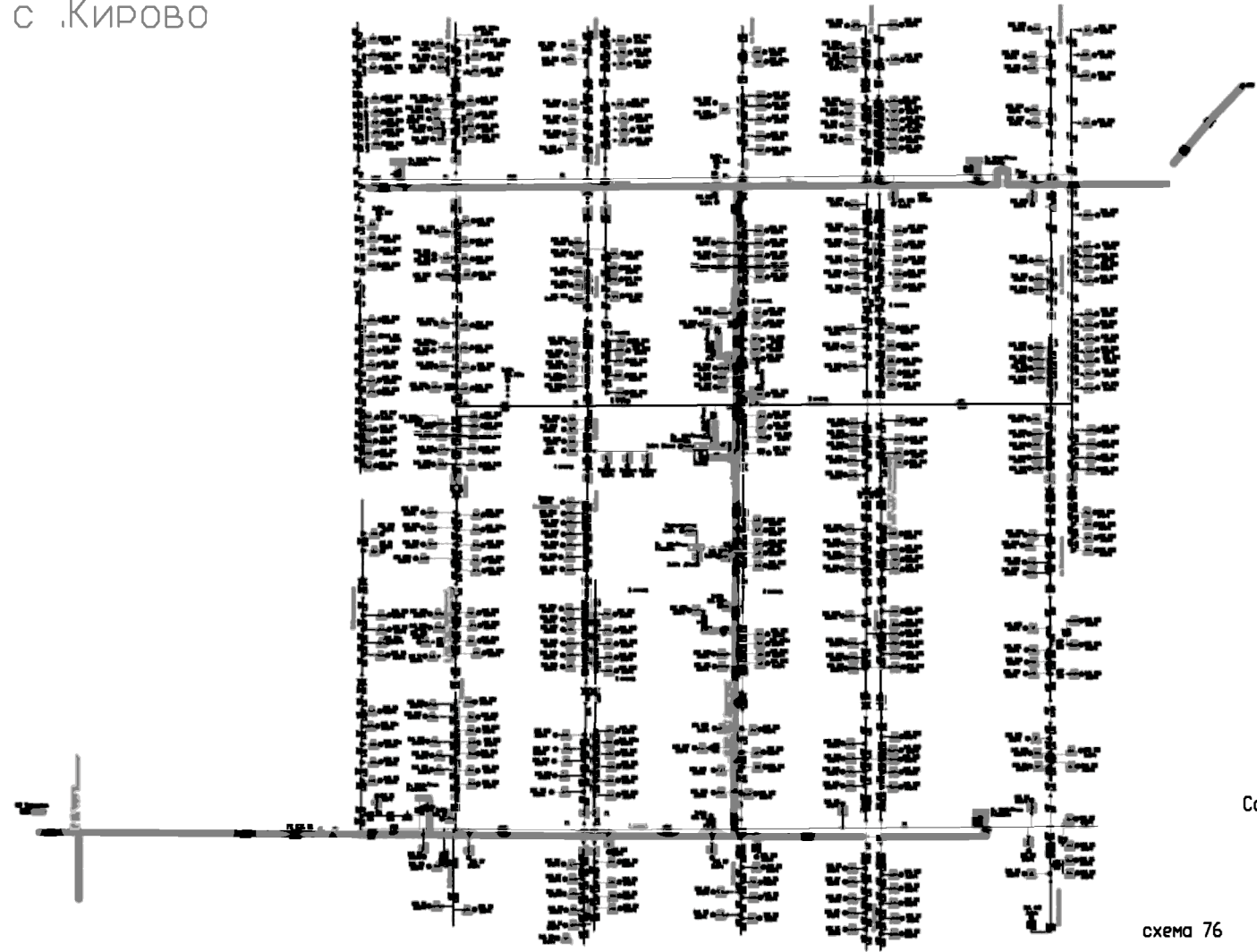

СОГЛАСОВАНО

Министр жилищного  
коммунального хозяйства, топлива и энергетики  
Республики Северная Осетия-Алания  
Т.А.Карова \_\_\_\_\_

Заместитель генерального директора-  
Главный инженер ООО "Газпром  
газораспределение Владикавказ"  
Р.В.Худиев \_\_\_\_\_

Составил \_\_\_\_\_ Начальник ЦДС  
(должность)

\_\_\_\_\_ А.К.Баев  
(подпись) (инициалы, фамилия)

25.07.2025г  
(дата)

схема 76

# Схема газопровода с.п. Кобан Пригородного Муниципального района РСО-Алания

СОГЛАСОВАНО:

Министр жилищного  
коммунального хозяйства, топлива и энергетики  
Республики Северная Осетия-Алания

Т.М.Караев \_\_\_\_\_

Заместитель Генерального директора-  
главный инженер ООО "Газпром  
газораспределение Владикавказ"

Р.В.Худиев \_\_\_\_\_

с.Кобан



схема 37

Составил: \_\_\_\_\_  
Начальник ЦДС  
(должность)

А.К.Басв

\_\_\_\_\_  
(подпись)  
25.07.2025г  
(дата)

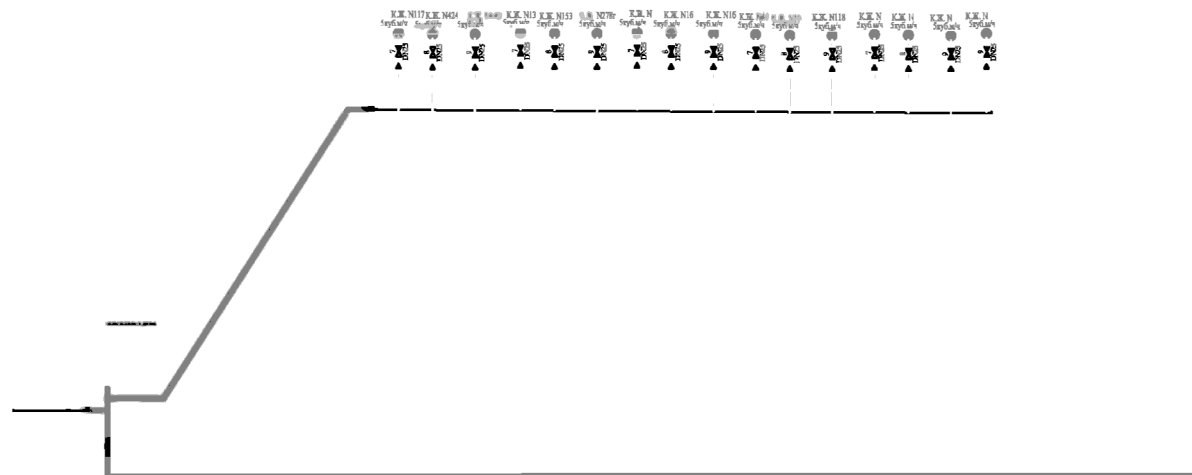
(инициалы, фамилия)

Схема газопровода пгт. с. Комсомольское  
Кировского Муниципального района РСО-Алания

# с. Комсомольское

СОГЛАСОВАНО:

Министр жилищного  
хозяйства, топлива и энергетики  
республики Северная Осетия-Алания  
Т.М. Караев \_\_\_\_\_

Заместитель генерального директора-  
Главный инженер ООО "Газпром  
газораспределение Владикавказ"  
Р.В. Худиев \_\_\_\_\_

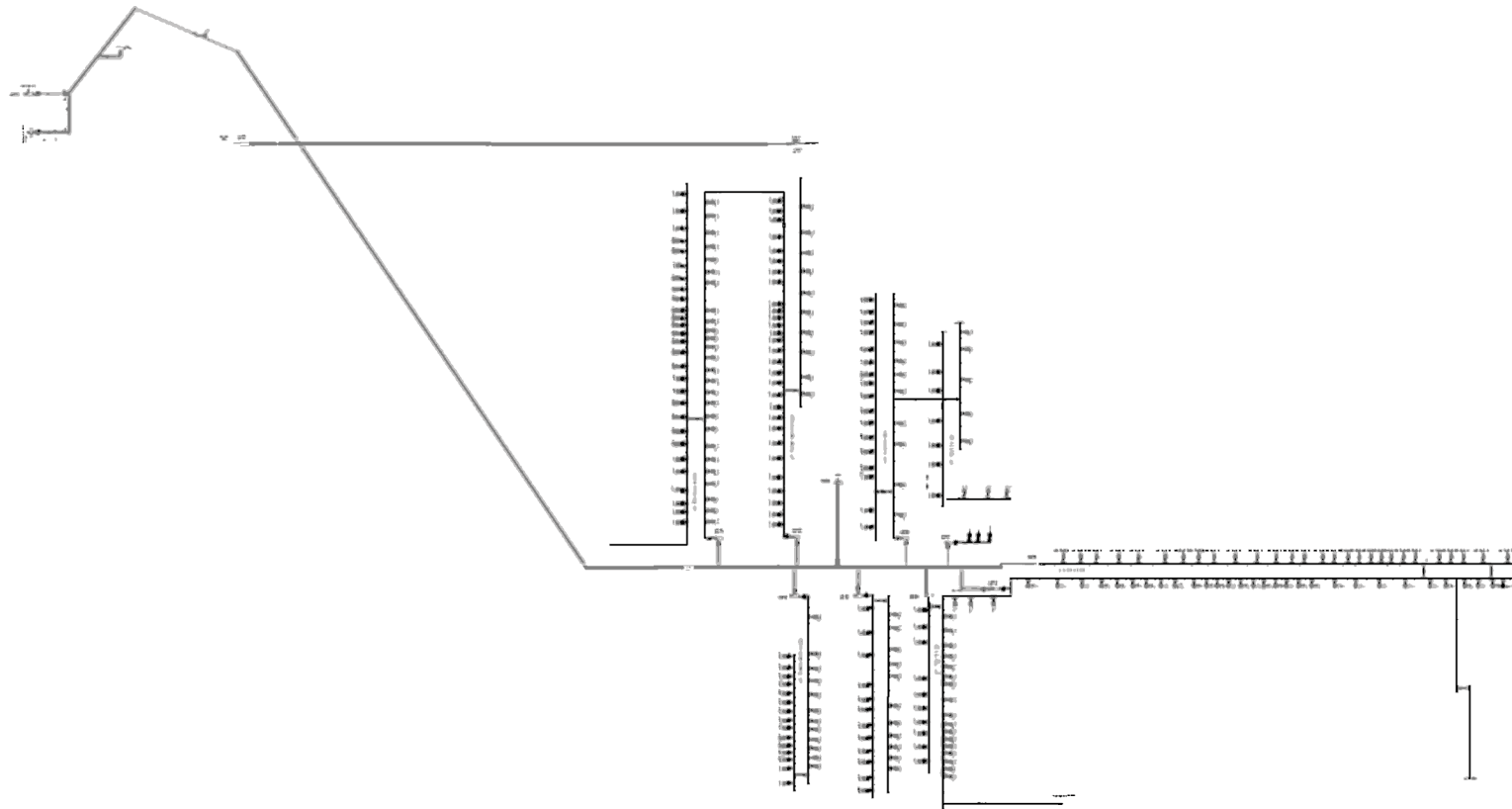

Составил: Начальник ЦДС  
(должность)

\_\_\_\_\_

\_\_\_\_\_ А.К.Биев

25.07.2025.

Схема газопровода сп Кора  
Ирафского Муниципального района РСО-Алания

СОГЛАСОВАНО:

Министр жилищного  
хозяйства, топлива и энергетики  
республики Северная Осетия-Алания  
Т.М.Караев\_\_\_\_\_

Заместитель генерального директора-  
Главный инженер ООО "Газпром  
газораспределение Владикавказ"  
Р.В.Худиев\_\_\_\_\_



схема 40

Составил: \_\_\_\_\_  
Начальник ЦДС  
(должность)

(подпись)

А.К.Баев

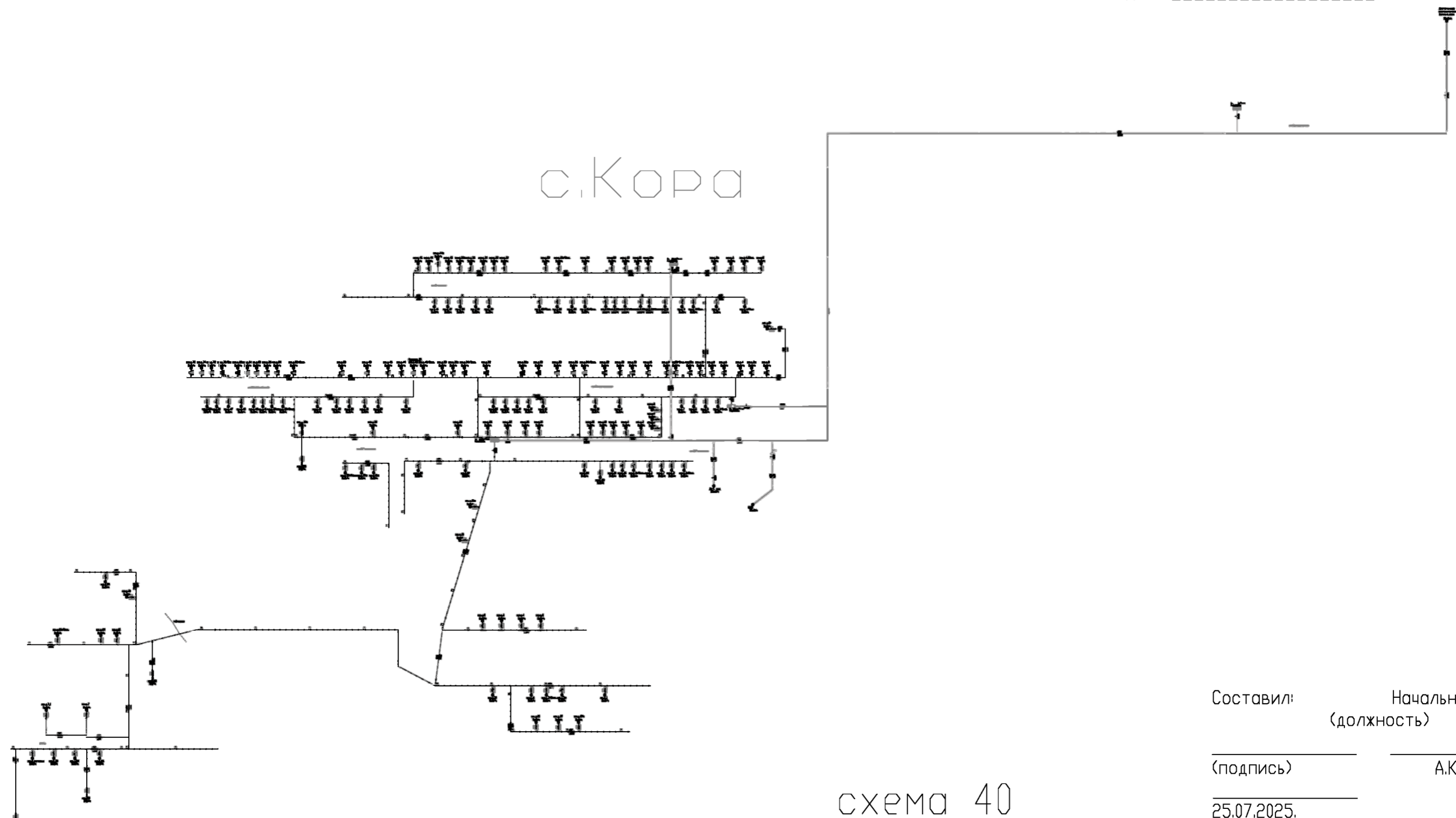
25.07.2025.

# Схема газопровода сп Кора-Урсдон Ирафского Муниципального района РСО-Алания

СОГЛАСОВАНО:

Министр жилищного  
хозяйства, топлива и энергетики  
республики Северная Осетия-Алания  
Т.М.Караев\_\_\_\_\_

Заместитель генерального директора-  
Главный инженер ООО "Газпром  
газораспределение Владикавказ"  
Р.В.Худиев\_\_\_\_\_

с.Урсдон



схема 41

Составил: \_\_\_\_\_ Начальник ЦДС  
(должность)

(подпись) \_\_\_\_\_ А.К.Баев

25.07.2025.

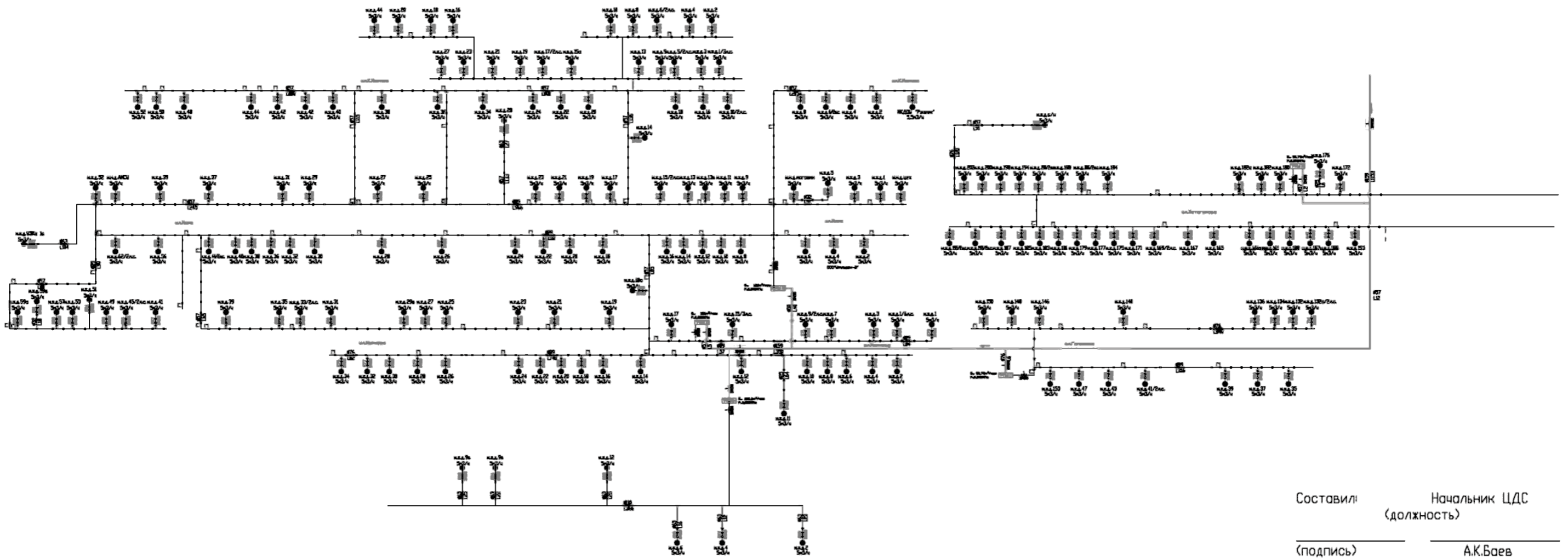
Схема газопровода с.п. Куртат,  
Пригородного Муниципального района РСО-Алания

с. Куртат



схема 42

СОГЛАСОВАНО:

Министр жилищного  
коммунального хозяйства, топлива и энергетики  
Республика Северная Осетия -Алания  
Т.М.Караев \_\_\_\_\_

Заместитель генерального директора-  
Главный инженер ООО "Газпром  
газораспределение Владикавказ"  
Р.В.Худиев \_\_\_\_\_

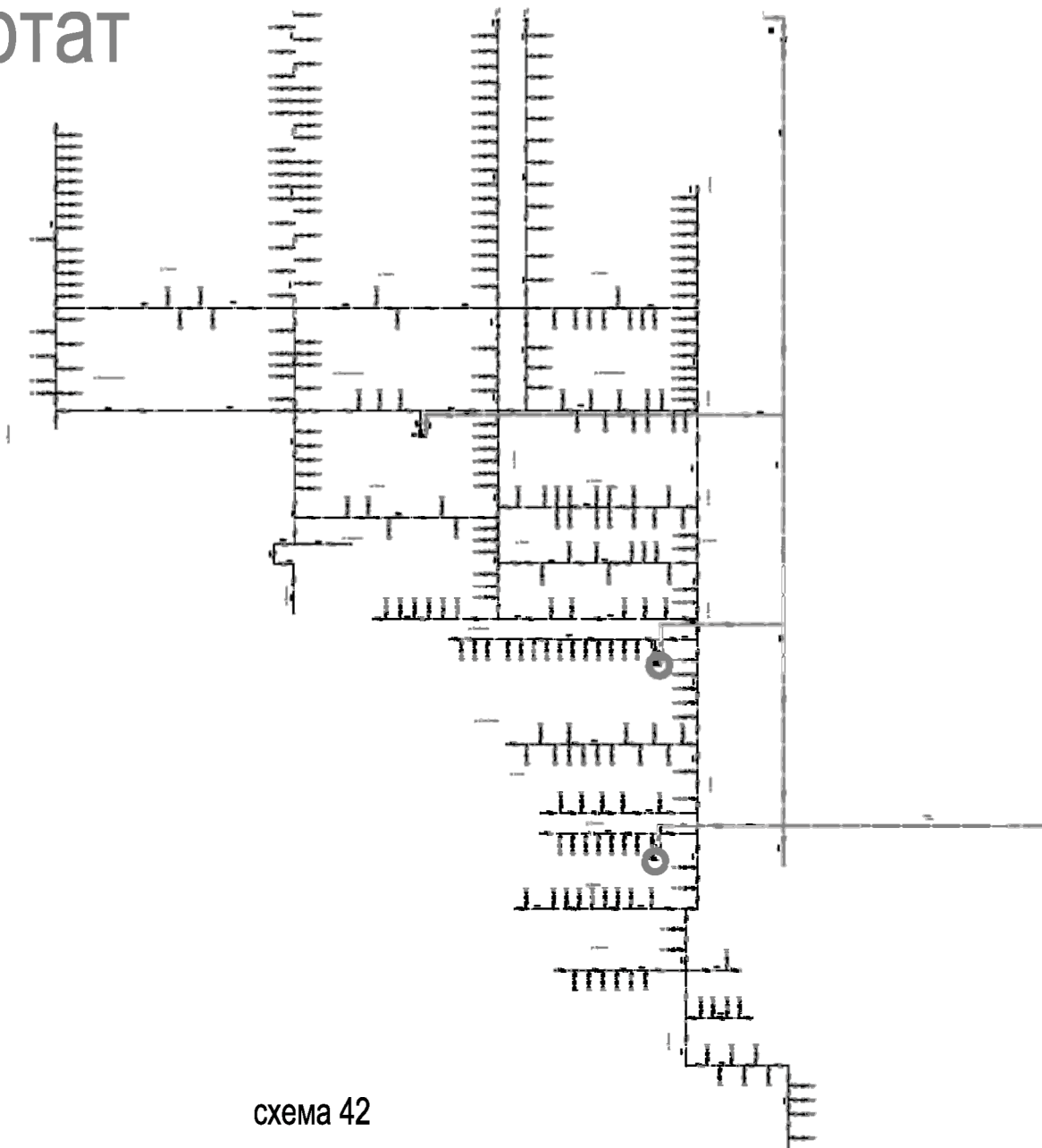
Составил: \_\_\_\_\_  
Начальник ЦДС  
(должность) А.К.Баев  
(инициалы, фамилия)  
\_\_\_\_\_  
(подпись) 25.07.2025г  
(дата)

Схема газопровода с.п. Ламардон  
Пригородного Муниципального района РСО-Алания

СОГЛАСОВАНО:

Министр жилищного  
коммунального хозяйства, топлива и энергетики  
Республики Северная Осетия-Алания  
Т.М.Карасв \_\_\_\_\_

Заместитель Генерального директора-  
главный инженер ООО "Газпром  
газораспределение Владикавказ"  
Р.В.Худиев \_\_\_\_\_

В.Ламардон



Составил: \_\_\_\_\_  
Начальник ЦДС  
(должность)

А.К.Баев

\_\_\_\_\_  
(подпись)  
25.07.2025г

(инициалы, фамилия)

(дата)

схема 160

Схема газопровода с.п. Лац  
Алагирского Муниципального района РСО-Алания

с. Лац



схема 43

СОГЛАСОВАНО:

Министр жилищного  
коммунального хозяйства, топлива и энергетики  
Республики Северная Осетия-Алания  
Т.М.Караев\_\_\_\_\_

Заместитель генерального директора-  
Главный инженер ООО 'Газпром  
газораспределение Владикавказ'  
Р.В.Худиев\_\_\_\_\_

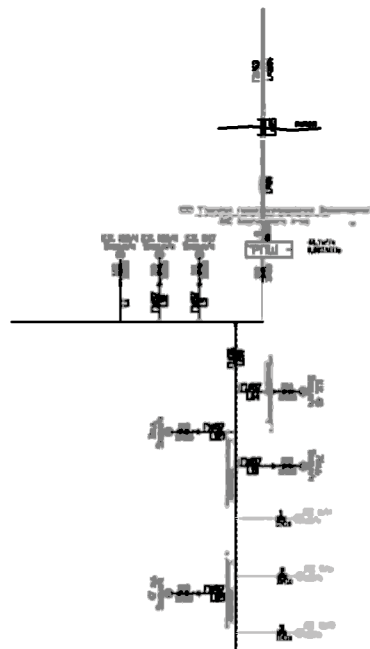
Составил \_\_\_\_\_  
Начальник ЦДС  
(должность)

А.К.Боев  
(инициалы, фамилия)  
25.07.2025г  
(дата)

# Схема газопровода с.п. Лац Алагирского Муниципального района РСО-Алания

СОГЛАСОВАНО:

Министр жилищного  
коммунального хозяйства, топлива и энергетики  
Республики Северная Осетия-Алания  
Т.М.Караев \_\_\_\_\_

Заместитель генерального директора-  
Главный инженер ООО "Газпром  
газораспределение Владикавказ"  
Р.В.Худиев \_\_\_\_\_

с. Лац

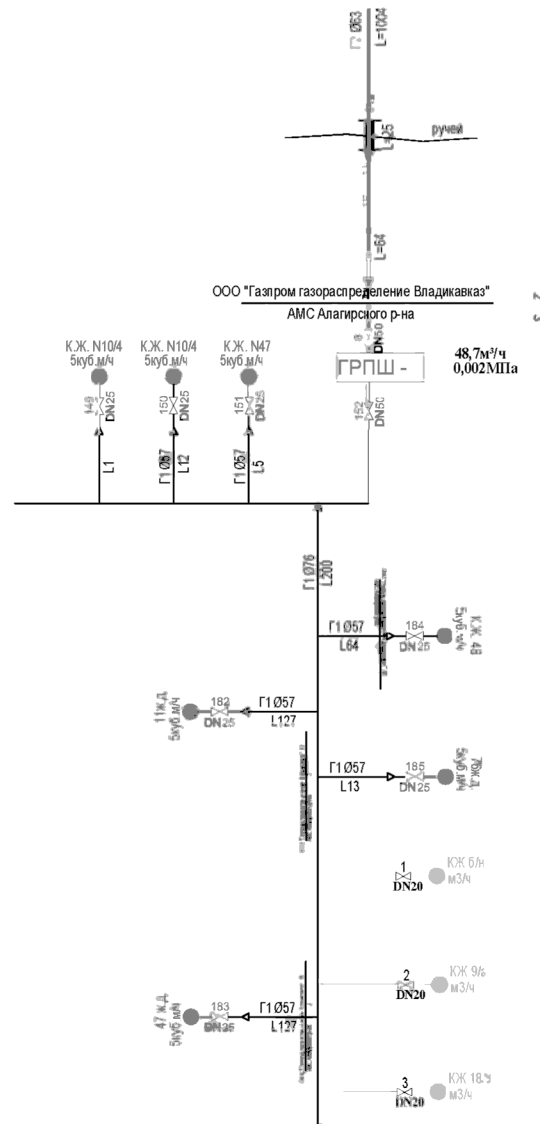

Составил: \_\_\_\_\_ Начальник ЦДС  
(должность)

\_\_\_\_\_ А.К.Баев  
(подпись) (инициалы, фамилия)

25.07.2025г  
(дата)

СОГЛАСОВАНО:

Схема газопровода сп Лескен  
Ирафского Муниципального района РСО-Алания

с.Лескен

Министр жилищного  
хозяйства, топлива и энергетики  
республики Северная Осетия-Алания  
Т.М.Кароев\_\_\_\_\_

Заместитель генерального директора-  
Главный инженер ООО "Газпром  
газораспределение Владикавказ"  
Р.В.Худиев\_\_\_\_\_



схема 44

Составил: \_\_\_\_\_ Начальник ЦДС  
(подпись) (должность)  
А.К.Баев  
25.07.2025.

Схема газопровода с.п. Майрамадаг  
Алагирского Муниципального района РСО-Алания

# с.Майрамадаг

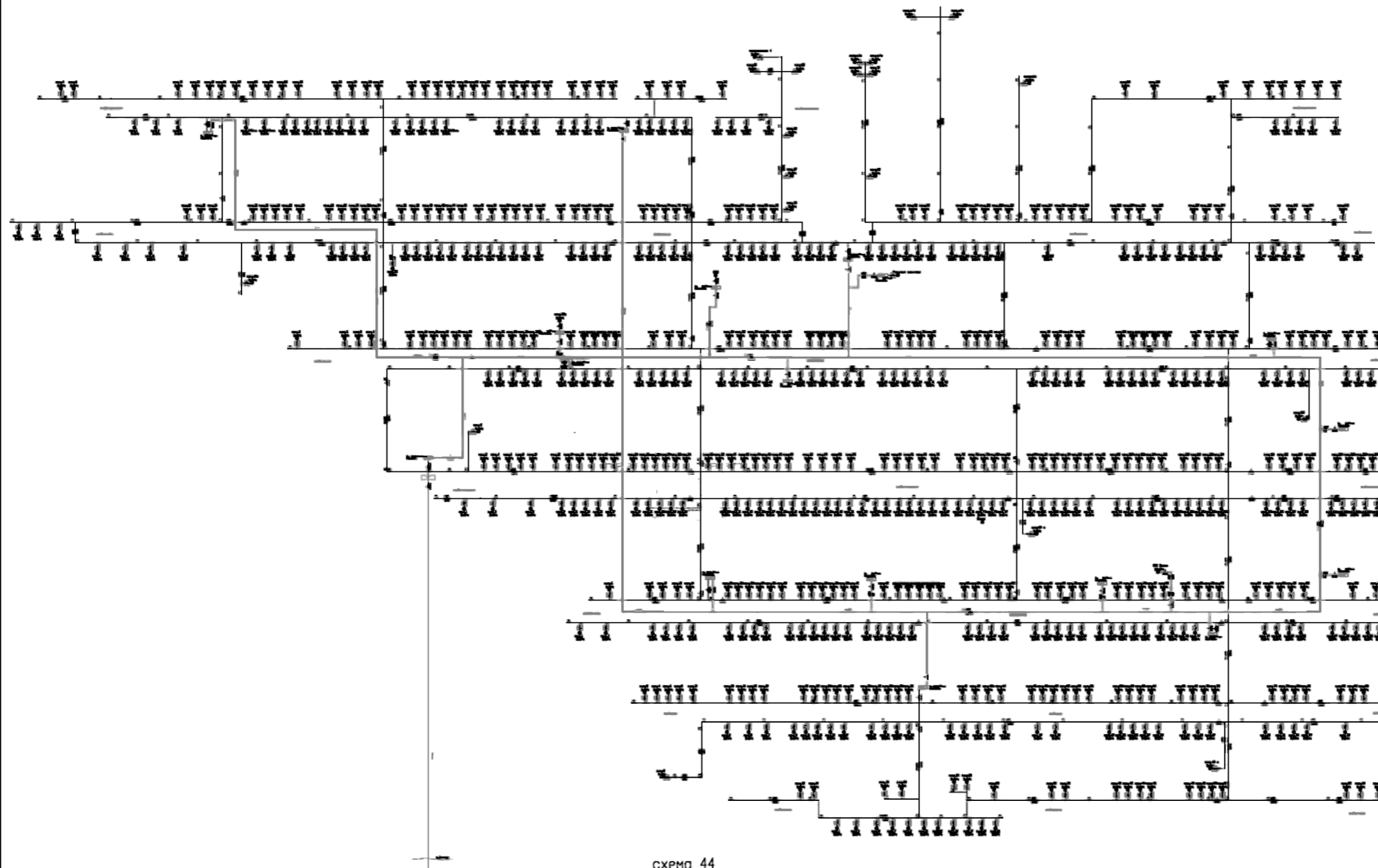
СОГЛАСОВАНО:

Министр жилищного  
коммунального хозяйства, топлива и энергетики  
Республики Северная Осетия-Алания  
Т.М.Караев \_\_\_\_\_

Заместитель генерального директора-  
Главный инженер ООО "Газпром  
газораспределение Владикавказ"  
Р.В.Худиев \_\_\_\_\_



схема 45

Составил: \_\_\_\_\_ Начальник ЦДС  
(должность)

(подпись) А.К.Баев  
25.07.2025г. (инициалы, фамилия.)  
(дата)

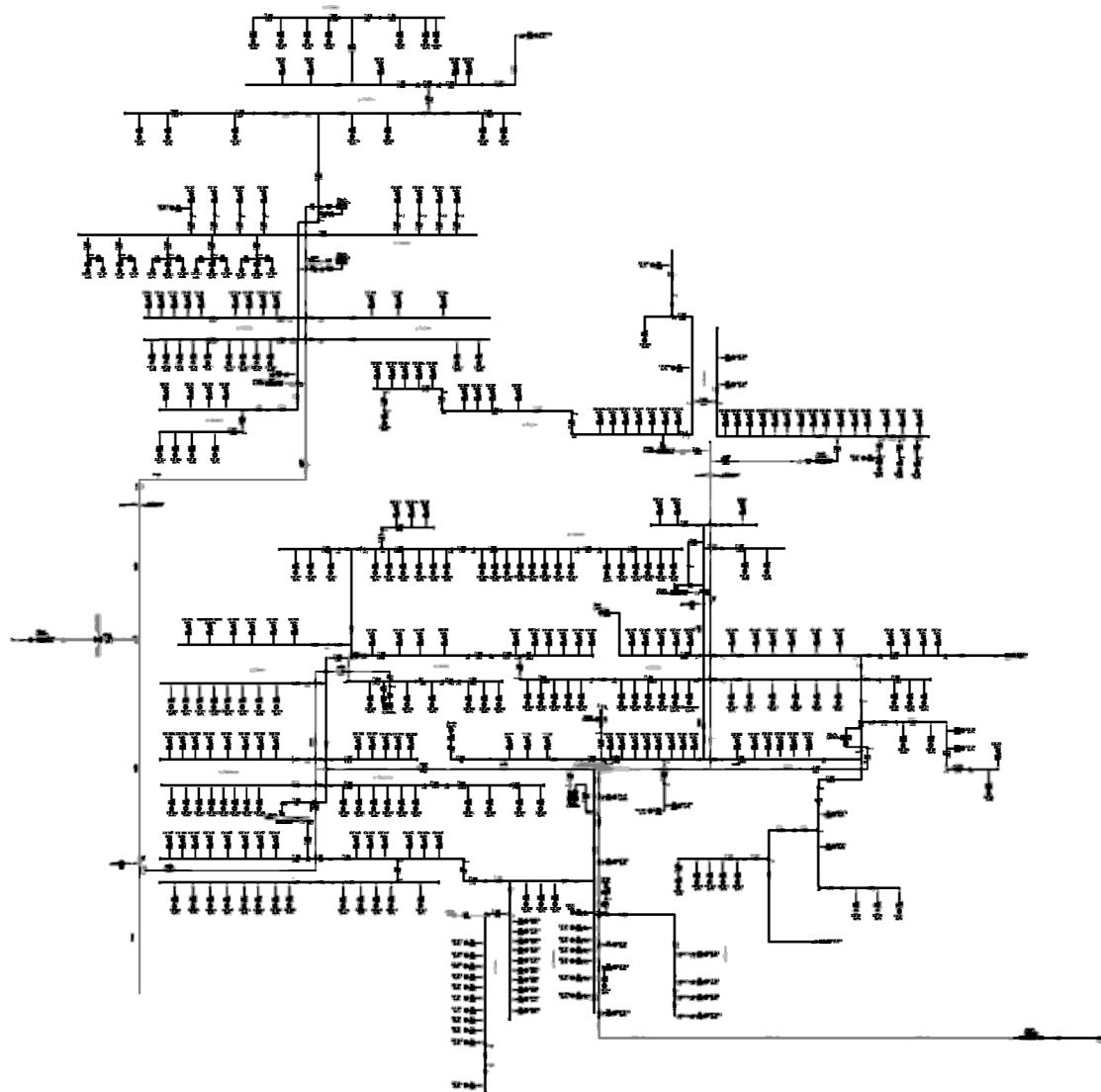

Схема газопровода сп. Майское  
Правобережного Муниципального района РСО-Алания

с.Майское

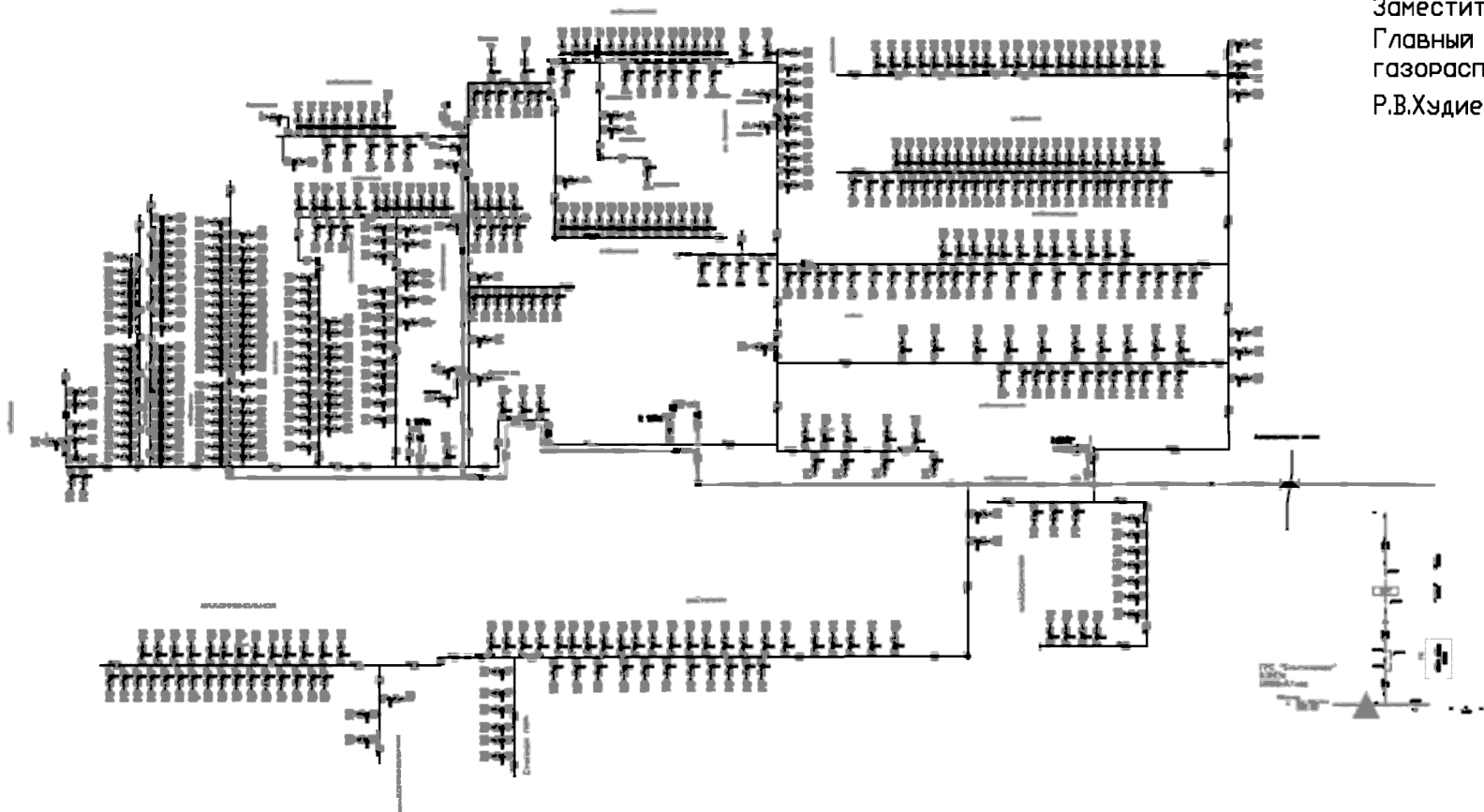

СОГЛАСОВАНО:

Министр жилищного  
хозяйства, топлива и энергетики  
республики Северная Осетия-Алания  
Т.М.Караев\_\_\_\_\_

Заместитель генерального директора-  
Главный инженер ООО 'Газпром  
газораспределение Владикавказ'  
Р.В.Худиев\_\_\_\_\_

Составил: \_\_\_\_\_ Начальник ЦДС  
(должность)

(подпись)

А.К.Баев

25.07.2025.

схема 102

Схема газоснабжения сп Мичурино  
Ардонского Муниципального района РСО-Алания

СОГЛАСОВАНО:

Министр жилищного  
хозяйства, топлива и энергетики  
республики Северная Осетия-Алания  
Т.М.Караев\_\_\_\_\_

Заместитель генерального директора-  
Главный инженер ООО "Газпром  
газораспределение Владикавказ"  
Р.В.Худиев\_\_\_\_\_



схема 47

Составил: \_\_\_\_\_  
Начальник ЦДС  
(должность)

(подпись) \_\_\_\_\_ А.К.Баев

25.07.2025.

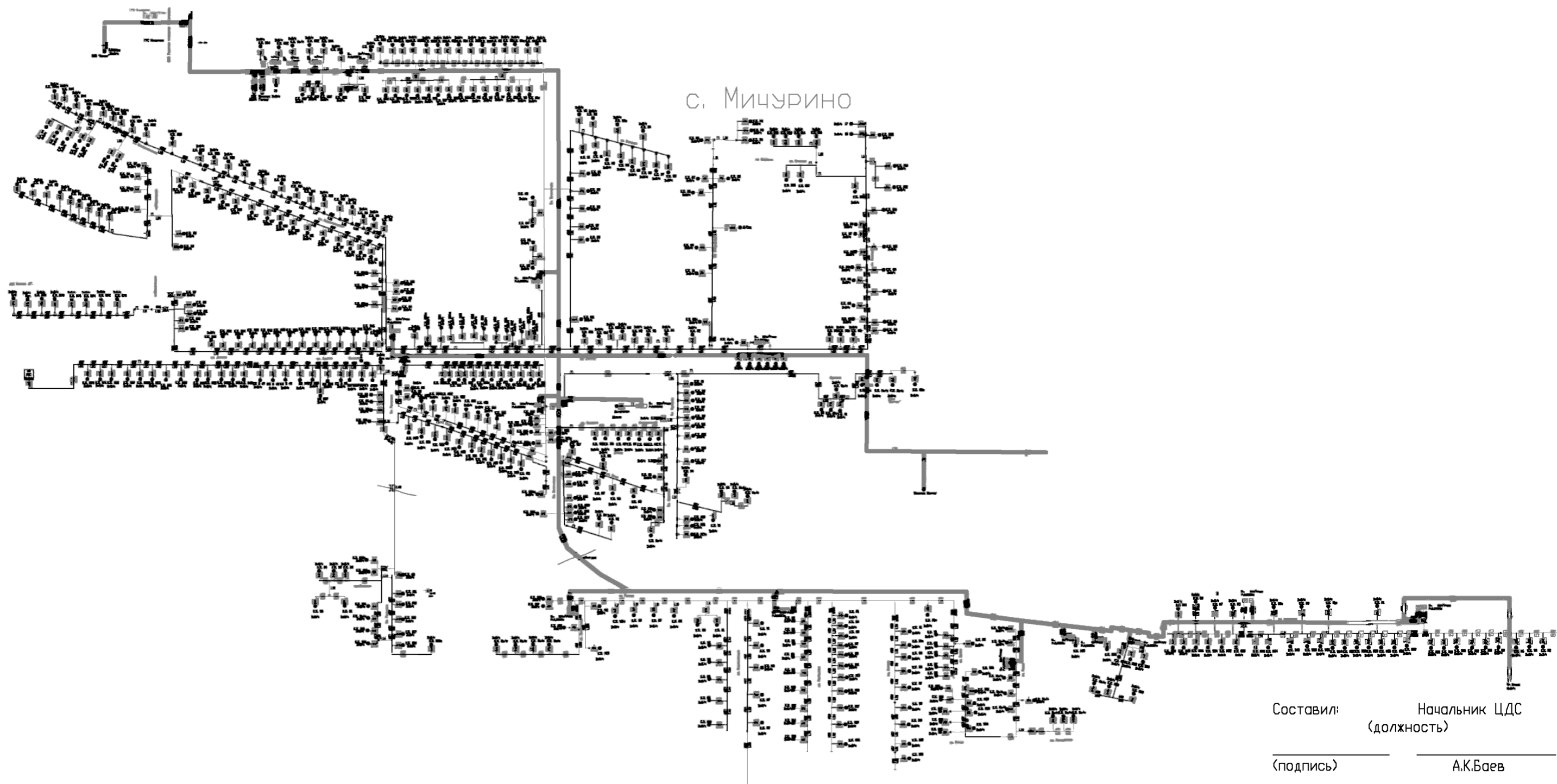
Схема газопровода с.п. Мостиздах  
Дигорского Муниципального района РСО-Алания

СОГЛАСОВАНО:

Министр жилищного  
коммунального хозяйства , топлива и  
энергетики  
Республики Северная Осетия-Алания  
Т.М.Караев\_\_\_\_\_

Заместитель генерального директора-  
Главный инженер ООО "Газпром  
газораспределение Владикавказ"  
Р.В.Худиев\_\_\_\_\_

с.Мостиздах

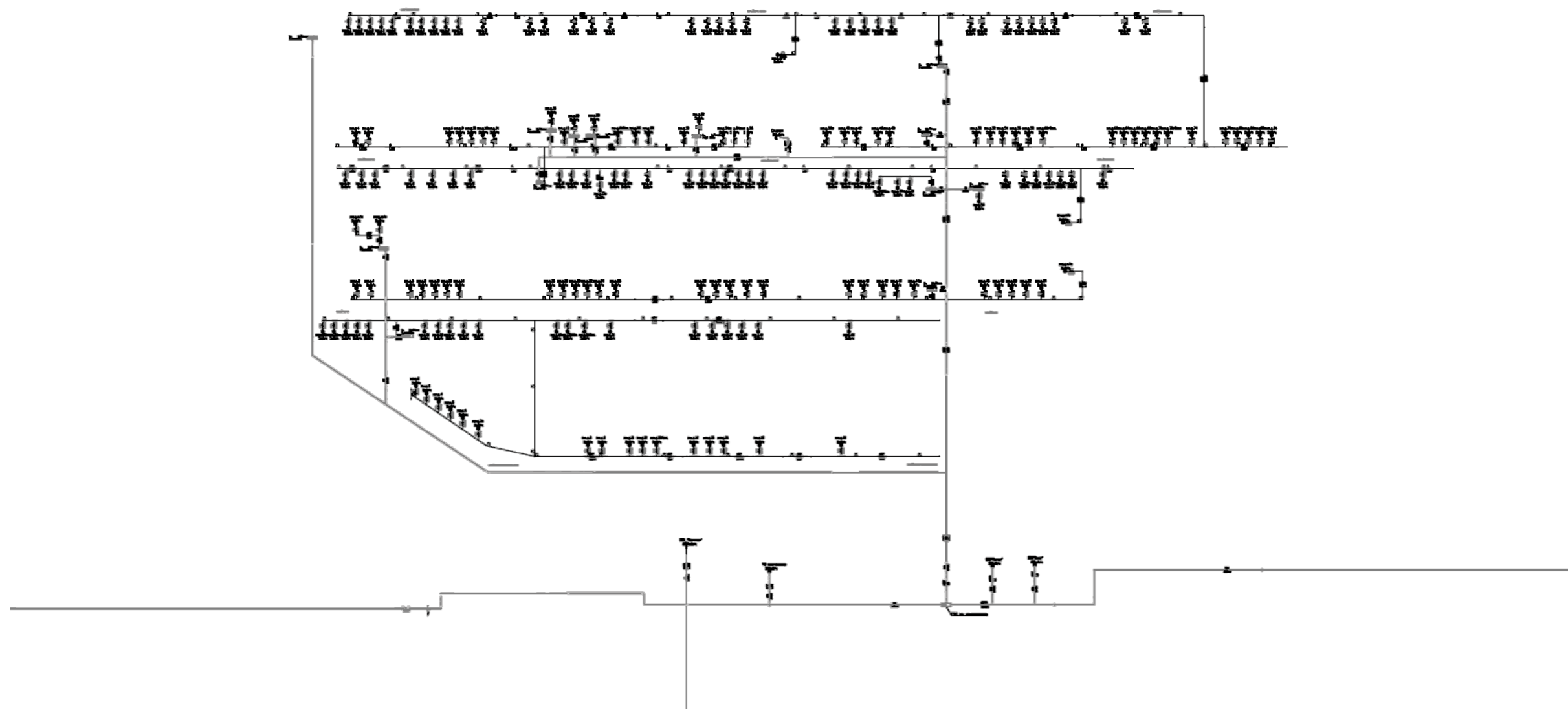

Составил: \_\_\_\_\_  
Начальник ЦДС  
(должность)

А.К. Баев  
(подпись) (инициалы, фамилия)

30.07.2025г.  
(дата)

Схема газопровода с.п. Н. Комгарон  
Пригородного Муниципального района РСО-Алания

СОГЛАСОВАНО:

Министр жилищного  
коммунального хозяйства, топлива и энергетики  
Республики Северная Осетия-Алания

Т.М.Караев \_\_\_\_\_

Заместитель Генерального директора-  
главный инженер ООО "Газпром  
газораспределение Владикавказ"

Р.В.Худиев \_\_\_\_\_

с. Н.Комгарон



схема 161

Составил: \_\_\_\_\_  
Начальник ЦДС  
(должность)

А.К.Баев

\_\_\_\_\_  
(подпись)  
25.07.2025г

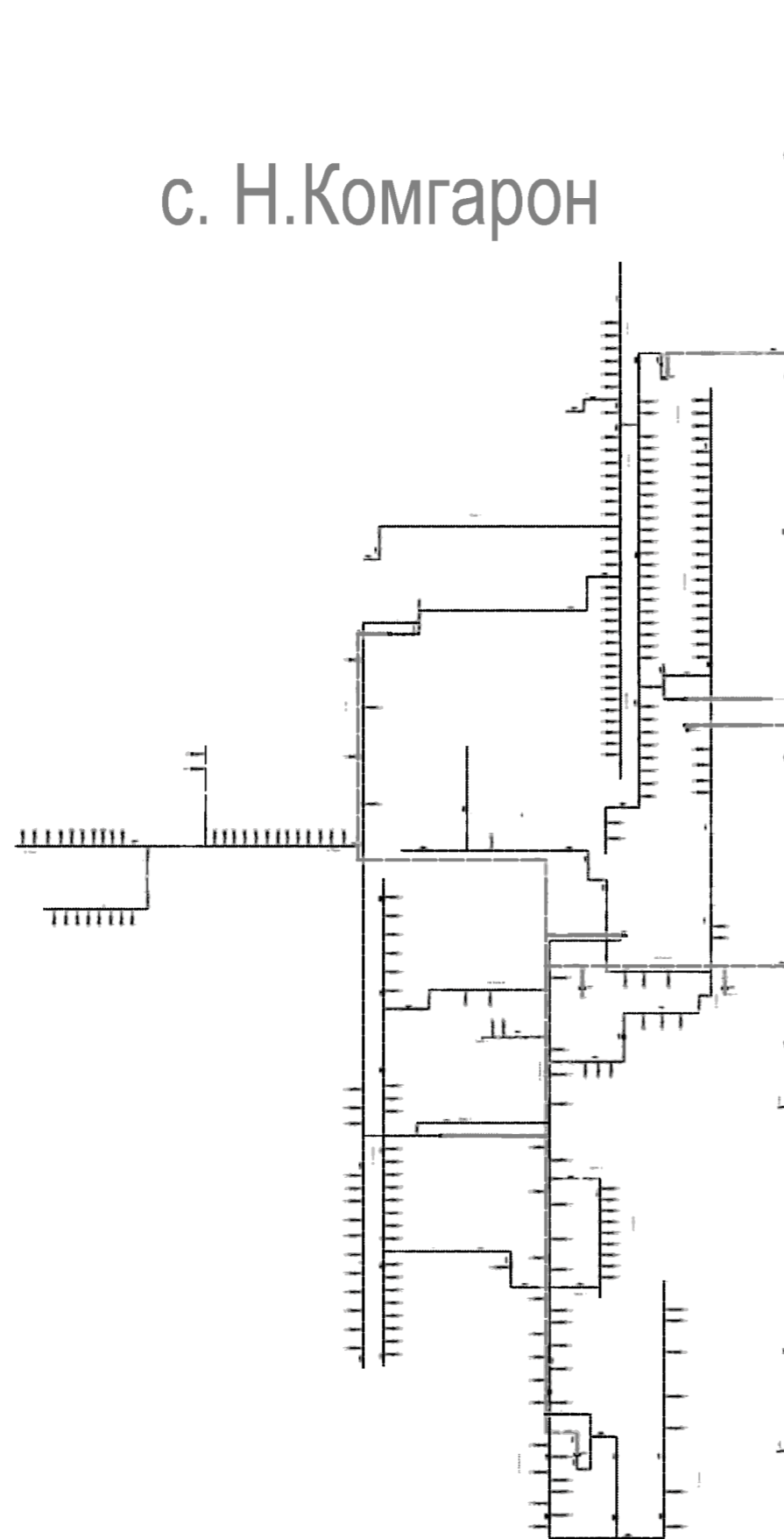
(инициалы, фамилия)

(дата)

Схема газопровода сп Сухотское  
Моздокского Муниципального района РСО-Алания

СОГЛАСОВАНО:

Министр жилищного  
коммунального хозяйства, топлива и энергетики  
Республики Северная Осетия-Алания

Т.М.Караев \_\_\_\_\_

Заместитель генерального директора-  
Главный инженер ООО "Газпром  
газораспределение Владикавказ"

Р.В.Худиев \_\_\_\_\_

с. Н.Малгобек



Схема 38

Составил: Начальник ЦДС  
(должность)

\_\_\_\_\_

А.К.Баев

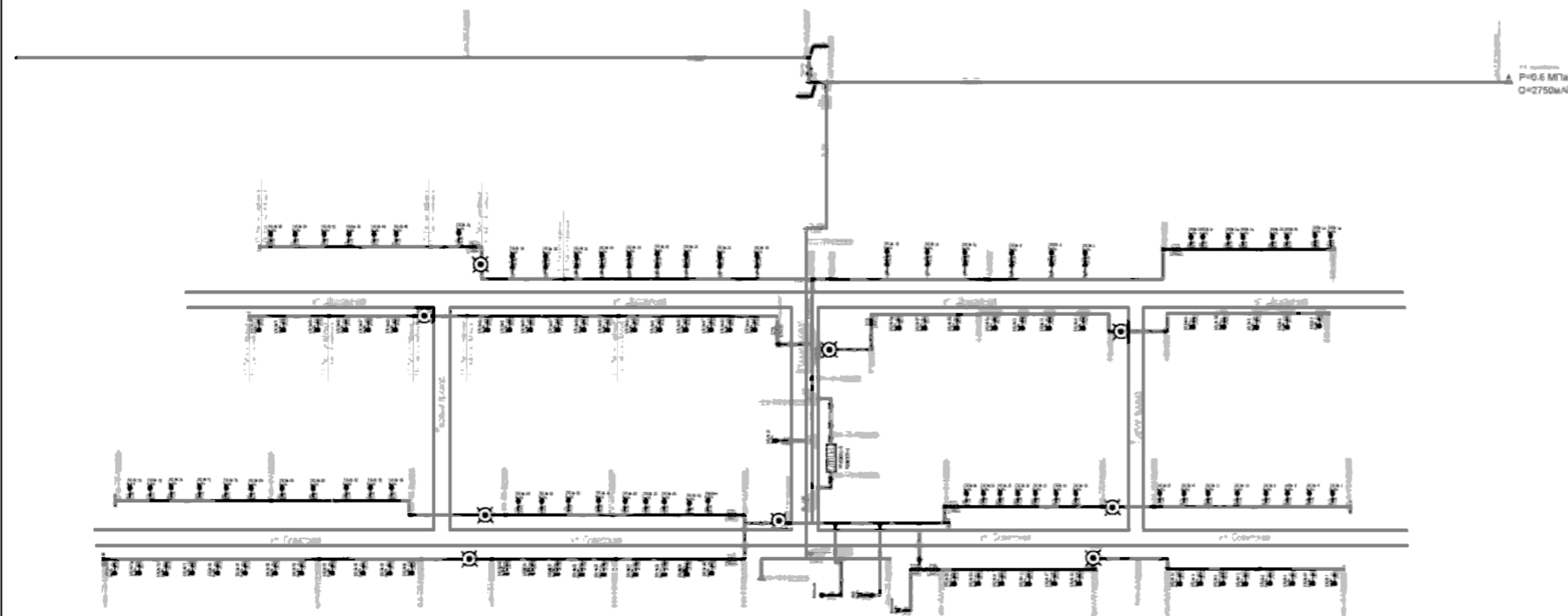
25.08.2025.

Схема газоснабжения сп Мичурино  
Ардонского Муниципального района РСО-Алания

СОГЛАСОВАНО:

Министр жилищного  
хозяйства, топлива и энергетики  
республики Северная Осетия-Алания  
Т.М.Караяев\_\_\_\_\_

Заместитель генерального директора-  
Главный инженер ООО "Газпром  
газораспределение Владикавказ"  
Р.В.Худиев\_\_\_\_\_

с. НАРТ



схема 49

Составил: \_\_\_\_\_  
Начальник ЦДС  
(должность)

(подпись)

А.К.Баев

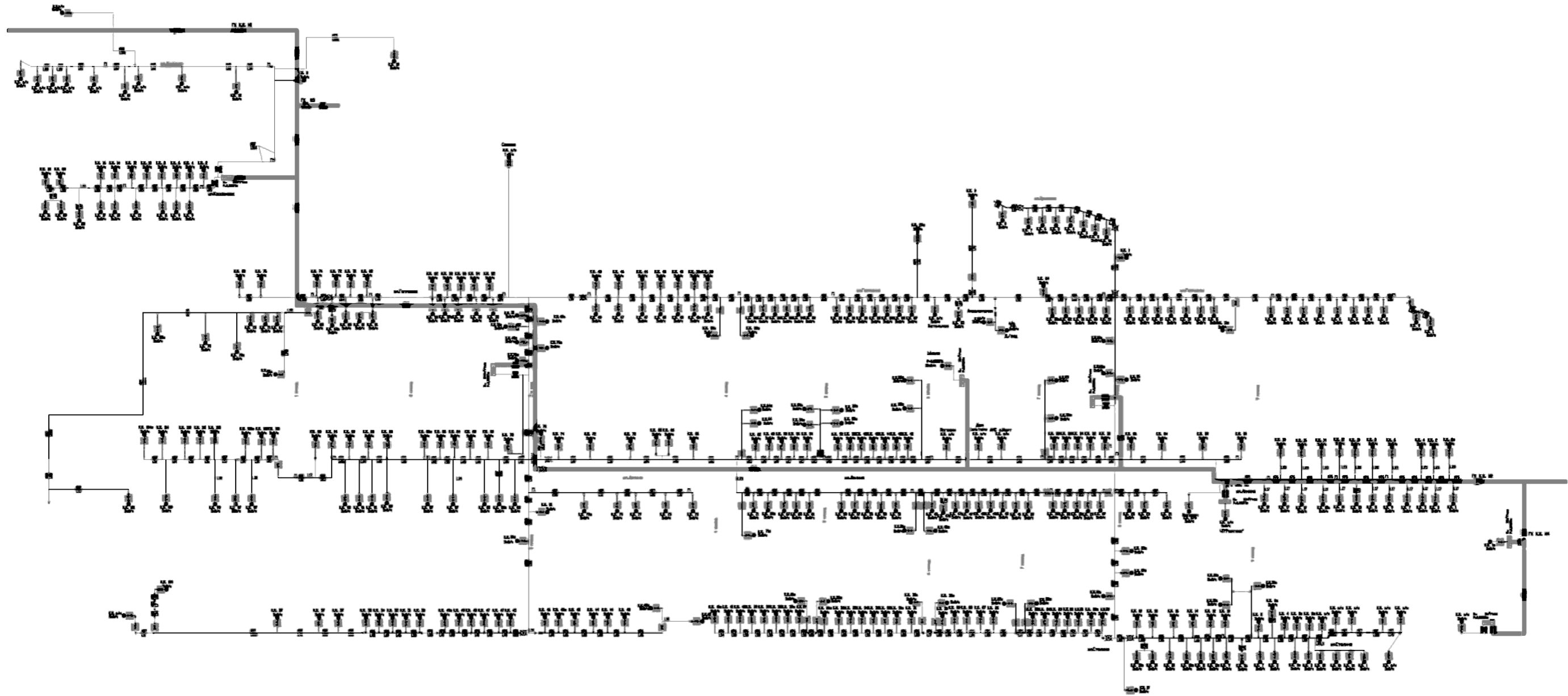
25.07.2025.

Схема газопровода с.п. Н.Саниба  
Алагирского Муниципального района РСО-Алания

СОГЛАСОВАНО:

Министр жилищного  
коммунального хозяйства, топлива и  
энергетики Республики Северная Осетия-Алания  
Т.М.Караев \_\_\_\_\_

Заместитель Генерального директора-  
Главный инженер  
ООО "Газпром газораспределение Владикавказ"  
Р.В.Худиев \_\_\_\_\_

# Н.Саниба

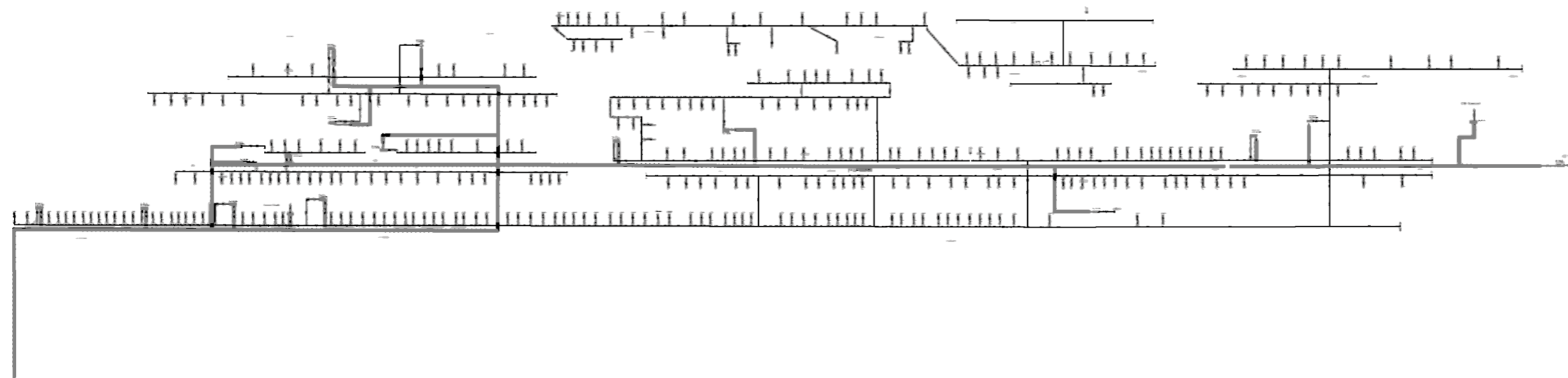

Составил: \_\_\_\_\_  
Начальник ЦДС  
(должность)  
А.К.Баев  
(инициалы, фамилия)  
\_\_\_\_\_ (подпись)  
25.07.2025г (дата)

Схема газоснабжения сп Николаевская  
Ардонского Муниципального района РСО-Алания

СОГЛАСОВАНО:

Министр жилищного  
хозяйства, топлива и энергетики  
республики Северная Осетия-Алания  
Т.М.Караев\_\_\_\_\_

Заместитель генерального директора-  
Главный инженер ООО "Газпром  
газораспределение Владикавказ"  
Р.В.Худиев\_\_\_\_\_

Ст.Николаевская

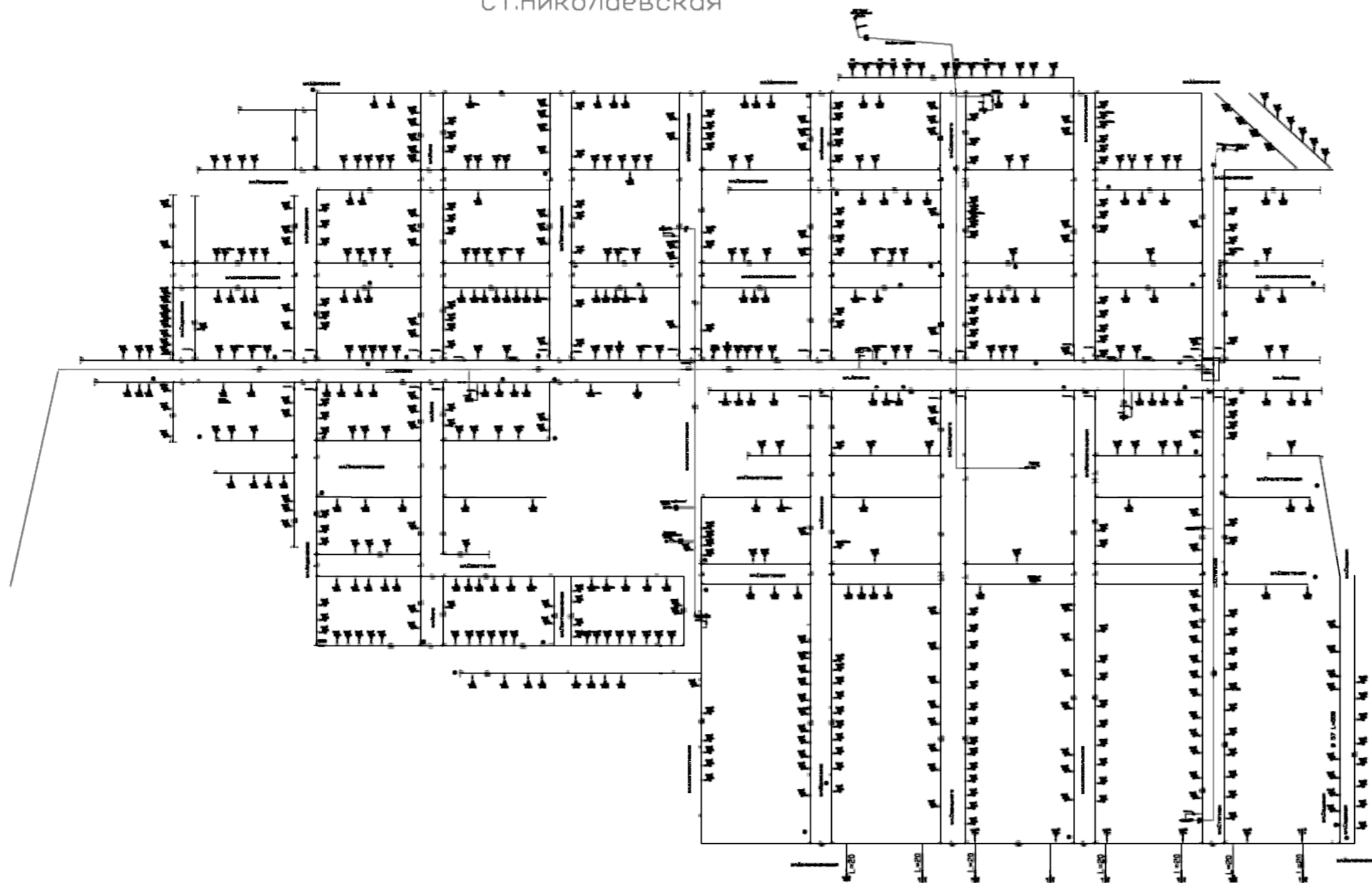

Составил: \_\_\_\_\_ Начальник ЦДС  
(должность)

(подпись) \_\_\_\_\_ А.К.Баев

25.07.2025.

Схема газопровода сп Новый Урух  
Ирафского Муниципального района РСО-Алания

СОГЛАСОВАНО:

Министр жилищного  
хозяйства, топлива и энергетики  
республики Северная Осетия-Алания  
Т.М.Караев\_\_\_\_\_

Заместитель генерального директора-  
Главный инженер ООО "Газпром  
газораспределение Владикавказ"  
Р.В.Худиев\_\_\_\_\_

с.Новый Урух

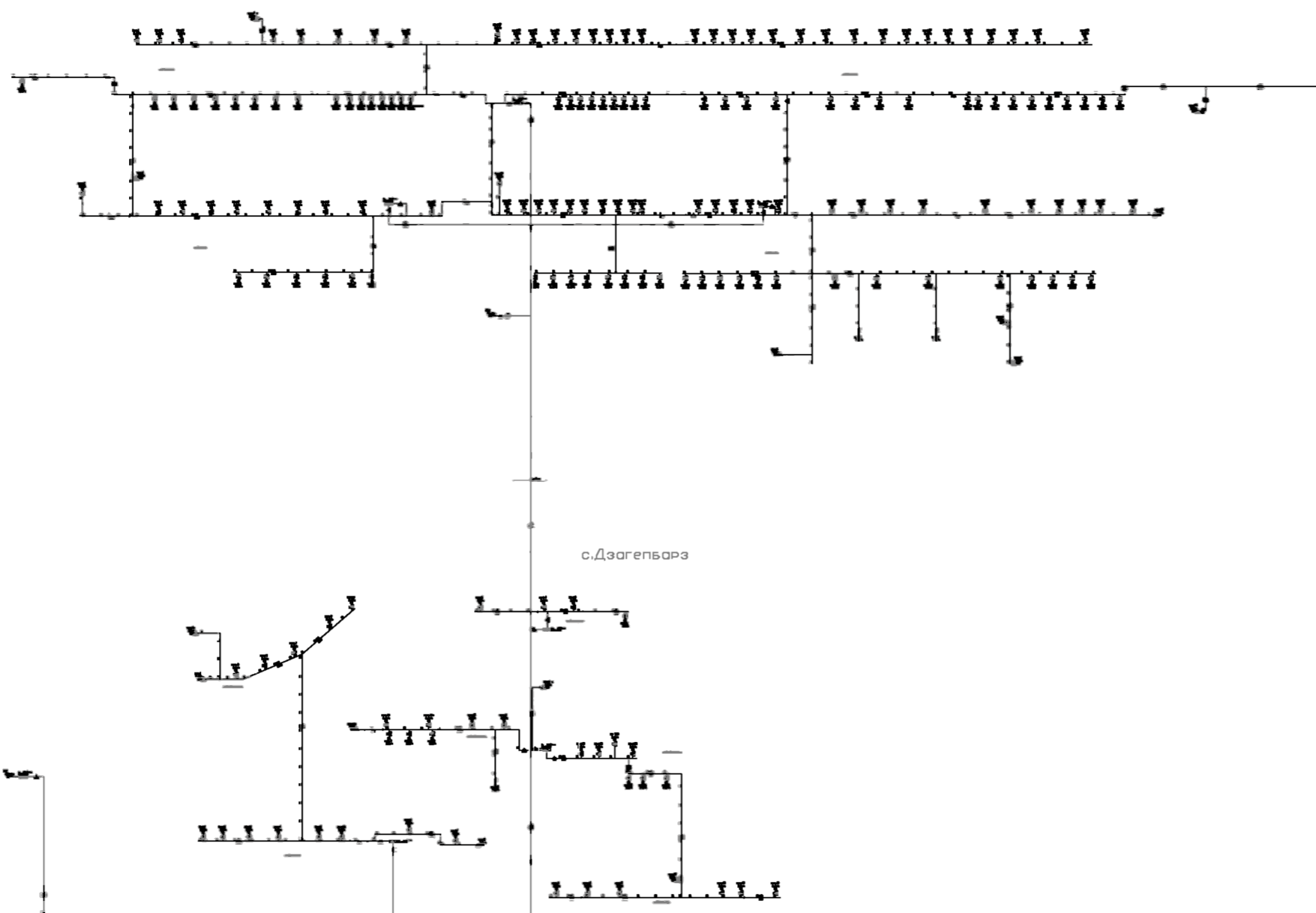

с.Даггепьарз

схема 52

Составил: \_\_\_\_\_ Начальник ЦДС  
(должность) А.К.Баев  
(подпись)

25.07.2025.



Схема газопровода с.п. Октябрьское  
Пригородного Муниципального района РСО-Алания

СОГЛАСОВАНО:

Министр жилищного  
коммунального хозяйства, топлива и энергетики  
Республики Северная Осетия-Алания

Т.М.Караев \_\_\_\_\_

Заместитель Генерального директора-  
главный инженер ООО "Газпром  
газораспределение Владикавказ"

Р.В.Худиев \_\_\_\_\_

с. Октябрьское



схема 162

Составил: \_\_\_\_\_  
Начальник ЦДС  
(должность)

А.К.Баев

\_\_\_\_\_  
(подпись)  
25.07.2025г

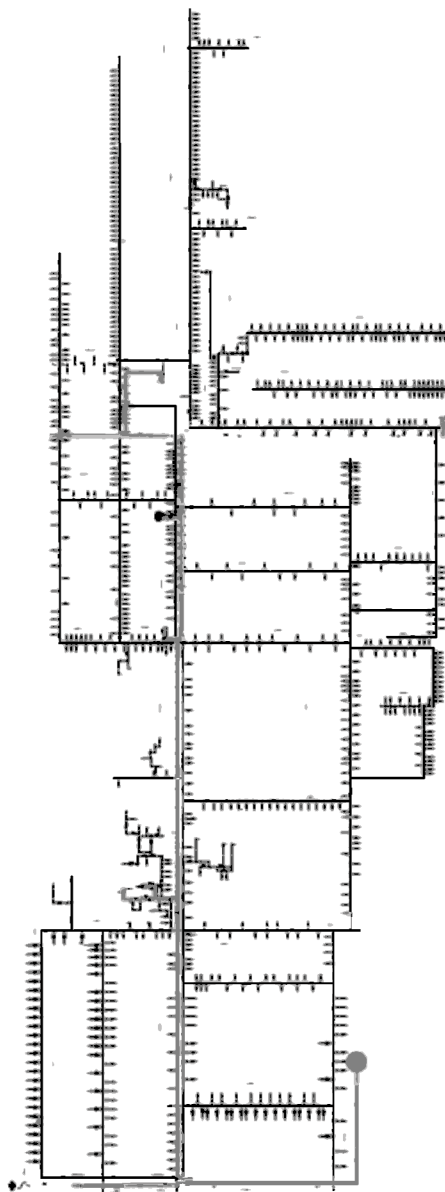
(инициалы, фамилия)

(дата)

Схема газопровода сп. ст. Ольгинское  
Правобережного Муниципального района РСО-Алания

с.Ольгинское



схема 110

СОГЛАСОВАНО:

Министр жилищного  
хозяйства, топлива и энергетики  
республики Северная Осетия-Алания  
Т.М.Караев\_\_\_\_\_

Заместитель генерального директора-  
Главный инженер ООО "Газпром  
газораспределение Владикавказ"  
Р.В.Худиев\_\_\_\_\_

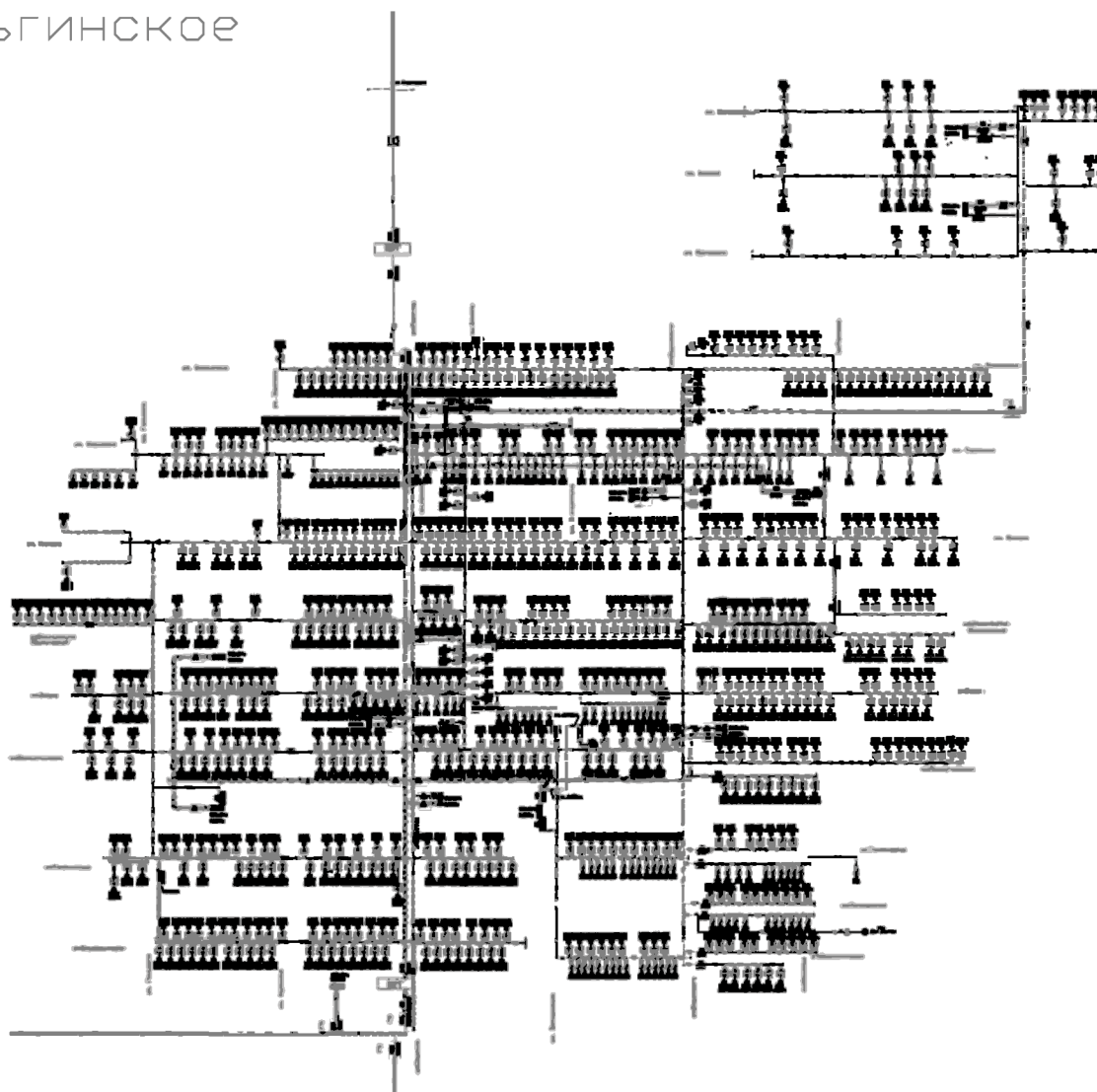
Составил: \_\_\_\_\_ Начальник ЦДС  
(должность)

(подпись) \_\_\_\_\_ А.К.Баев

25.07.2025.

Схема газоснабжения п. Дружба  
с Моздокского Муниципального районе РСО-Алания

п. Дружба

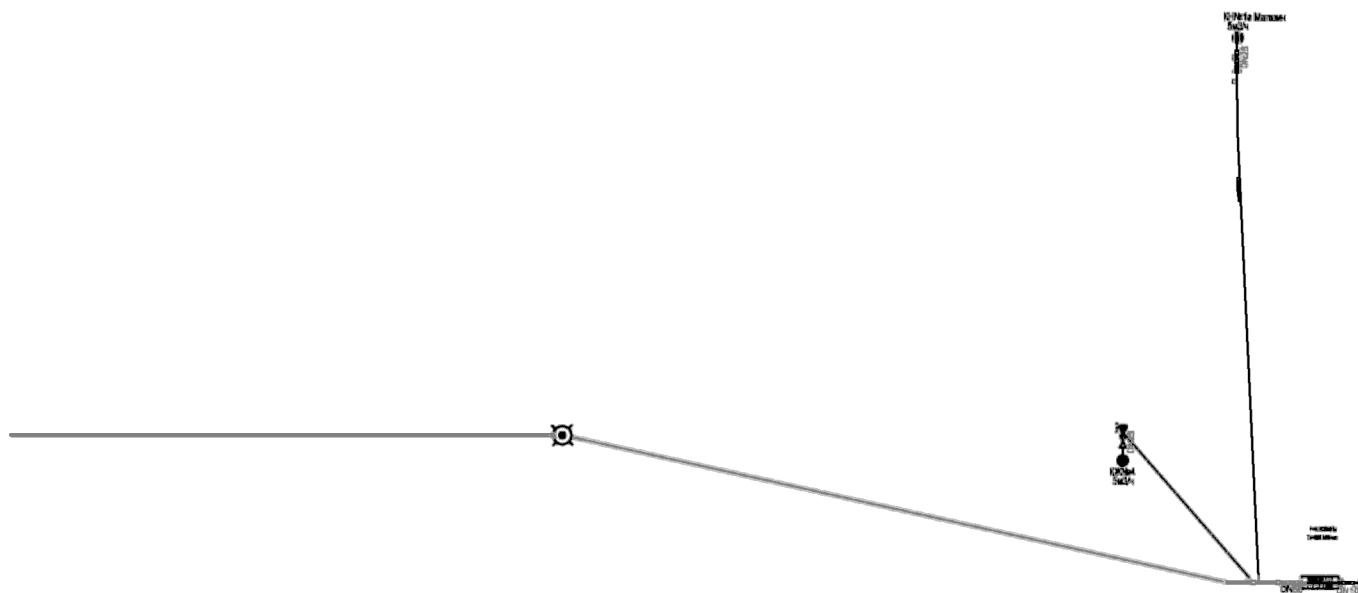

СОГЛАСОВАНО:

Министра жилищного  
коммунального хозяйства, топлива и энергетики  
Республики Северная Осетия-Алания

Т.М.Караев \_\_\_\_\_

Заместитель генерального директора-  
Главный инженер ООО "Газпром  
газораспределение Владикавказ"

Р.В.Худиев \_\_\_\_\_

Составил: Начальник ЦДС  
(должность)

\_\_\_\_\_

\_\_\_\_\_

25.08.2025.

схема 59

Схема газопровода п. Заводской  
городской округ Владикавказ

п. Заводской



Схема 54

СОГЛАСОВАНО:

Министра жилищного  
коммунального хозяйства, топлива и  
энергетики Республики Северная Осетия-Алания  
Т.М.Караев\_\_\_\_\_

Заместитель генерального директора-

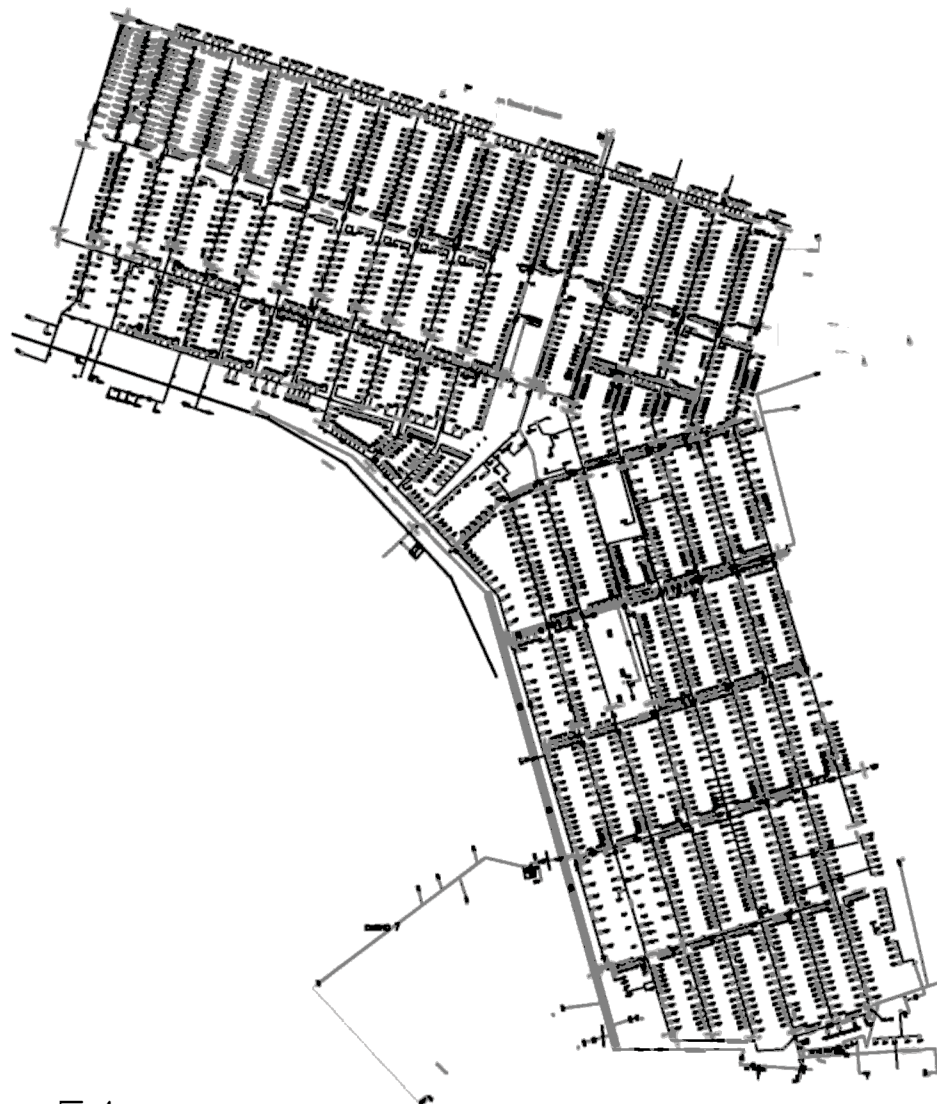
Главный инженер ООО "Газпром  
газораспределение Владикавказ"  
Р.В.Худиев\_\_\_\_\_

Составил: \_\_\_\_\_ Начальник ЦДС  
(должность)

\_\_\_\_\_ (подпись)

\_\_\_\_\_ А.К.Баев

\_\_\_\_\_ 25.07.2025.



# Схема газопровода п. Попов хутор городской округ Владикавказ

п. Попов хутор

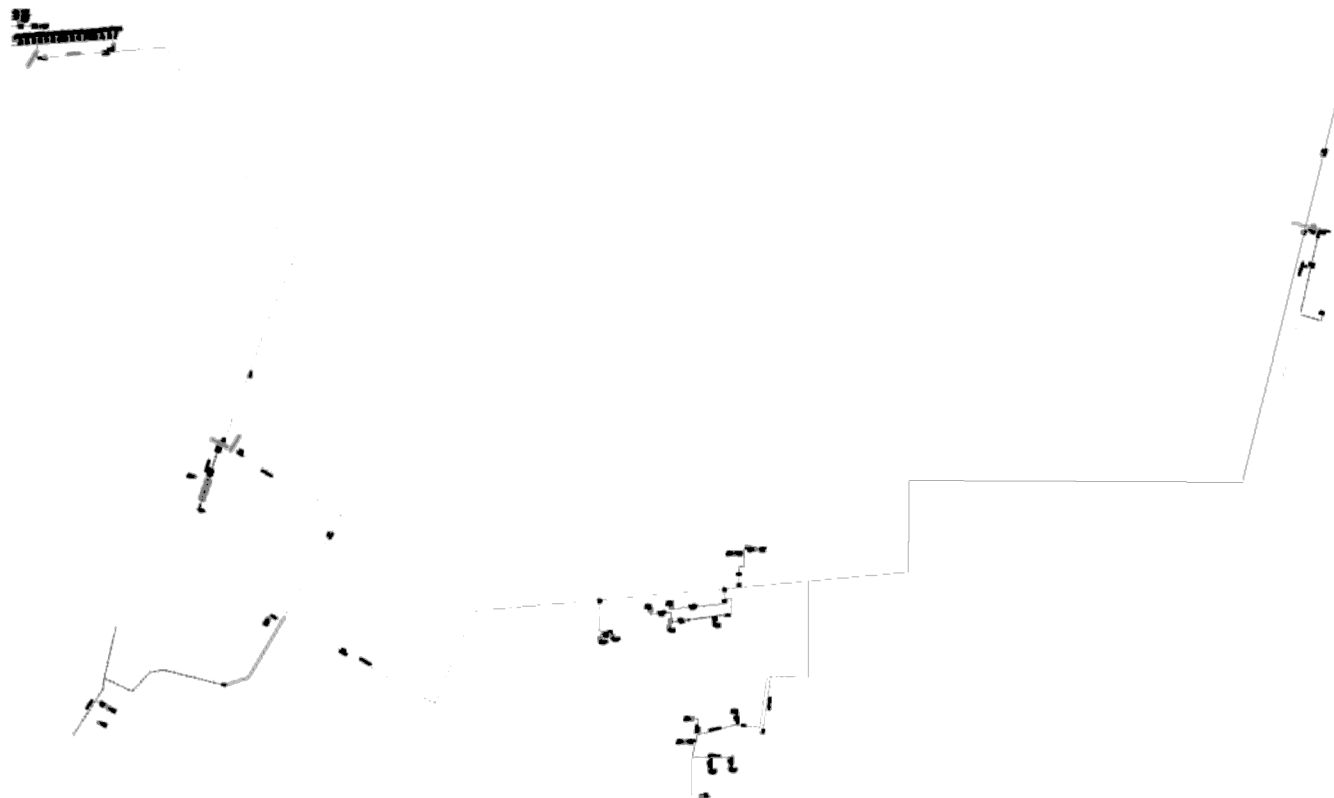

СОГЛАСОВАНО:

Министра жилищного  
коммунального хозяйства, топлива и  
энергетики Республики Северная Осетия-Алания  
Т.М.Караев\_\_\_\_\_

Заместитель генерального директора-  
Главный инженер ООО "Газпром  
газораспределение Владикавказ"

Р.В.Худиев\_\_\_\_\_

Составил: \_\_\_\_\_  
Начальник ЦДС  
(должность)

(подпись) \_\_\_\_\_  
А.К.Баев

25.07.2025.

Схема 56

Схема газопровода п. Притеречный  
Моздокского Муниципального района РСО-Алания

пос. Притеречный



схема 57

СОГЛАСОВАНО:

Министр жилищного  
коммунального хозяйства, топлива и энергетики  
Республики Северная Осетия-Алания

Т.М.Караев \_\_\_\_\_

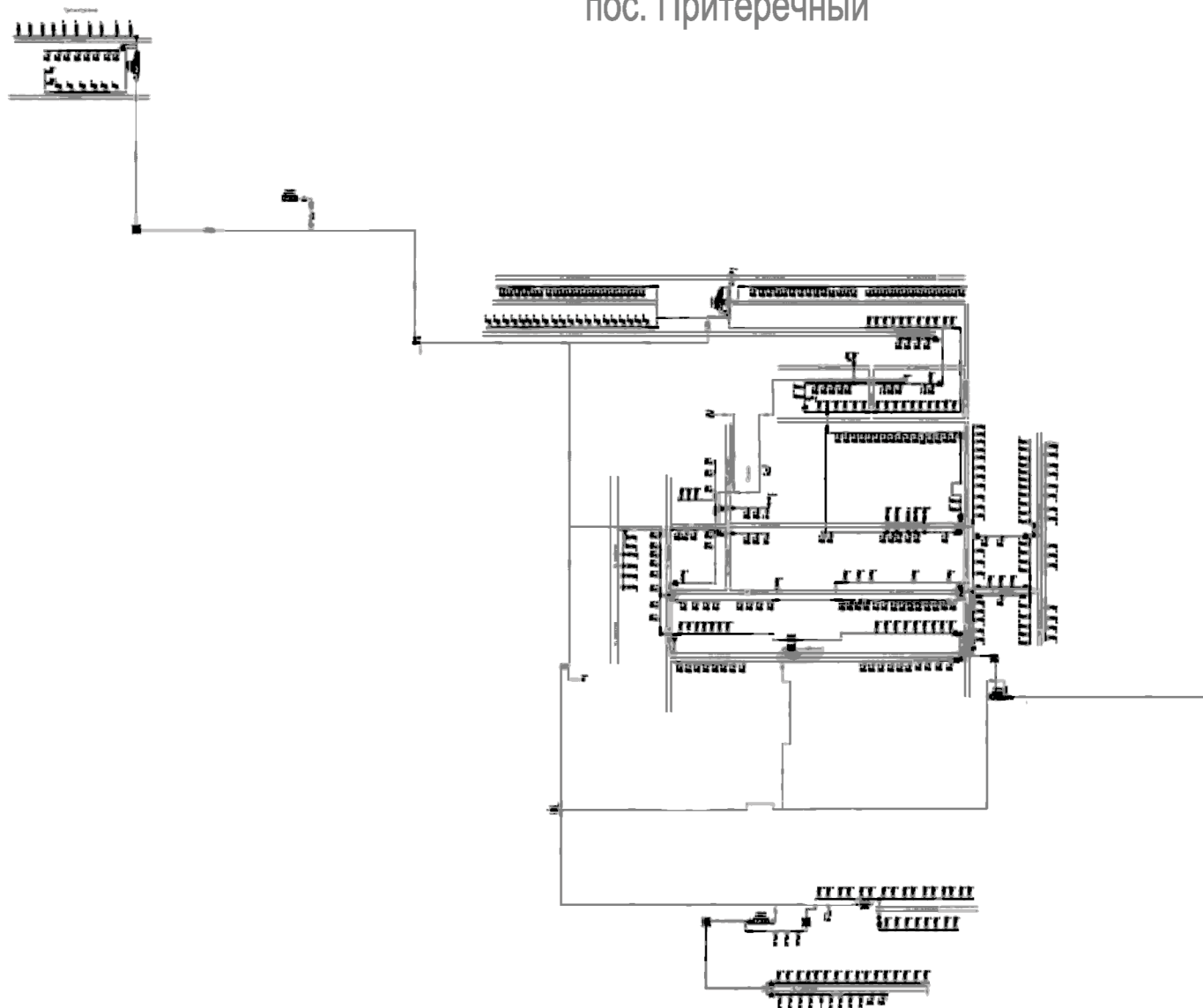
Заместитель генерального директора-  
Главный инженер ООО "Газпром  
газораспределение Владикавказ"

Р.В.Худиев \_\_\_\_\_

Составил: Начальник ЦДС  
(должность)

\_\_\_\_\_

\_\_\_\_\_

25.08.2025.

Схема газопровода п. Садовый  
Моздокского Муниципального района РСО-Алания

пос. Садовый

СОГЛАСОВАНО:

Министр жилищного  
коммунального хозяйства, топлива и энергетики  
Республики Северная Осетия-Алания

Т.М.Караев \_\_\_\_\_

Заместитель генерального директора-  
Главный инженер ООО "Газпром  
газораспределение Владикавказ"

Р.В.Худиев \_\_\_\_\_



схема 60

Составил: Начальник ЦДС  
(должность)

\_\_\_\_\_

А.К.Баев

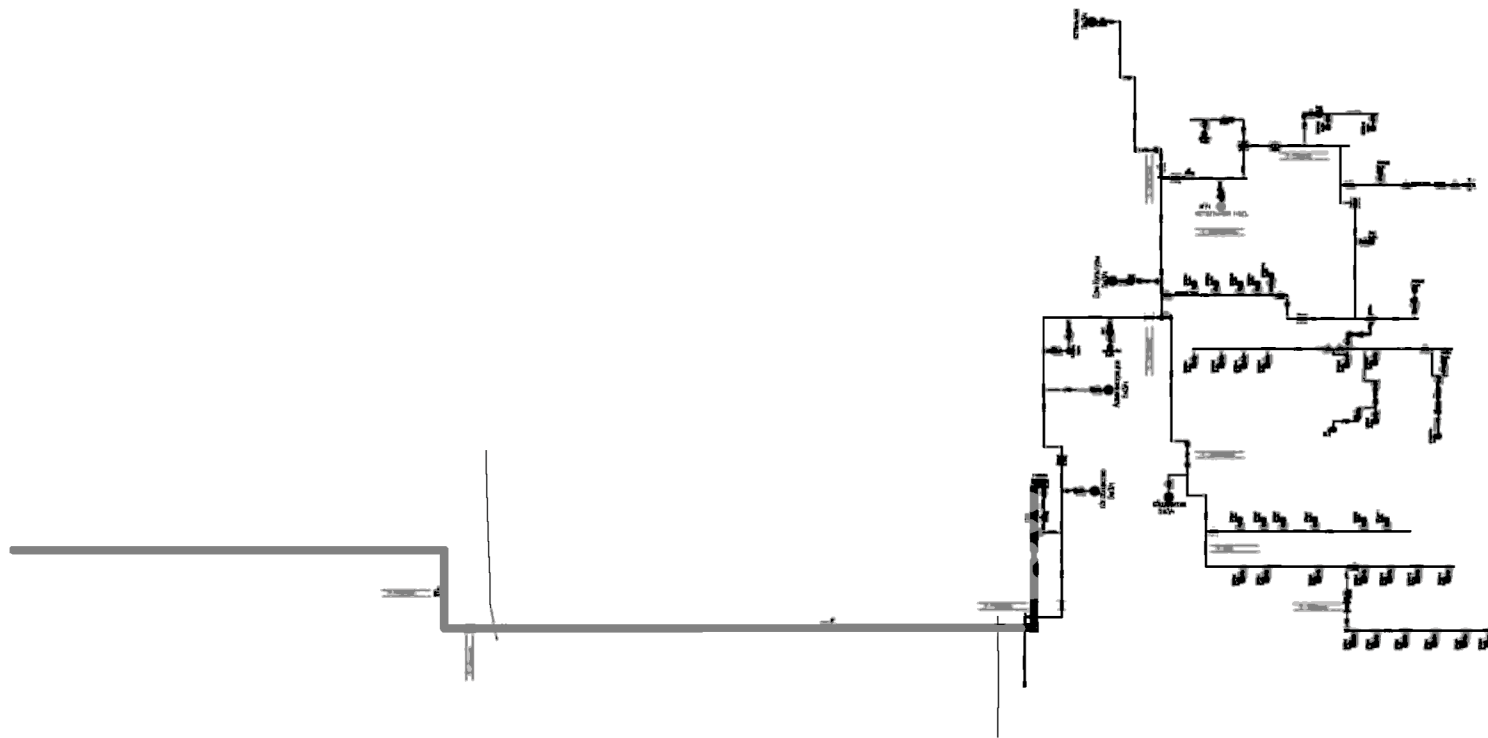
25.08.2025.

Схема газоснабжения п. Советский  
с Моздокского Муниципального районе РСО-Алания

пос. Советский

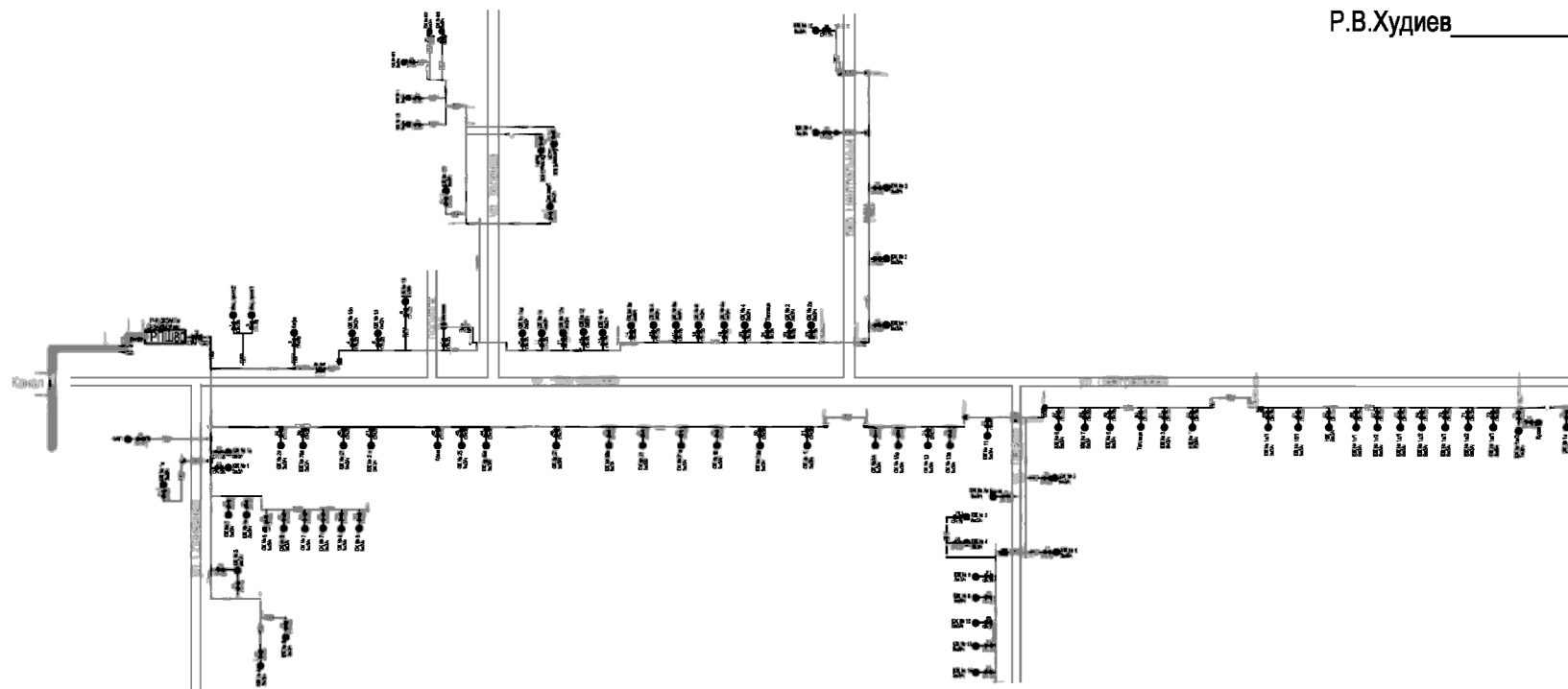

СОГЛАСОВАНО:

Министра жилищного  
коммунального хозяйства, топлива и энергетики  
Республики Северная Осетия-Алания

Т.М.Караев \_\_\_\_\_

Заместитель генерального директора-  
Главный инженер ООО "Газпром  
газораспределение Владикавказ"

Р.В.Худиев \_\_\_\_\_

схема 61

Составил: Начальник ЦДС  
(должность)

\_\_\_\_\_ (подпись)

\_\_\_\_\_ А.К.Баев

\_\_\_\_\_ 25.08.2025.

Схема газопровода п. Спутник  
Пригородного Муниципального района РСО-Алания

пос. Спутник



схема 58

СОГЛАСОВАНО:

Министр жилищного  
коммунального хозяйства, топлива и энергетики  
Республики Северная Осетия-Алания

Т.М. Караев \_\_\_\_\_

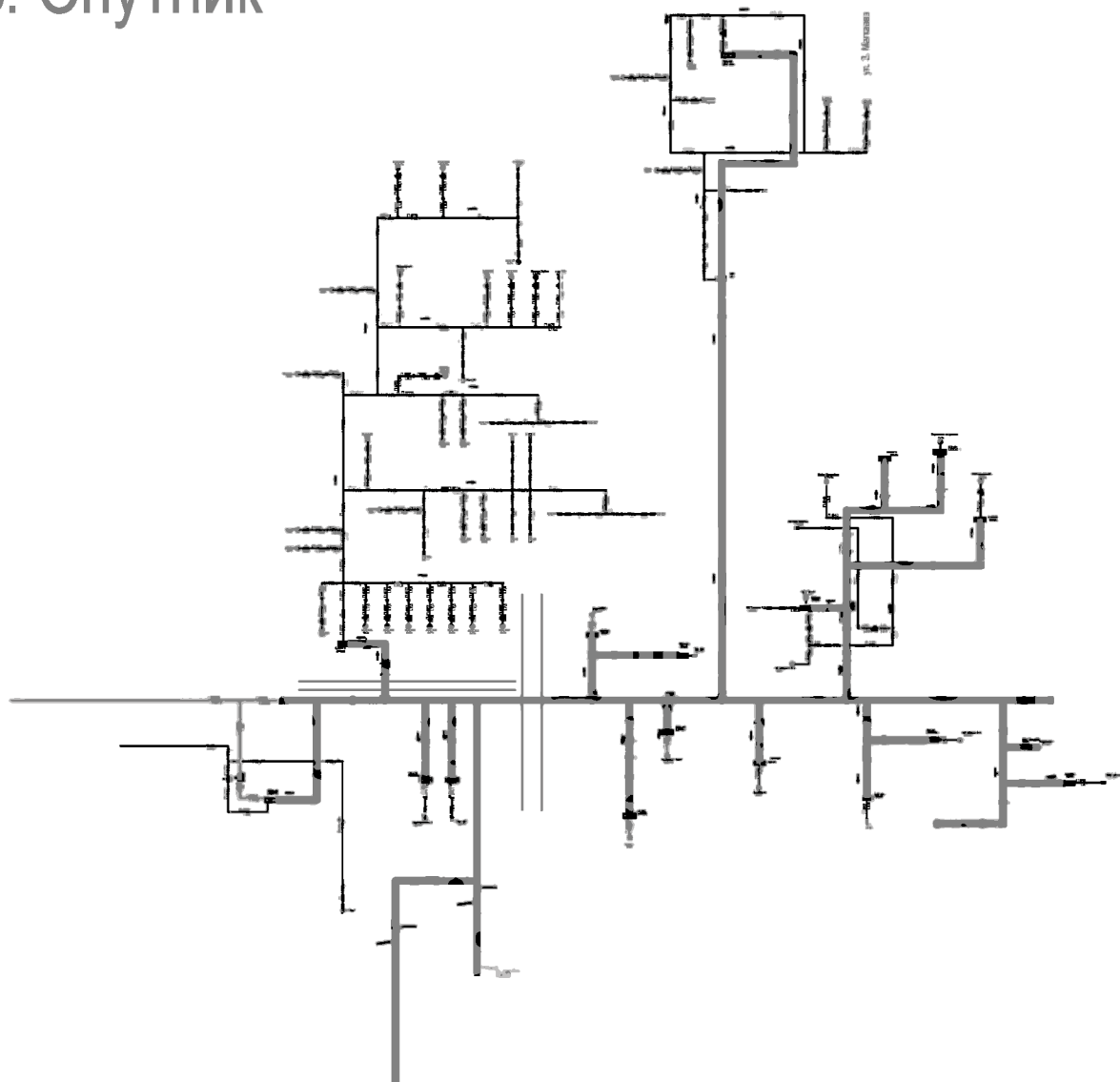
Заместитель Генерального директора-  
главный инженер ООО "Газпром  
газораспределение Владикавказ"

Р.В.Худиев \_\_\_\_\_

Составил: \_\_\_\_\_ Начальник ЦДС

(должность)

А.К.Баев

(инициалы, фамилия)

\_\_\_\_\_

(подпись)

25.07.2025г

(дата)

Схема газопровода п. Степной  
Алагирского Муниципального района РСО-Алания

п.Степной

п.Степной



СОГЛАСОВАНО:

Министр жилищного  
коммунального хозяйства, топлива и энергетики  
Республики Северная Осетия-Алания  
Т.М.Караев \_\_\_\_\_

Заместитель генерального директора-  
Главный инженер ООО "Газпром  
газораспределение Владикавказ"  
Р.В.Худиев \_\_\_\_\_

Составил \_\_\_\_\_ Начальник ЦДС  
(должность)

\_\_\_\_\_ АК.Баев  
(подпись) (инициалы, фамилия)  
25.07.2025г.  
(дата)

схема 116

# Схема газопровода п. Тельмана Моздокского Муниципального района РСО-Алания

пос. Тельмана

СОГЛАСОВАНО:

Министр жилищного  
коммунального хозяйства, топлива и энергетики  
Республики Северная Осетия-Алания

Т.М.Караев \_\_\_\_\_

Заместитель генерального директора-  
Главный инженер ООО "Газпром  
газораспределение Владикавказ"

Р.В.Худиев \_\_\_\_\_

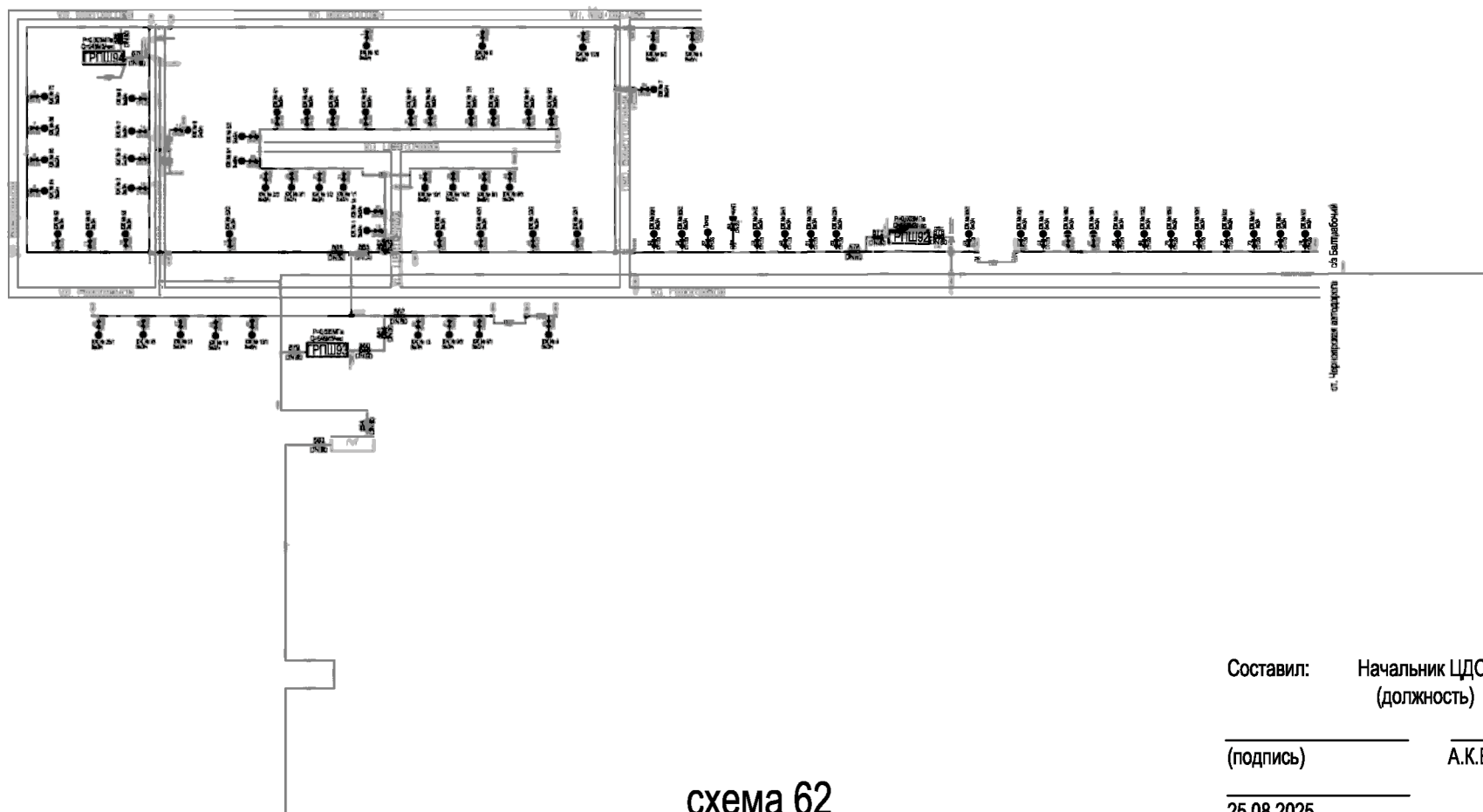

Составил: Начальник ЦДС  
(должность)

\_\_\_\_\_

\_\_\_\_\_

25.08.2025.

Схема газопровода г.п. Владикавказ  
городской округ Владикавказ

СОГЛАСОВАНО:

Министра жилищного  
коммунального хозяйства, топлива и  
энергетики Республики Северная Осетия-Алания  
Т.М.Караев\_\_\_\_\_

Заместитель генерального директора-

Главный инженер ООО "Газпром  
газораспределение Владикавказ"  
Р.В.Худиев\_\_\_\_\_

п. Южный



Схема 131

Составил: \_\_\_\_\_  
(подпись) Начальник ЦДС  
(должность)

\_\_\_\_\_ А.К.Баев

\_\_\_\_\_ 25.07.2025.

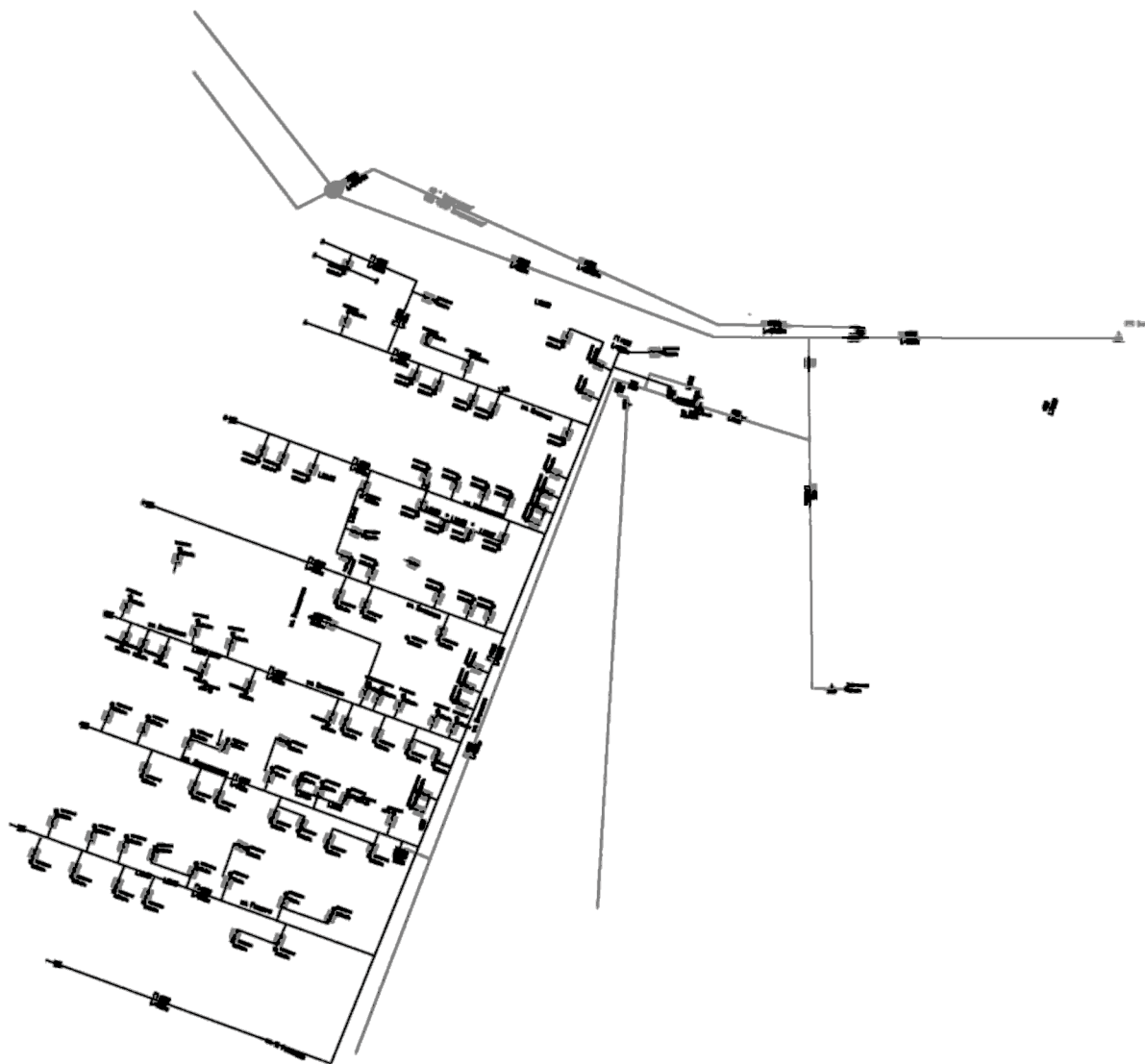
Схема газопровода п.Мизур  
Алагирского Муниципального района РСО-Алания

СОГЛАСОВАНО:

Министр жилищного  
коммунального хозяйства, топлива и энергетики  
Республики Северная Осетия-Алания  
Т.М.Караев \_\_\_\_\_

Заместитель генерального директора-  
Главный инженер ООО 'Газпром  
газораспределение Владикавказ'  
Р.В.Худиев \_\_\_\_\_

п.Мизур



схема 156

Составил: \_\_\_\_\_ Начальник ЦДС  
(подпись) (должность)  
\_\_\_\_\_ А.К.Баев  
(инициалы, фамилия)  
25.07.2025г  
(дата)

# Схема газопровода сп Советское Ирафского Муниципального района РСО-Алания

СОГЛАСОВАНО:

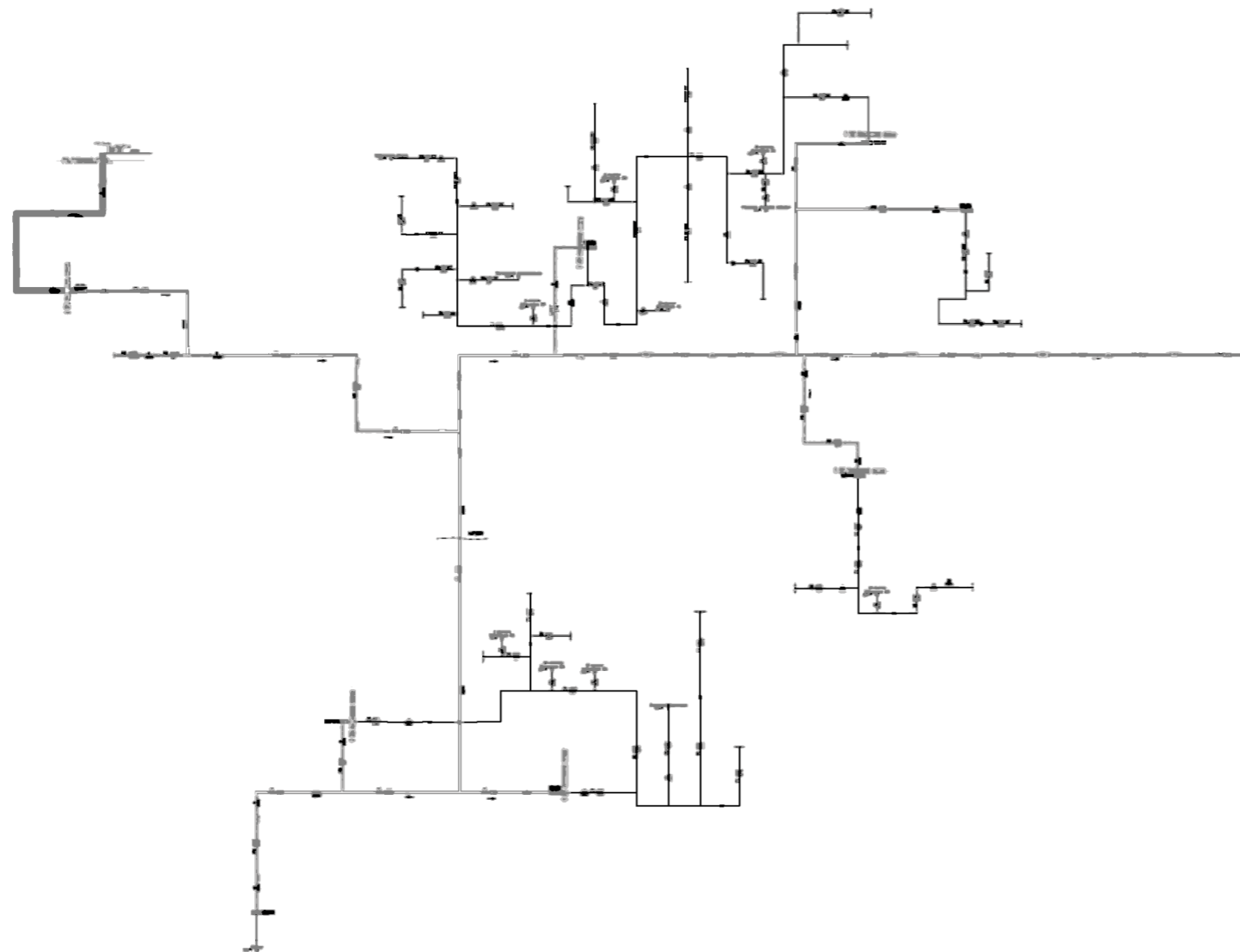
Министр жилищного  
хозяйства, топлива и энергетики  
республики Северная Осетия-Алания

Т.М.Караев\_\_\_\_\_

Заместитель генерального директора-  
Главный инженер ООО "Газпром  
газораспределение Владикавказ"

Р.В.Худиев\_\_\_\_\_

пос. Советское

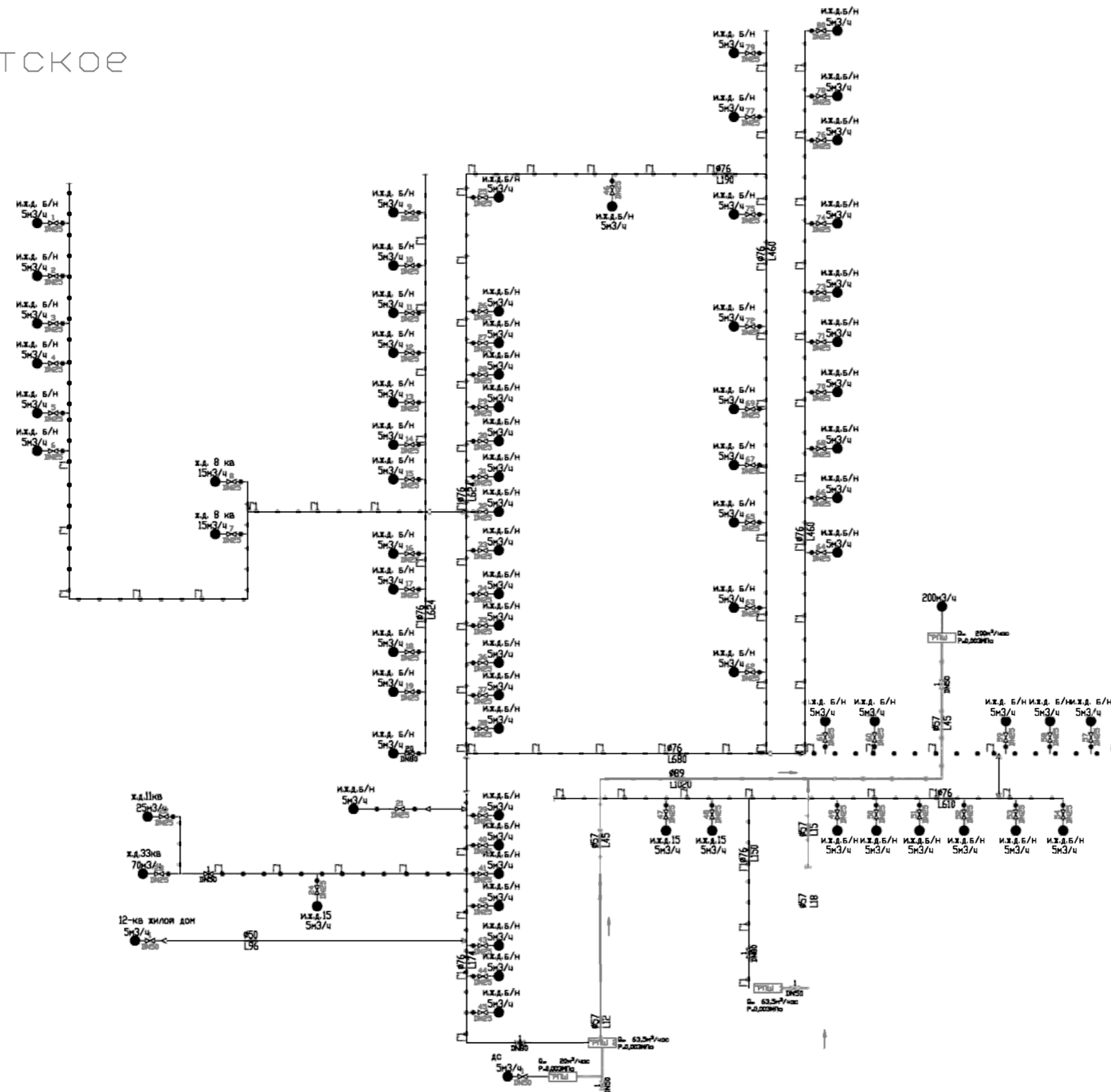

Составил: \_\_\_\_\_ Начальник ЦДС  
(должность)

(подпись) \_\_\_\_\_ А.К.Баев

25.07.2025.

Схема газопровода с.п.п. УЗК  
Алагирского Муниципального района РСО-Алания

СОГЛАСОВАНО:

Министр жилищного  
коммунального хозяйства, топлива и энергетики  
Республики Северная Осетия-Алания  
Т.М.Караев \_\_\_\_\_

Заместитель генерального директора-  
Главный инженер ООО "Газпром  
газораспределение Владикавказ"  
Р.В.Худиев \_\_\_\_\_

п.УЗК

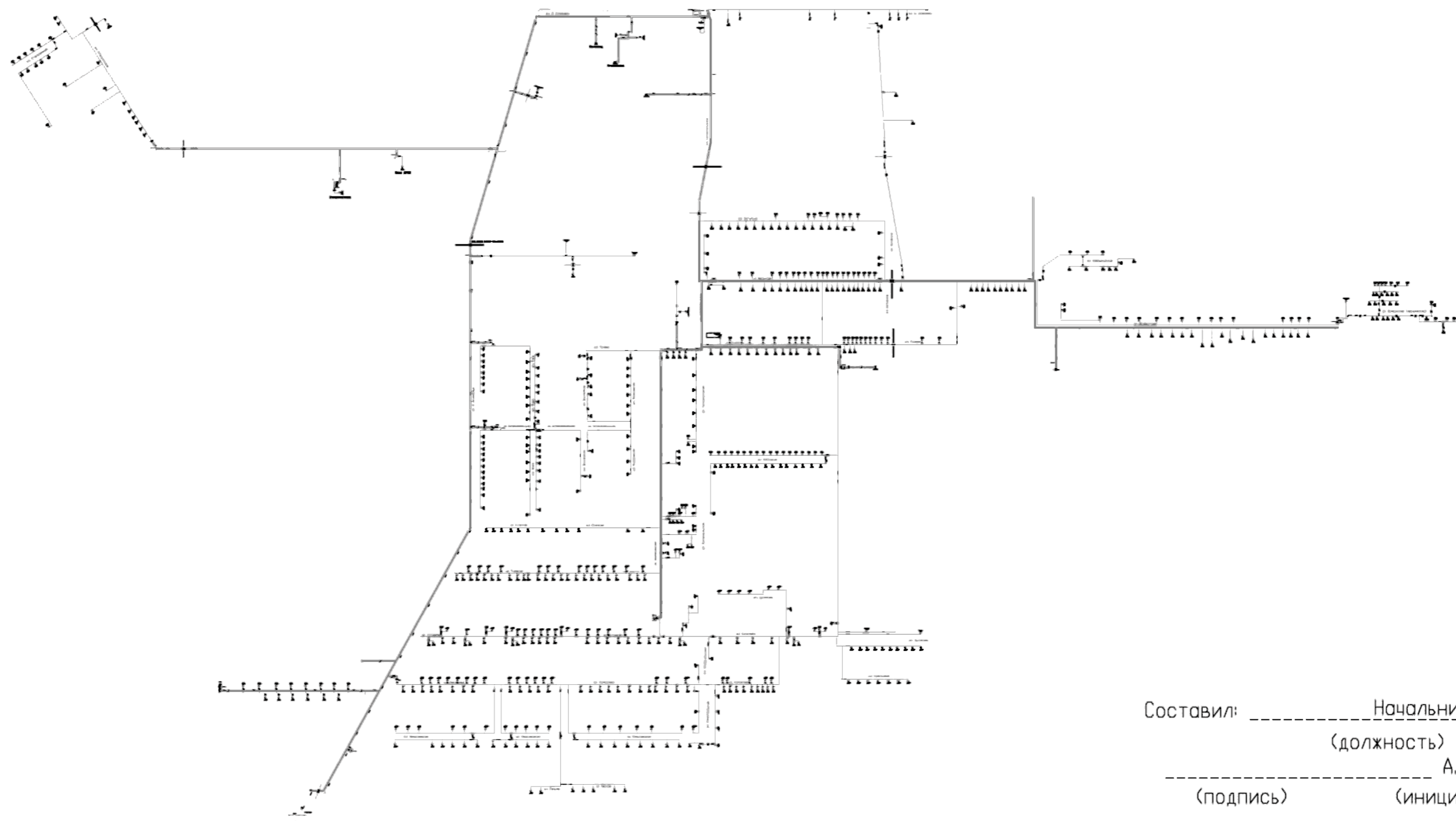

Составил: \_\_\_\_\_ Начальник ЦДС  
(должность)  
\_\_\_\_\_ А.К.Баев  
(подпись) (инициалы, фамилия)  
25.07.2025г  
(дата)

Схема газопровода п. Рамоново  
Алагирского Муниципального района РСО-Алания

СОГЛАСОВАНО:

Министр жилищного  
коммунального хозяйства, топлива и энергетики  
Республики Северная Осетия-Алания

Т.М.Караев \_\_\_\_\_

Заместитель генерального директора-  
Главный инженер ООО "Газпром  
газораспределение Владикавказ"

Р.В.Худиев \_\_\_\_\_

п. Рамоново

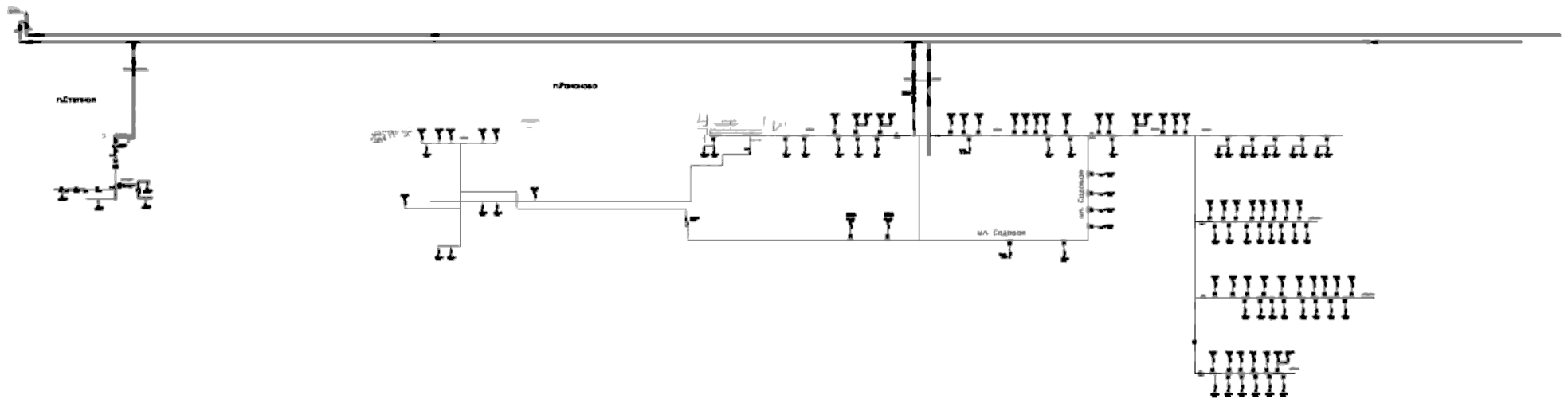

Составил: \_\_\_\_\_

(должность)

А.К.Баев

(подпись)

(инициалы, фамилия)

25.07.2025г  
(дата)

схема 86

Схема газоснабжения сп Рассвет  
Ардонского Муниципального района РСО-Алания

СОГЛАСОВАНО:

Министр жилищного  
хозяйства, топлива и энергетики  
республики Северная Осетия-Алания  
Т.М.Караев\_\_\_\_\_

Заместитель генерального директора-  
Главный инженер ООО "Газпром  
газораспределение Владикавказ"  
Р.В.Худиев\_\_\_\_\_

с. Рассвет



схема 64

Составил: \_\_\_\_\_  
Начальник ЦДС  
(должность)

\_\_\_\_\_

А.К.Баев

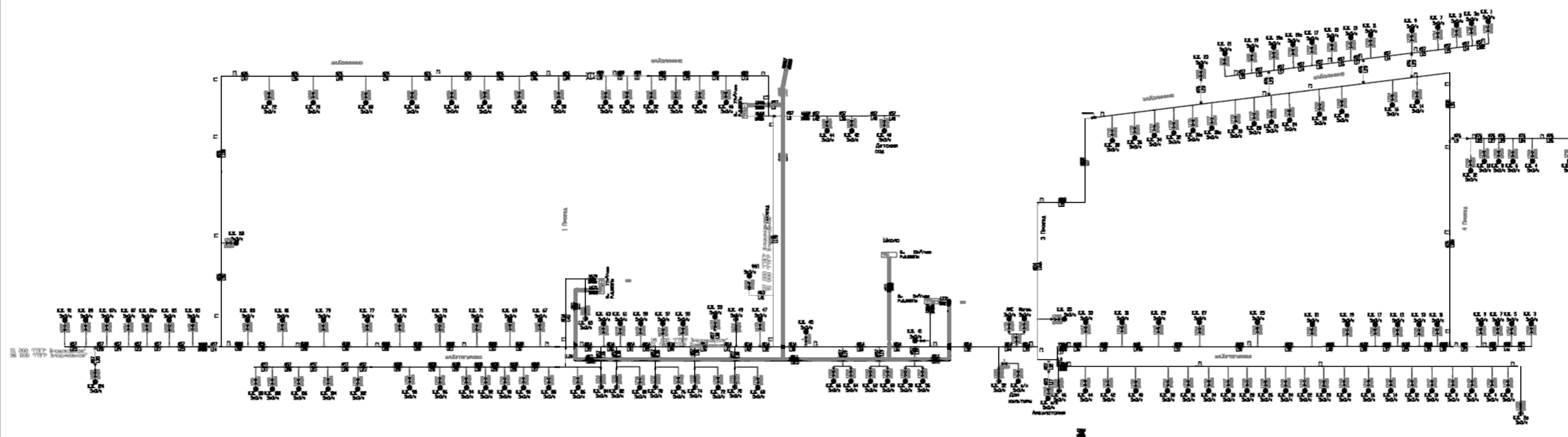
25.07.2025.

Схема газопровода сп. Алханцурт  
Правобережного Муниципального района РСО-Алания

СОГЛАСОВАНО:

Министр жилищного  
хозяйства, топлива и энергетики  
республики Северная Осетия-Алания  
Т.М.Караев\_\_\_\_\_

Заместитель генерального директора-  
Главный инженер ООО "Газпром  
газораспределение Владикавказ"  
Р.В.Худиев\_\_\_\_\_

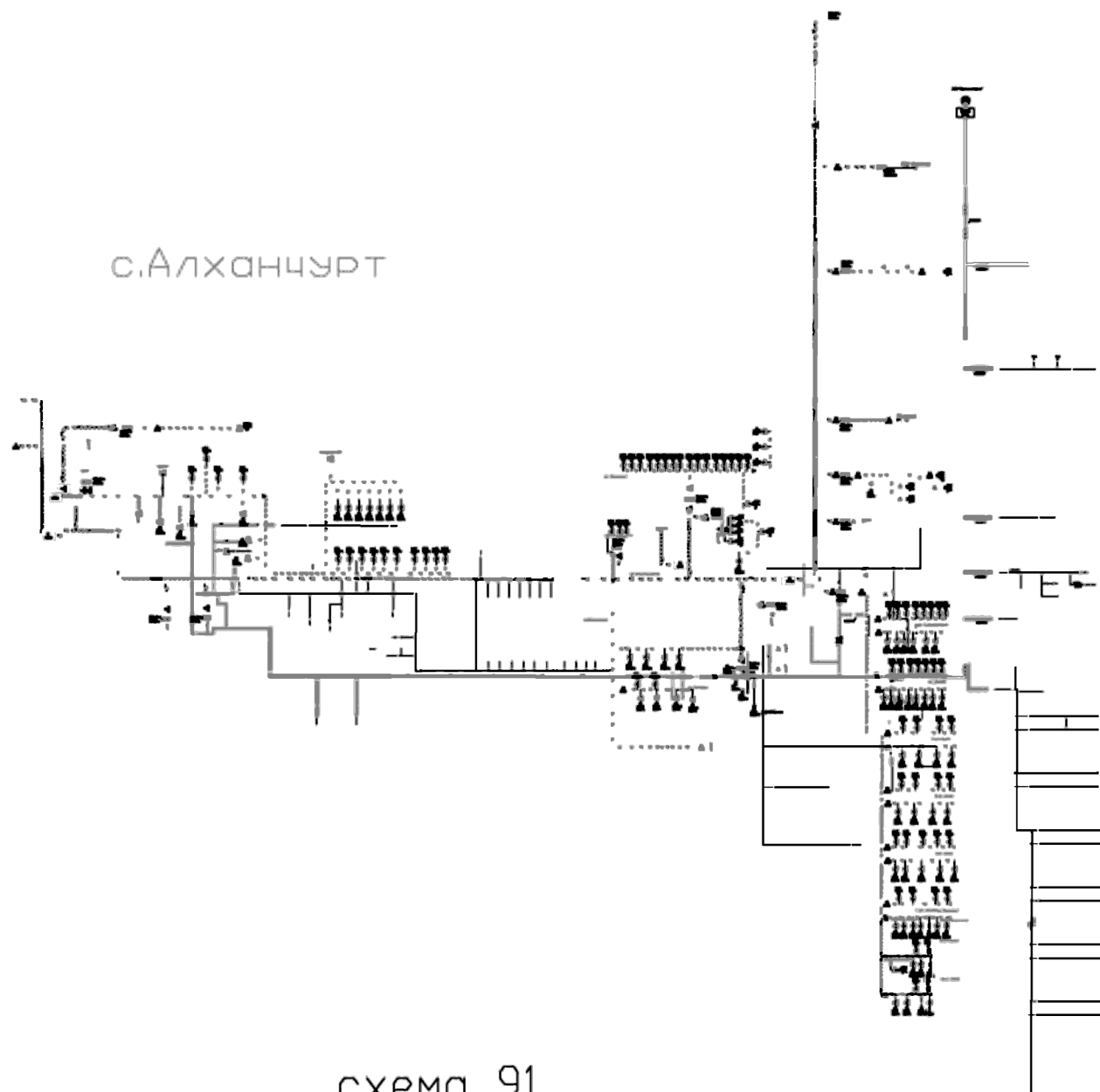

с.Алханцурт

схема 91

Составил: \_\_\_\_\_ Начальник ЦДС  
(должность)

(подпись)

А.К.Баев

25.07.2025.

Схема газопровода сп Веселое  
Моздокского Муниципального района РСО-Алания

с. Виноградное

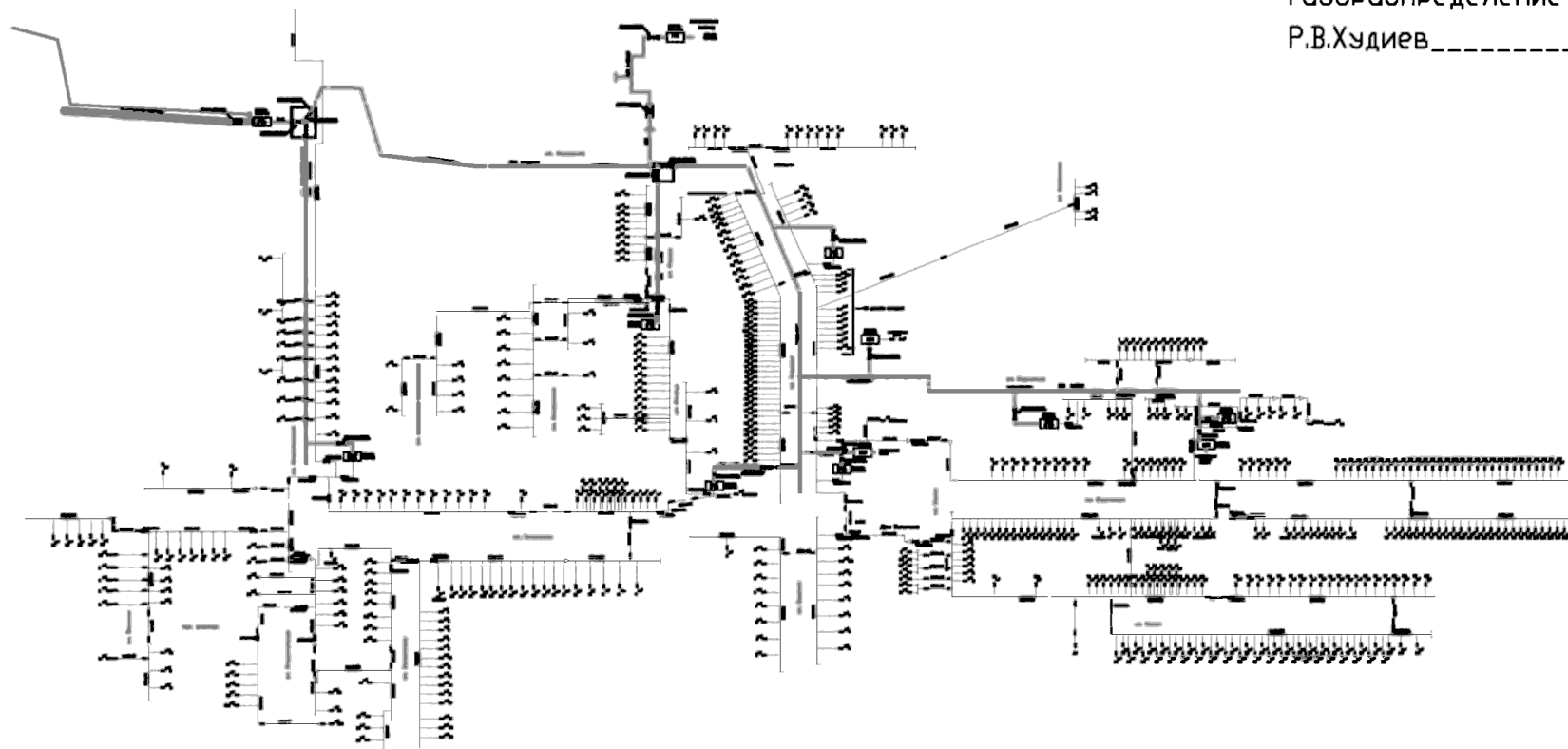

СОГЛАСОВАНО:

Министр жилищного  
хозяйства, топлива и энергетики  
республики Северная Осетия-Алания  
Т.М.Караев\_\_\_\_\_

Заместитель генерального директора-  
Главный инженер ООО "Газпром  
газораспределение Владикавказ"  
Р.В.Худиев\_\_\_\_\_

Составил:

Начальник ЦДС  
(должность)

\_\_\_\_\_

А.К.Баев

25.07.2025.

схема 155

Схема газопровода с.п. Горная Саниба  
городской округ Владикавказ

с. Горная Саниба

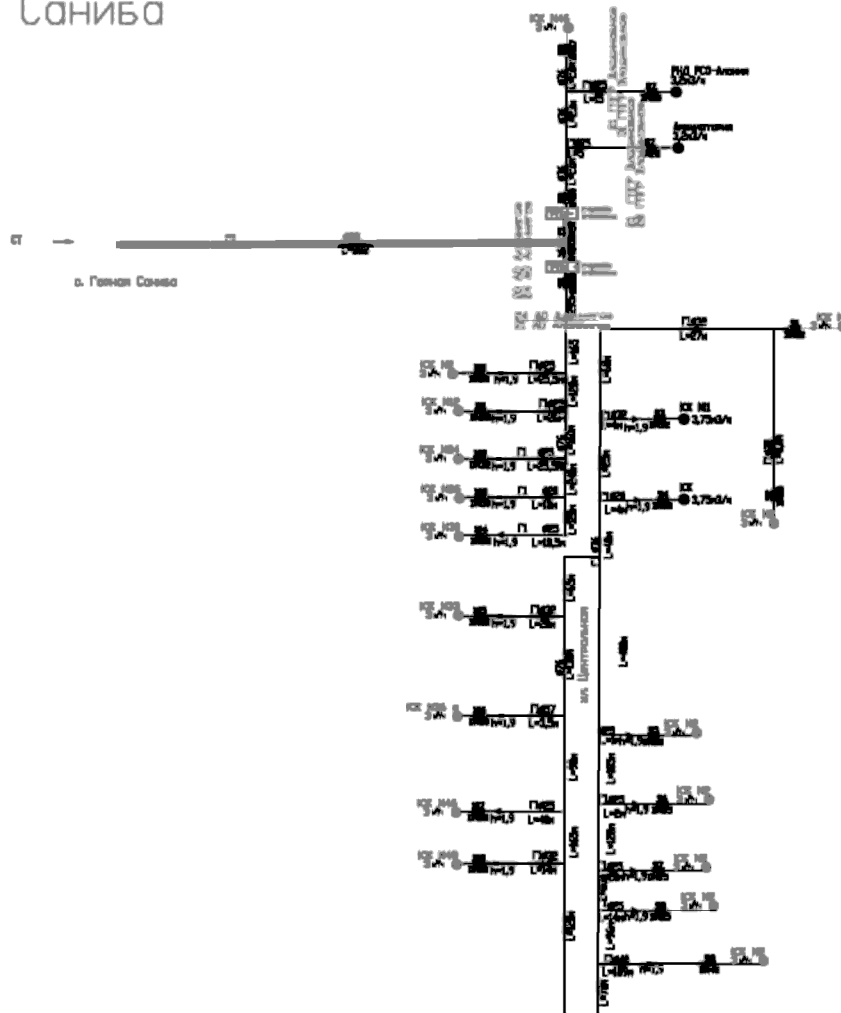

СОГЛАСОВАНО:

Министра жилищного  
коммунального хозяйства, топлива и  
энергетики Республики Северная Осетия-Алания  
Т.М.Караев\_\_\_\_\_

Заместитель генерального директора-

Главный инженер ООО 'Газпром  
газораспределение Владикавказ'  
Р.В.Худиев\_\_\_\_\_

Составил: \_\_\_\_\_  
Начальник ЦДС  
(должность)

\_\_\_\_\_

А.К.Баев

25.07.2025.

Схема 164

Схема газопровода сп. Заманкул  
Правобережного Муниципального района РСО-Алания

с. Заманкул



схема 98

СОГЛАСОВАНО:

Министр жилищного  
хозяйства, топлива и энергетики  
республики Северная Осетия-Алания  
Т.М.Караев\_\_\_\_\_

Заместитель генерального директора-  
Главный инженер ООО "Газпром  
газораспределение Владикавказ"  
Р.В.Худиев\_\_\_\_\_

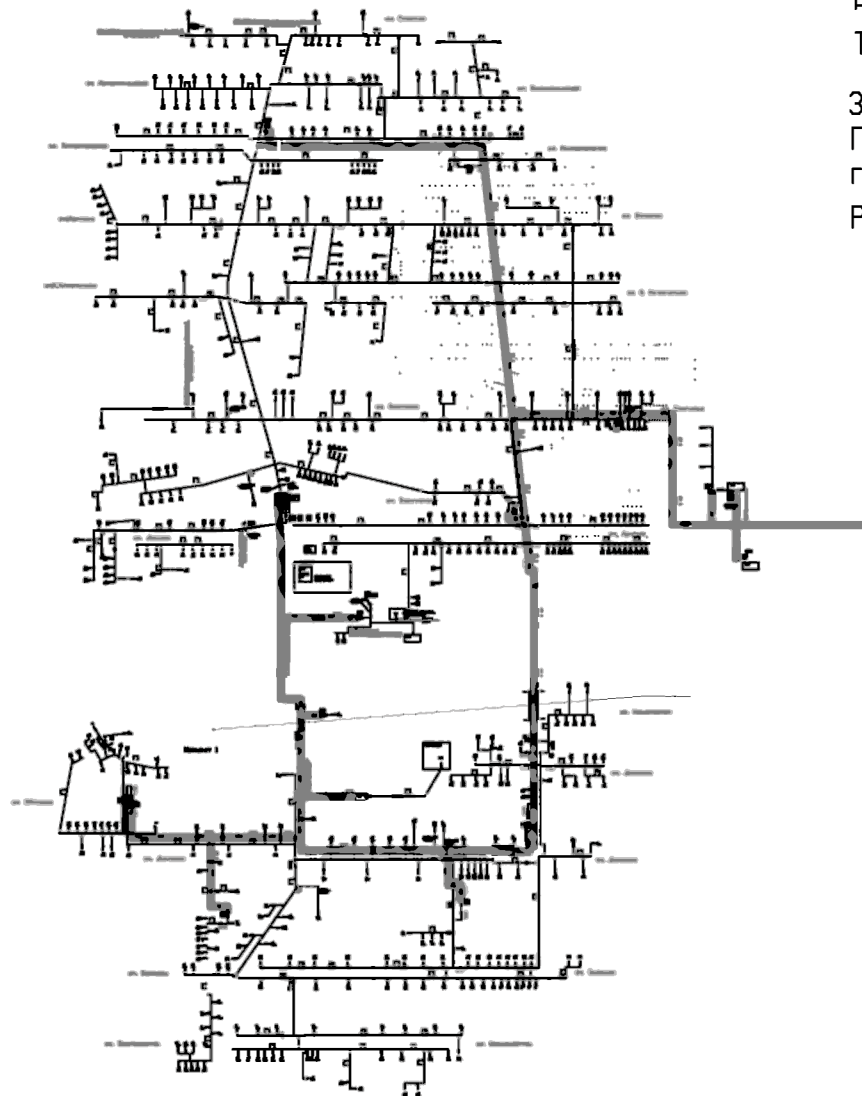
Составил:

Начальник ЦДС  
(должность)

\_\_\_\_\_

А.К.Баев

\_\_\_\_\_

25.07.2025.

Схема газопровода с.п. Зильги  
Правобережного Муниципального района РСО-Алания

СОГЛАСОВАНО:

Министр жилищного  
коммунального хозяйства, топлива и  
энергетики Республики Северная Осетия-Алания  
Т.М.Кариев \_\_\_\_\_

Заместитель генерального директора-  
Главный инженер ООО "Газпром  
газораспределение Владикавказ"  
Р.В.Худиев \_\_\_\_\_

с. Зильги

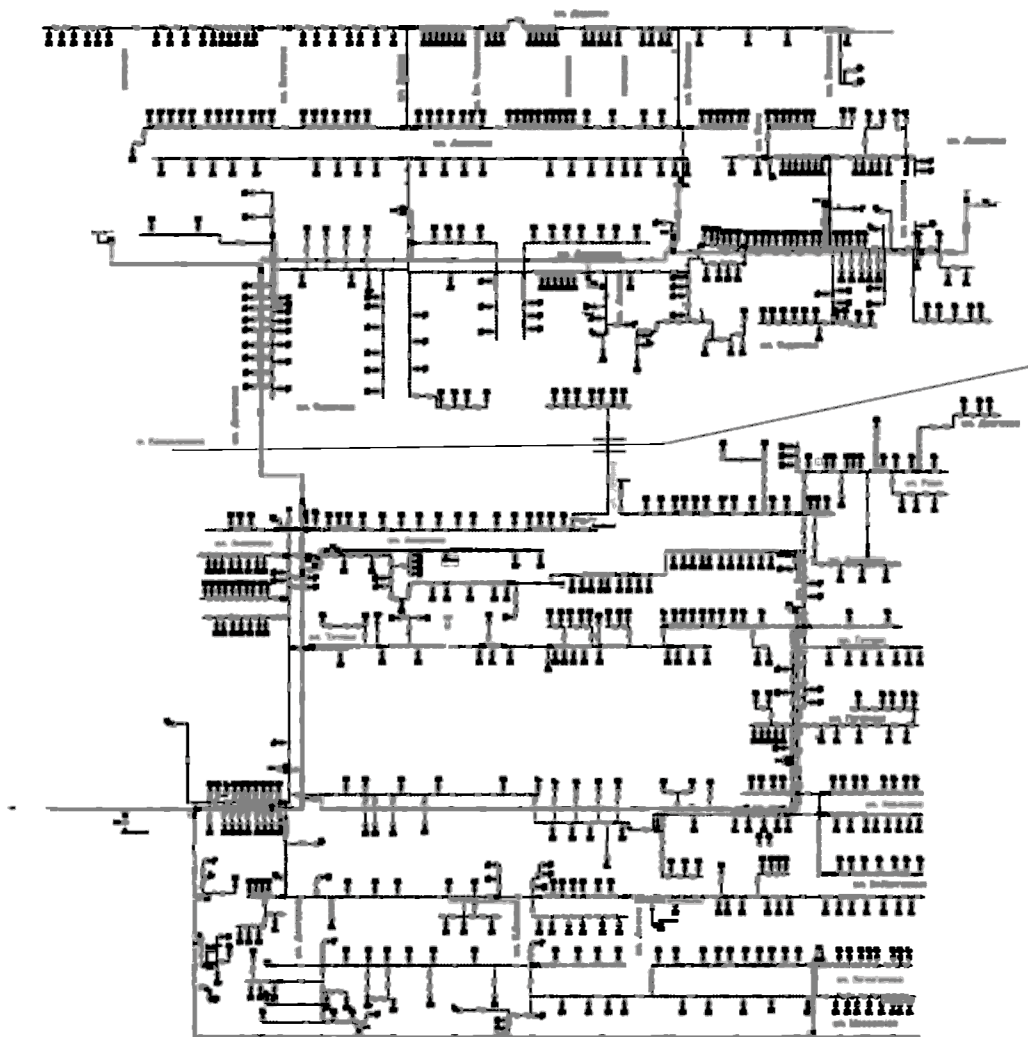

Составил: \_\_\_\_\_  
Проверил: \_\_\_\_\_  
Инженер

Проектировщик: \_\_\_\_\_  
Инженер

схема 65

# Схема газопровода с.п. Кармадон городской округ Владикавказ

с. Кармадон



Схема 100

СОГЛАСОВАНО:

Министра жилищного  
коммунального хозяйства, топлива и  
энергетики Республики Северная Осетия-Алания  
Т.М.Караев\_\_\_\_\_

Заместитель генерального директора-

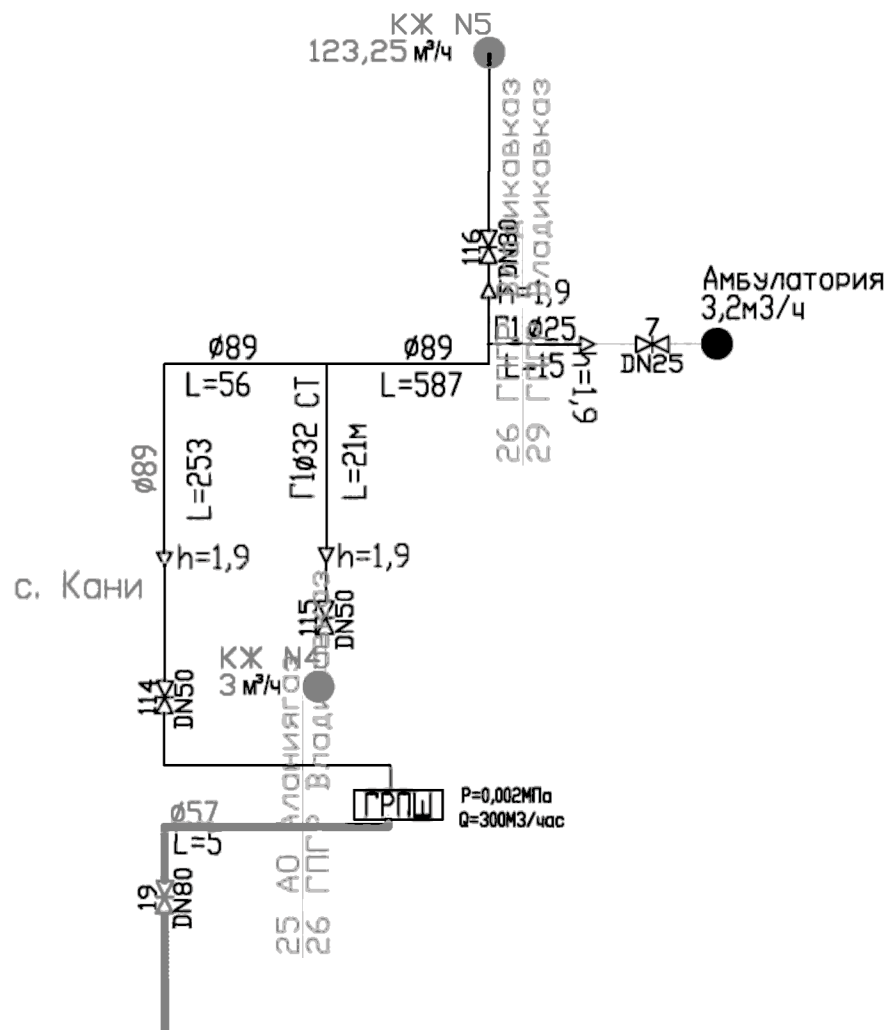
Главный инженер ООО "Газпром  
газораспределение Владикавказ"  
Р.В.Худиев\_\_\_\_\_

Составил:

Начальник ЦДС  
(должность)

\_\_\_\_\_

\_\_\_\_\_

25.07.2025.

Схема газопровода с.п.Кизляр  
Моздокского Муниципального района РСО-Алания

с.Кизляр

СОГЛАСОВАНО:

Министра жилищного  
коммунального хозяйства, топлива и энергетики  
Республики Северная Осетия-Алания

Т.М.Караев \_\_\_\_\_

Заместитель генерального директора-  
Главный инженер ООО "Газпром  
газораспределение Владикавказ"

Р.В.Худиев \_\_\_\_\_

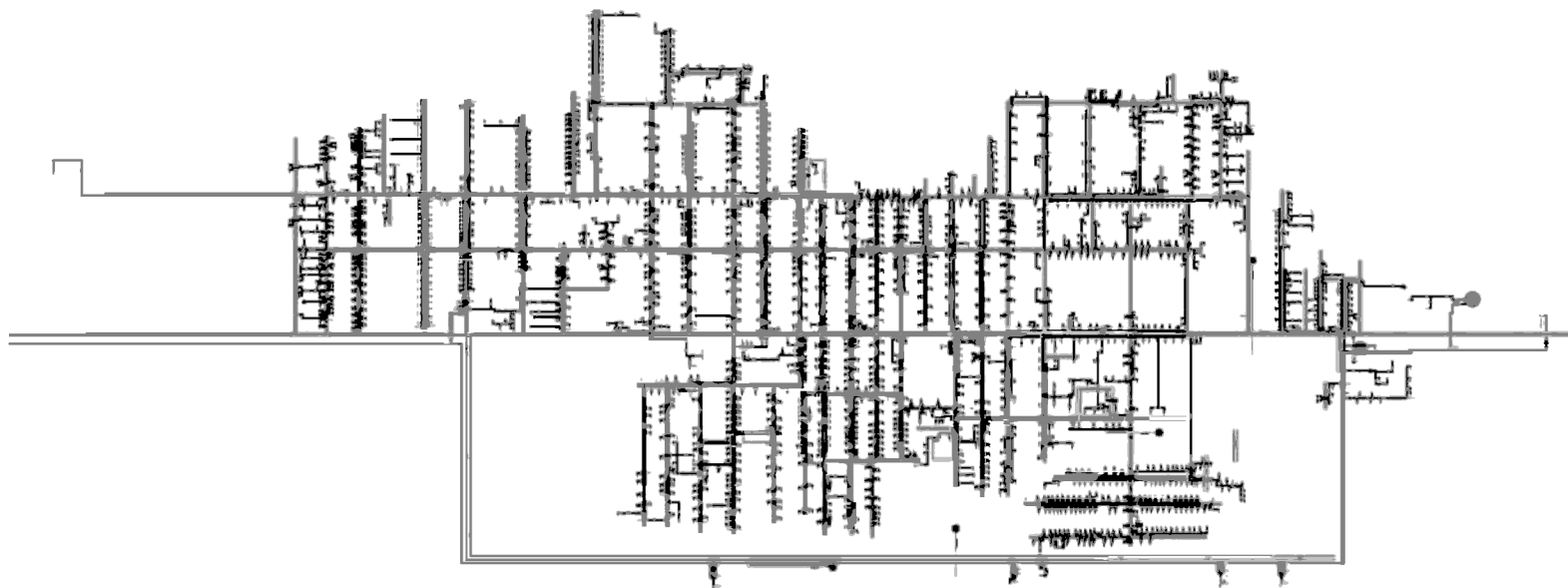

Составил: Начальник ЦДС  
(должность)

\_\_\_\_\_

25.08.2025.

\_\_\_\_\_

А.К.Баев

схема 75

# Схема газопровода с.п. Кодахджин Алагирского Муниципального района РСО-Алания

с.Кодахджин

СОГЛАСОВАНО:

Министр жилищного  
коммунального хозяйства, топлива и энергетики  
Республики Северная Осетия-Алания

Т.М.Караев \_\_\_\_\_

Заместитель генерального директора-  
Главный инженер ООО "Газпром  
газораспределение Владикавказ"

Р.В.Худиев \_\_\_\_\_



Составил: \_\_\_\_\_  
Начальник ЦДС  
(должность)

(подпись)  
25.07.2025г  
(дата)

\_\_\_\_\_  
А.К.Баев  
(инициалы, фамилия)

схема 77

Схема газопровода сп Комарово  
Моздокского Муниципального района РСО-Алания

с.Комарово

СОГЛАСОВАНО:

Министр жилищного  
коммунального хозяйства, топлива и энергетики  
Республики Северная Осетия-Алания

Т.М.Караев \_\_\_\_\_

Заместитель генерального директора-  
Главный инженер ООО "Газпром  
газораспределение Владикавказ"

Р.В.Худиев \_\_\_\_\_

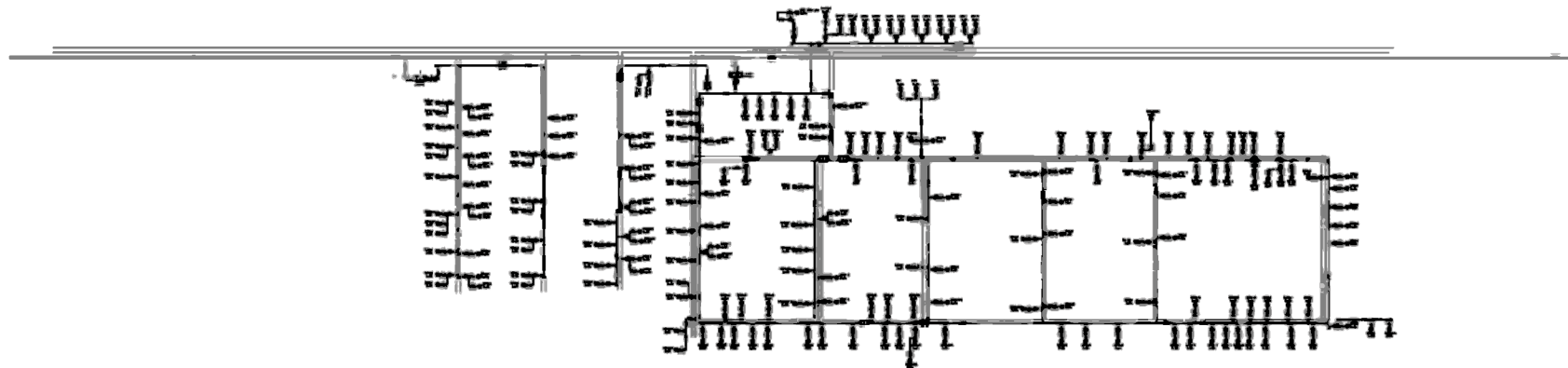

Составил: Начальник ЦДС  
(должность)

(подпись)

А.К.Баев

25.08.2025.

схема 78

# Схема газоснабжения сп Коста Ардонского Муниципального района РСО-Алания

с.Коста

СОГЛАСОВАНО:

Министр жилищного  
хозяйства, топлива и энергетики  
республики Северная Осетия-Алания  
Т.М.Караев\_\_\_\_\_

Заместитель генерального директора-  
Главный инженер ООО "Газпром  
газораспределение Владикавказ"  
Р.В.Худиев\_\_\_\_\_



схема 79

Составил:

(подпись)

25.07.2025.

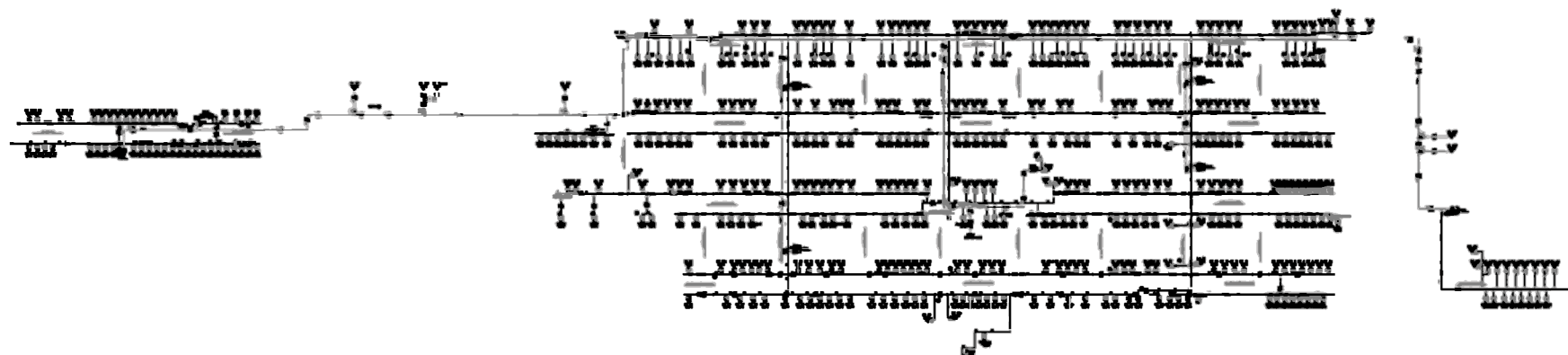
Начальник ЦДС  
(должность)

А.К.Баев

Схема газопровода с.п., Красный Ход  
Алагирского Муниципального района РСО-Алания

с. Красный Ход

СОГЛАСОВАНО:

Министр жилищного  
коммунального хозяйства, топлива и энергетики  
Республики Северная Осетия-Алания

Т.М.Караев\_\_\_\_\_

Заместитель генерального директора-  
Главный инженер ООО "Газпром  
газораспределение Владикавказ"

Р.В.Худиев\_\_\_\_\_

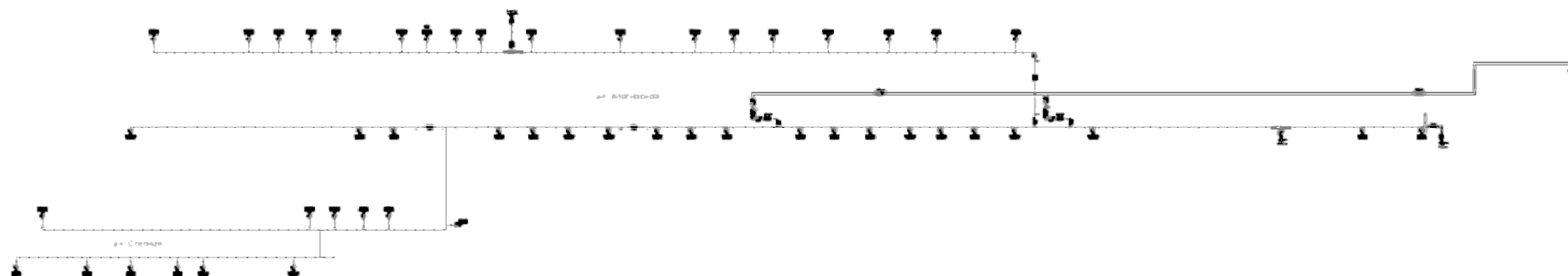

Составил: \_\_\_\_\_  
Начальник ЦДС  
(должность)

\_\_\_\_\_ А.К.Баев  
(подпись) (инициалы, фамилия)

25.07.2025г  
(дата)

схема 101

Схема газопровода с. Нижний Бирагзанг  
Алагирского Муниципального района РСО-Алания

СОГЛАСОВАНО:

Министр жилищного  
коммунального хозяйства, топлива и энергетики  
Республики Северная Осетия-Алания  
Т.М.Караев \_\_\_\_\_

Заместитель генерального директора-  
Главный инженер ООО "Газпром  
газораспределение Владикавказ"  
Р.В.Худиев \_\_\_\_\_

с. Нижний Бирагзанг

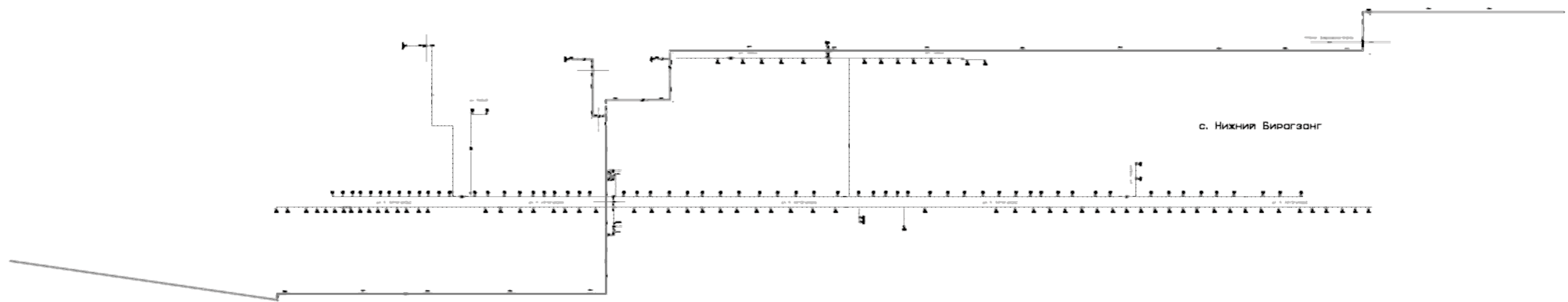

Составил: \_\_\_\_\_ Начальник ЦДС

(должность)

А.К.Баев

\_\_\_\_\_ (подпись)

\_\_\_\_\_ (инициалы, фамилия)

25.07.2025г  
(дата)

схема 66

# Схема газопровода с.п. Нижний Ларс городской округ Владикавказ

с. Нижний Ларс

СОГЛАСОВАНО:

Министра жилищного  
коммунального хозяйства, топлива и  
энергетики Республики Северная Осетия-Алания  
Т.М.Караев\_\_\_\_\_

Заместитель генерального директора-  
Главный инженер ООО "Газпром  
газораспределение Владикавказ"  
Р.В.Худиев\_\_\_\_\_

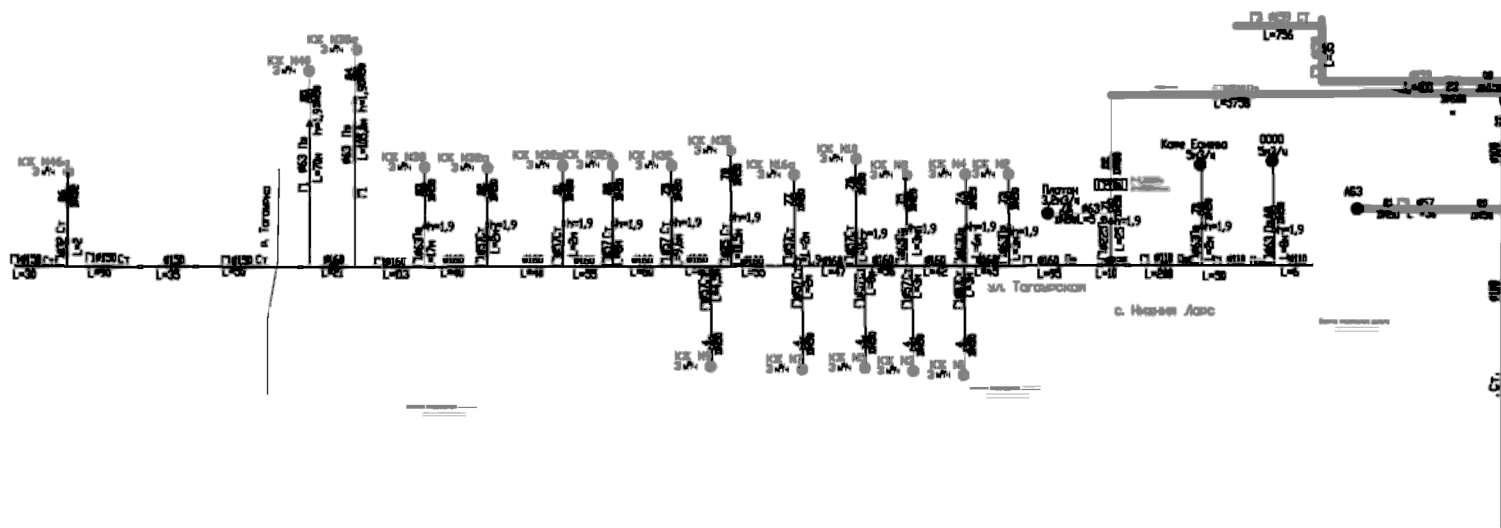

Составил:

Начальник ЦДС  
(должность)

(подпись)

А.К.Баев

25.07.2025.

Схема 105

# Схема газопровода сп Ново Осетиновское Моздокского Муниципального района РСО-Алания

станция Ново - Осетиновская

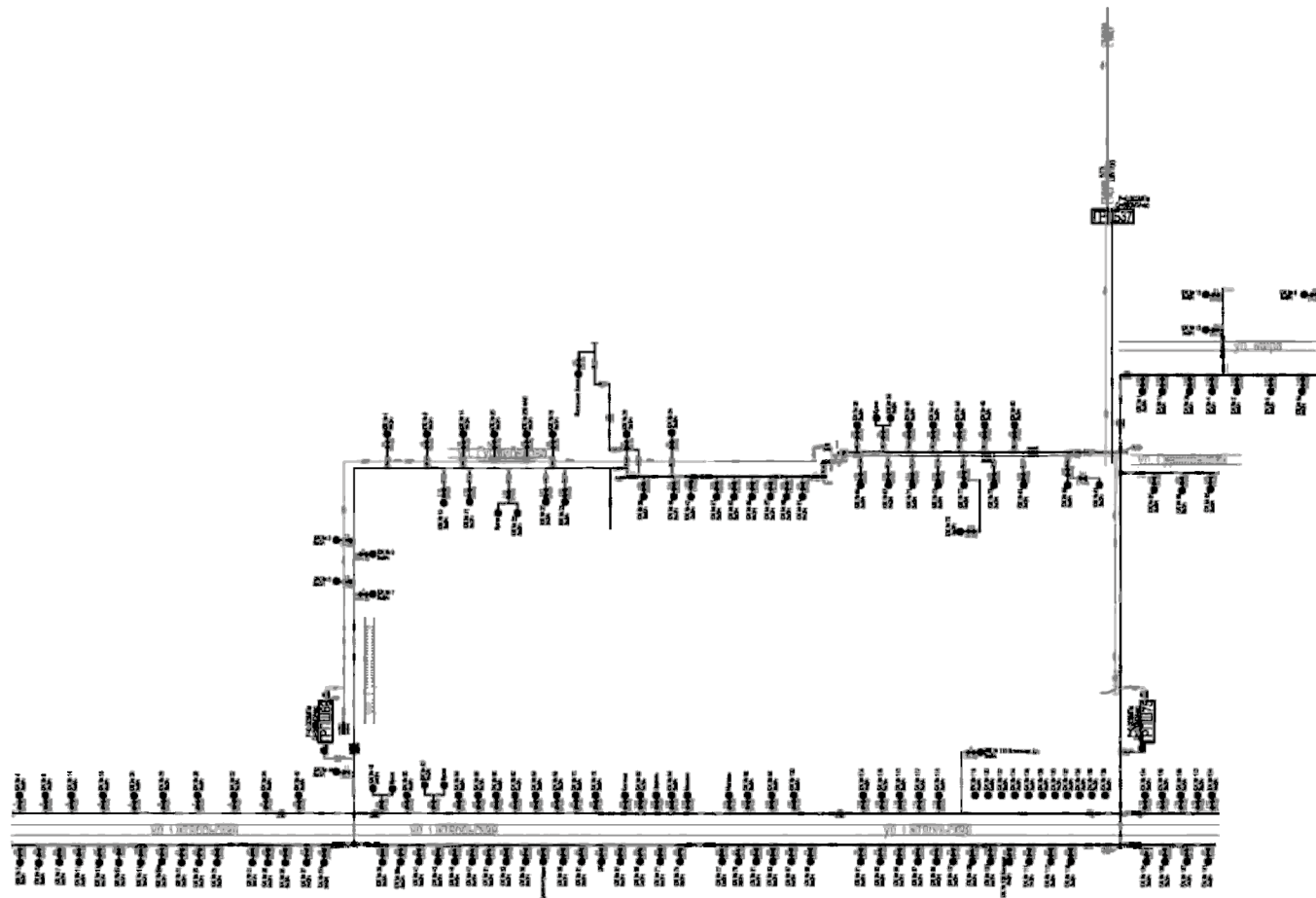

СОГЛАСОВАНО:

Министр жилищного  
коммунального хозяйства, топлива и энергетики  
Республики Северная Осетия-Алания

Т.М.Караев \_\_\_\_\_

Заместитель генерального директора-  
Главный инженер ООО "Газпром  
газораспределение Владикавказ"

Р.В.Худиев \_\_\_\_\_

Составил: Начальник ЦДС  
(должность)

\_\_\_\_\_

(подпись)

\_\_\_\_\_

А.К.Баев

\_\_\_\_\_

25.08.2025.

схема 85

Схема газопровода сп Ново Георгиевское  
Моздокского Муниципального района РСО-Алания

с.Ново-Георгиевское



схема 84

СОГЛАСОВАНО:

Министр жилищного  
коммунального хозяйства, топлива и энергетики  
Республики Северная Осетия-Алания

Т.М.Караев \_\_\_\_\_

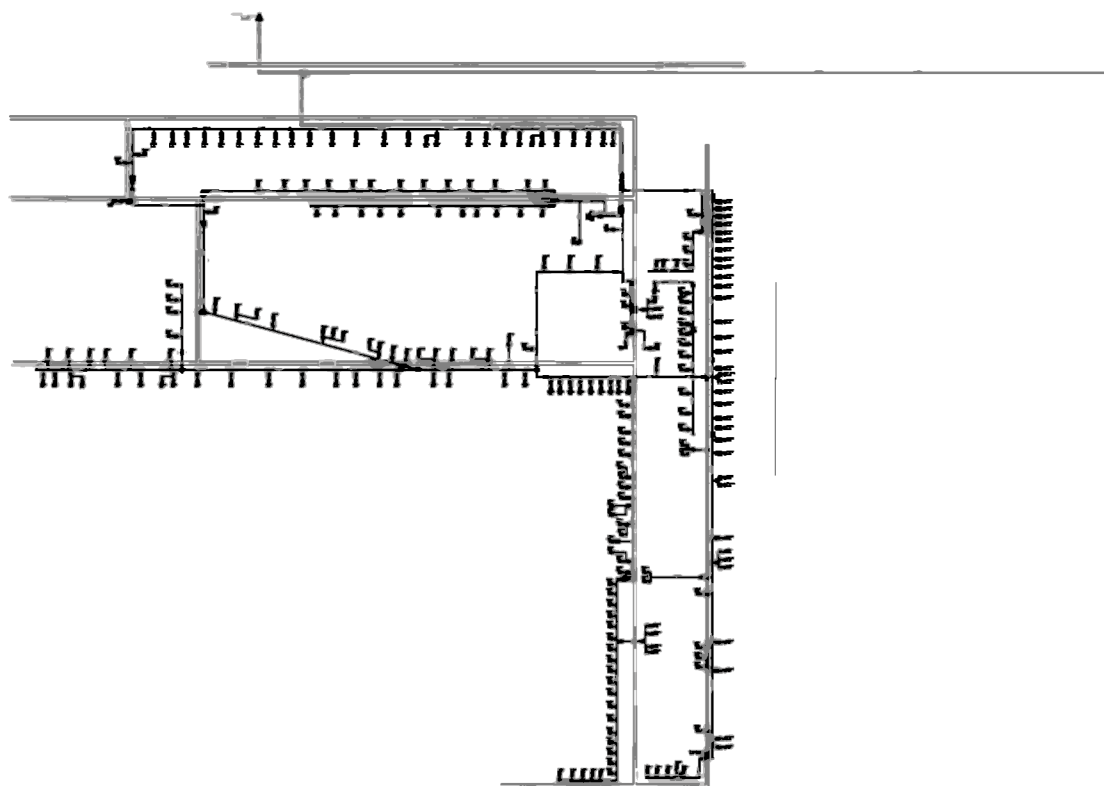
Заместитель генерального директора-  
Главный инженер ООО "Газпром  
газораспределение Владикавказ"

Р.В.Худиев \_\_\_\_\_

Составил: Начальник ЦДС  
(должность)

\_\_\_\_\_  
(подпись)

\_\_\_\_\_  
А.К.Баев

\_\_\_\_\_  
25.08.2025.

Схема газопровода с.п. Новое  
Пригородного Муниципального района РСО-Алания

с. Новое



схема 106

СОГЛАСОВАНО:

Министр жилищного  
коммунального хозяйства, топлива и энергетики  
Республики Северная Осетия-Алания

Т.М.Караев \_\_\_\_\_

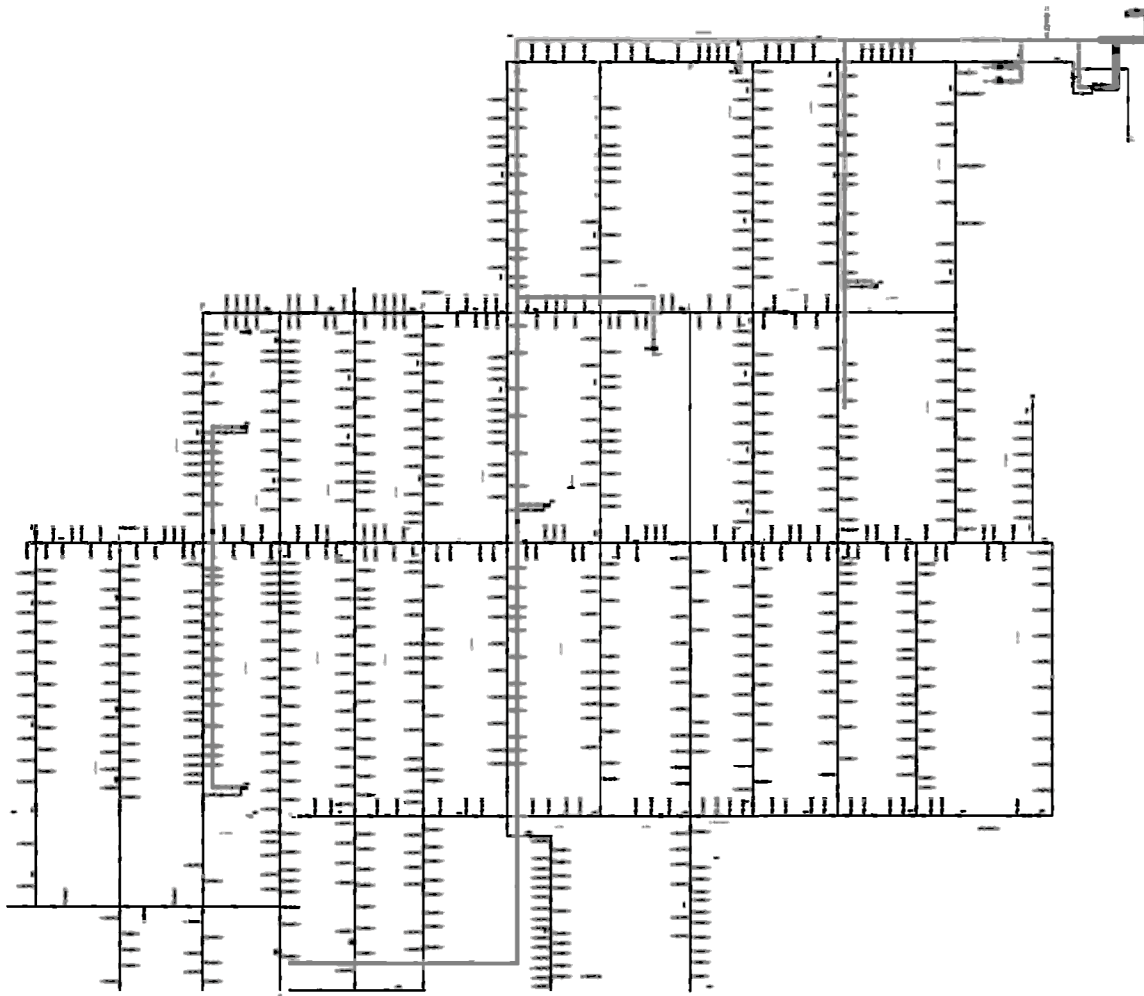
Заместитель Генерального директора-  
главный инженер ООО "Газпром  
газораспределение Владикавказ"

Р.В.Худиев \_\_\_\_\_

Составил: \_\_\_\_\_  
Начальник ЦДС  
(должность)

А.К.Баев

(подпись)  
25.07.2025г

(инициалы, фамилия)

(дата)

Схема газопровода с. Ногкау  
Алагирского Муниципального района РСО-Алания

с. Ногкау

СОГЛАСОВАНО:

Министр жилищного  
коммунального хозяйства, топлива и энергетики  
Республики Северная Осетия-Алания

Т.М.Караев \_\_\_\_\_

Заместитель генерального директора-  
Главный инженер ООО "Газпром  
газораспределение Владикавказ"

Р.В.Худиев \_\_\_\_\_



схема 108

Составил: \_\_\_\_\_ Начальник ЦДС

(должность)

А.К.Баев

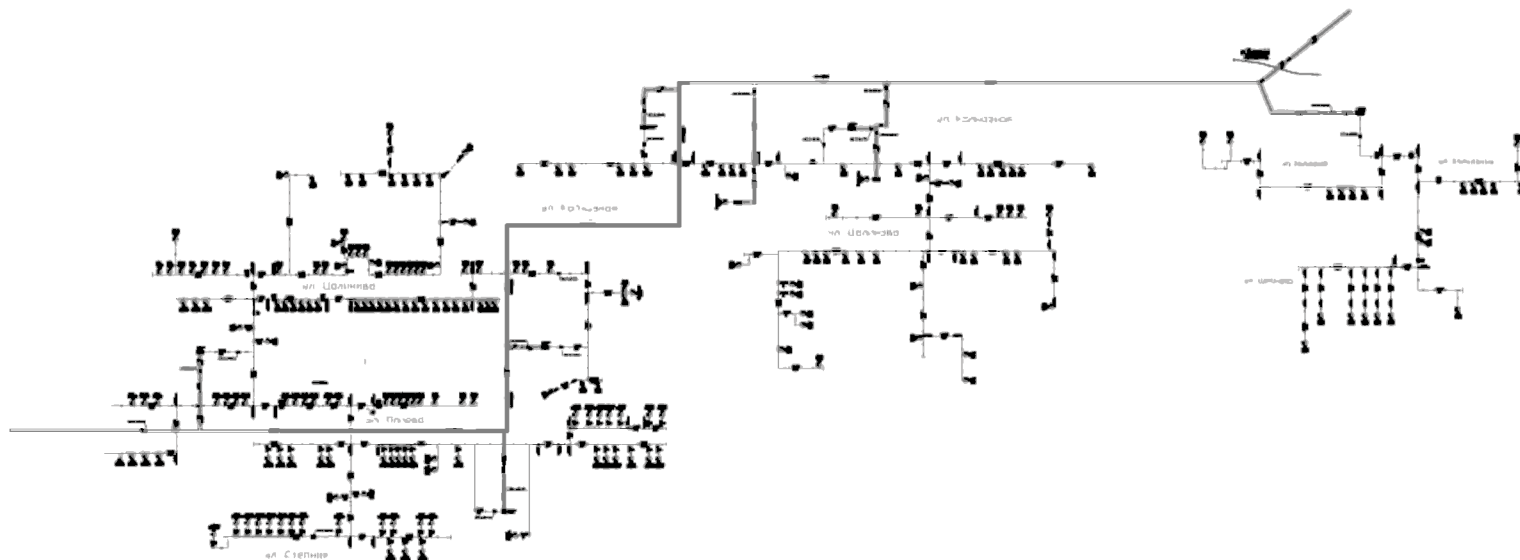
(подпись)

(инициалы, фамилия)

25.07.2025г  
(дата)

# Схема газоснабжения с.п.ст. Предгорное Моздокского муниципального округа РСО-Алания ст Предгорное

с . Предгорное

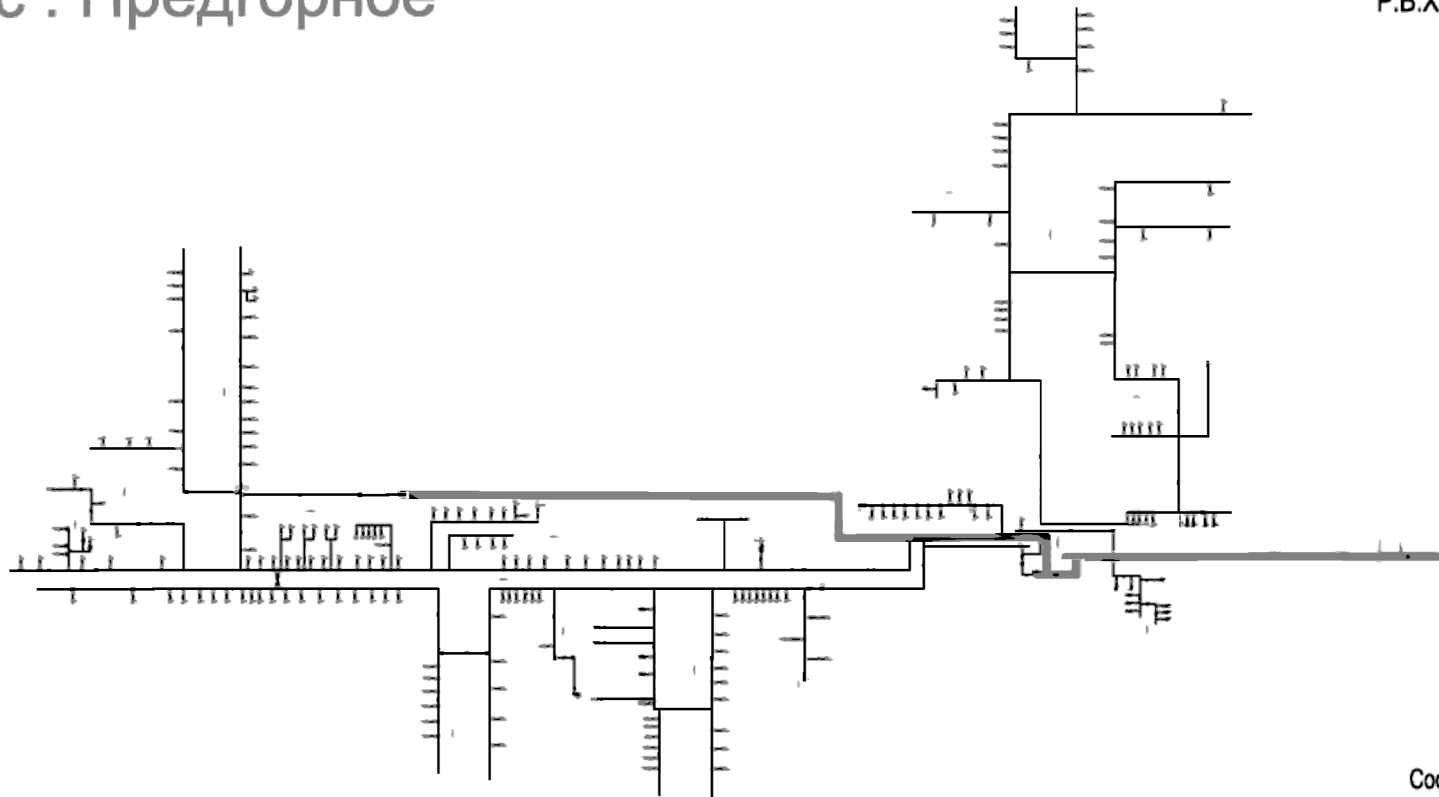

СОГЛАСОВАНО:

Министра жилищного  
коммунального хозяйства, топлива и энергетики  
Республики Северная Осетия-Алания

Т.М.Караев \_\_\_\_\_

Заместитель генерального директора-  
Главный инженер ООО "Газпром  
газораспределение Владикавказ"

Р.В.Худиев \_\_\_\_\_

Составил: Начальник ЦДС  
(должность)

\_\_\_\_\_

А.К.Баев

25.08.2025.

схема 113

Схема газопровода пгт. Раздог  
Правобережного Муниципального района РСО-Алания

с. Раздог



схема 114

СОГЛАСОВАНО:

Министр жилищного  
хозяйства, топлива и энергетики  
республики Северная Осетия-Алания  
Т.М.Караев\_\_\_\_\_

Заместитель генерального директора-  
Главный инженер ООО 'Газпром  
газораспределение Владикавказ'  
Р.В.Худиев\_\_\_\_\_

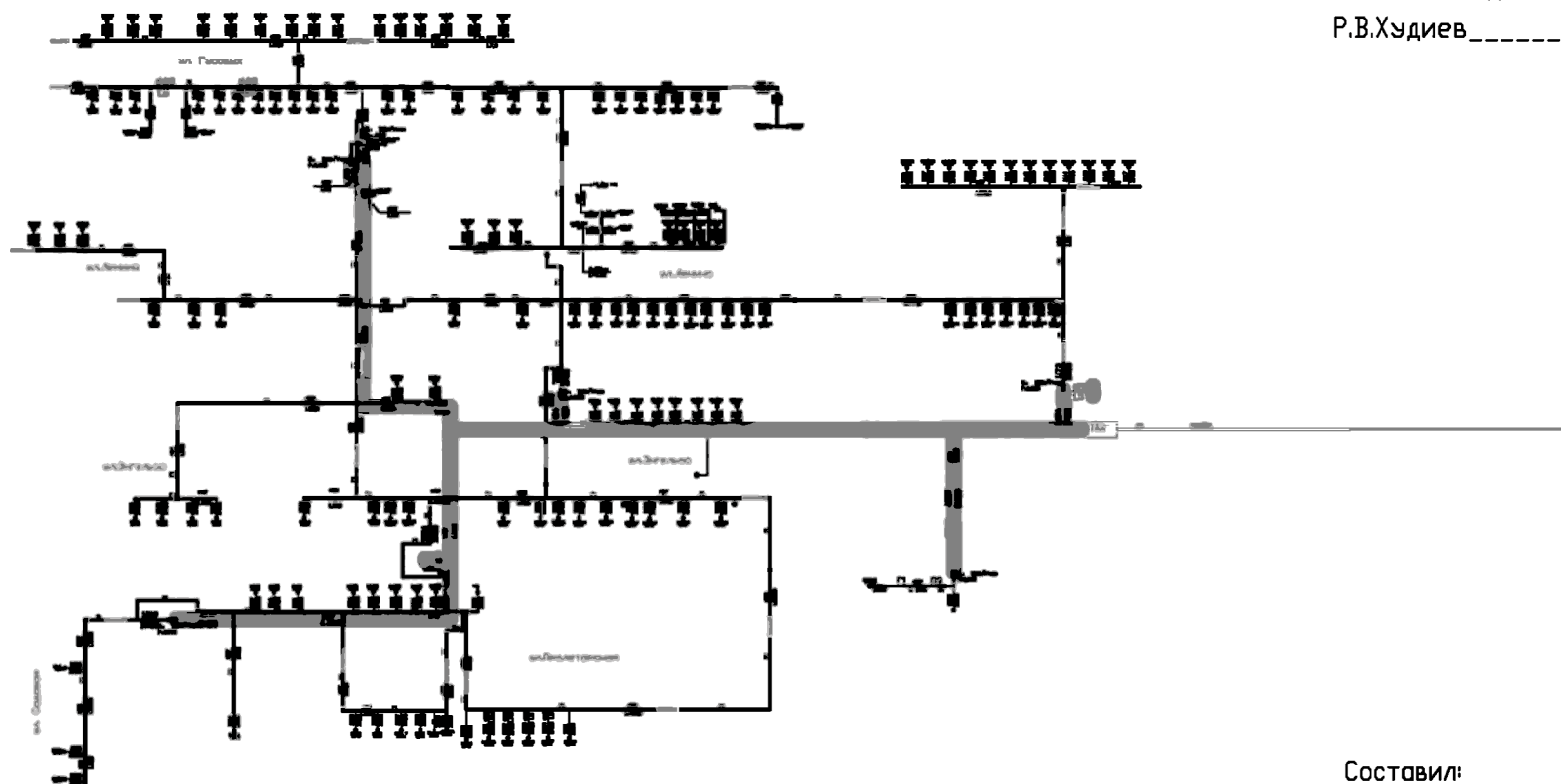
Составил: \_\_\_\_\_  
Начальник ЦДС  
(должность)

\_\_\_\_\_  
(подпись)

\_\_\_\_\_  
А.К.Баев

\_\_\_\_\_  
25.07.2025.

Схема газопровода сп Раздольное  
Моздокского Муниципального района РСО-Алания

с. Раздольное

СОГЛАСОВАНО:

Министр жилищного  
хозяйства, топлива и энергетики  
республики Северная Осетия-Алания  
Т.М.Караев\_\_\_\_\_

Заместитель генерального директора-  
Главный инженер ООО "Газпром  
газораспределение Владикавказ"  
Р.В.Худиев\_\_\_\_\_

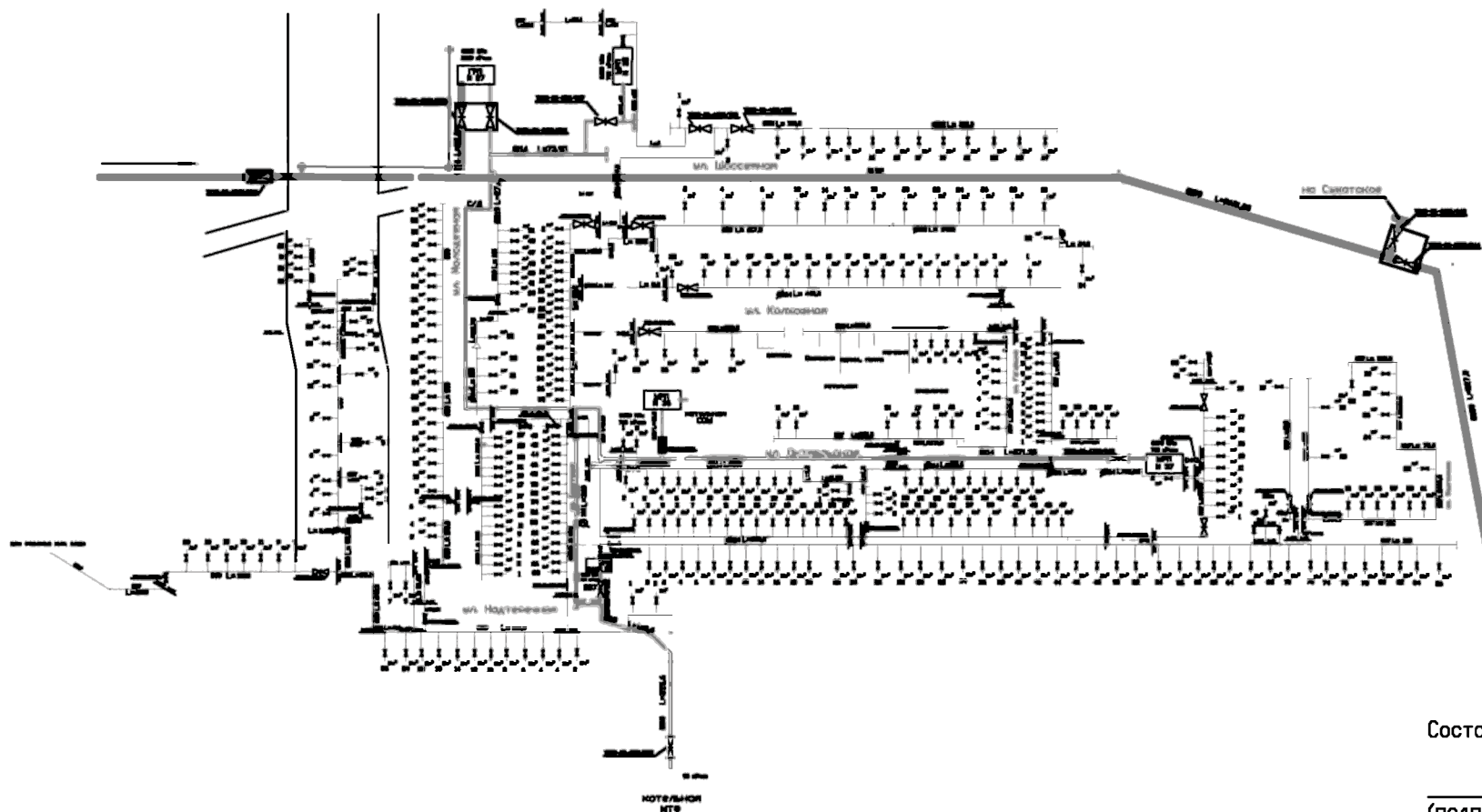

Составил:

Начальник ЦДС  
(должность)

(подпись)

А.К.Баев

25.07.2025.

схема 115

Схема газопровода сп Сурх Дигора  
Ирафского Муниципального района РСО-Алания

с.Сурх-Дигора

СОГЛАСОВАНО:

Министр жилищного  
хозяйства, топлива и энергетики  
республики Северная Осетия-Алания  
Т.М.Караев\_\_\_\_\_

Заместитель генерального директора-  
Главный инженер ООО "Газпром  
газораспределение Владикавказ"  
Р.В.Худиев\_\_\_\_\_

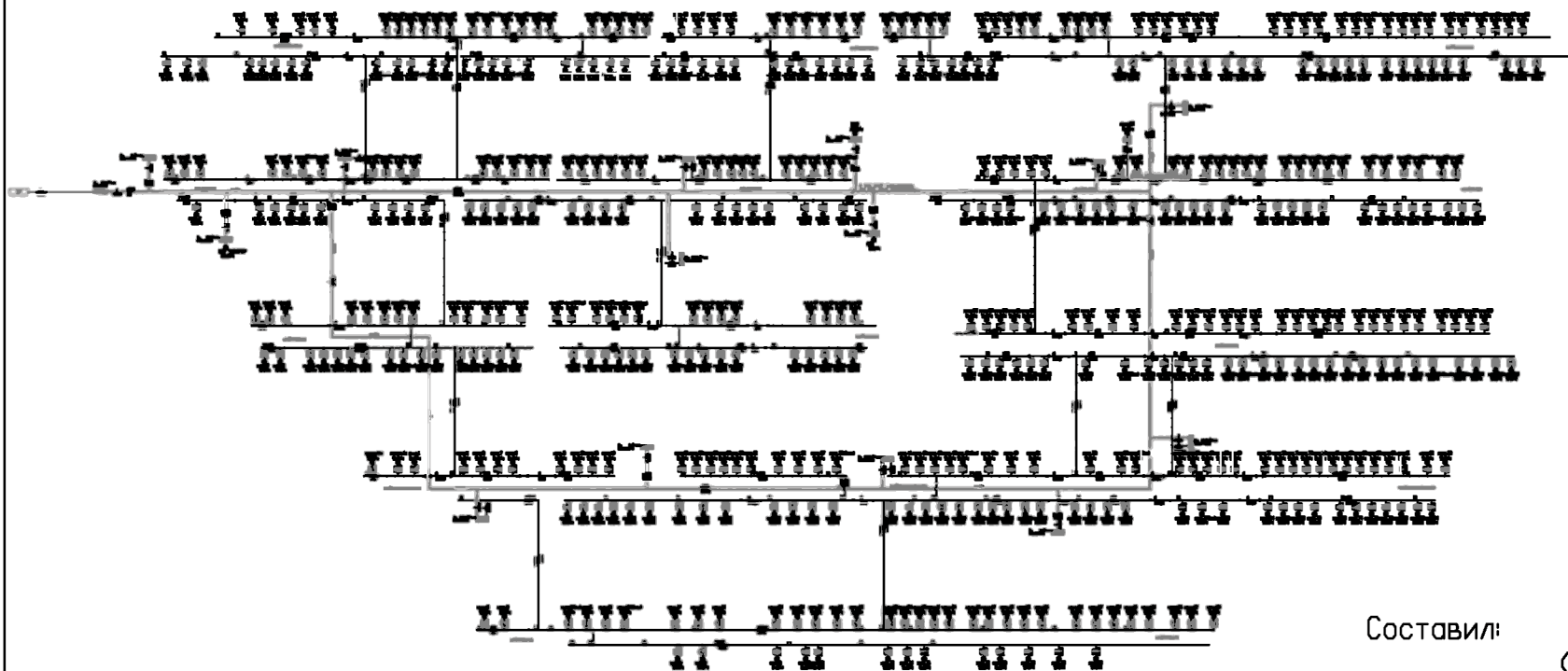

Составил:

Начальник ЦДС  
(должность)

(подпись)

А.К.Баев

25.07.2025.

схема 118

Схема газопровода с.п. Урикау  
Алагирского Муниципального района РСО-Алания

СОГЛАСОВАНО:

Заместитель министра жилищного  
коммунального хозяйства, топлива и энергетики  
Республики Северная Осетия-Алания  
Т.М. Караев \_\_\_\_\_

Заместитель генерального директора-  
Главный инженер ООО "Газпром  
газораспределение Владикавказ"  
Р.В.Худиев \_\_\_\_\_

с. УРИКАУ

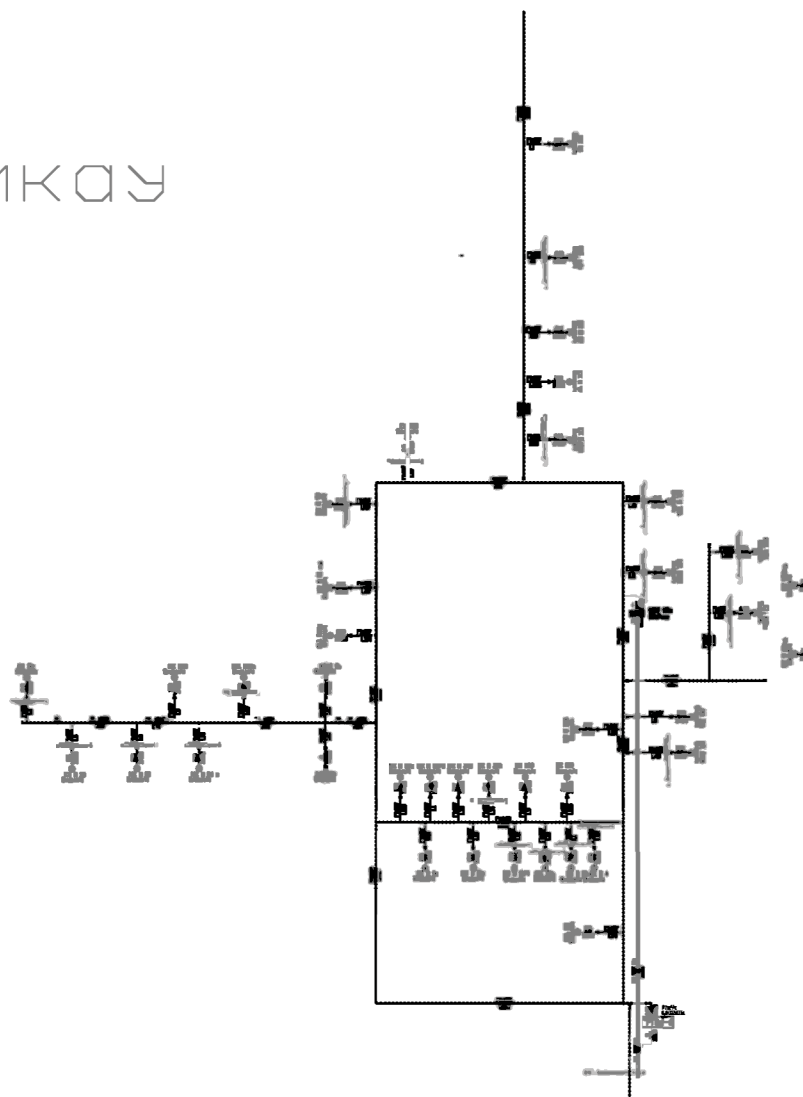

Составил \_\_\_\_\_  
Начальник ЦДС  
(должность)

\_\_\_\_\_  
А.К. Боев  
(подпись) (инициалы, фамилия)

30.07.2025г.  
(дата)

схема 67

Схема газопровода с.п. Верхний Унал  
Алагирского Муниципального района РСО-Алания

с. Урсдон

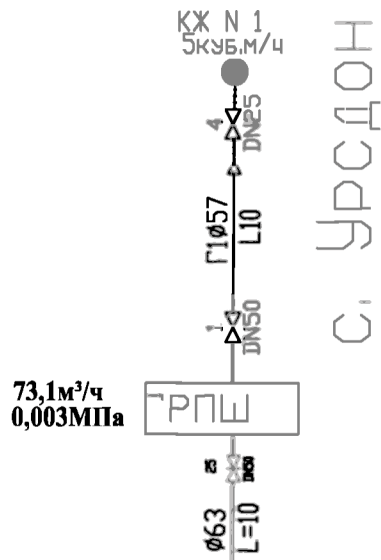

СОГЛАСОВАНО:

Министр жилищного  
коммунального хозяйства, топлива и энергетики  
Республики Северная Осетия-Алания

Т.М.Караев \_\_\_\_\_

Заместитель генерального директора-  
Главный инженер ООО 'Газпром  
газораспределение Владикавказ'

Р.В.Худиев \_\_\_\_\_

Составил: \_\_\_\_\_  
Начальник ЦДС  
(должность)

А.К.Баев

(подпись)  
25.07.2025г

(инициалы, фамилия)

(дата)

схема 121

Схема газоснабжения сп Фарн  
Ардонского Муниципального района РСО-Алания

СОГЛАСОВАНО:

Министр жилищного  
хозяйства, топлива и энергетики  
республики Северная Осетия-Алания  
Т.М.Караев\_\_\_\_\_

Заместитель генерального директора-  
Главный инженер ООО "Газпром  
газораспределение Владикавказ"  
Р.В.Худиев\_\_\_\_\_

С. Фарн

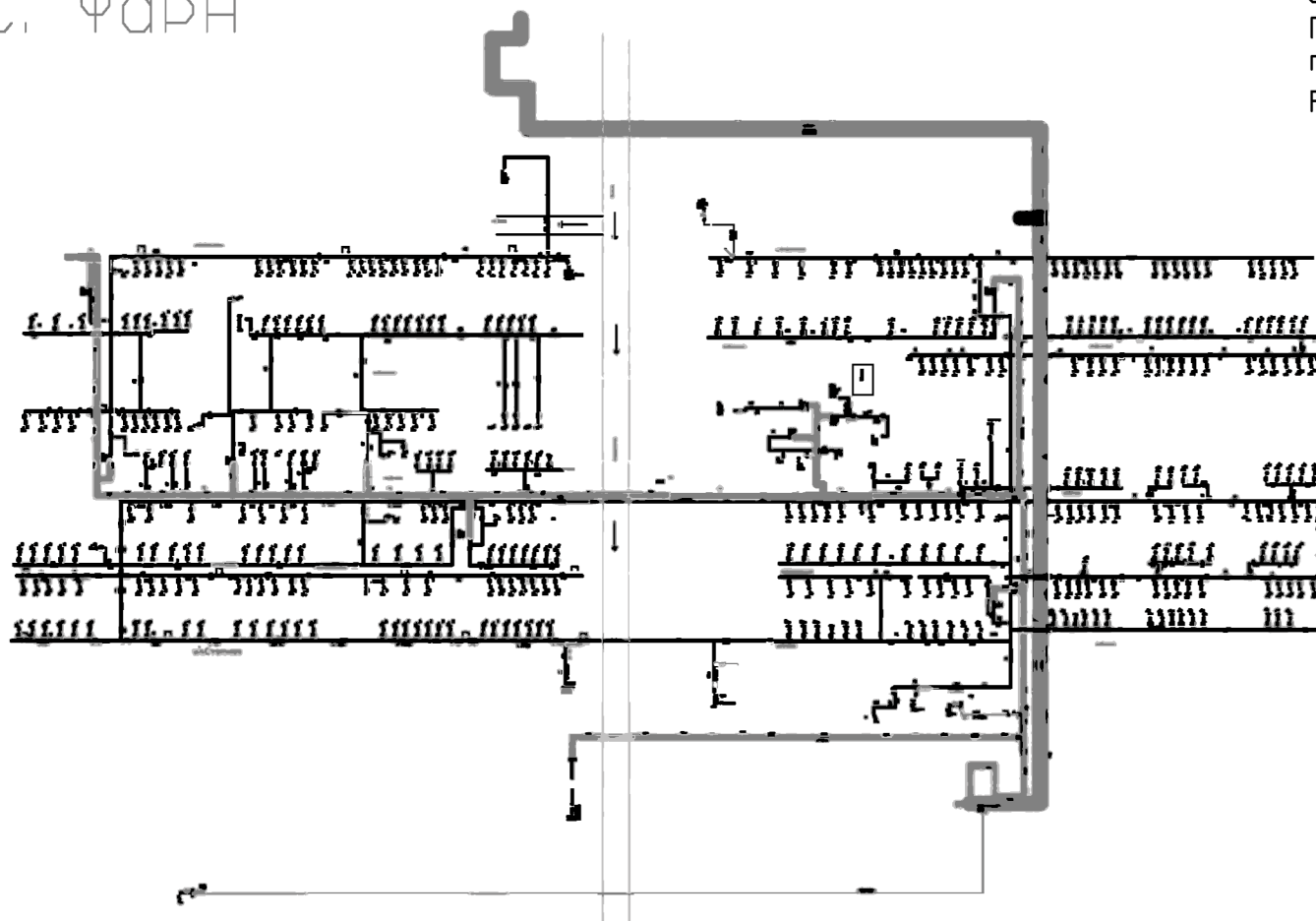

Составил: \_\_\_\_\_  
Начальник ЦДС  
(должность)

(подпись) \_\_\_\_\_ А.К.Баев

25.07.2025.

схема 88

Схема газопровода п.Харисджин  
Алагирского Муниципального района РСО-Алания

с.Харисджин



схема 122

СОГЛАСОВАНО:

Министр жилищного  
коммунального хозяйства, топлива и энергетики  
Республики Северная Осетия-Алания

Т.М.Караев \_\_\_\_\_

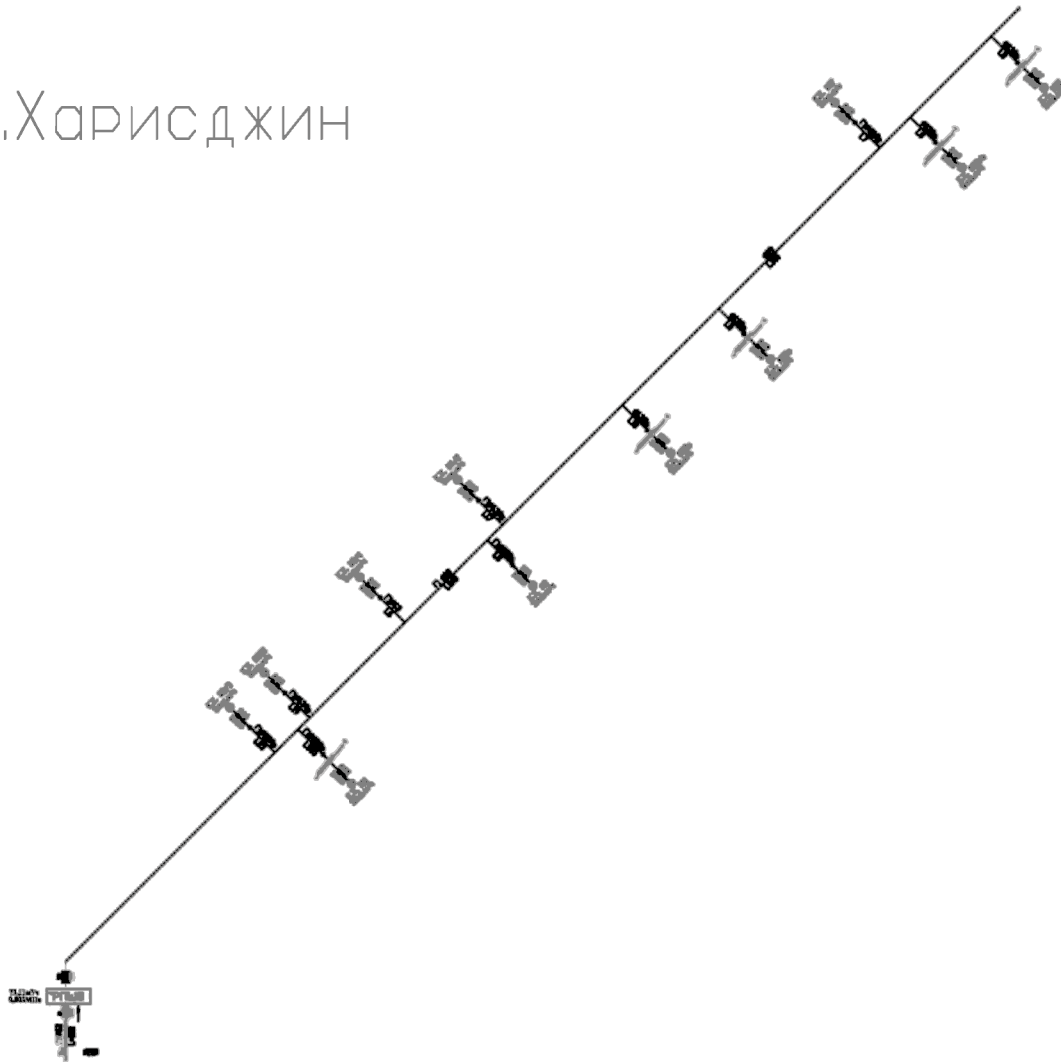
Заместитель генерального директора-  
Главный инженер ООО "Газпром  
газораспределение Владикавказ"

Р.В.Худиев \_\_\_\_\_

Составил: \_\_\_\_\_ Начальник ЦДС  
(должность)

\_\_\_\_\_ А.К.Баев  
(подпись) (инициалы, фамилия)

25.07.2025г  
(дата)

Схема газопровода пос. Холст  
Алагирского Муниципального района РСР-Алания

пос. Холст



схема 123

ОГАСИМ

Водопользователь  
Муниципального районного управления и сельского  
хозяйства Алагирского района РСР-Алания  
Улицы \_\_\_\_\_

Исполнитель проектных работ  
Гидротехнический институт  
Гидротехническое Управление  
Республики \_\_\_\_\_

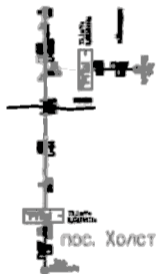
Длина \_\_\_\_\_ метров  
Диаметр \_\_\_\_\_ мм  
Содержание \_\_\_\_\_

Схема газопровода п.Хукали  
Алагирского Муниципального района РСО-Алания

с.Хукали

СОГЛАСОВАНО:

Министр жилищного  
коммунального хозяйства, топлива и энергетики  
Республики Северная Осетия-Алания  
Т.М.Караев \_\_\_\_\_

Заместитель генерального директора-  
Главный инженер ООО "Газпром  
газораспределение Владикавказ"  
Р.В.Худиев \_\_\_\_\_

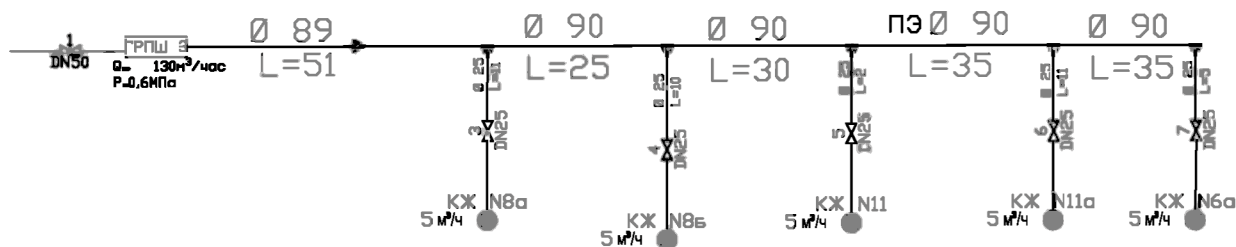

Составил: \_\_\_\_\_ Начальник ЦДС  
(должность)

\_\_\_\_\_ А.К.Баев  
(подпись) (инициалы, фамилия)

25.07.2025г  
(дата)

схема 124

Схема газопровода с.п. Хумалаг  
Правобережного Муниципального района РСО-Алания

с. Хумалаг

СОГЛАСОВАНО:

Заместитель министра жилищного  
коммунального хозяйства, топлива и энергетики  
Республики Северная Осетия-Алания  
И.С. Портнов\_\_\_\_\_

Глава местной администрации  
Правобережного муниципального района  
Айларова З.Т.

Глава местной администрации  
сельского поселения Хумалаг  
А.Д.Салбиев\_\_\_\_\_

Заместитель генерального директора-  
Главный инженер ООО "Газпром  
газораспределение Владикавказ"  
Р.В.Худиев\_\_\_\_\_

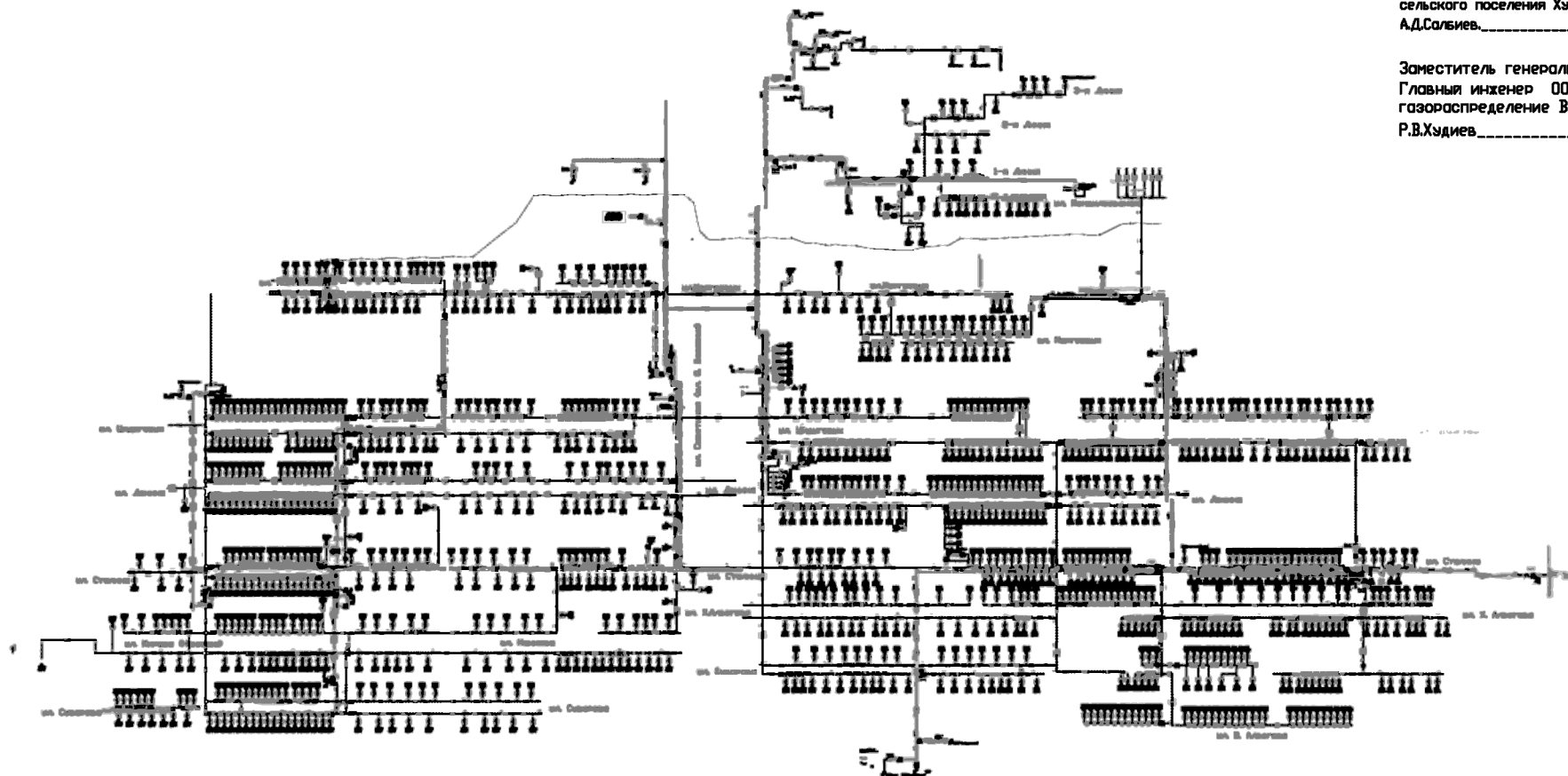

Составил \_\_\_\_\_ Начальник ЦДС  
(должность)

(подпись) \_\_\_\_\_ А.К.Баев

25.08.2025.

схема 89

Схема газопровода с. Црау  
Алагирского Муниципального района РСО-Алания

с. Црау

СОГЛАСОВАНО:

Министр жилищного  
коммунального хозяйства, топлива и энергетики  
Республики Северная Осетия-Алания  
Т.М.Караев \_\_\_\_\_

Заместитель генерального директора-  
Главный инженер ООО "Газпром  
газораспределение Владикавказ"  
Р.В.Худиев \_\_\_\_\_



схема 90

Составил: \_\_\_\_\_ Начальник ЦДС  
(должность)  
А.К.Баев  
(подпись) (инициалы, фамилия)  
25.07.2025г  
(дата)

Схема газопровода с.п. Красногор  
Ардонского Муниципального района РСО-Алания

СОГЛАСОВАНО:

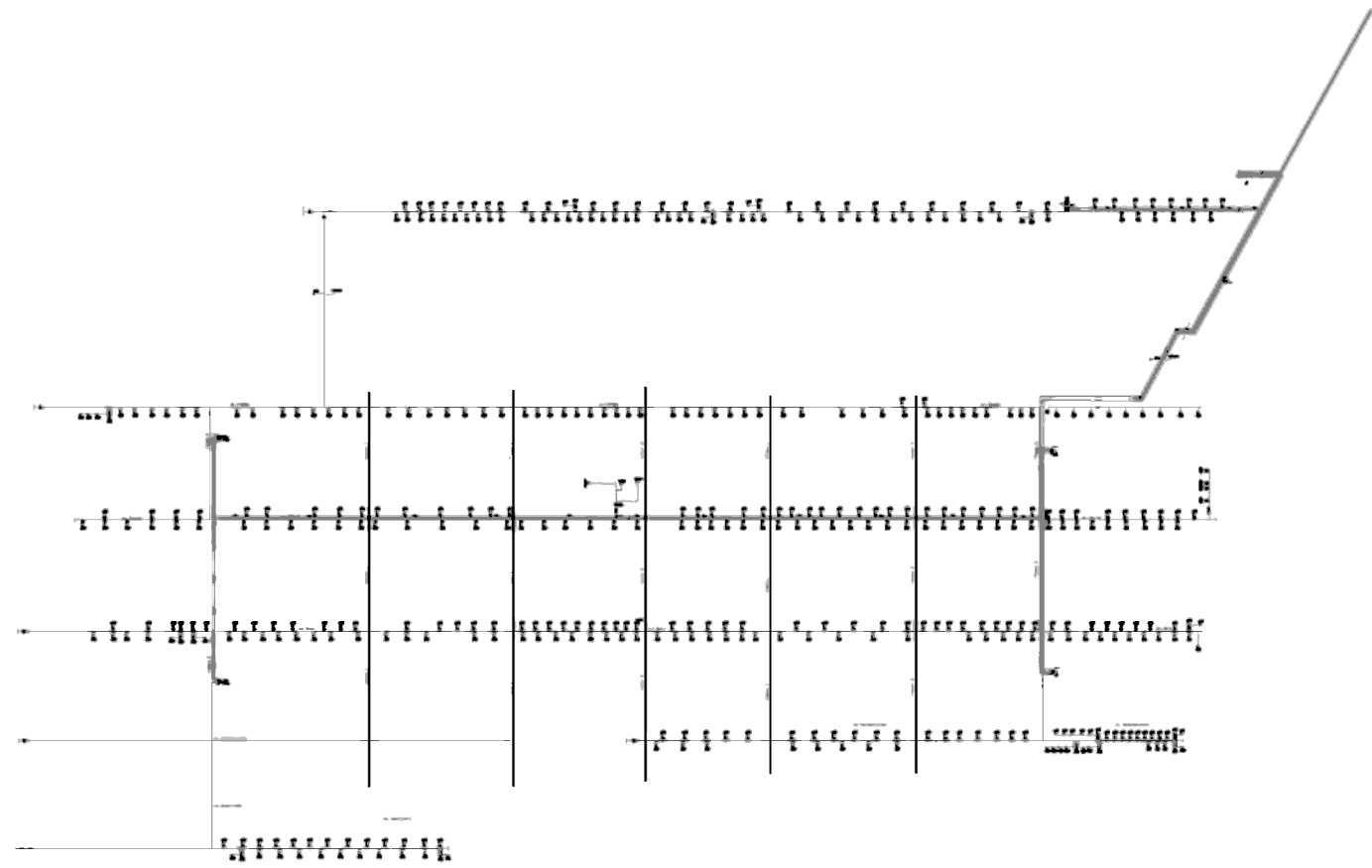
Министр жилищного  
коммунального хозяйства , топлива и  
энергетики  
Республики Северная Осетия-Алания  
Т.М.Караев\_\_\_\_\_

Заместитель генерального директора-  
Главный инженер ООО "Газпром  
газораспределение Владикавказ"  
Р.В.Худиев\_\_\_\_\_

С.КРАСНОГОР

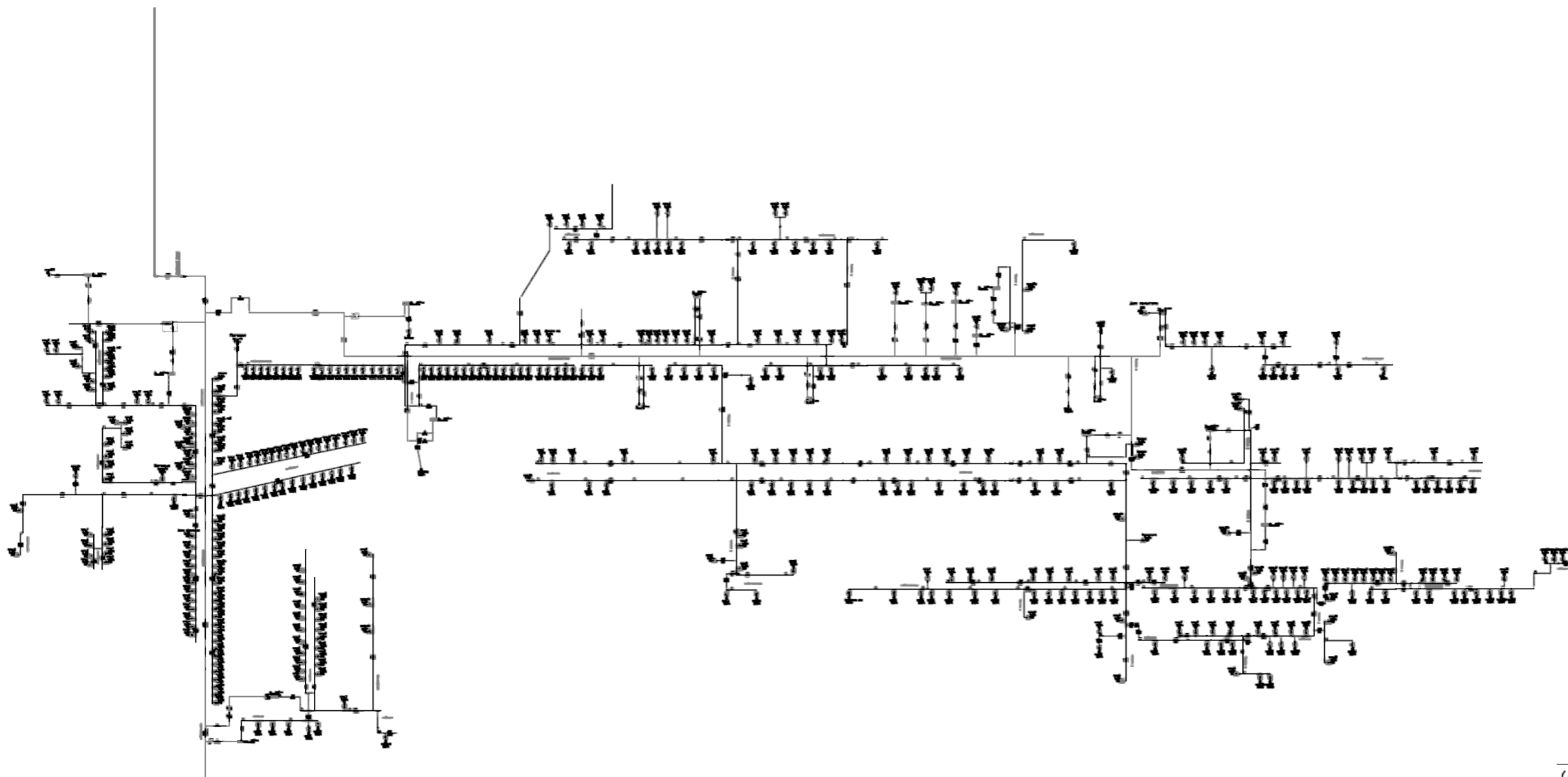

Составил: Начальник ЦДС  
(должность)  
А.К. Биев

(подпись) \_\_\_\_\_  
30.07.2025г. (инициалы, фамилия)  
(дата)

Схема 80

Схема газопровода сп Л.Кондратенко  
Моздокского Муниципального района РСО-Алания

пос. Л. Кондратенко



схема 81

СОГЛАСОВАНО:

Министр жилищного  
коммунального хозяйства, топлива и энергетики  
Республики Северная Осетия-Алания

Т.М.Караев \_\_\_\_\_

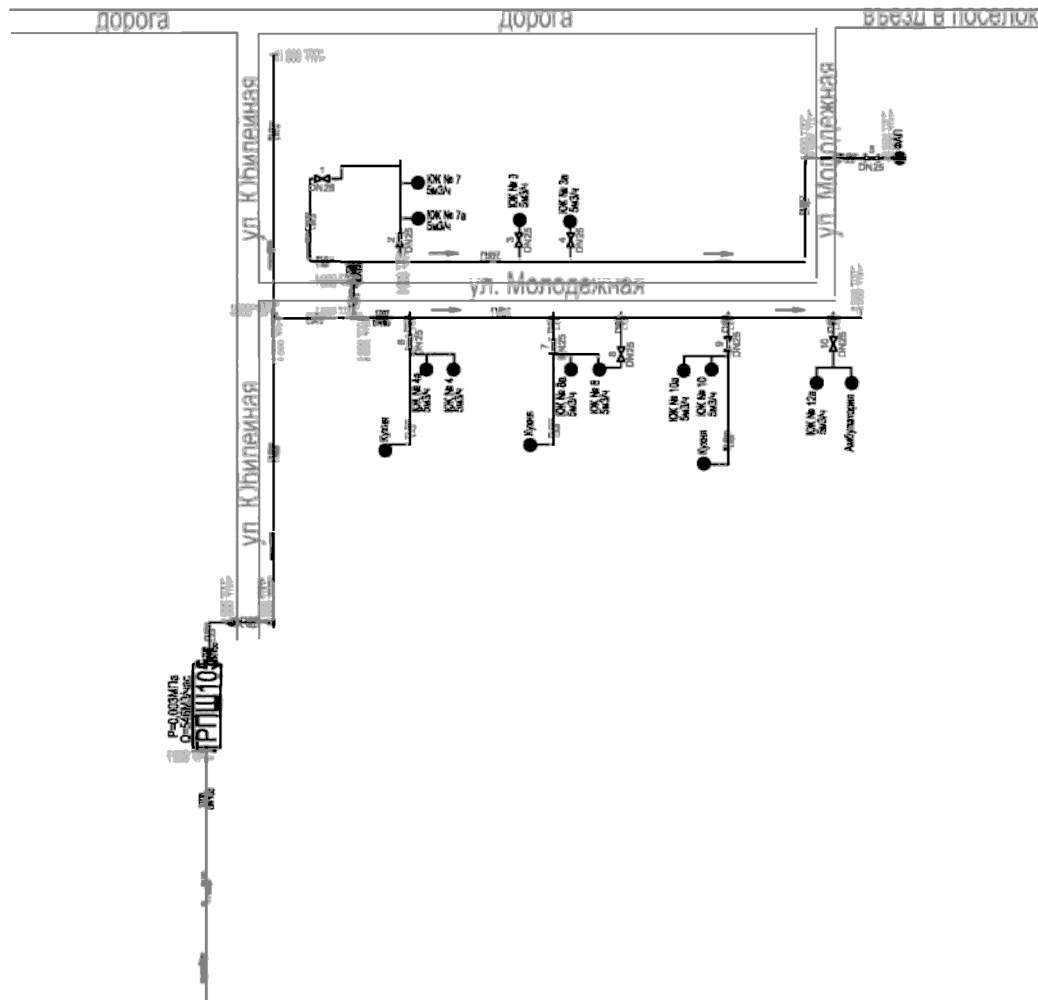
Заместитель генерального директора-  
Главный инженер ООО "Газпром  
газораспределение Владикавказ"

Р.В.Худиев \_\_\_\_\_

Составил: Начальник ЦДС  
(должность)

\_\_\_\_\_

А.К.Баев

\_\_\_\_\_

25.08.2025.

Схема газопровода г.п. Владикавказ  
городской округ Владикавказ

СОГЛАСОВАНО:

Министра жилищного  
коммунального хозяйства, топлива и  
энергетики Республики Северная Осетия-Алания  
Т.М.Кароев.....

Заместитель генерального директора-  
Главный инженер ООО "Газпром  
газораспределение Владикавказ"  
Р.В.Худиев.....

с. Михайловское

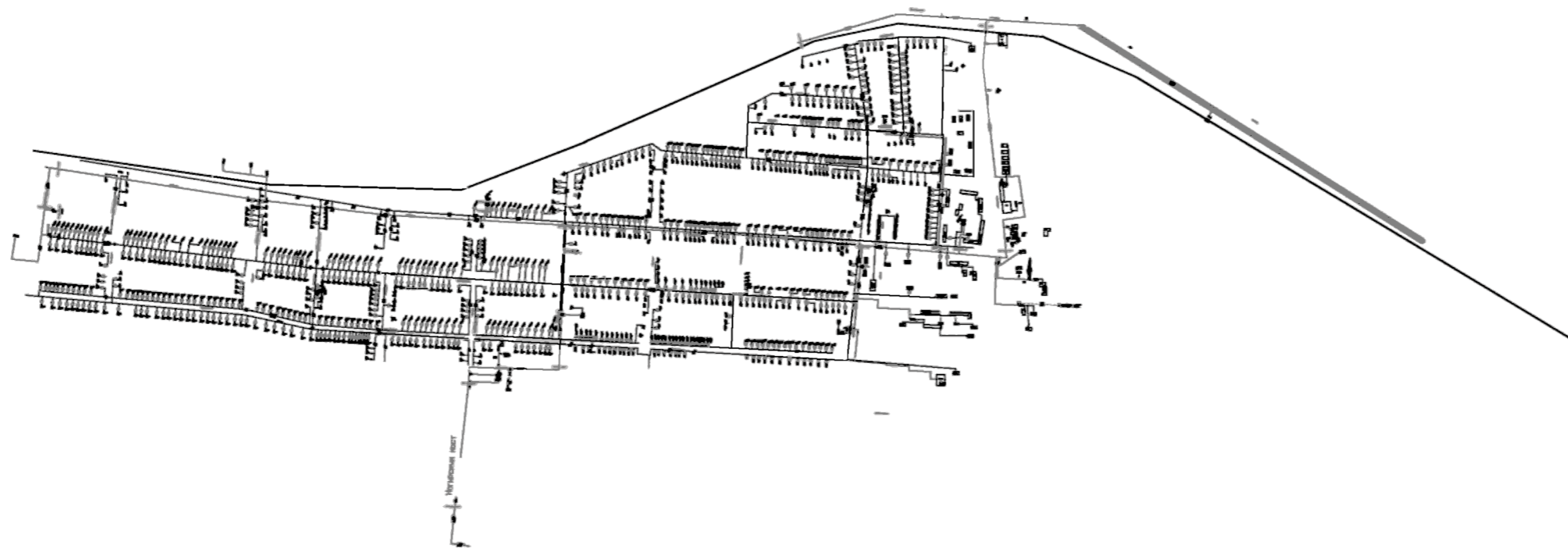

Составил: \_\_\_\_\_ Начальник ЦДС  
(подпись) (должность)  
А.К.Боев  
25.07.2025.

Схема 82

Схема газопровода с.п. Н.Батако  
Правобережного Муниципального района РСО-Алания

с. Н. Батако

СОГЛАСОВАНО:

Министр жилищного  
коммунального хозяйства, топлива и  
энергетики Республики Северная Осетия-Алания  
Т.М.Караев\_\_\_\_\_

Заместитель генерального директора-  
Главный инженер ООО "Газпром  
газораспределение Владикавказ"  
Р.В.Худиев\_\_\_\_\_



Составил: \_\_\_\_\_  
Начальник ЦДС  
(должность)  
А.К.Баев

(подпись) \_\_\_\_\_  
25.07.2025г  
(дата) \_\_\_\_\_  
(инициалы, фамилия)

схема 83

Схема газопровода с.п. Троицкое  
Моздокского Муниципального района РСО-Алания

СОГЛАСОВАНО:

Министр жилищного  
коммунального хозяйства, топлива и энергетики  
Республики Северная Осетия-Алания

Т.М.Караев \_\_\_\_\_

Заместитель генерального директора-  
Главный инженер ООО "Газпром  
газораспределение Владикавказ"

Р.В.Худиев \_\_\_\_\_

с. Троицкое



схема 87

Составил: \_\_\_\_\_

(должность)

А.К.Баев

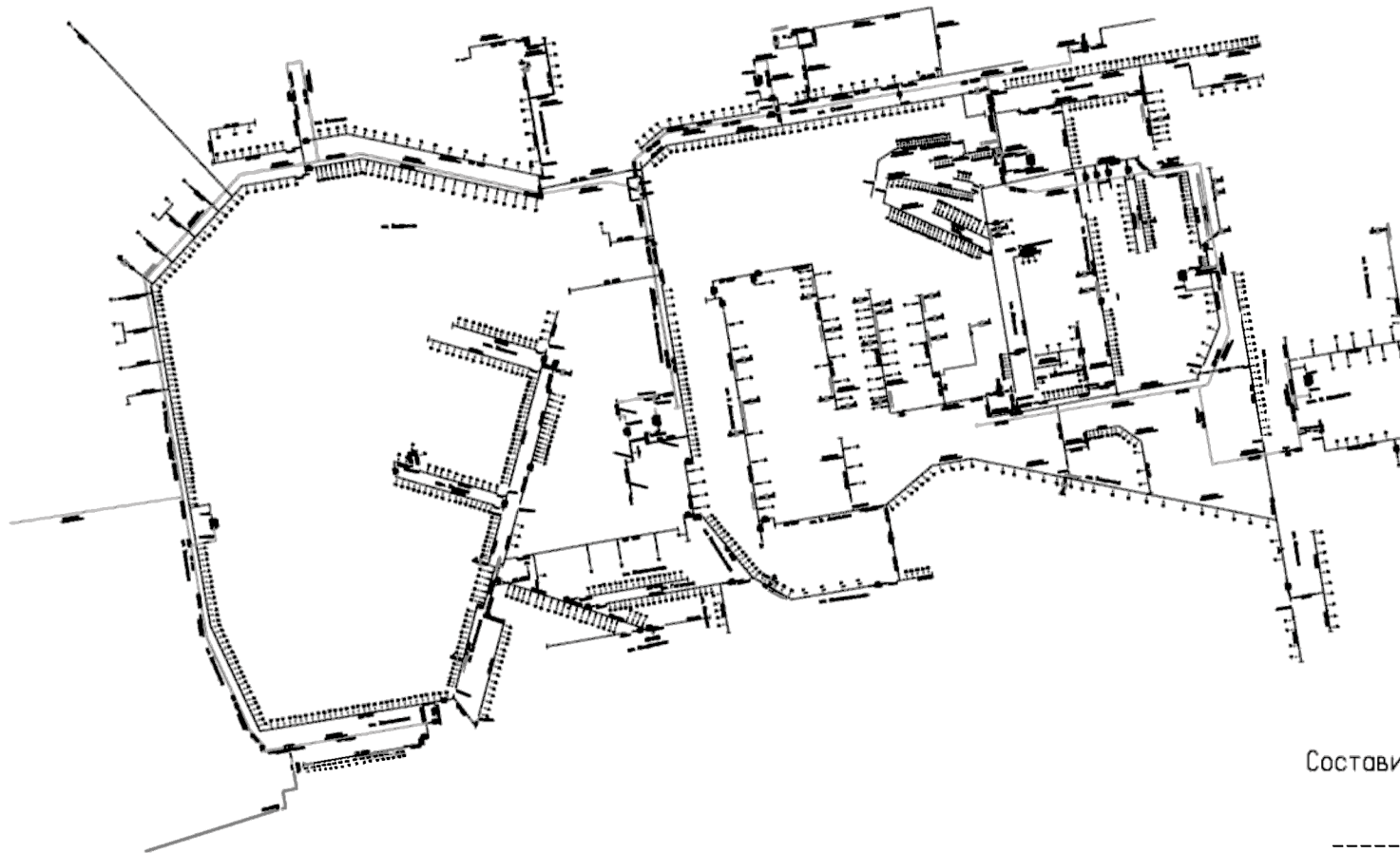
(подпись)

(инициалы, фамилия)

25.07.2025г  
(дата)



Схема газопровода п. Цементный  
Алагирского Муниципального района РСО-Алания

СОГЛАСОВАНО:

п. Цементный

Министр жилищного  
коммунального хозяйства, топлива и энергетики  
Республики Северная Осетия-Алания

Т.М.Караев \_\_\_\_\_

Заместитель генерального директора-  
Главный инженер ООО "Газпром  
газораспределение Владикавказ"

Р.В.Худиев \_\_\_\_\_

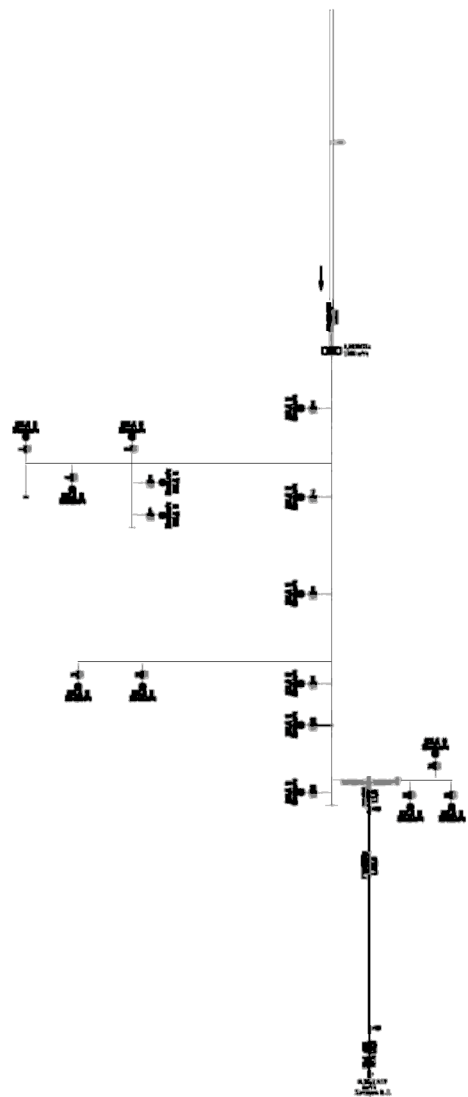

п. Цемзавод

схема 126

Составил: \_\_\_\_\_ Начальник ЦДС  
(должность)  
А.К.Баев  
\_\_\_\_\_ (инициалы, фамилия)

(подпись)

25.07.2025г  
(дата)

Схема газопровода с.л. Цмити  
Алагирского Муниципального района РСР-Алания

с. ЦМИТИ

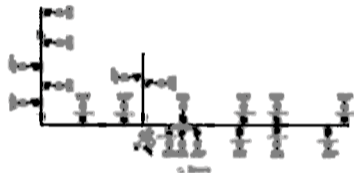

СОГЛАСОВАНО

Исполнительный директор  
Муниципального управления жилищно-коммунального хозяйства и энергетикой  
Республики Северная Осетия-Алания  
Т.И.Кочина \_\_\_\_\_

Заместитель генерального директора  
Главная компания ООО "Топлино  
газоснабжения Владикавказ"  
Р.Д.Хизиев \_\_\_\_\_

схема 127

Составил \_\_\_\_\_ Назаров С.С.  
(должность)  
АК.0000  
(подпись) Генеральный инженер  
Коллежский  
(дата)

Схема газоснабжения сп Цмити  
 Ардонского Муниципального района РСО-Алания

СОГЛАСОВАНО:

Министр жилищного  
 хозяйства, топлива и энергетики  
 республики Северная Осетия-Алания  
 Т.М.Караев\_\_\_\_\_

Заместитель генерального директора-  
 Главного инженера ООО 'Газпром  
 газораспределение Владикавказ'  
 Р.В.Худиев\_\_\_\_\_

с.Цмити

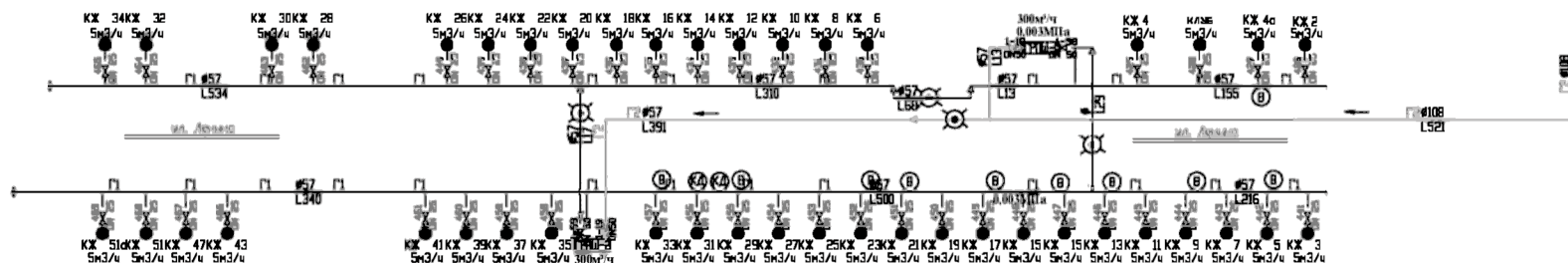

Составил: \_\_\_\_\_ Начальник ЦДС  
 (должность)

(подпись) \_\_\_\_\_ А.К.Баев

25.07.2025.

схема 72

# Схема газопровода с.п. Чми городской округ Владикавказ

с. Чми



Схема 128

СОГЛАСОВАНО:

Министра жилищного  
коммунального хозяйства, топлива и  
энергетики Республики Северная Осетия-Алания  
Т.М.Караев\_\_\_\_\_

Заместитель генерального директора-  
Главный инженер ООО "Газпром  
газораспределение Владикавказ"  
Р.В.Худиев\_\_\_\_\_

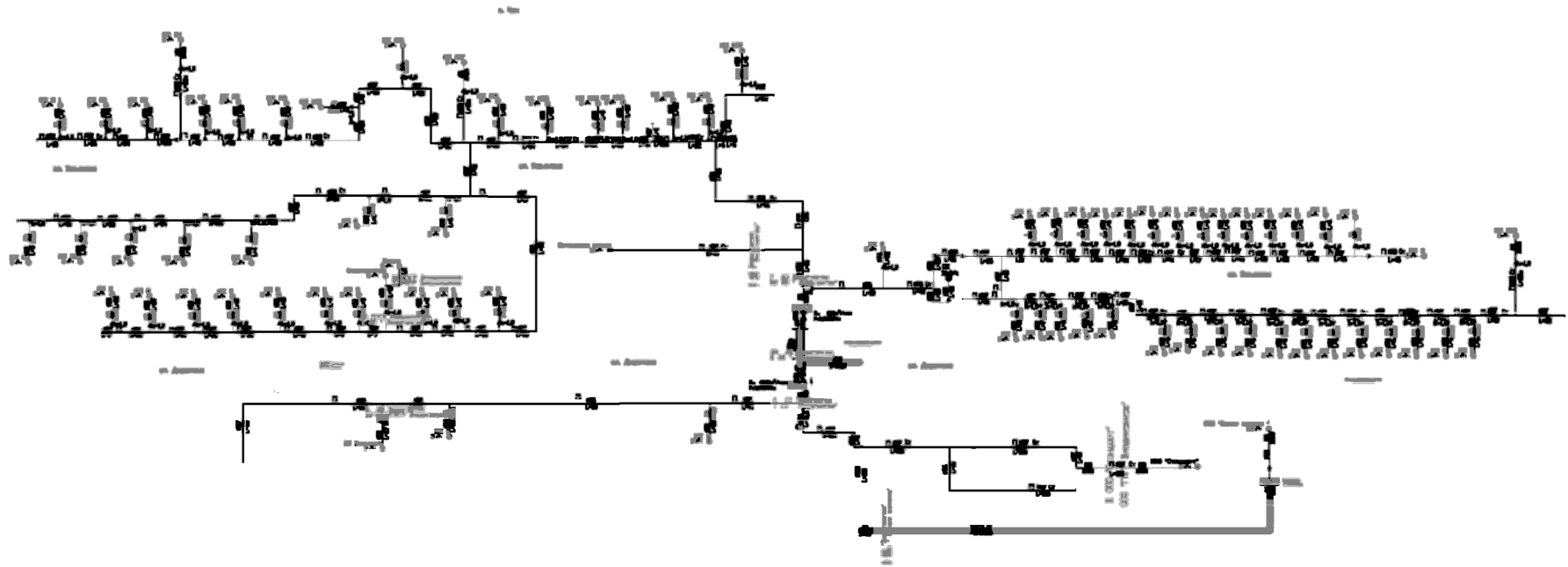
Составил:

Начальник ЦДС  
(должность)

\_\_\_\_\_

\_\_\_\_\_

25.07.2025.

# Схема газопровода пгт. Эльхотово Кировского Муниципального района РСО-Алания

с. Эльхотово



Схема 129

СОГЛАСОВАНО:

Министр жилищного коммунального  
хозяйства, топлива и энергетики  
Республики Северная Осетия-Алания  
Т.М.Караев \_\_\_\_\_

Заместитель генерального директора-  
Главный инженер ООО "Газпром  
газораспределение Владикавказ"  
Р.В.Худиев \_\_\_\_\_

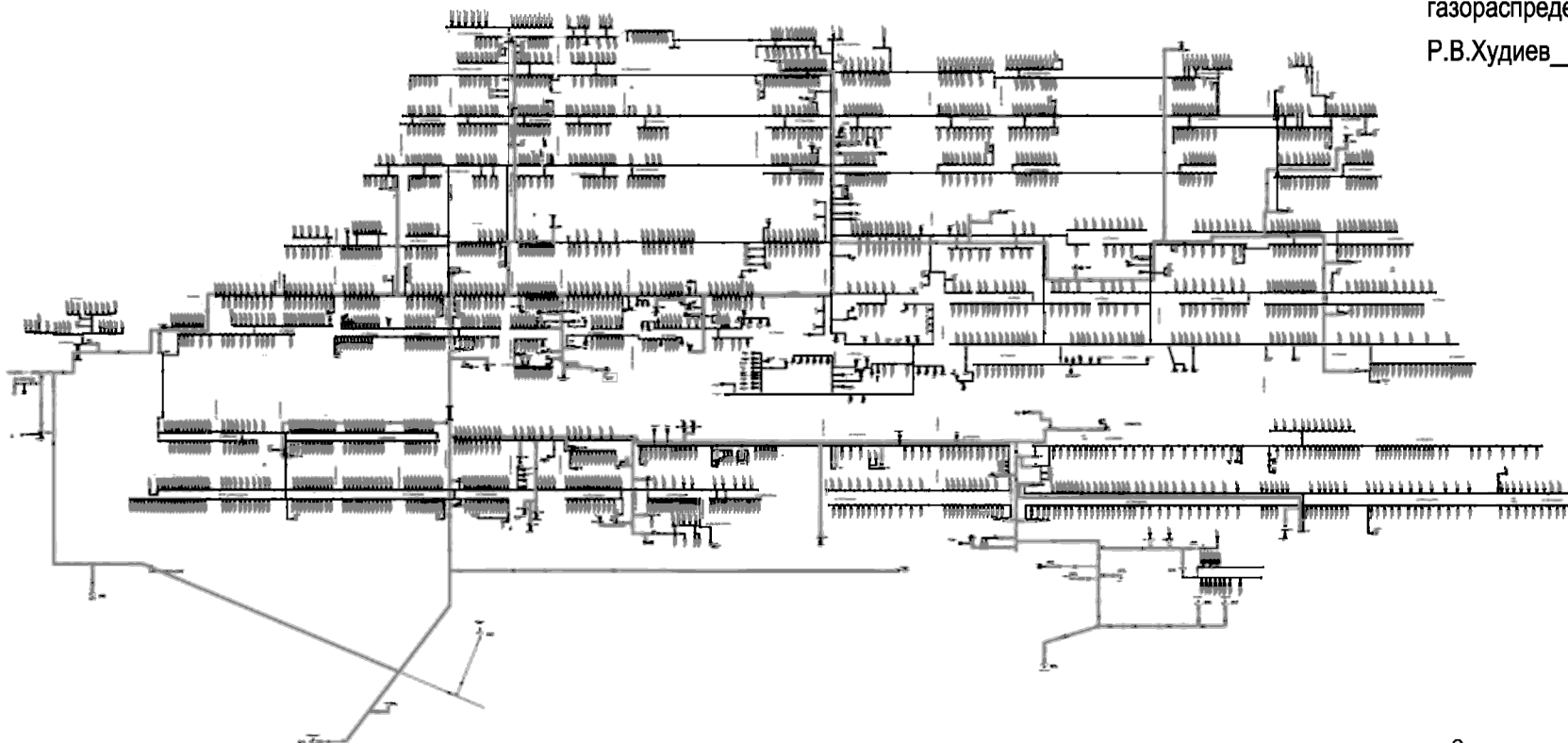
Составил: \_\_\_\_\_  
Начальник ЦДС  
(должность)

\_\_\_\_\_ А.К. Баев  
(подпись) (инициалы, фамилия)

30.07.2025г.  
(дата)

Схема газопровода п. В. Бирагзанг  
Алогирского Муниципального района РСО-Алания

с. В. Бирагзанг

СОГЛАСОВАНО:

Министр жилищного  
коммунального хозяйства, топлива и энергетики  
Республики Северная Осетия-Алания  
Т.М.Караев \_\_\_\_\_

Заместитель генерального директора-  
Главный инженер ООО "Газпром  
газораспределение Владикавказ"  
Р.В.Худиев \_\_\_\_\_

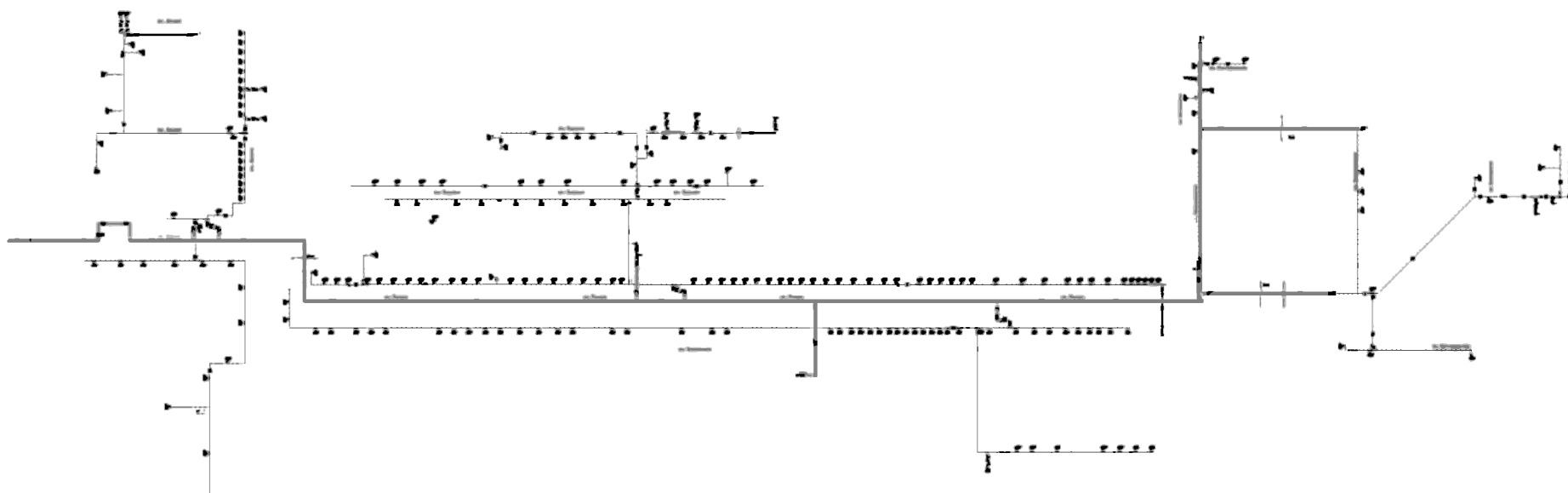

Составил \_\_\_\_\_ Начальник ЦДС  
(подпись) (должность)  
25.07.2025г. А.К.Баев  
(дата) (инициалы, фамилия)

схема 94

Схема газопровода п.В.Цей  
Алогирского Муниципального района РСО-Алания

с.В.Цей



схема 95

СОГЛАСОВАНО:

Министр жилищного  
коммунального хозяйства, топлива и энергетики  
Республики Северная Осетия-Алания

Т.М.Караев \_\_\_\_\_

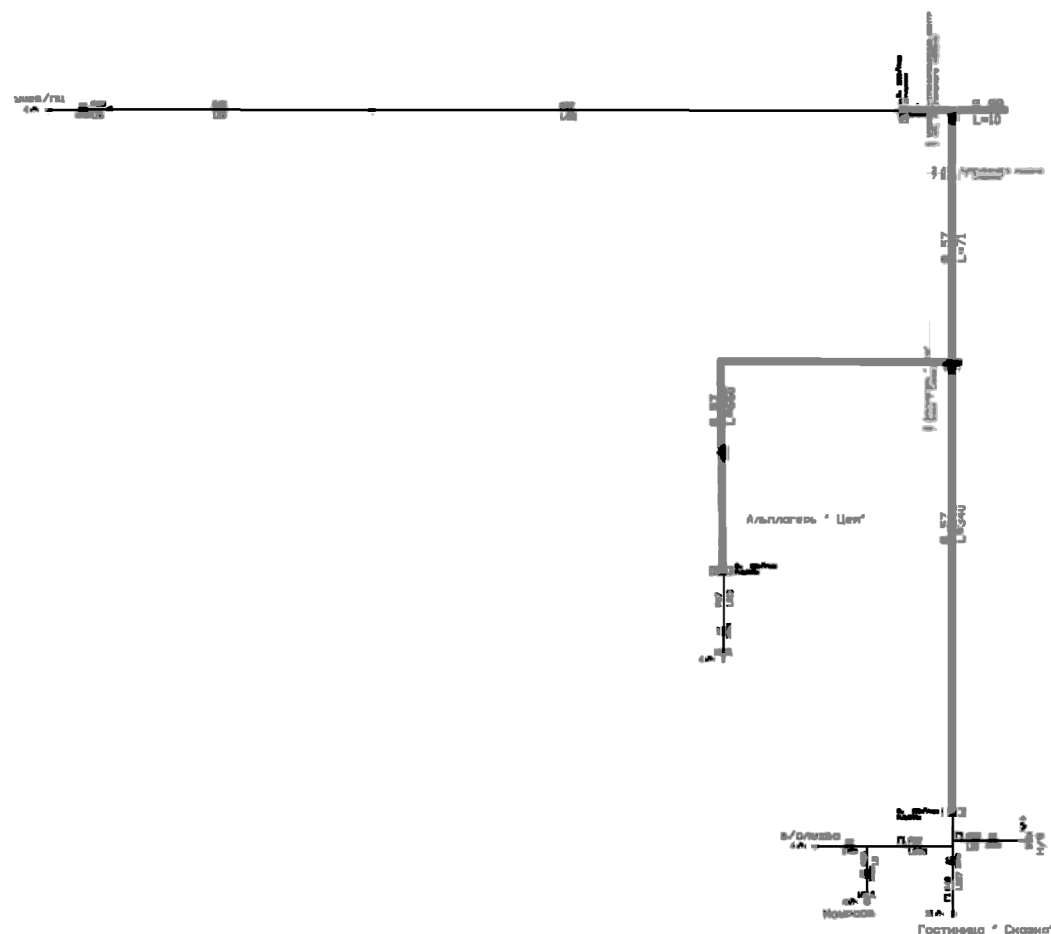
Заместитель генерального директора-  
Главный инженер ООО 'Газпром  
газораспределение Владикавказ'

Р.В.Худиев \_\_\_\_\_

Составил \_\_\_\_\_ Начальник ЦДС  
(должность)  
А.К.Баев  
(инициалы, фамилия)  
25.07.2025г  
(дата)

Схема газопровода с.п. Верхний Унал  
Алагирского Муниципального района РСО-Алания

с. Верхний Унал



схема 93

СОГЛАСОВАНО

Министр жилищного  
коммунального хозяйства, топлива и энергетики  
Республики Северная Осетия-Алания  
Т.М.Карова \_\_\_\_\_

Заместитель генерального директора-  
Главный инженер ООО "Газпром  
газораспределение Владикавказ"  
Р.В.Худиев \_\_\_\_\_

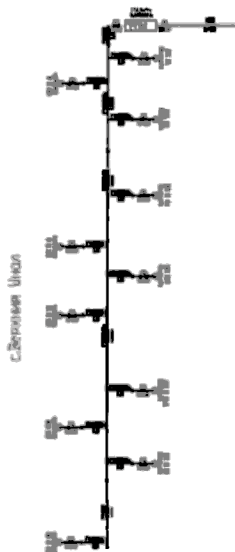
Составил \_\_\_\_\_  
Начальник ЦДС  
(должность)

А.К.Баев

(подпись)  
25.07.2025г  
(дата)

(инициалы, фамилия)

Схема газопровода с Верхняя Саниба  
Пригородного Муниципального района РСО-Алания

СОГЛАСОВАНО:

Министр жилищного  
коммунального хозяйства, топлива и энергетики  
Республики Северная Осетия-Алания  
Т.М.Карасв \_\_\_\_\_

Заместитель генерального директора-  
Главный инженер ООО "Газпром  
газораспределение Владикавказ"  
Р.В.Худиев \_\_\_\_\_

В.Саниба

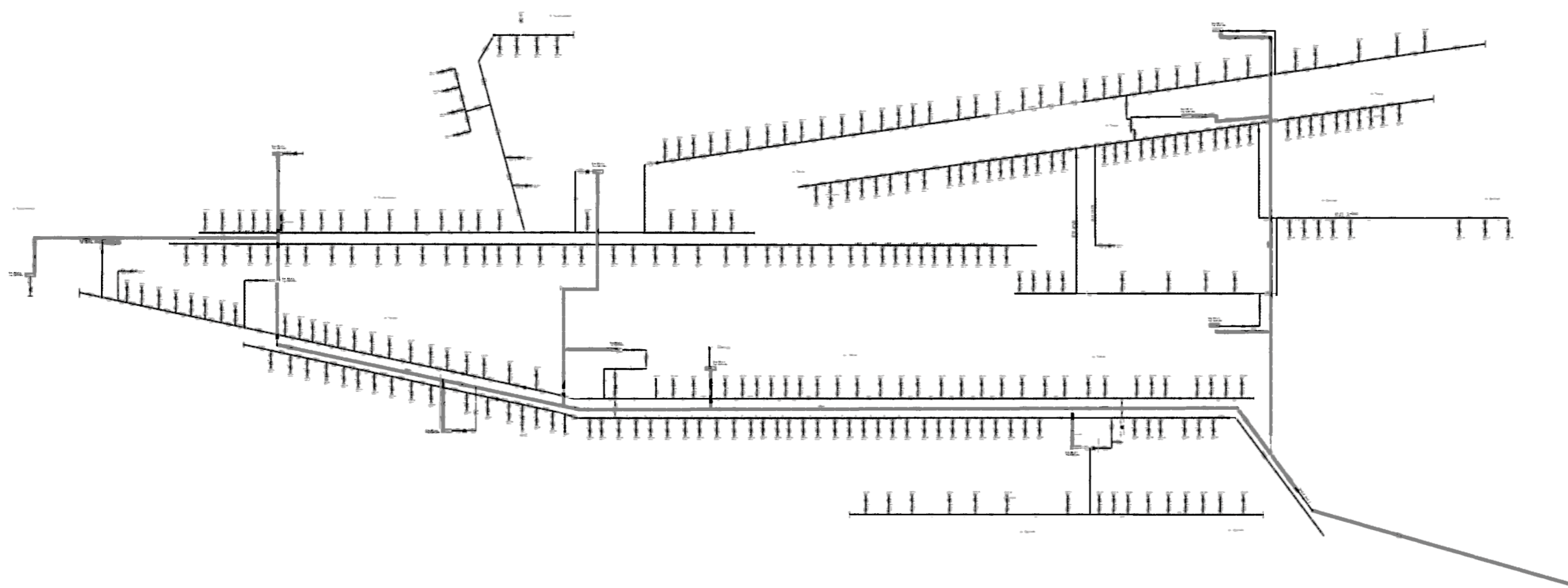

Составил: \_\_\_\_\_  
Начальник ЦДС  
(должность)

(подпись)  
25.07.2025г  
(дата)

А.К.Баев  
(инициалы, фамилия)

схема 96

Схема газопровода с. Доц  
Алагирского Муниципального района РСО-Алания

с. Доц

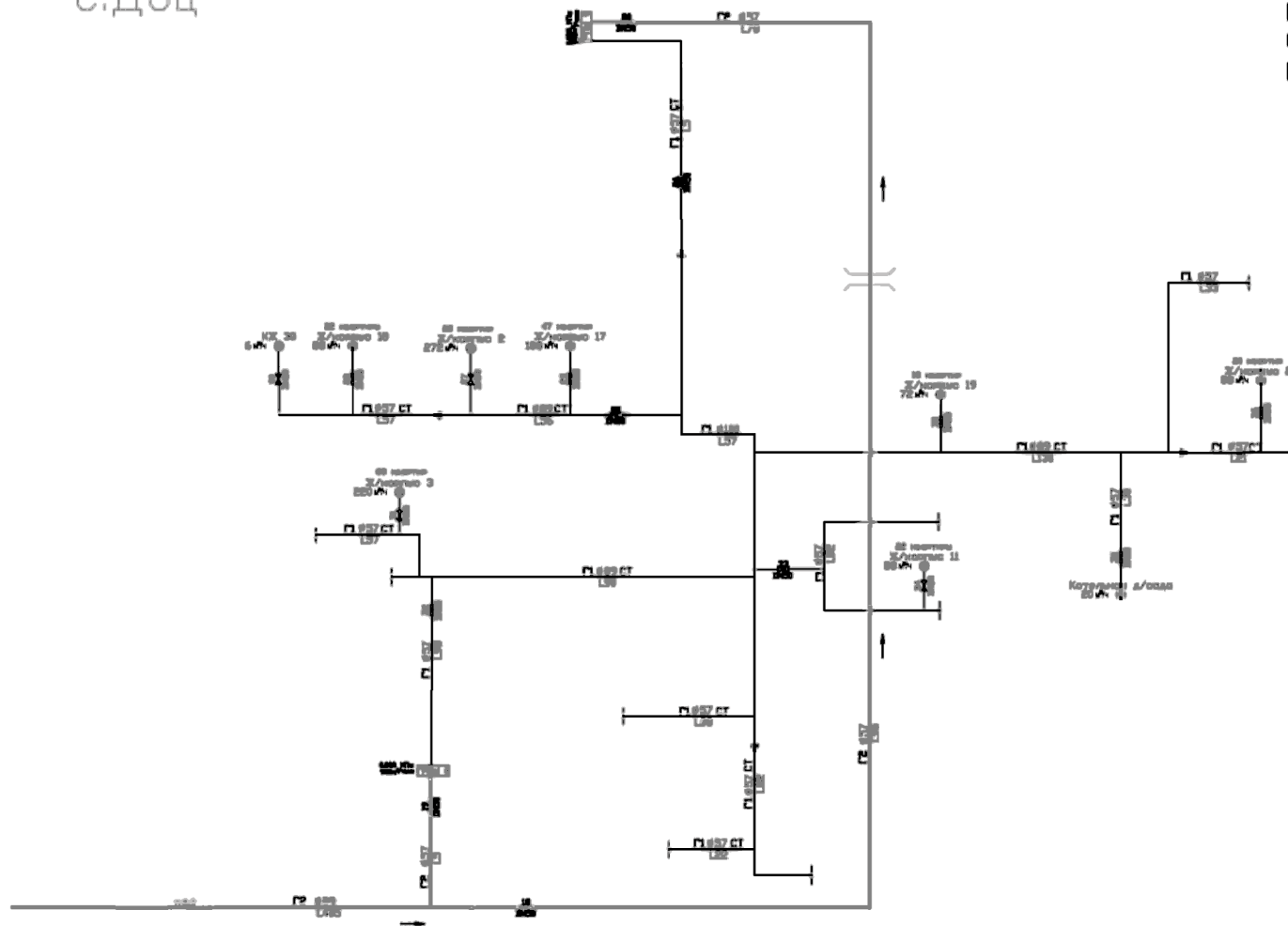

СОГЛАСОВАНО:

Министр жилищного  
коммунального хозяйства, топлива и энергетики  
Республики Северная Осетия-Алания

Т.М.Караев \_\_\_\_\_

Заместитель генерального директора-  
Главный инженер ООО "Газпром  
газораспределение Владикавказ"  
Р.В.Худиев \_\_\_\_\_

Составил \_\_\_\_\_ Начальник ЦДС  
(должность)  
А.К.Баев  
(подпись) (инициалы, фамилия)  
25.07.2025г.  
(дата)

схема 97

Схема газопровода с.п. Кани  
городской округ Владикавказ

С. Н. КАНИ



Схема 99

СОГЛАСОВАНО:

Министра жилищного  
коммунального хозяйства, топлива и  
энергетики Республики Северная Осетия-Алания  
Т.М.Караев\_\_\_\_\_

Заместитель генерального директора-

Главный инженер ООО "Газпром  
газораспределение Владикавказ"  
Р.В.Худиев\_\_\_\_\_

Составил: \_\_\_\_\_  
Начальник ЦДС  
(должность)

(подпись) \_\_\_\_\_  
А.К.Баев

25.07.2025.

Схема газопровода с.п. Нижний Унал  
Алагирского Муниципального района РСО-Алания

с. Нижний Унал



схема 166

СОГЛАСОВАНО

Министр выбранного  
кандидатского хозяйства, топлива и энергетики  
Республики Северная Осетия-Алания  
Т.М.Каноев \_\_\_\_\_

Заместитель генерального директора  
Главная инженер ООО "Газпром  
газораспределение Владикавказ"  
Р.В.Хидиев \_\_\_\_\_

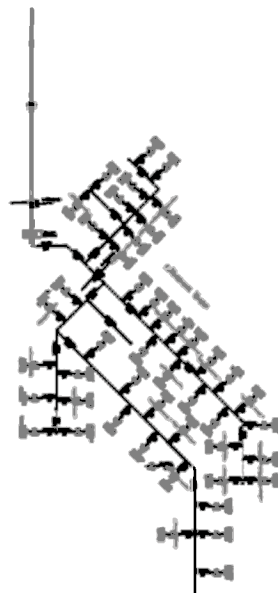
Составил \_\_\_\_\_ Начальник ЦДС  
(должность)  
А.К.Боев  
(подпись) (инициалы, фамилия)  
25.07.2022г.  
(дата)

Схема газопровода с.п. Н. Цей  
Алагирского Муниципального района РСО-Алания

СОГЛАСОВАНО:

Министр жилищного  
коммунального хозяйства, топлива и энергетики  
Республики Северная Осетия-Алания

Т.М.Караев \_\_\_\_\_

Заместитель генерального директора-  
Главный инженер ООО "Газпром  
газораспределение Владикавказ"

Р.В.Худиев \_\_\_\_\_

с.Н. Цей



схема 104

Составил: \_\_\_\_\_ Начальник ЦДС  
(должность)

\_\_\_\_\_ А.К.Баев  
(подпись) (инициалы, фамилия)

25.07.2025г  
(дата)

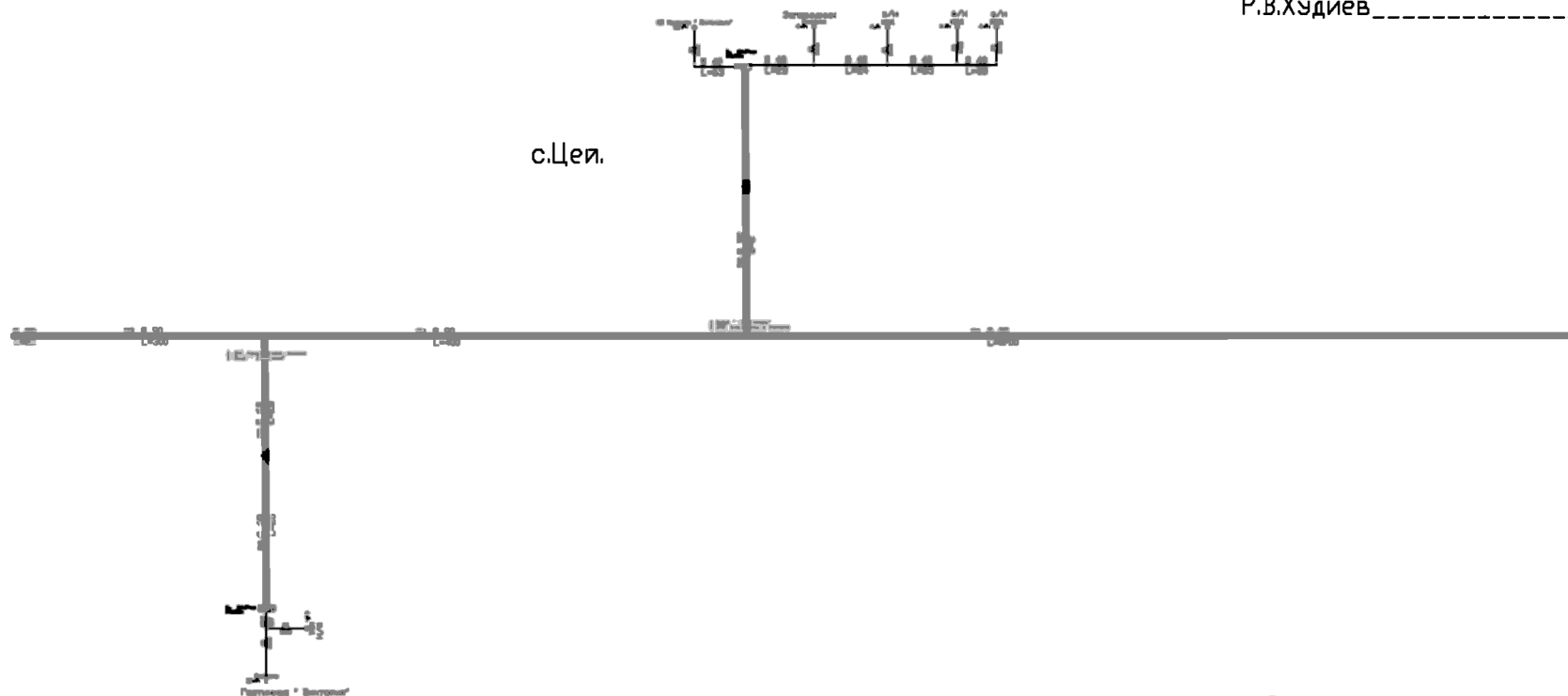
Схема газопровода г.п. Ногир  
Пригородный Муниципальный городской округ РСО-Алания

СОГЛАСОВАНО:

Министра жилищного хозяйства, топлива и  
энергетики Республики Северная Осетия-Алания  
Т.М.Кареев\_\_\_\_\_

Заместитель генерального директора-

Главный инженер ООО "Газпром  
газораспределение Владикавказ"  
Р.В.Худиев\_\_\_\_\_



Схема 107

Составил: \_\_\_\_\_ Начальник ЦДС  
(должность)

(подпись) \_\_\_\_\_ А.К.Боев

25.07.2025.

Схема газопровода п. Нузал  
Алагирского Муниципального района РСО-Алания

СОГЛАСОВАНО:

Министр жилищного  
коммунального хозяйства, топлива и энергетики  
Республики Северная Осетия-Алания  
Т.М.Караев \_\_\_\_\_

Заместитель генерального директора-  
Главный инженер ООО "Газпром  
газораспределение Владикавказ"  
Р.В.Худиев \_\_\_\_\_

п. Нузал

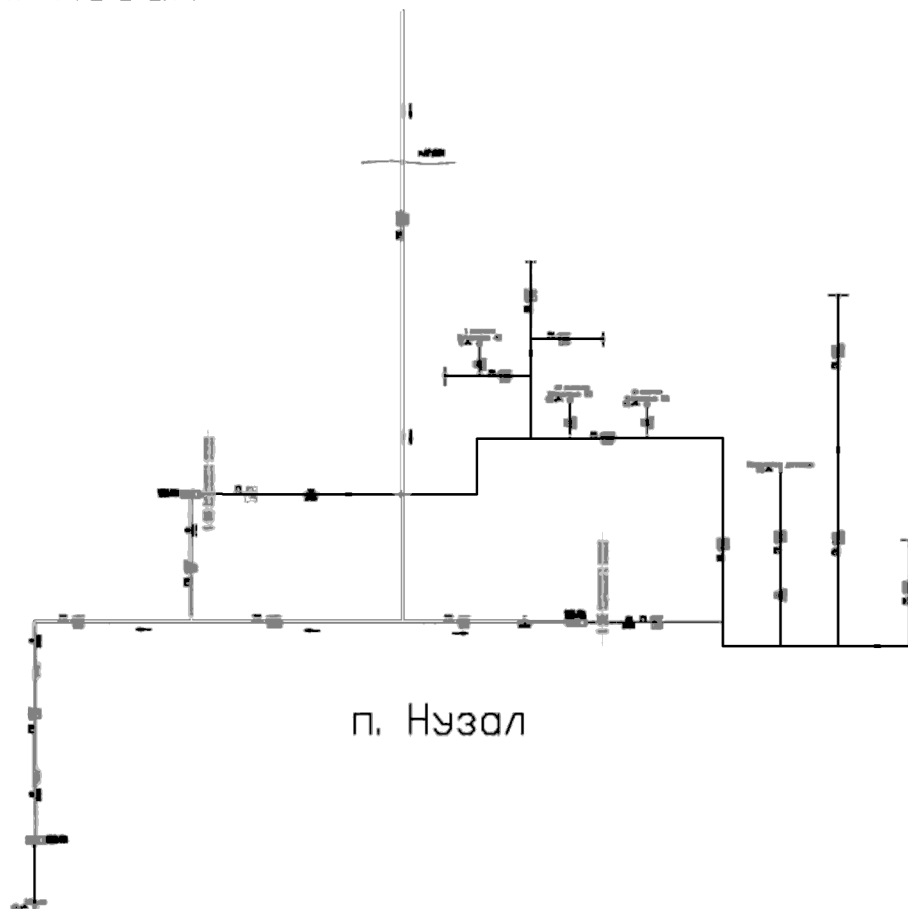

п. Нузал

схема 109

Составил: \_\_\_\_\_ Начальник ЦДС  
(подпись) (должность)  
25.07.2025г. А.К.Баев  
(дата) (инициалы, фамилия)

Схема газопровода с.п. Балта  
Северо-западного Муниципального района РСО-Алания

СОГЛАСОВАНО:

Министр жилищного  
коммунального хозяйства, топлива и  
энергетики Республики Северная Осетия-Алания  
Т.М.Кароев\_\_\_\_\_

Заместитель генерального директора-  
Главный инженер ООО "Газпром  
газораспределение Владикавказ"  
Р.В.Худиев\_\_\_\_\_

с. Балта

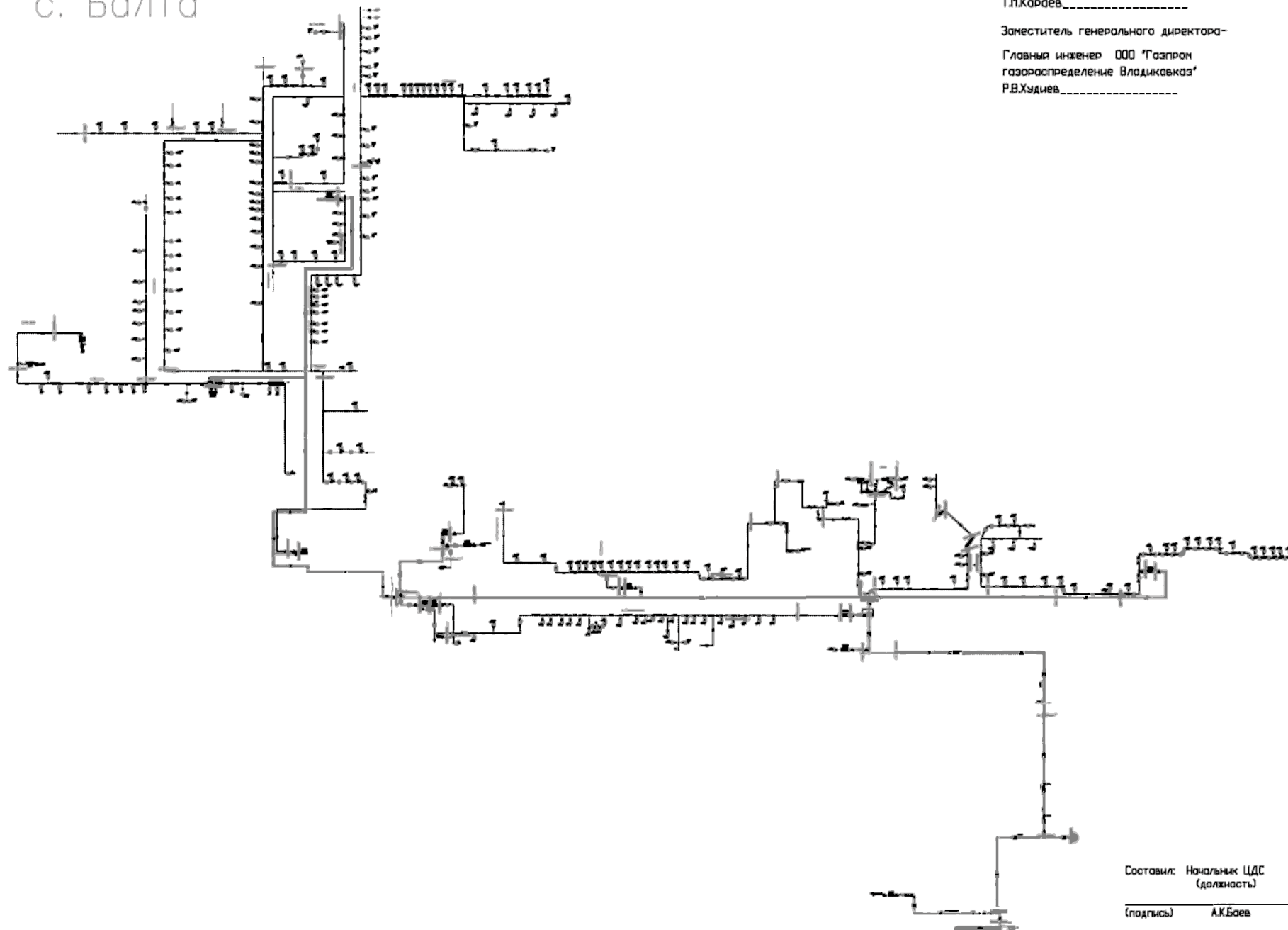

Составил: Начальник ЦДС  
(должность)

(подпись) А.К.Баев

24.10.2024г.

Схема газопровода с.п. Балта  
Северо-западного Муниципального района РСО-Алания

СОГЛАСОВАНО:

Министр жилищного  
коммунального хозяйства, топлива и  
энергетики Республики Северная Осетия-Алания  
Т.М.Караев\_\_\_\_\_

Заместитель генерального директора-  
Главный инженер ООО "Газпром  
газораспределение Владикавказ"  
Р.В.Худиев\_\_\_\_\_

с. Балта

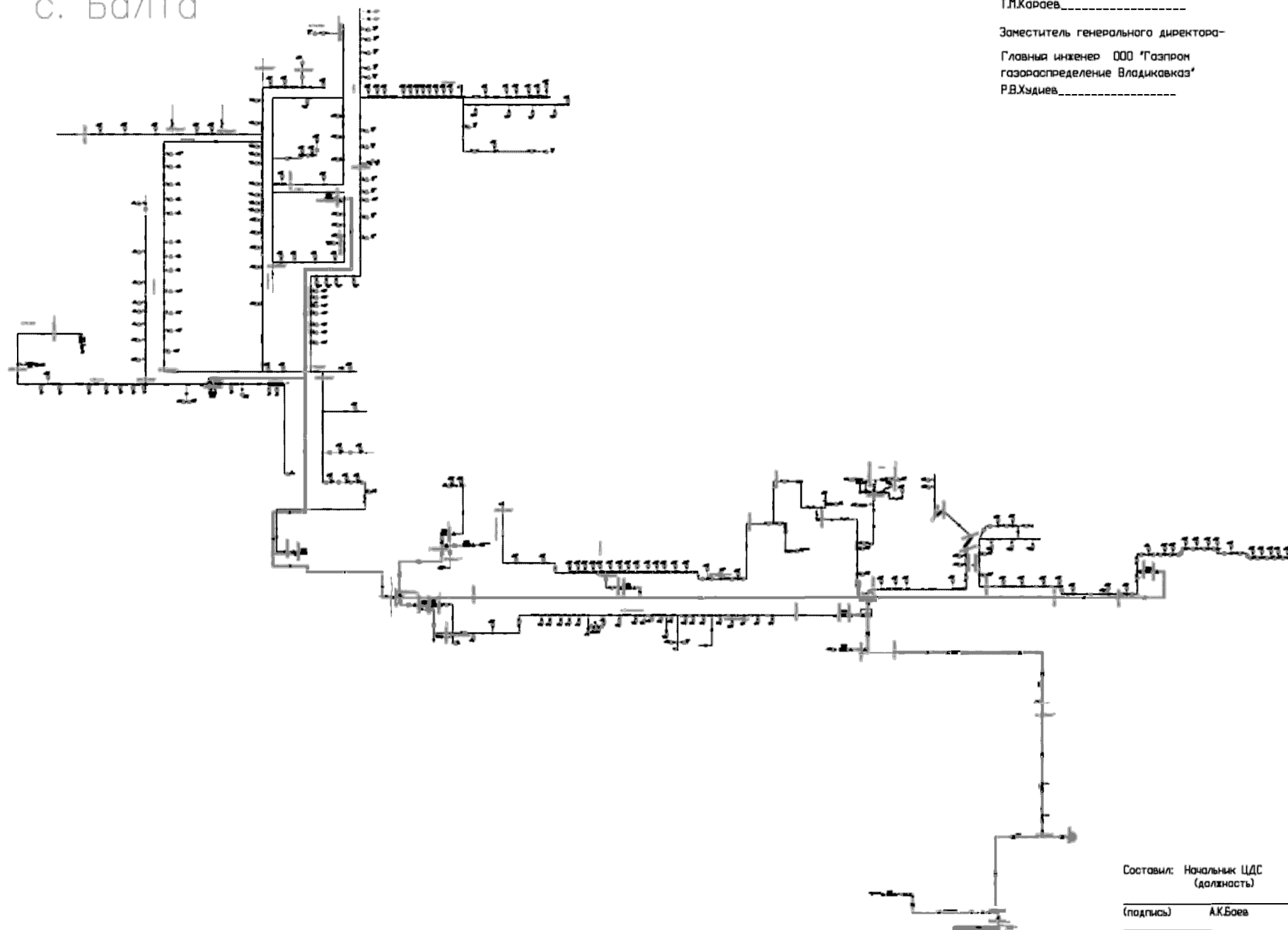

Составил: Начальник ЦДС  
(должность)

(подпись) А.К.Баев

24.10.2024г.

Схема газопровода с.п. Балта  
Северо-западного Муниципального района РСО-Алания

с. Балта

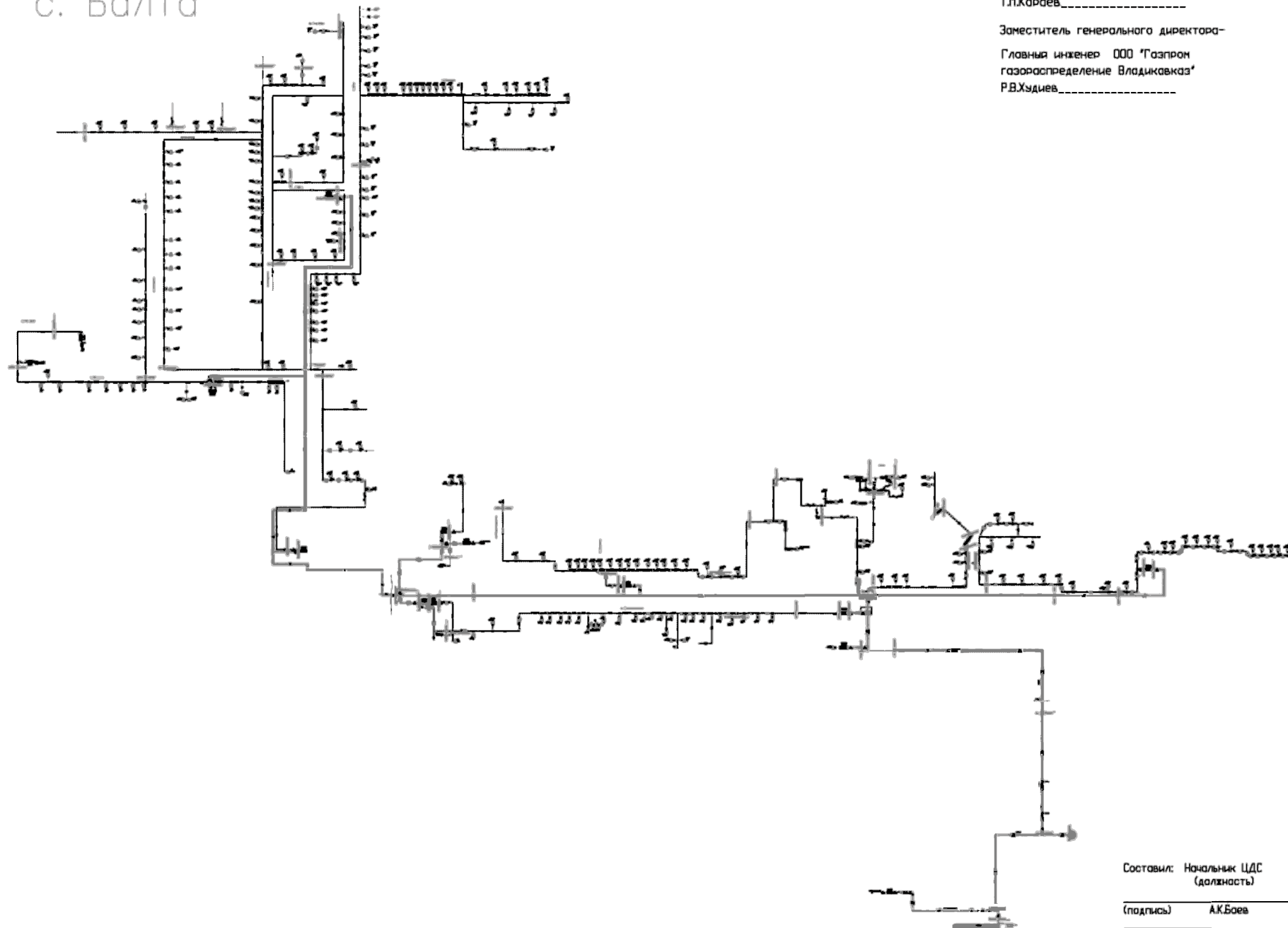

СОГЛАСОВАНО:

Министр жилищного  
коммунального хозяйства, топлива и  
энергетики Республики Северная Осетия-Алания  
Т.М.Караев\_\_\_\_\_

Заместитель генерального директора-

Главный инженер ООО 'Газпром  
газораспределение Владикавказ'  
Р.В.Худиев\_\_\_\_\_

Составил: Начальник ЦДС  
(должность)

(подпись) А.К.Баев

24.10.2024г.

Схема газопровода сп. Первомайская  
Правобережного Муниципального района РСО-Алания

с .Первомайская

СОГЛАСОВАНО:

Министр жилищного  
хозяйства, топлива и энергетики  
республики Северная Осетия-Алания  
Т.М.Караев\_\_\_\_\_

Заместитель генерального директора-  
Главный инженер ООО "Газпром  
газораспределение Владикавказ"  
Р.В.Худиев\_\_\_\_\_



схема 112

Составил: \_\_\_\_\_ Начальник ЦДС  
(должность)

(подпись)

А.К.Баев

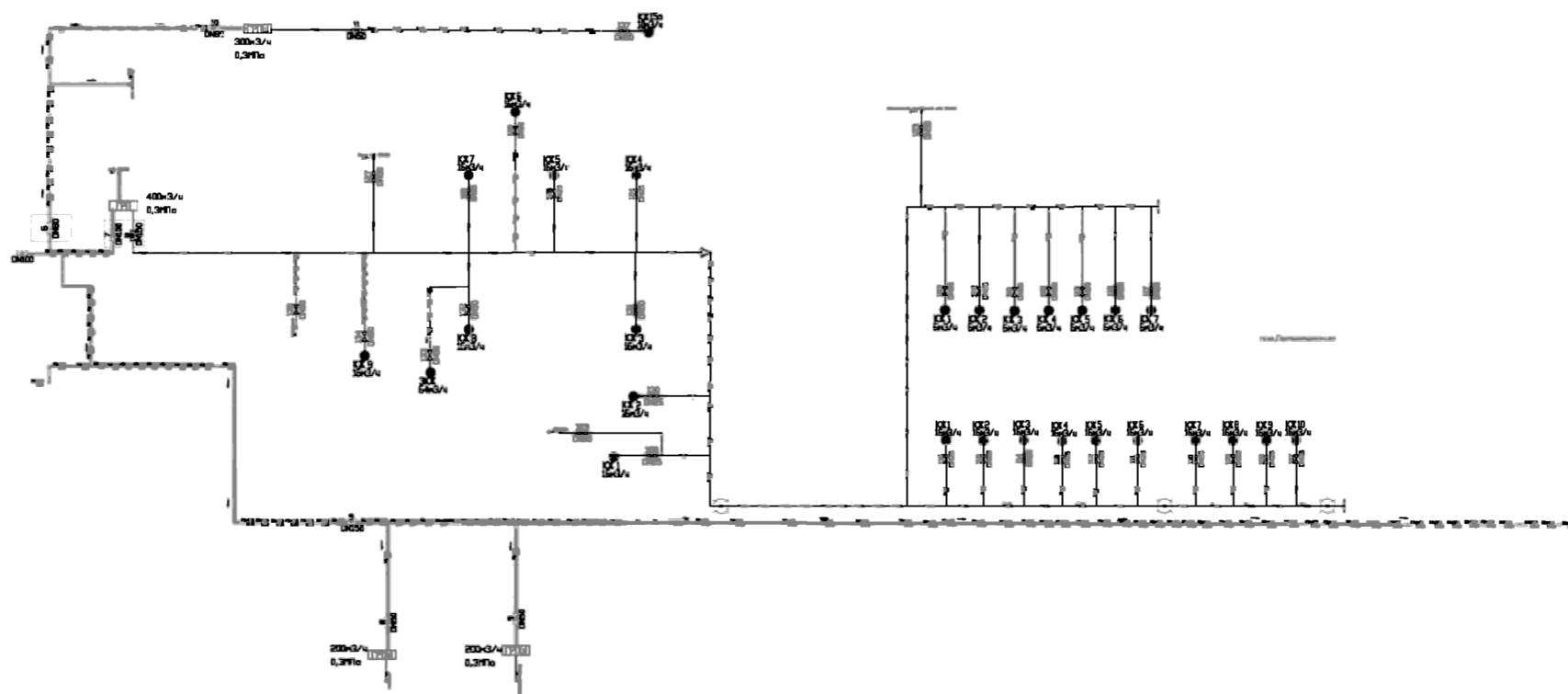
25.07.2025.

Схема газопровода с. Суадаг  
Алагирского Муниципального района РСО-Алания

с. Суадаг



схема 117

СОГЛАСОВАНО:

Министр жилищного  
коммунального хозяйства, топлива и энергетики  
Республики Северная Осетия-Алания  
Т.М.Караев \_\_\_\_\_

Заместитель генерального директора-  
Главный инженер ООО "Газпром  
газораспределение Владикавказ"  
Р.В.Худиев \_\_\_\_\_

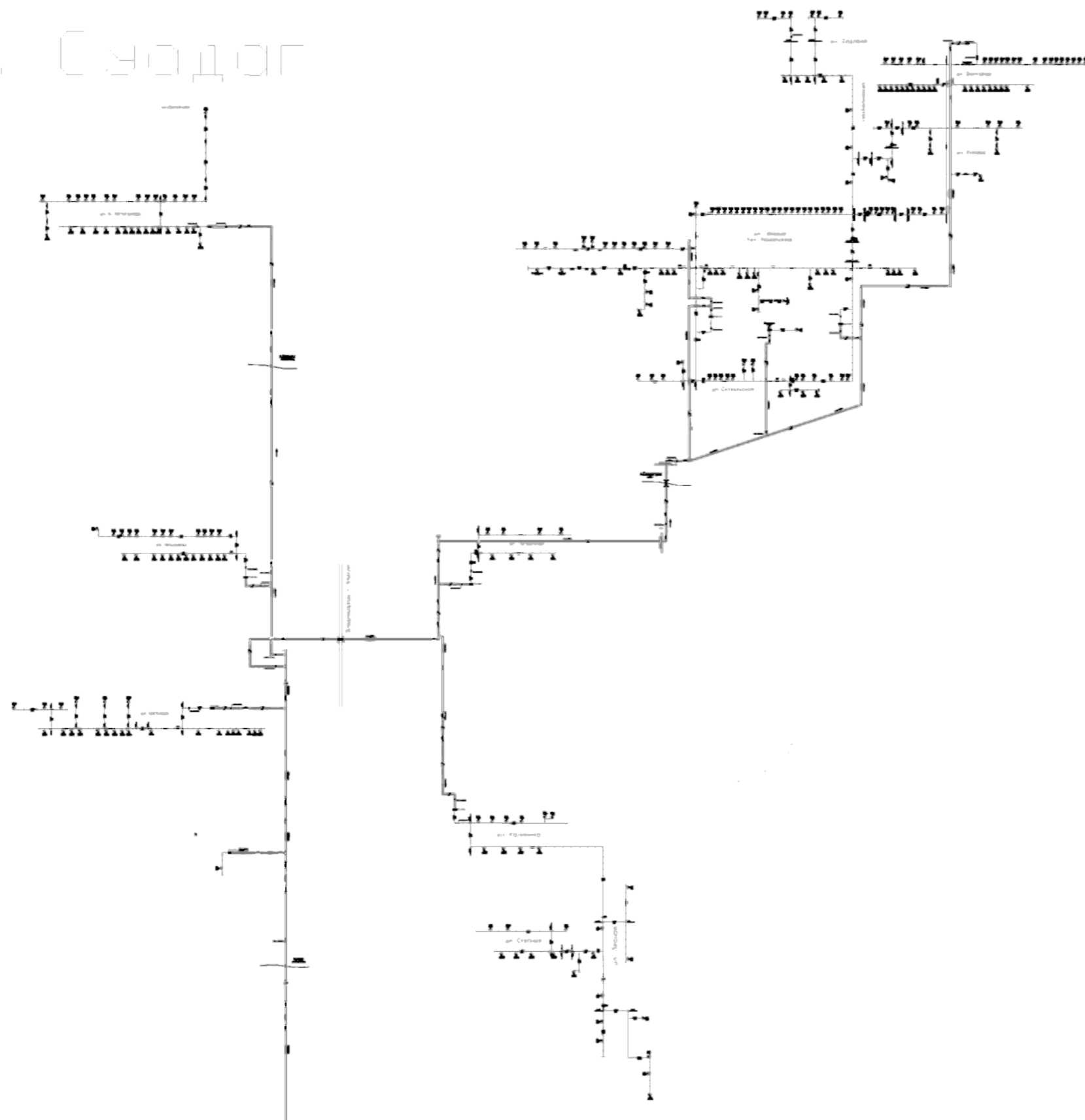
Составил: \_\_\_\_\_ Начальник ЦДС  
(должность)  
А.К.Баев  
(инициалы, фамилия)  
(подпись)  
25.07.2025г  
(дата)



Схема газопровода с. Цаликово  
Алагирского Муниципального района РСО-Алания

с.Цаликово

СОГЛАСОВАНО:

Министр жилищного  
коммунального хозяйства, топлива и энергетики  
Республики Северная Осетия-Алания  
Т.М.Караев \_\_\_\_\_

Заместитель генерального директора-  
Главный инженер ООО "Газпром  
газораспределение Владикавказ"  
Р.В.Худиев \_\_\_\_\_

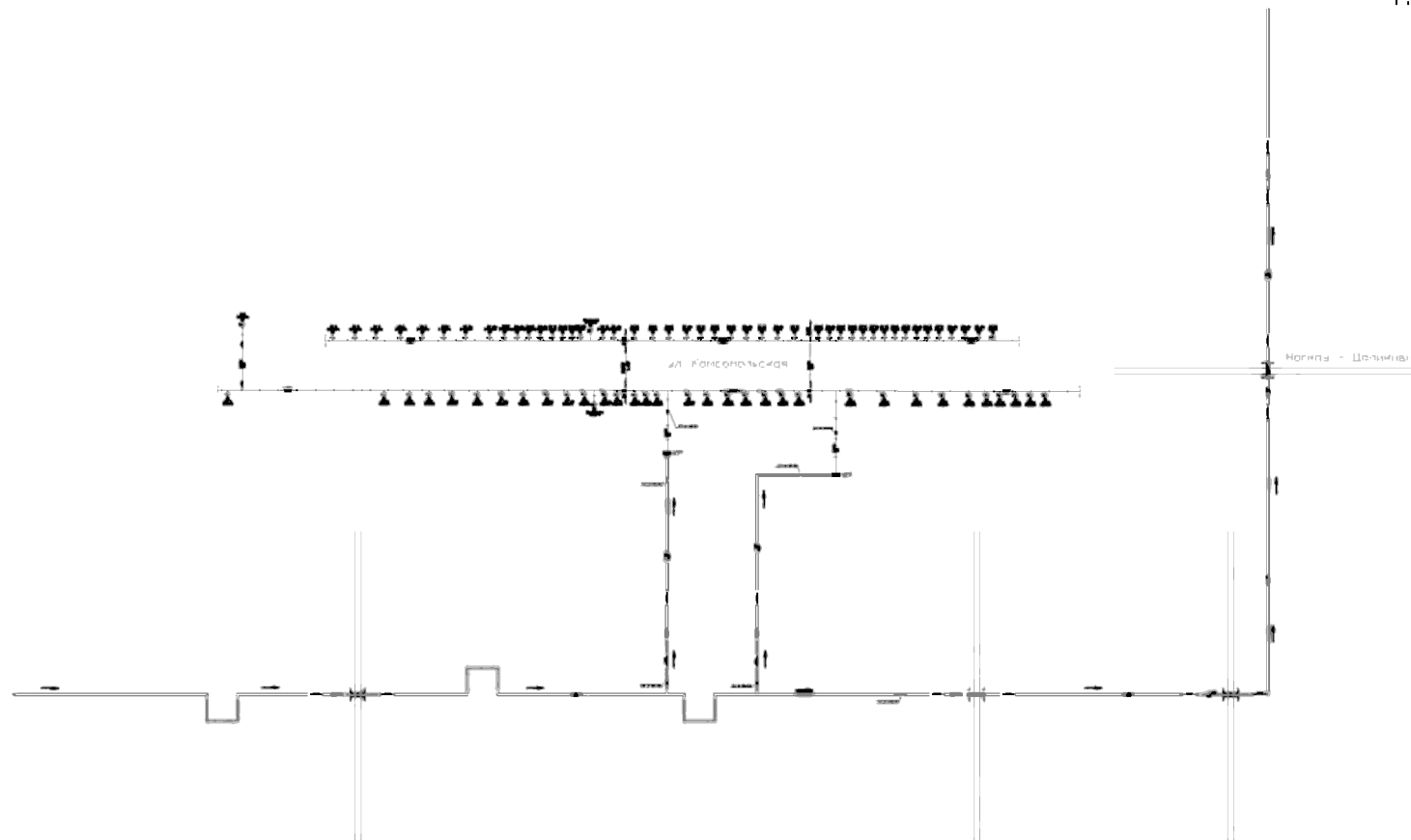

Составил: \_\_\_\_\_ Начальник ЦДС  
(должность)  
\_\_\_\_\_ А.К.Баев  
(подпись) (инициалы, фамилия)  
25.07.2025г  
(дата)

схема 125

Схема газопровода сп. Цалык  
Правобережного Муниципального района РСО-Алания

с. Цалык

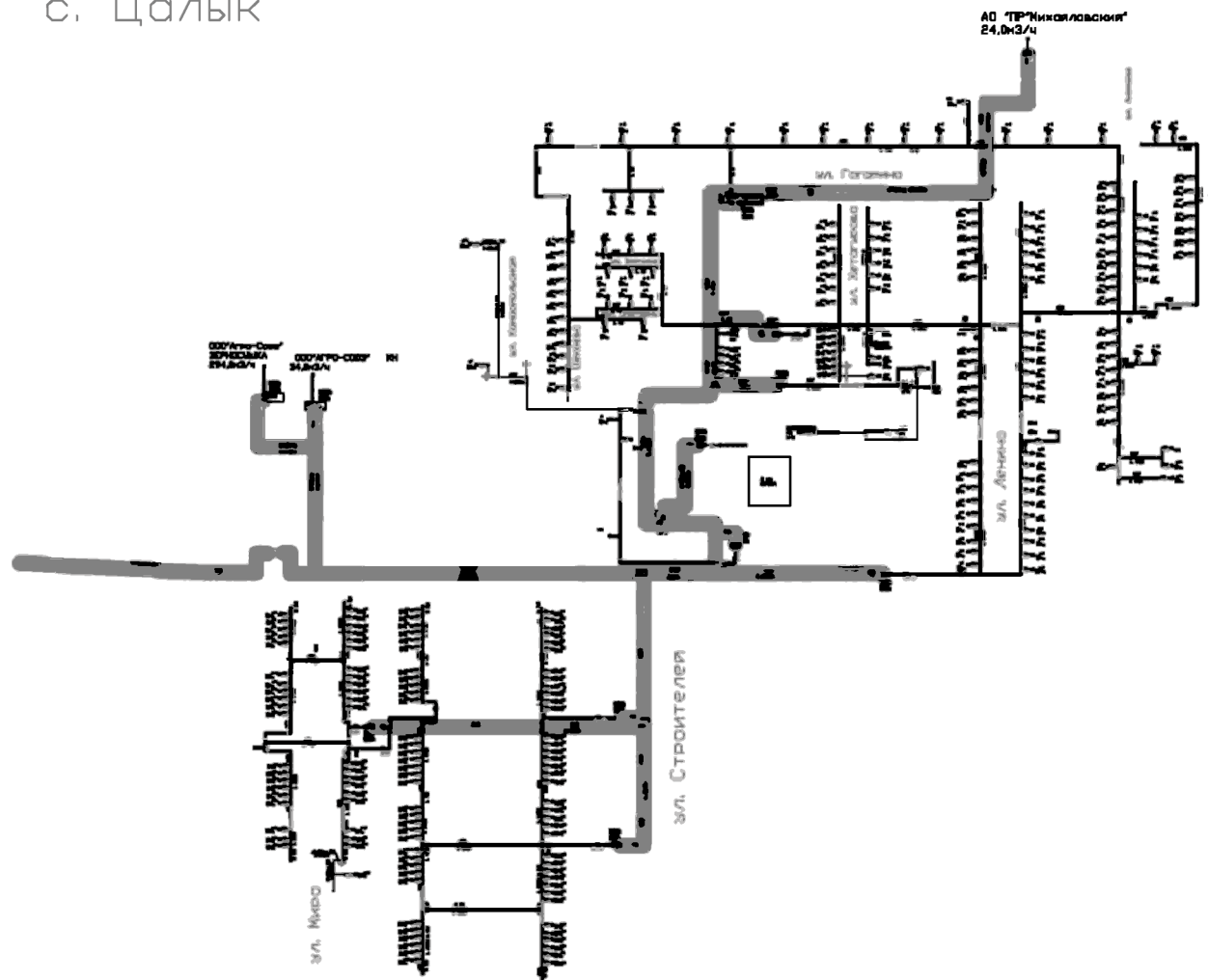

СОГЛАСОВАНО:

Министр жилищного  
хозяйства, топлива и энергетики  
республики Северная Осетия-Алания  
Т.М.Караев\_\_\_\_\_

Заместитель генерального директора-  
Главный инженер ООО 'Газпром'  
газораспределение Владикавказ'  
Р.В.Худиев\_\_\_\_\_

Составил: \_\_\_\_\_  
Начальник ЦДС  
(должность)

(подпись)

А.К.Баев

25.07.2025.

схема 157

Схема газопровода с.п. Северное  
 Пригородного Муниципального района РСО-Алания

СОГЛАСОВАНО

Место земельного, топливно и энергетичи  
 Республикн Северная Осетия-Алания  
 Т.М.Каров

Заместитель генерального директора-  
 Главннй инженер ООО "Газпром  
 газораспределение Владикавказ"  
 Р.В.Удирев

п. Северный

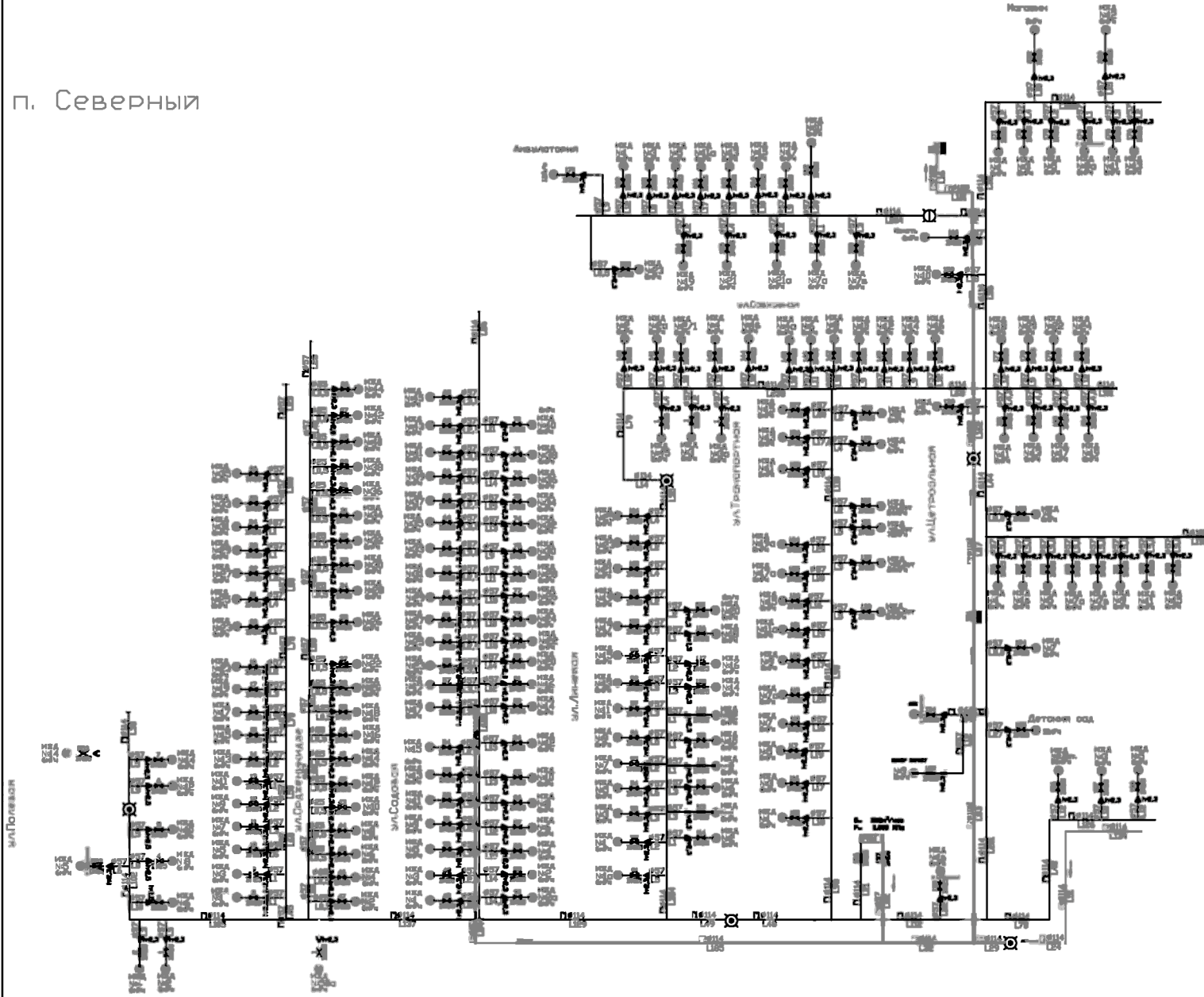

Составил: \_\_\_\_\_ Назильев И.С.  
 (должность)  
 А.М.Севин  
 (подпись) (инженер, электрик)  
 25/07/2025  
 (дата)

схема 130

Схема газопровода сп Средний Урух  
Дигорского Муниципального района РСО-Алания

ОГЛАВЛЕНИЕ:

Количество балансового  
количество, топлива и энергетический  
расходники: Саванов Сослан-Андрей  
Т.А.Иванов.

Зональный, генеральный директор:  
Генеральный инженер ООО "Газпром  
газоснабжение Владикавказ"  
Р.В.Иванов.

с.Средний Урух

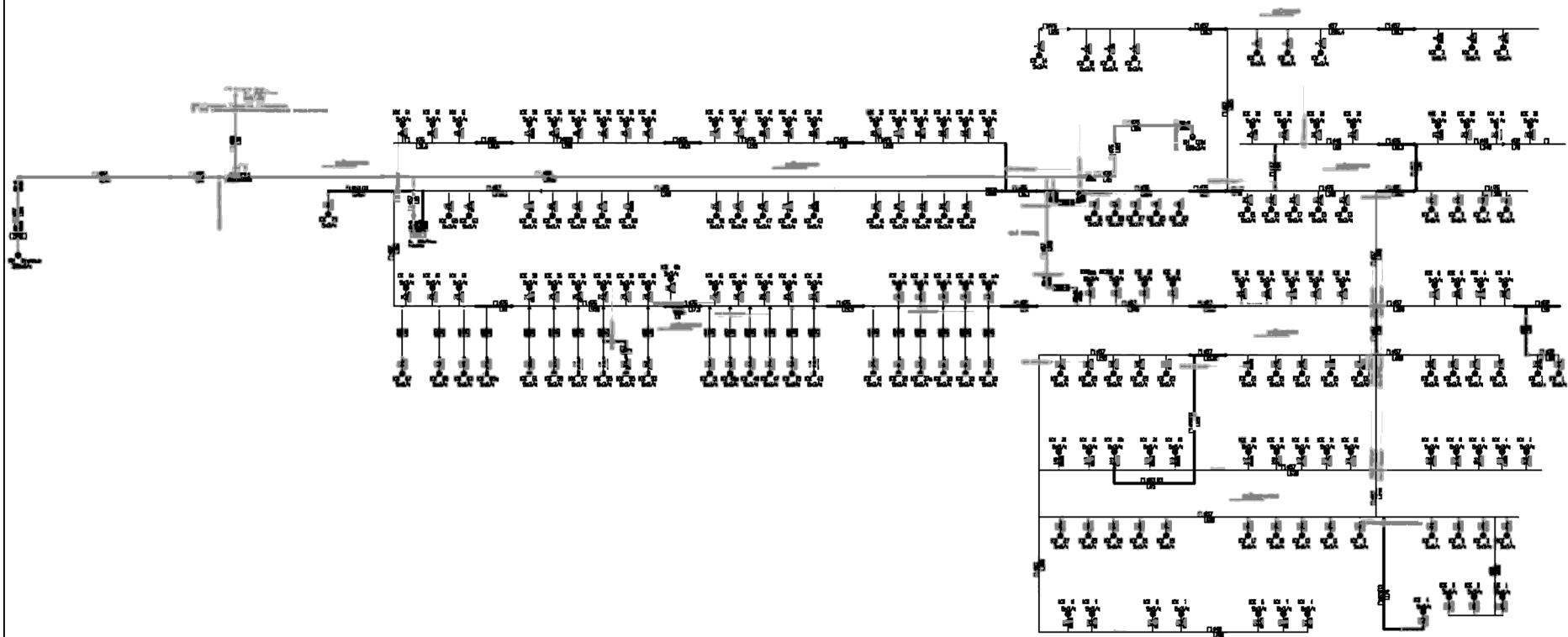

Составил: Николай ИС  
(подпись) (должность)  
А.И.Иванов  
25.07.2025.

Схема газопровода ст. Архонская  
Пригородного Муниципального района РСО-Алания

ст. Архонская



схема 132

СОГЛАСОВАНО:

Министр жилищного  
коммунального хозяйства, топлива и энергетики  
Республики Северная Осетия – Алания  
Т.М.Караев\_\_\_\_\_

Заместитель генерального директора-  
Главный инженер ООО "Газпром  
газораспределение Владикавказ"  
Р.В.Худиев\_\_\_\_\_

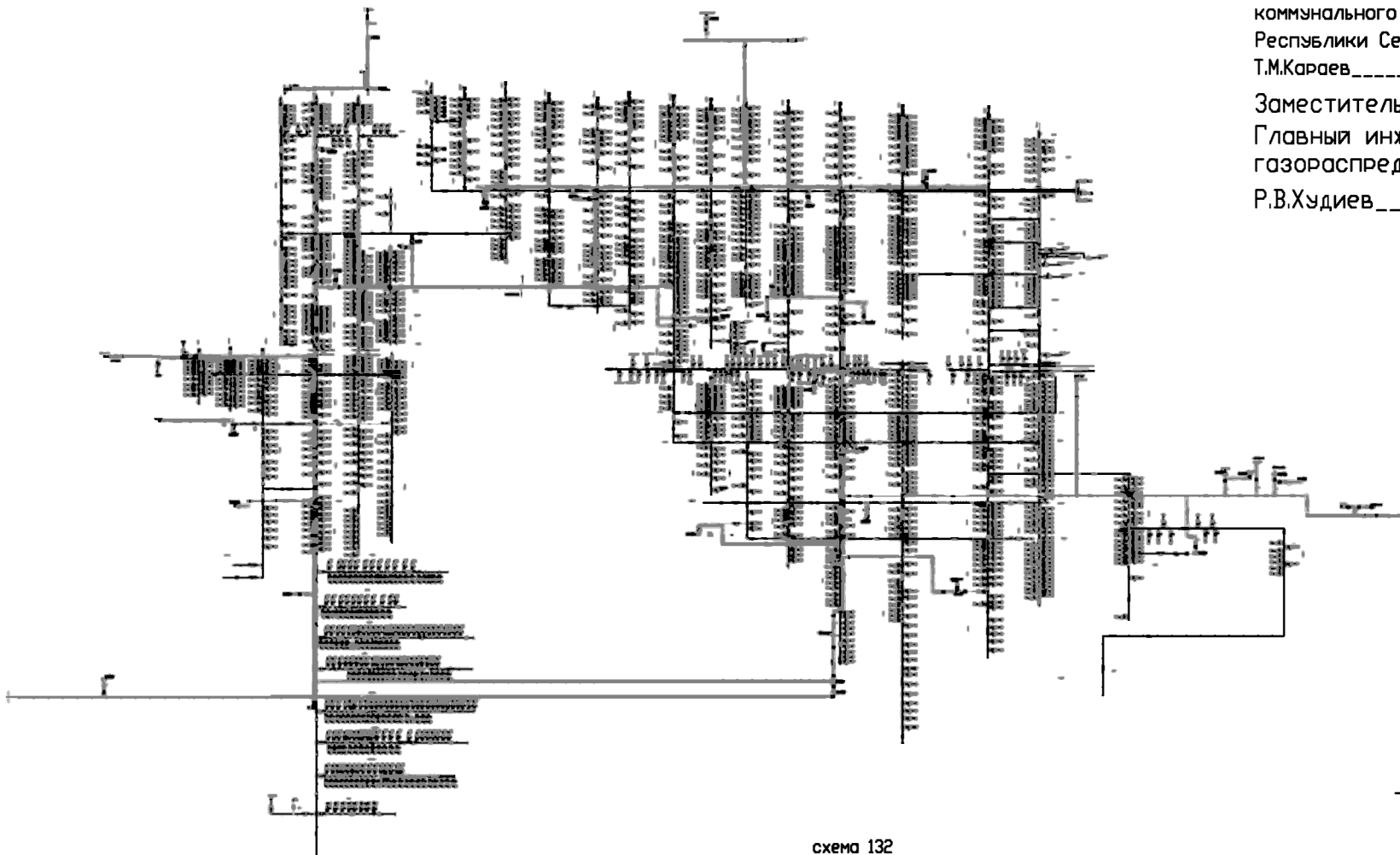
Составил: \_\_\_\_\_  
Начальник ЦДС  
(должность)

\_\_\_\_\_ А.К.Баев

(подпись) (инициалы, фамилия)

25.07.2025г

(дата)

# Схема газопровода ст. Луковская Моздокского Муниципального района РСО-Алания

Ст. Луковская

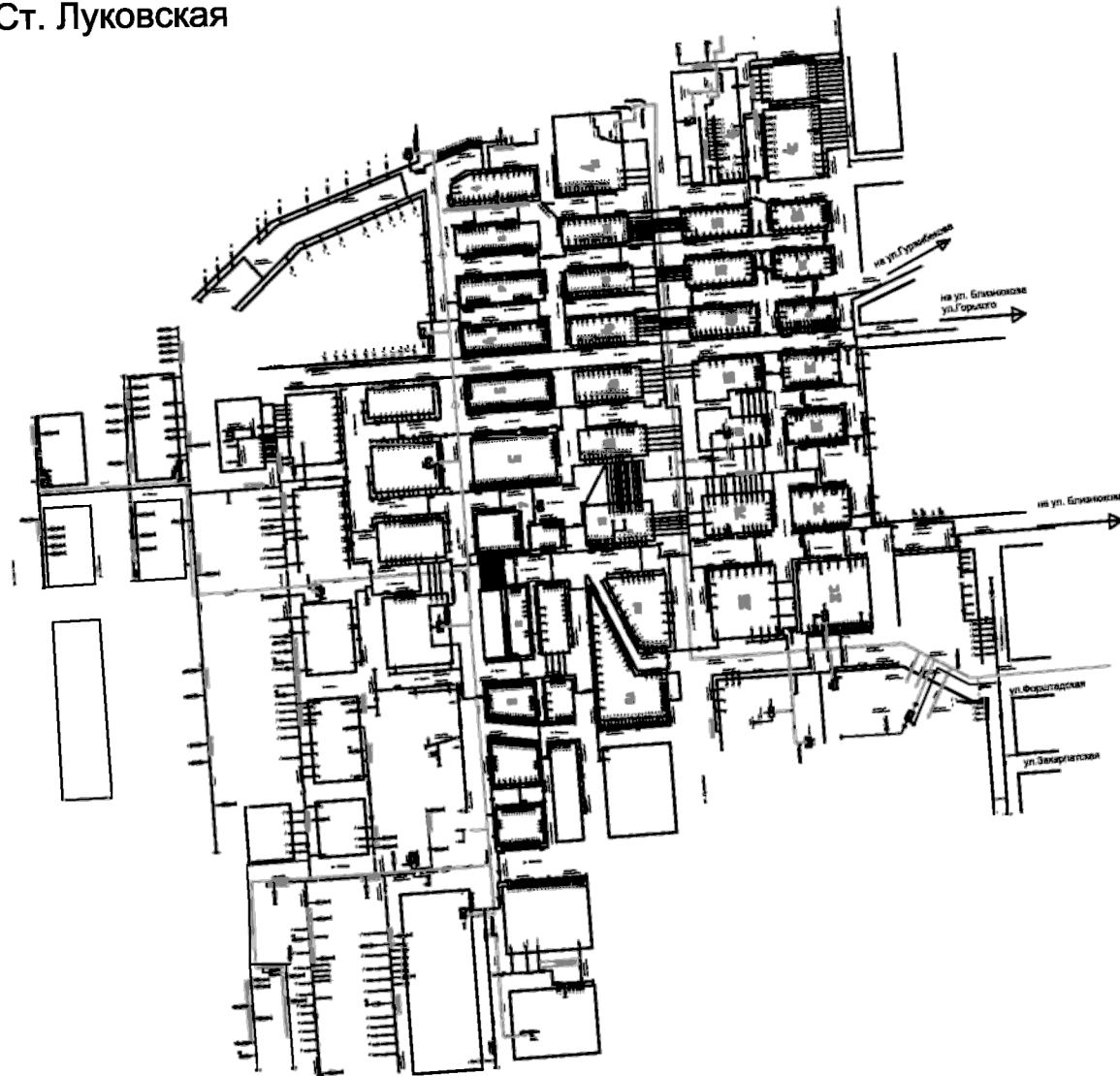

СОГЛАСОВАНО:

Министра жилищного  
коммунального хозяйства, топлива и энергетики  
Республики Северная Осетия-Алания

Т.М.Караев \_\_\_\_\_

Заместитель генерального директора-  
Главный инженер ООО "Газпром  
газораспределение Владикавказ"

Р.В.Худиев \_\_\_\_\_

Составил: Начальник ЦДС  
(должность)

\_\_\_\_\_ А.К.Баев

(подпись)

\_\_\_\_\_ 25.08.2025.

схема 133

Схема газопровода ст. Павлодольская  
Моздокского Муниципального района РСО-Алания

станция Павлодольская

СОГЛАСОВАНО:

Министр жилищного  
коммунального хозяйства, топлива и энергетики  
Республики Северная Осетия-Алания

Т.М.Караев \_\_\_\_\_

Заместитель генерального директора-  
Главный инженер ООО "Газпром  
газораспределение Владикавказ"

Р.В.Худиев \_\_\_\_\_



Схема 134

Составил:

(подпись)

25.08.2025.

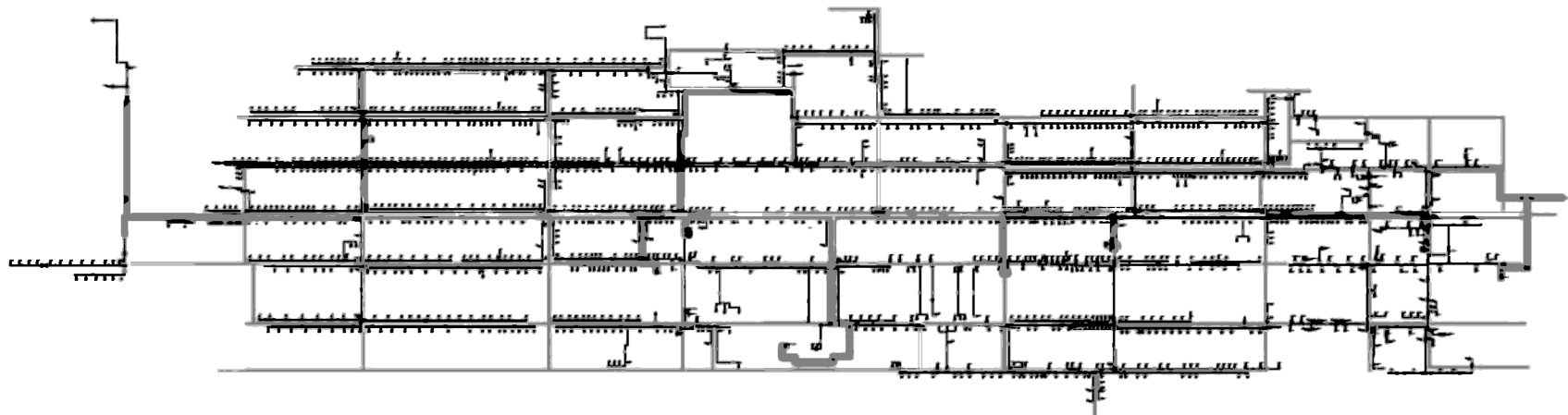
Начальник ЦДС  
(должность)

А.К.Баев

# Схема газопровода сп Ставд-Дурт Кировского Муниципального района РСО-Алания

## с. Ставд-Дурт



схема 135

СОГЛАСОВАНО:

Министр жилищного  
хозяйства, топлива и энергетики  
республики Северная Осетия-Алания  
Т.М.Караев \_\_\_\_\_

Заместитель генерального директора-  
Главный инженер ООО "Газпром  
газораспределение Владикавказ"  
Р.В.Худиев \_\_\_\_\_

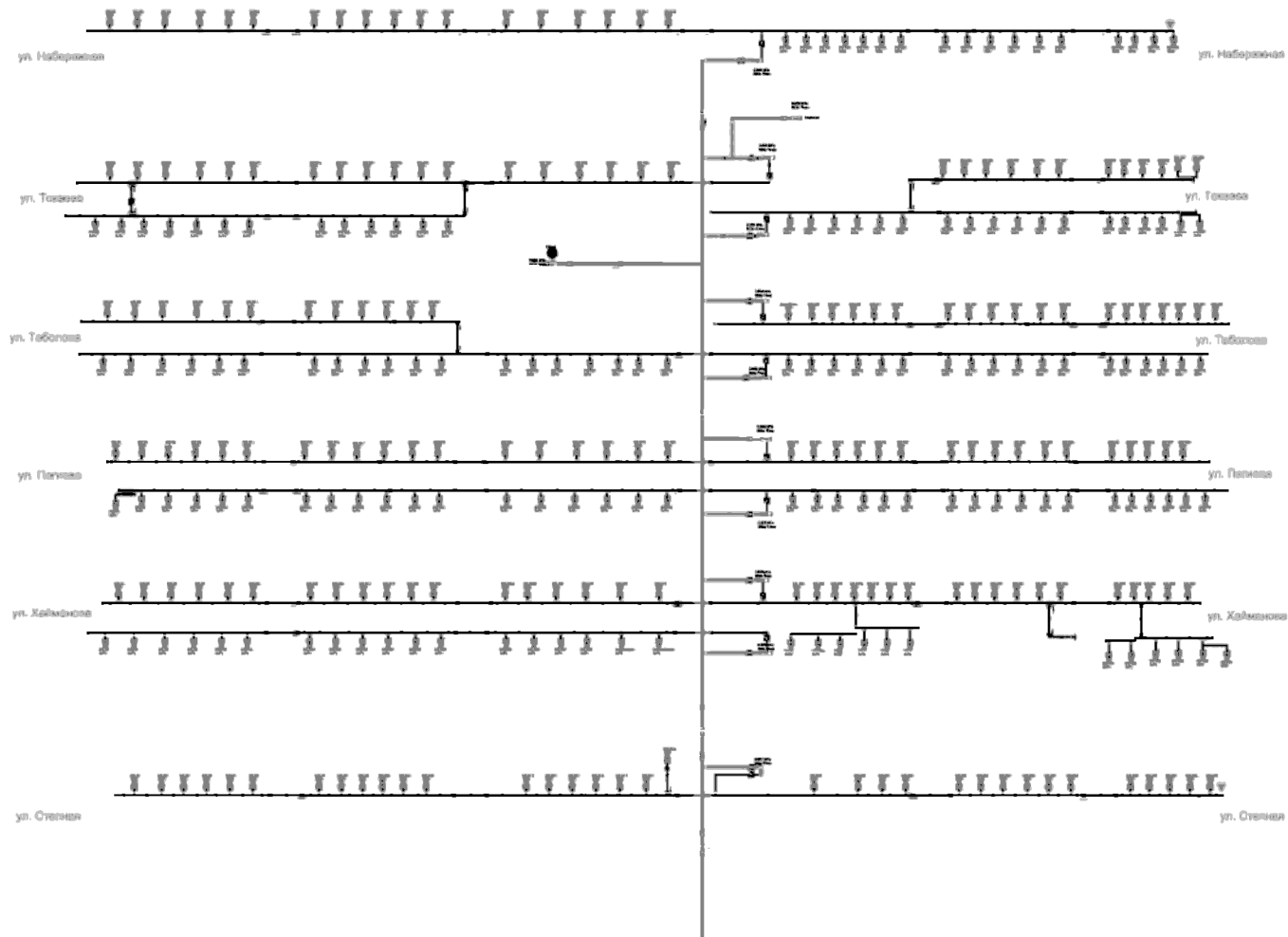
Составил: Начальник ЦДС  
(должность)

\_\_\_\_\_

25.07.2025.

А.К.Баев \_\_\_\_\_

Схема газопровода ст-ца. Черноярская  
Моздокского Муниципального района РСО-Алания

станция Черноярская

СОГЛАСОВАНО:

Министр жилищного  
коммунального хозяйства, топлива и энергетики  
Республики Северная Осетия-Алания

Т.М.Караев \_\_\_\_\_

Заместитель генерального директора-  
Главный инженер ООО "Газпром  
газораспределение Владикавказ"

Р.В.Худиев \_\_\_\_\_



схема 136

Составил: Начальник ЦДС  
(должность)

\_\_\_\_\_

\_\_\_\_\_

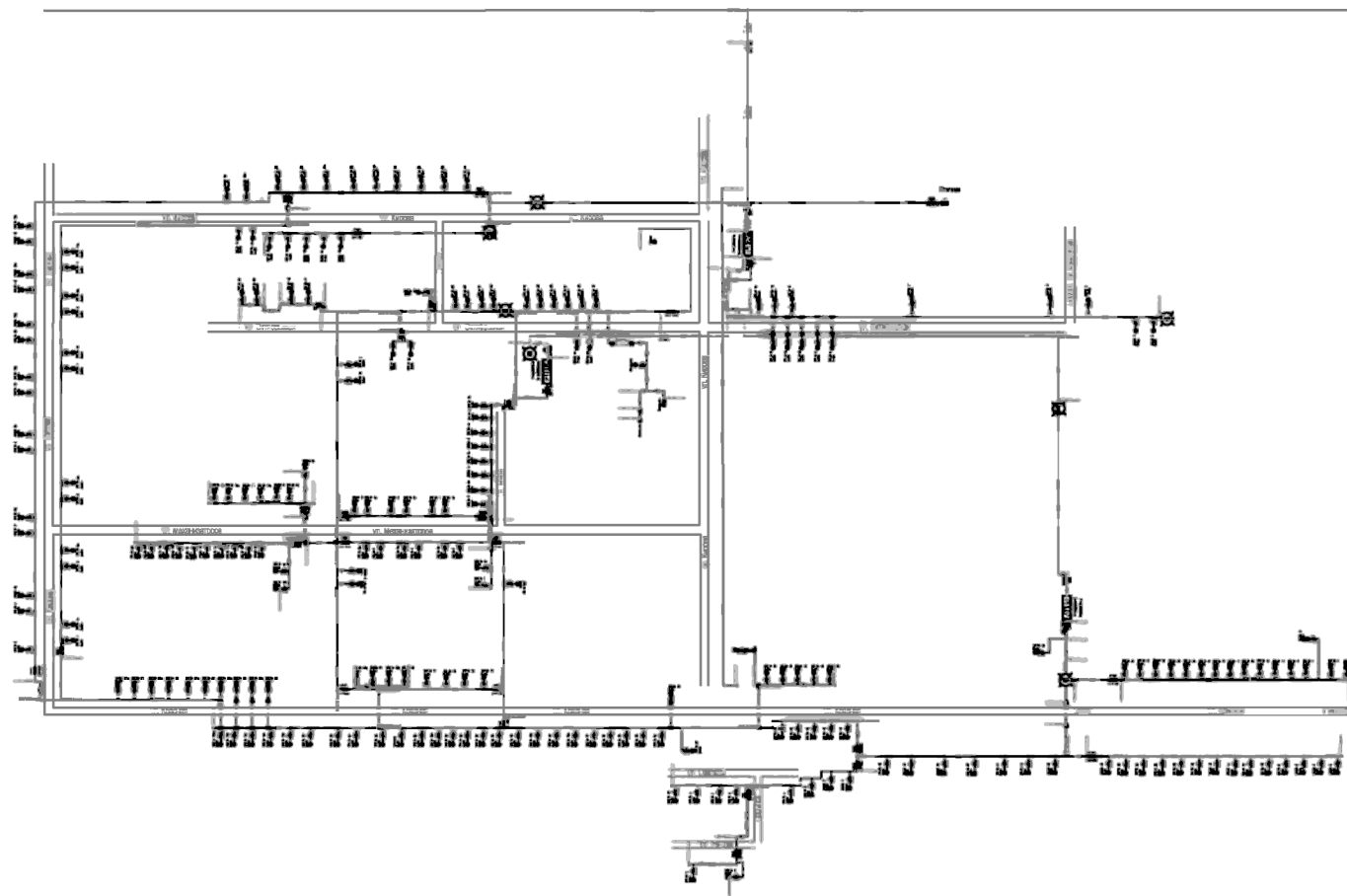
25.08.2025.

# Схема газопровода ст-ция Черноярская Моздокского Муниципального района РСО-Алания

станция Черноярская

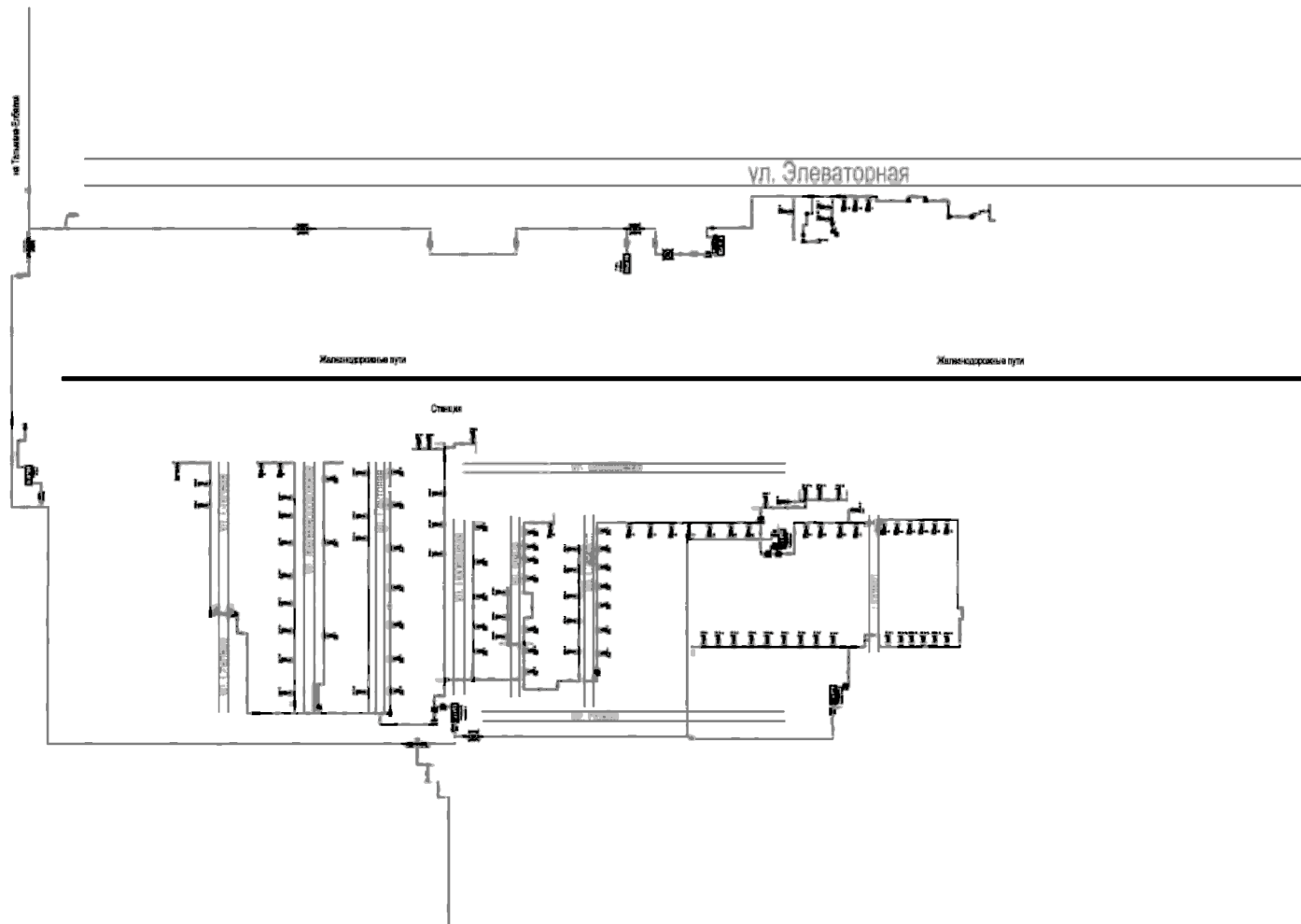

СОГЛАСОВАНО:

Министр жилищного  
коммунального хозяйства, топлива и энергетики  
Республики Северная Осетия-Алания

Т.М.Караев \_\_\_\_\_

Заместитель генерального директора-  
Главный инженер ООО "Газпром  
газораспределение Владикавказ"

Р.В.Худиев \_\_\_\_\_

Составил: Начальник ЦДС  
(должность)

(подпись)

А.К.Баев

25.08.2025.

схема 167

Схема газопровода с.п. Сунжа  
Пригородного Муниципального района РСО-Алания



схема 137

СОГЛАСОВАНО:

Министр жилищного  
коммунального хозяйства, топлива и энергетики  
Республики Северная Осетия-Алания

ТМ.Караев \_\_\_\_\_

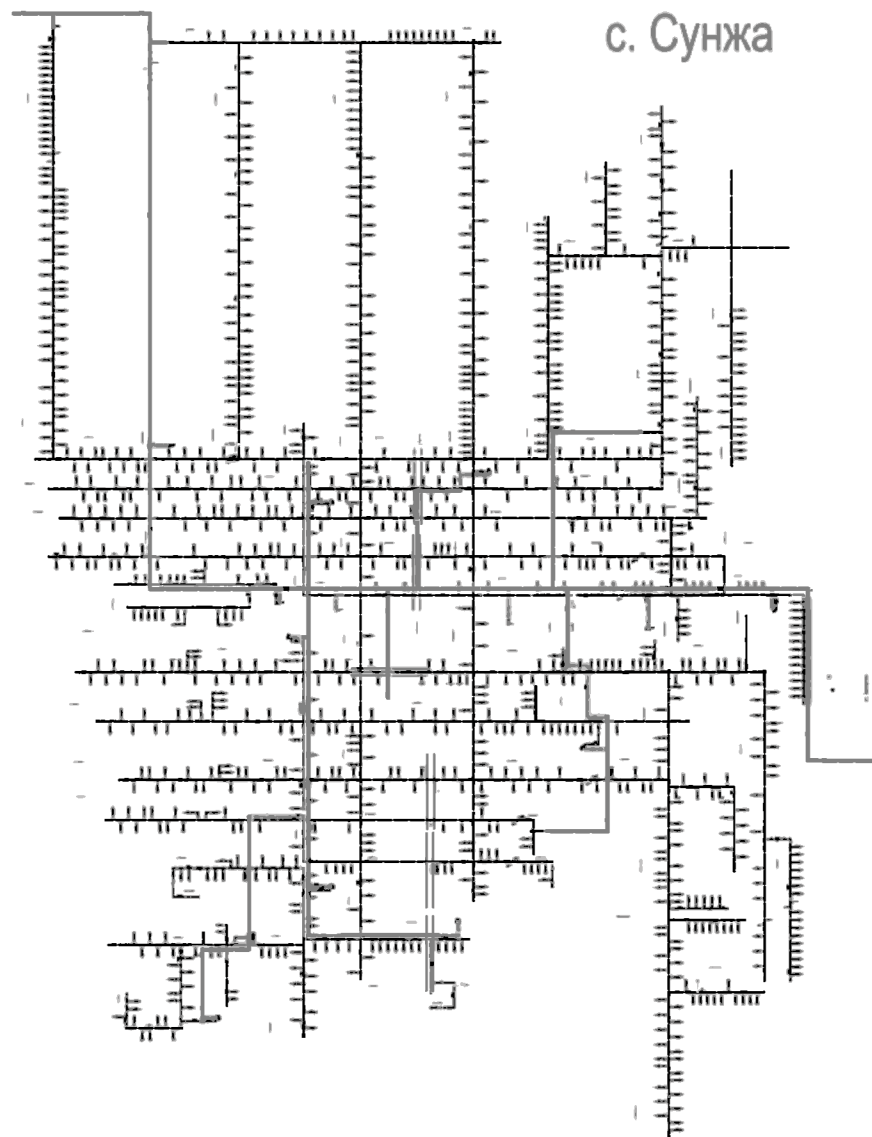
Заместитель Генерального директора-  
главный инженер ООО "Газпром  
газораспределение Владикавказ"

Р.В.Худиев \_\_\_\_\_

Составил: \_\_\_\_\_ Начальник ЦДС  
(должность)

А.К.Баев

\_\_\_\_\_  
(подпись)  
25.07.2025г  
(дата)

(инициалы, фамилия)

Схема газопровода с.п. Тамиск  
Алагирского Муниципального района РСО-Алания

СОГЛАСОВАНО

Министр жилищного хозяйства, топлива и энергетики  
Республики Северная Осетия-Алания  
Т.М.Кариев \_\_\_\_\_

Заместитель генерального директора-  
Главный инженер ООО "Газпром  
газораспределение Владикавказ"  
Р.В.Хадиев \_\_\_\_\_

Тамиск



схема 103

Составил: \_\_\_\_\_  
Начальник ЦДС  
(должность)  
А.К.Баев  
(подпись) (инициалы, фамилия)  
25.07.2025г  
(дата)

Схема газопровода с.п. Тарское  
Пригородного Муниципального района РСО-Алания

СОГЛАСОВАНО:

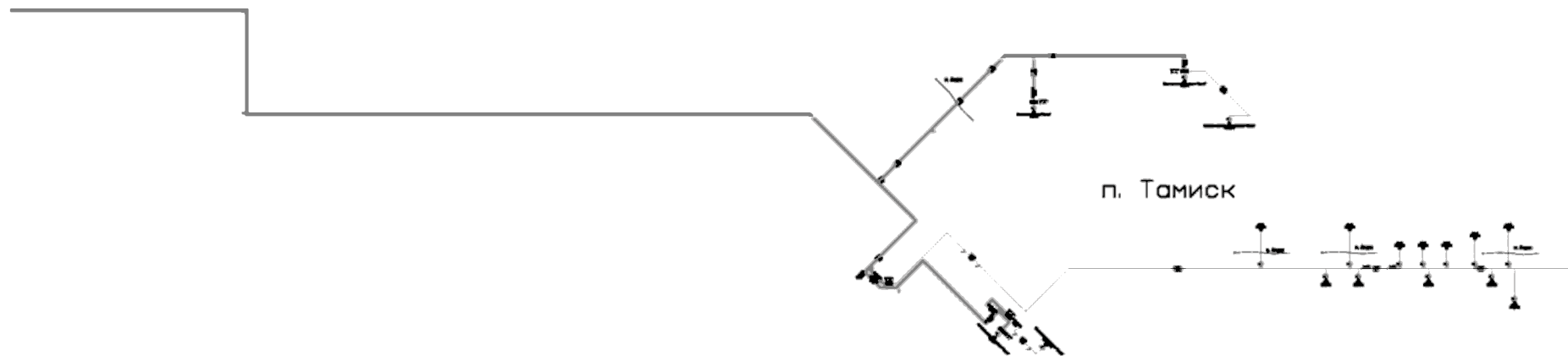
Министр жилищного  
коммунального хозяйства, топлива и энергетики  
Республики Северная Осетия-Алания

Т.М.Караев \_\_\_\_\_

Заместитель Генерального директора-  
главный инженер ООО "Газпром  
газораспределение Владикавказ"

Р.В.Худиев \_\_\_\_\_



схема 138

Составил: \_\_\_\_\_  
(подпись) Начальник ЦДС  
25.07.2025г. (должность)  
А.К.Баев  
(инициалы, фамилия)  
(дата)

Схема газоснабжения сп Терская - 1  
с Моздокского Муниципального районе РСО-Алания

СОГЛАСОВАНО:

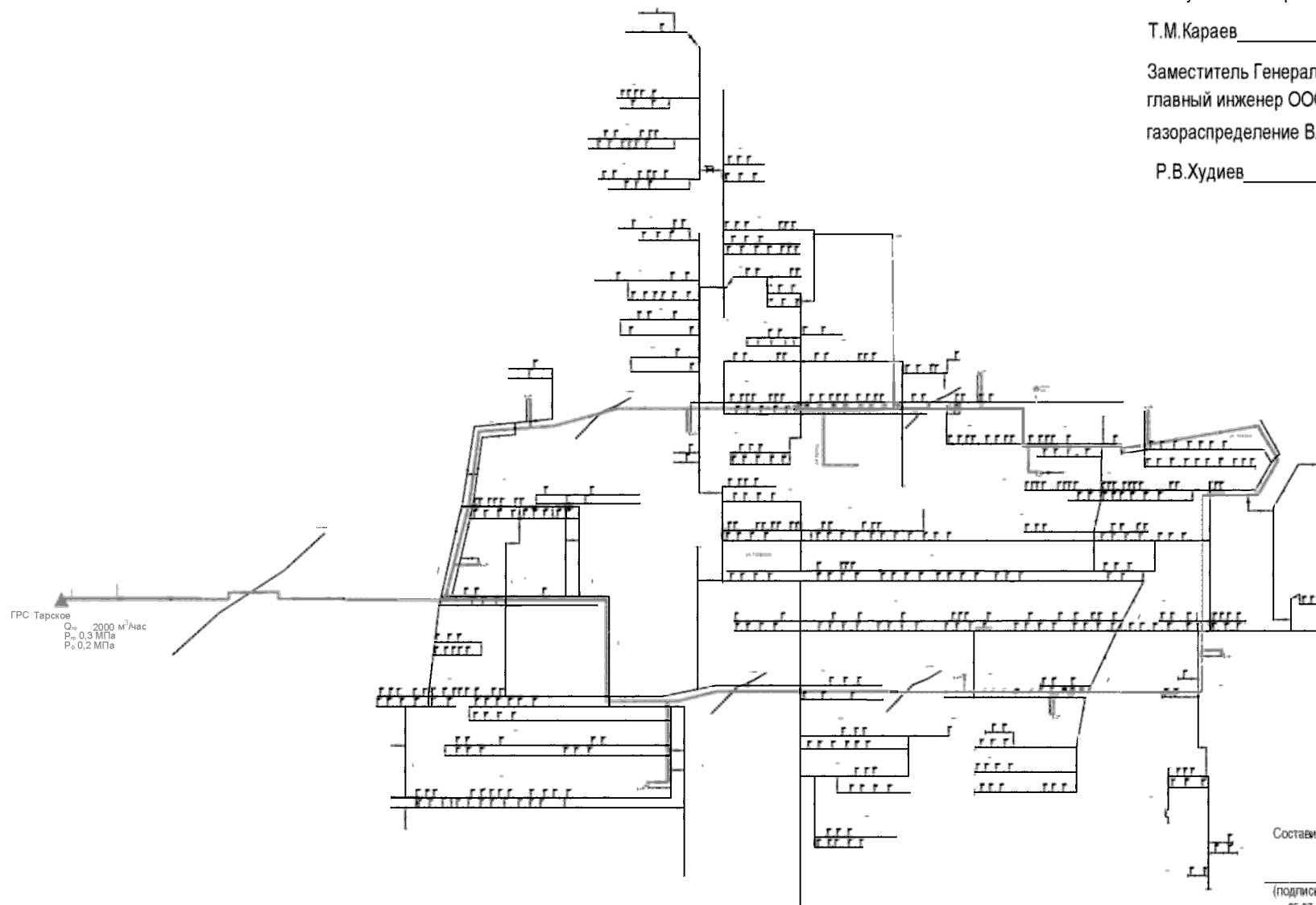
Министра жилищного  
коммунального хозяйства, топлива и энергетики  
Республики Северная Осетия-Алания

Т.М.Караев \_\_\_\_\_

Заместитель генерального директора-  
Главный инженер ООО "Газпром  
газораспределение Владикавказ"

Р.В.Худиев \_\_\_\_\_

Терская-1

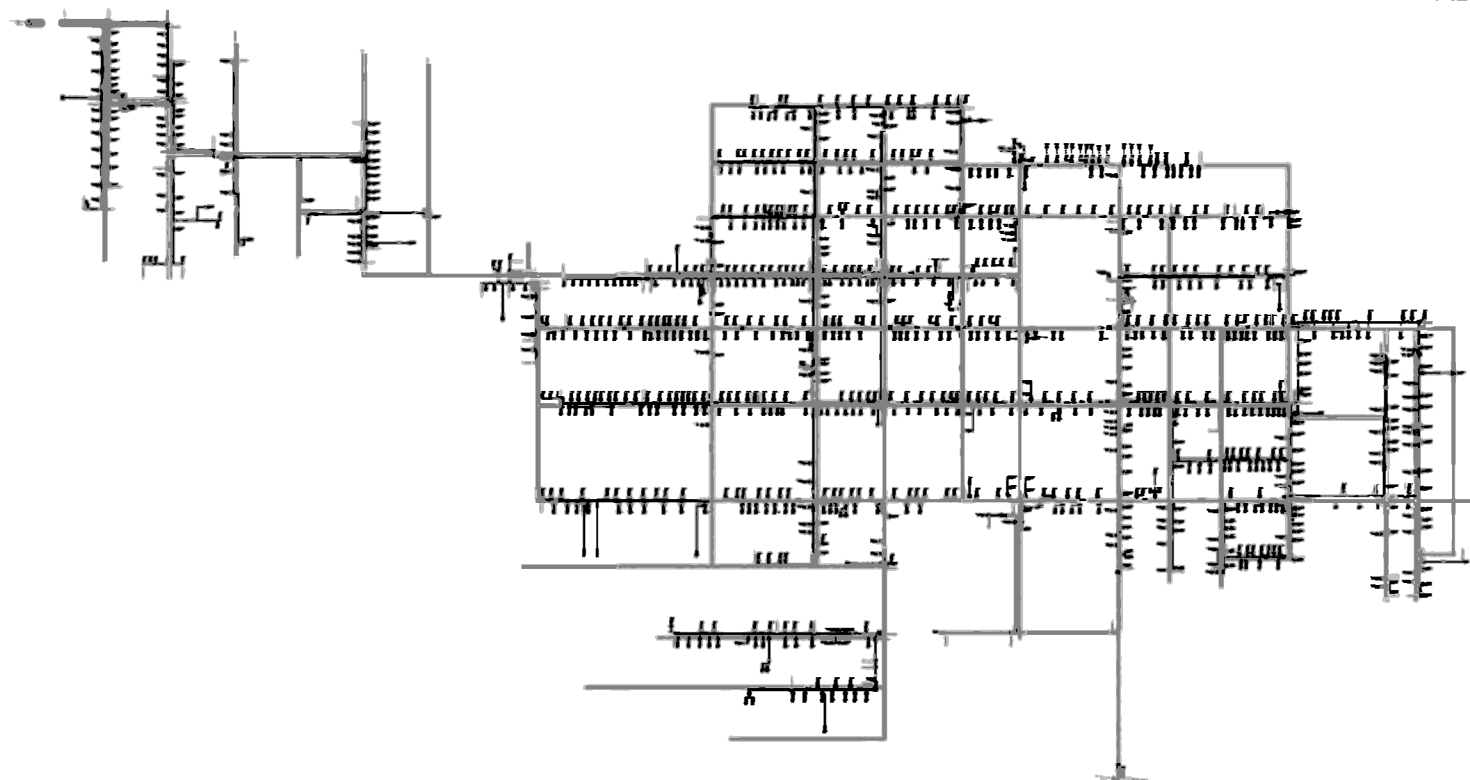

Составил: Начальник ЦДС  
(должность)

\_\_\_\_\_

(подпись)

\_\_\_\_\_

А.К.Баев

\_\_\_\_\_

25.08.2025.

схема 139

Схема газоснабжения с.п. Терская-2  
Моздокского Муниципального района РСО-Алания

СОГЛАСОВАНО:

Министра жилищного  
коммунального хозяйства, топлива и энергетики  
Республики Северная Осетия-Алания

Т.М.Караев \_\_\_\_\_

Заместитель генерального директора-  
Главный инженер ООО "Газпром  
газораспределение Владикавказ"

Р.В.Худиев \_\_\_\_\_

Терская -2

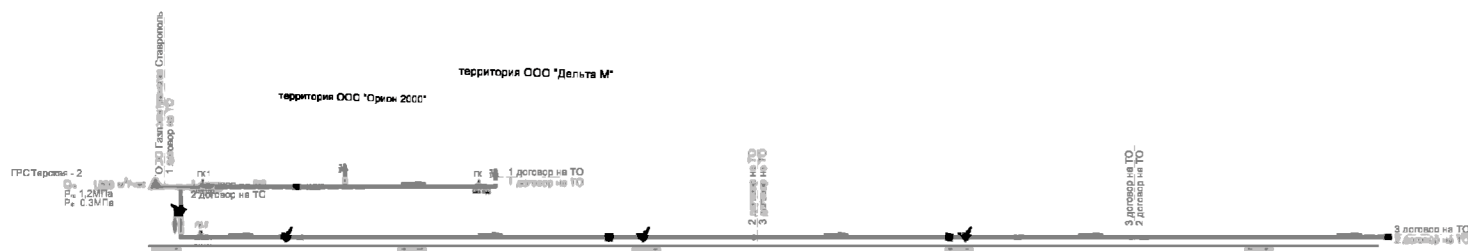

Составил: Начальник ЦДС  
(должность)

\_\_\_\_\_

\_\_\_\_\_

25.08.2025.

схема 140

# Схема газопровода с.п. Тменикау городской округ Владикавказ

СОГЛАСОВАНО:

Министра жилищного  
коммунального хозяйства, топлива и  
энергетики Республики Северная Осетия-Алания  
Т.М.Караев\_\_\_\_\_

Заместитель генерального директора-  
Главный инженер ООО 'Газпром  
газораспределение Владикавказ'  
Р.В.Худиев\_\_\_\_\_

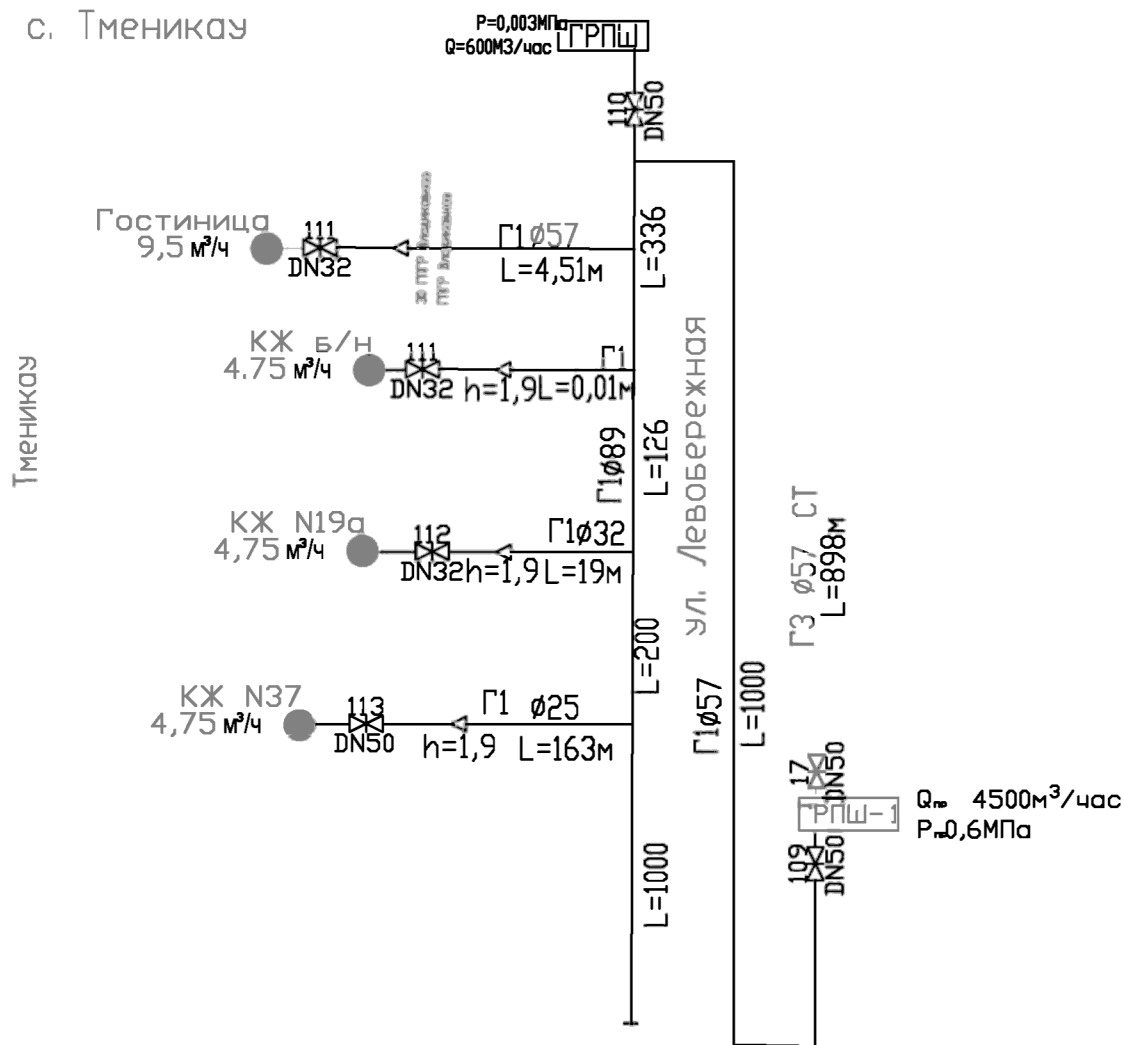

Составил:

Начальник ЦДС  
(должность)

(подпись)

А.К.Баев

25.07.2025.

Схема 120

Схема газопровода сп Толдзгун  
Ирафского Муниципального района РСО-Алания

с.Толдзгун

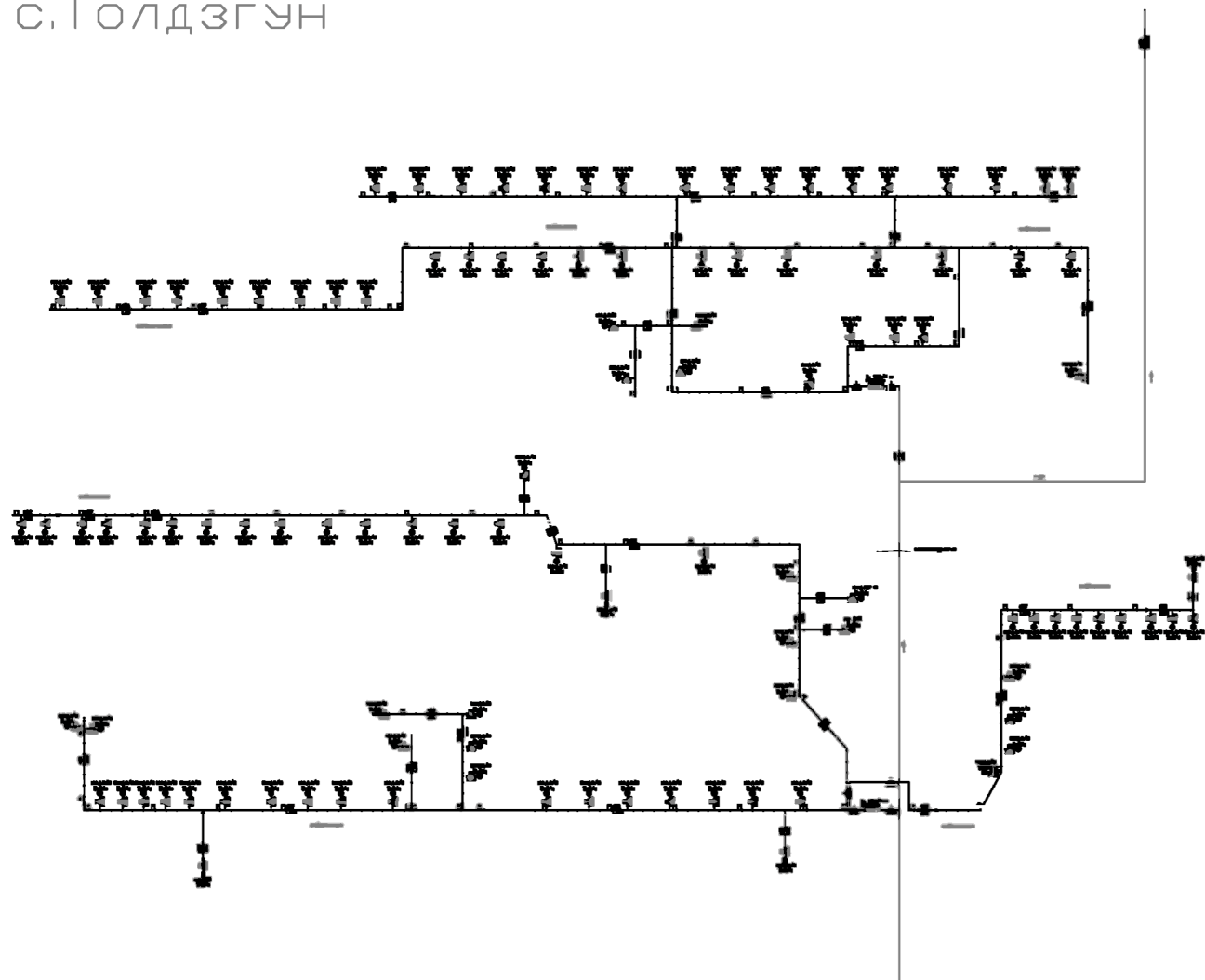

СОГЛАСОВАНО:

Министр жилищного  
хозяйства, топлива и энергетики  
республики Северная Осетия-Алания  
Т.М.Караев\_\_\_\_\_

Заместитель генерального директора-  
Главный инженер ООО 'Газпром  
газораспределение Владикавказ'  
Р.В.Худиев\_\_\_\_\_

Составил:

Начальник ЦДС  
(должность)

\_\_\_\_\_

А.К.Баев

25.07.2025.

схема 141

Схема газоснабжения сп. Урикау  
Алагирского Муниципального района-РСО-Алания

с.Урикау



схема 142

СОГЛАСОВАНО:

Министр жилищного  
хозяйства, топлива и энергетики  
республики Северная Осетия-Алания  
Т.М.Караев\_\_\_\_\_

Заместитель генерального директора-  
Главный инженер ООО 'Газпром  
газораспределение Владикавказ'  
Р.В.Худиев\_\_\_\_\_

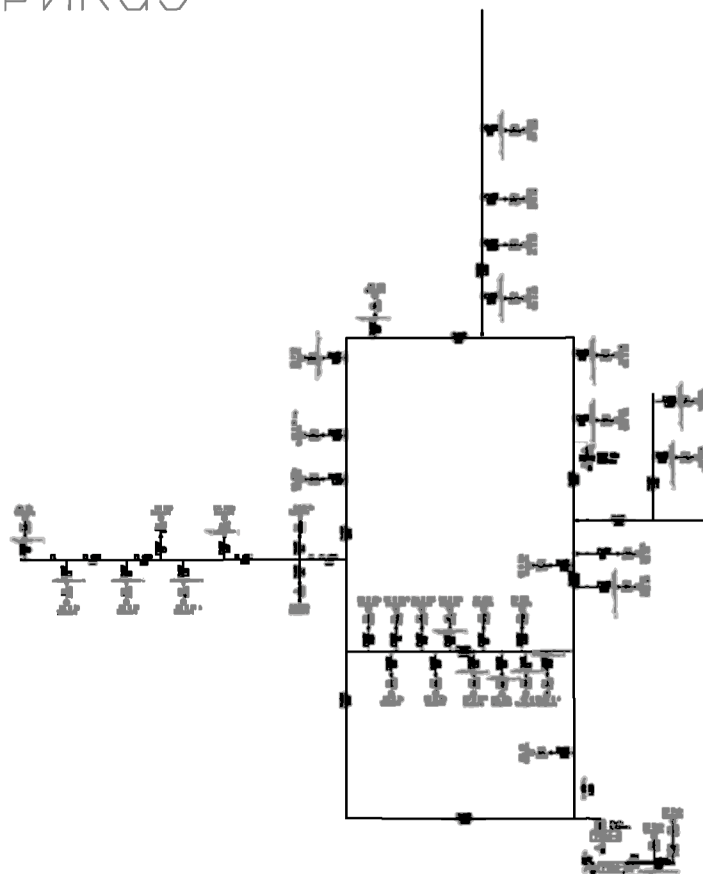
Составил: \_\_\_\_\_ Начальник ЦДС  
(подпись) (должность)

\_\_\_\_\_ А.К.Баев

25.07.2025.

Схема газопровода сп Урсдон  
Ирафского Муниципального района РСО-Алания

с.Урсдон

СОГЛАСОВАНО:

Министр жилищного  
хозяйства, топлива и энергетики  
республики Северная Осетия-Алания  
Т.М.Караев\_\_\_\_\_

Заместитель генерального директора-  
Главный инженер ООО "Газпром  
газораспределение Владикавказ"  
Р.В.Худиев\_\_\_\_\_

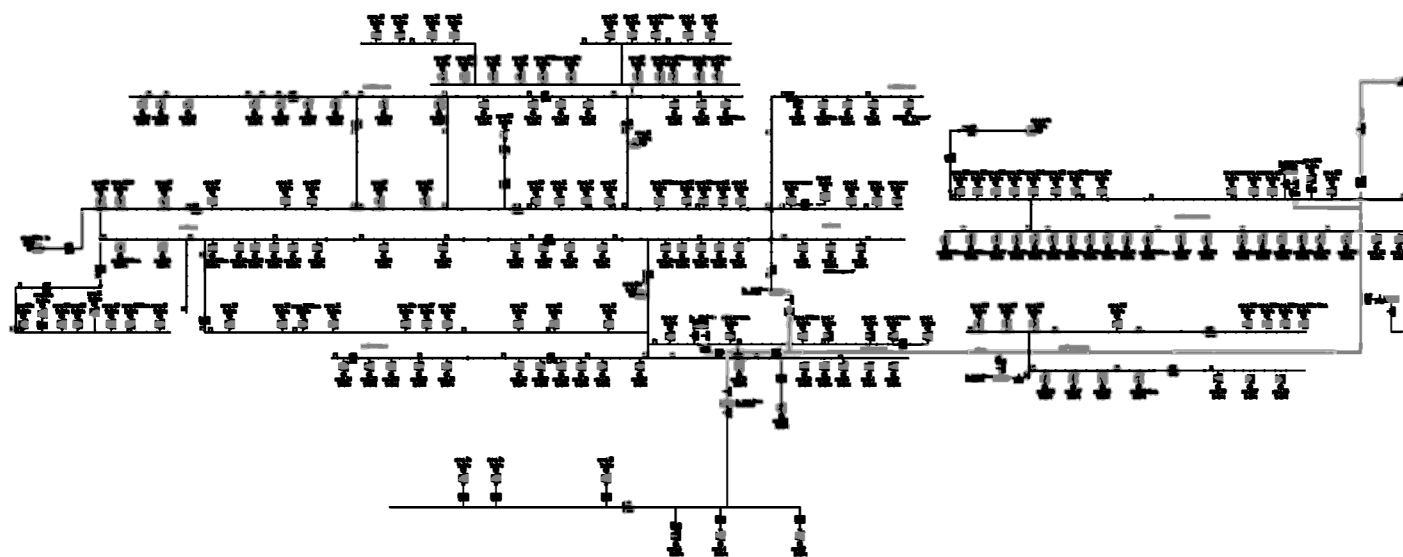

Составил:

Начальник ЦДС  
(должность)

(подпись)

А.К.Баев

25.07.2025.

схема 143

Схема газопровода с.п. Фазикау  
Пригородного Муниципального района РСО-Алания

СОГЛАСОВАНО:

Министр жилищного  
коммунального хозяйства, топлива и энергетики  
Республики Северная Осетия-Алания  
Т.М.Каравв \_\_\_\_\_

Заместитель Генерального директора-  
главный инженер ООО "Газпром  
газораспределение Владикавказ"

с.Фазикау



схема 144

Составил: \_\_\_\_\_  
Начальник ЦДС  
(должность)

А.К.Баев

\_\_\_\_\_  
(подпись)  
25.07.2025г  
(дата)

(инициалы, фамилия)

Схема газопровода сп Фалдон  
Ирафского Муниципального района РСО-Алания

с.Фалдон

СОГЛАСОВАНО:

Министр жилищного  
хозяйства, топлива и энергетики  
республики Северная Осетия-Алания  
Т.М.Караев\_\_\_\_\_

Заместитель генерального директора-  
Главный инженер ООО "Газпром  
газораспределение Владикавказ"  
Р.В.Худиев\_\_\_\_\_



схема 154

Составил: \_\_\_\_\_ Начальник ЦДС  
(должность)

(подпись)

А.К.Баев

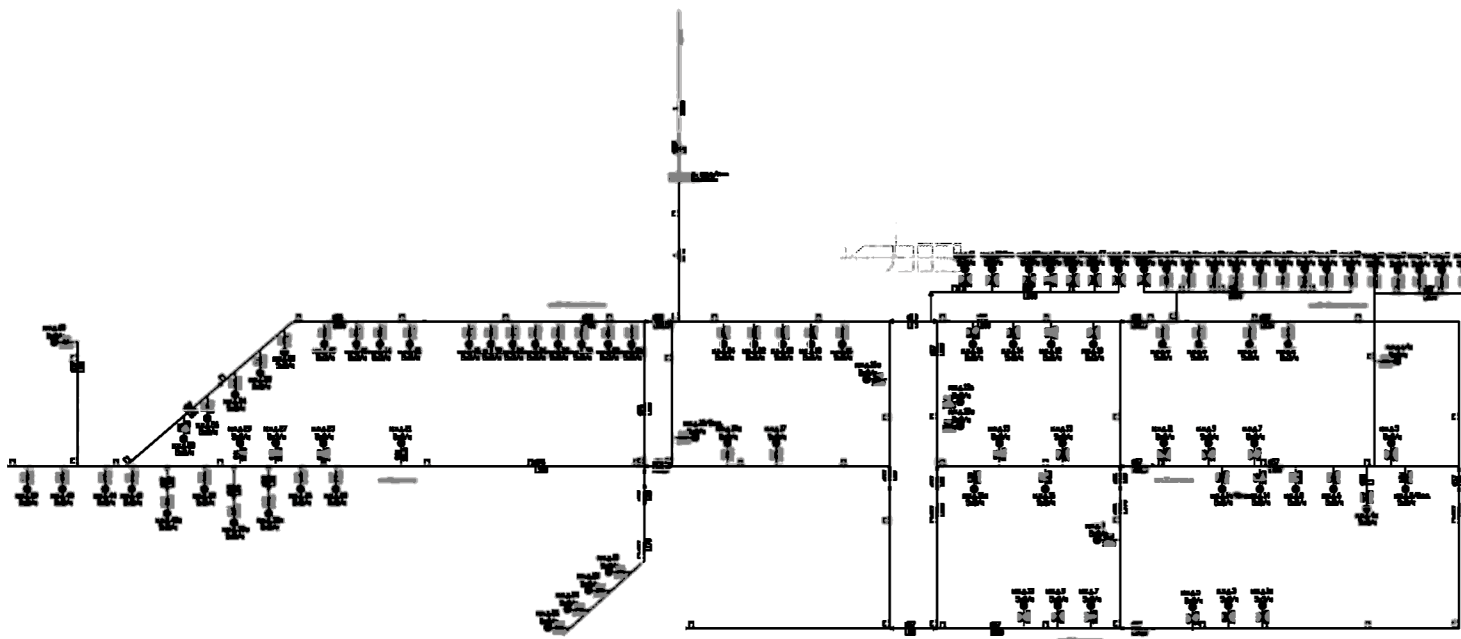
25.07.2025.

Схема газоснабжения сп Фиагдон  
Ардонского Муниципального района РСО-Алания

с. Фиагдон

СОГЛАСОВАНО:

Министр жилищного  
хозяйства, топлива и энергетики  
республики Северная Осетия-Алания

Т.М.Караев\_\_\_\_\_

Заместитель генерального директора-  
Главный инженер ООО "Газпром  
газораспределение Владикавказ"

Р.В.Худиев\_\_\_\_\_

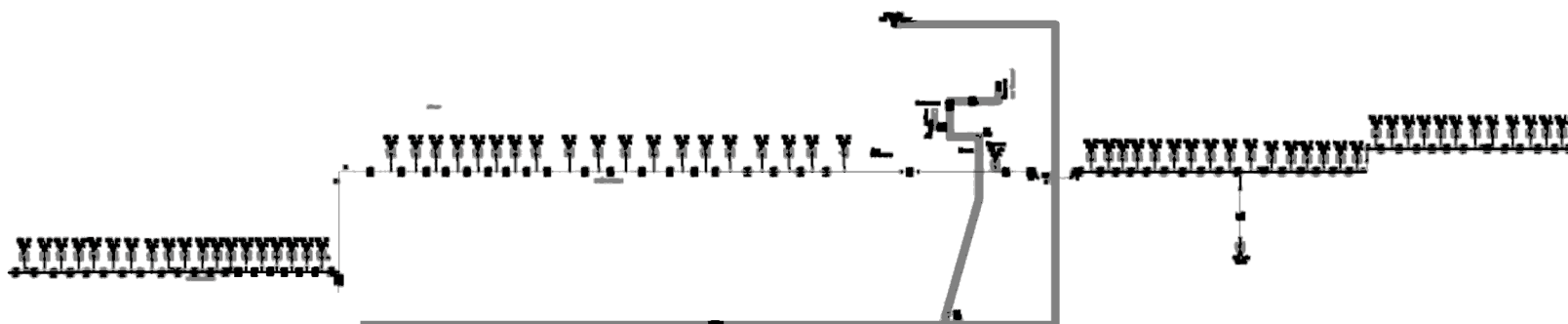

Составил:

\_\_\_\_\_

(подпись)

\_\_\_\_\_

25.07.2025.

Начальник ЦДС  
(должность)

\_\_\_\_\_

А.К.Баев

схема 145

Схема газопровода сп Хазнидон  
Ирафского Муниципального района РСО-Алания

с.Хазнидон



схема 146

СОГЛАСОВАНО:

Министр жилищного  
хозяйства, топлива и энергетики  
республики Северная Осетия-Алания  
Т.М.Караев\_\_\_\_\_

Заместитель генерального директора-  
Главный инженер ООО "Газпром  
газораспределение Владикавказ"  
Р.В.Худиев\_\_\_\_\_

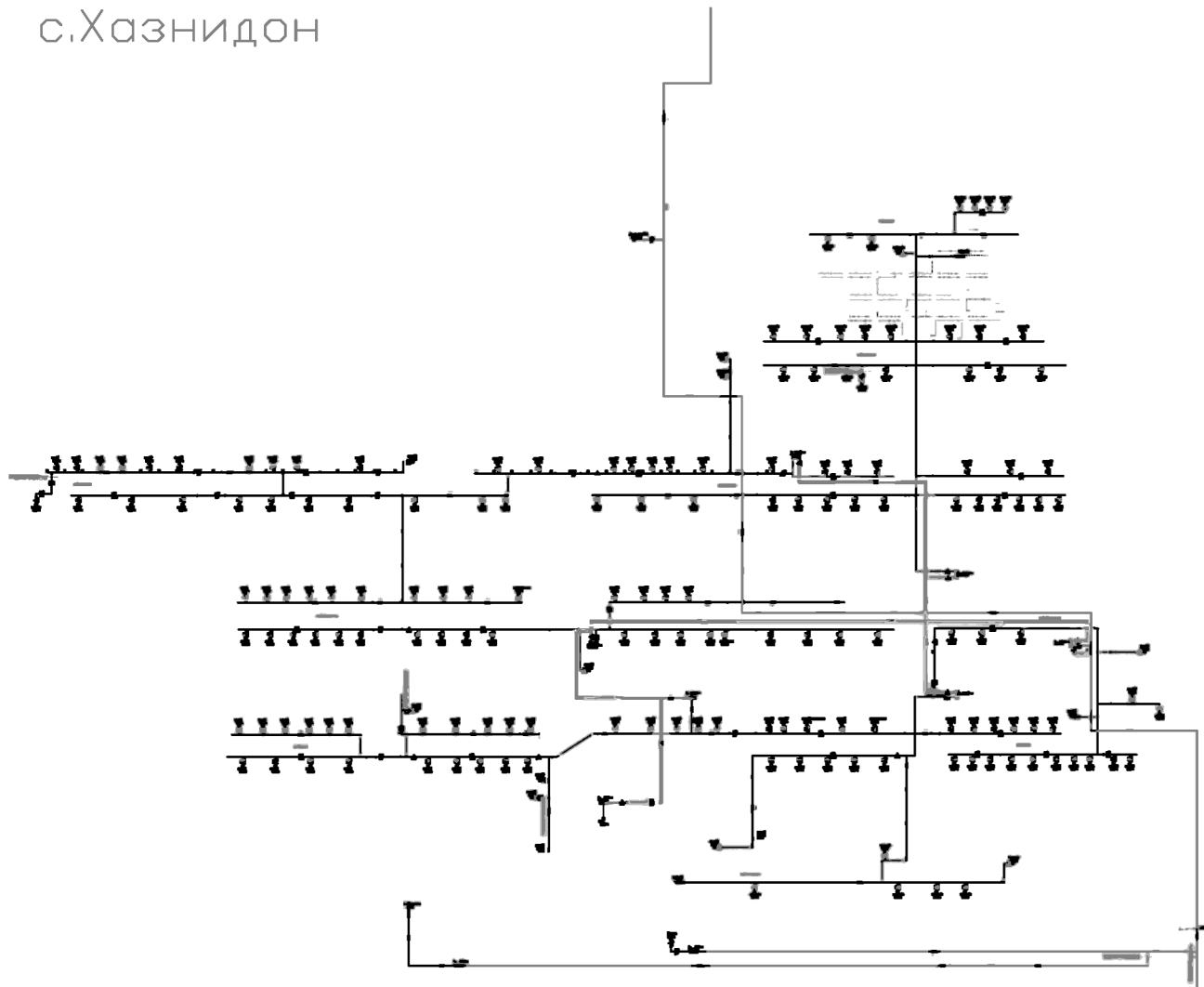
Составил:

Начальник ЦДС  
(должность)

(подпись)

А.К.Баев

25.07.2025.

Схема газопровода с.п. Хаталдон  
Алагирского Муниципального района РСО-Алания

с.Хаталдон



схема 147

СОГЛАСОВАНО:

Министр жилищного  
коммунального хозяйства, топлива и энергетики  
Республики Северная Осетия-Алания

Т.М.Караев \_\_\_\_\_

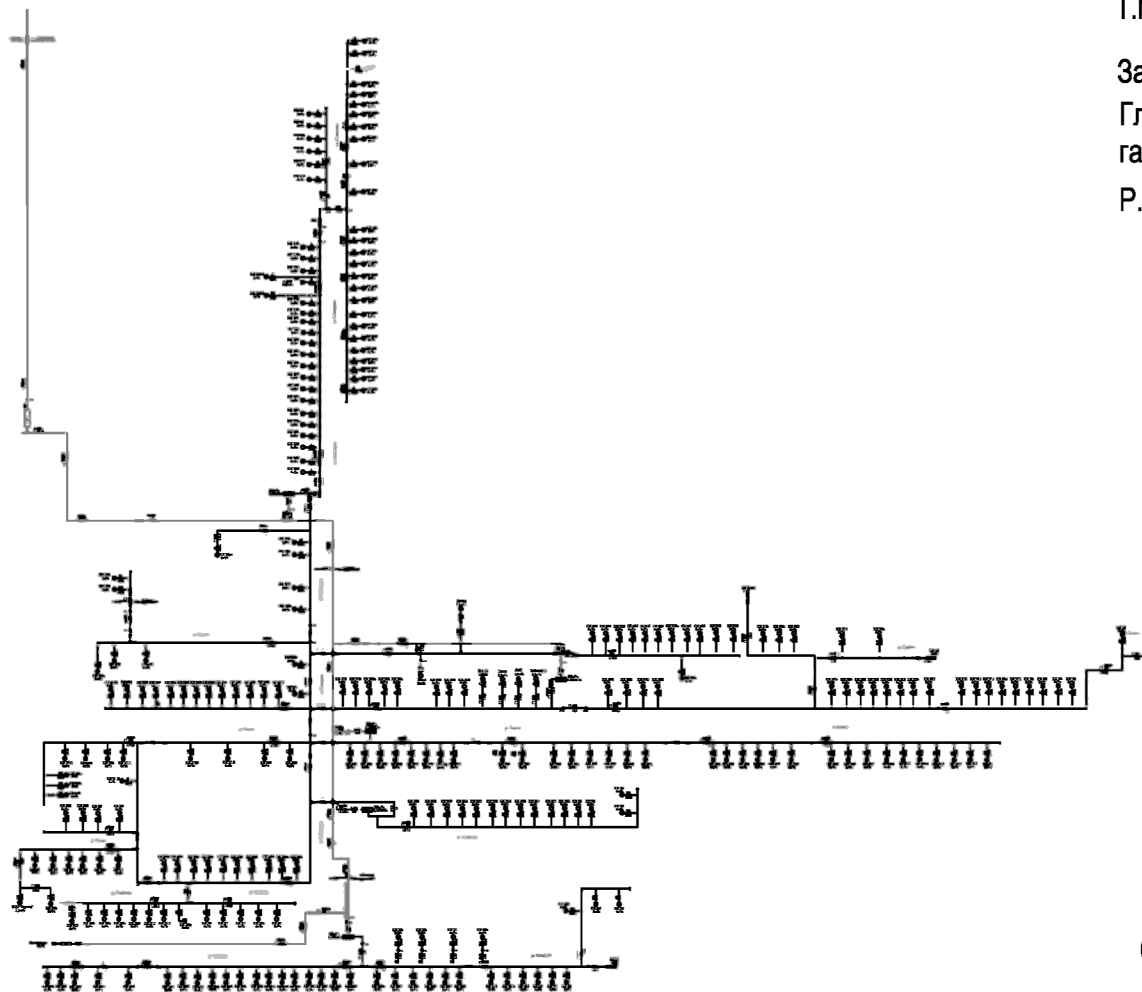
Заместитель генерального директора-  
Главный инженер ООО "Газпром  
газораспределение Владикавказ"

Р.В.Худиев \_\_\_\_\_

Составил: \_\_\_\_\_  
Начальник ЦДС  
(должность)

\_\_\_\_\_ А.К.Баев  
(подпись) (инициалы, фамилия)

25.07.2025г  
(дата)

Схема газопровода с.п. Хидикус  
Алагирского Муниципального района РСО-Алания

с.Хидикус



схема 148

СОГЛАСОВАНО:

Министр жилищного  
коммунального хозяйства, топлива и энергетики  
Республики Северная Осетия-Алания  
Т.М.Караев\_\_\_\_\_

Заместитель генерального директора-  
Главный инженер ООО 'Газпром  
газораспределение Владикавказ'  
Р.В.Худиев\_\_\_\_\_

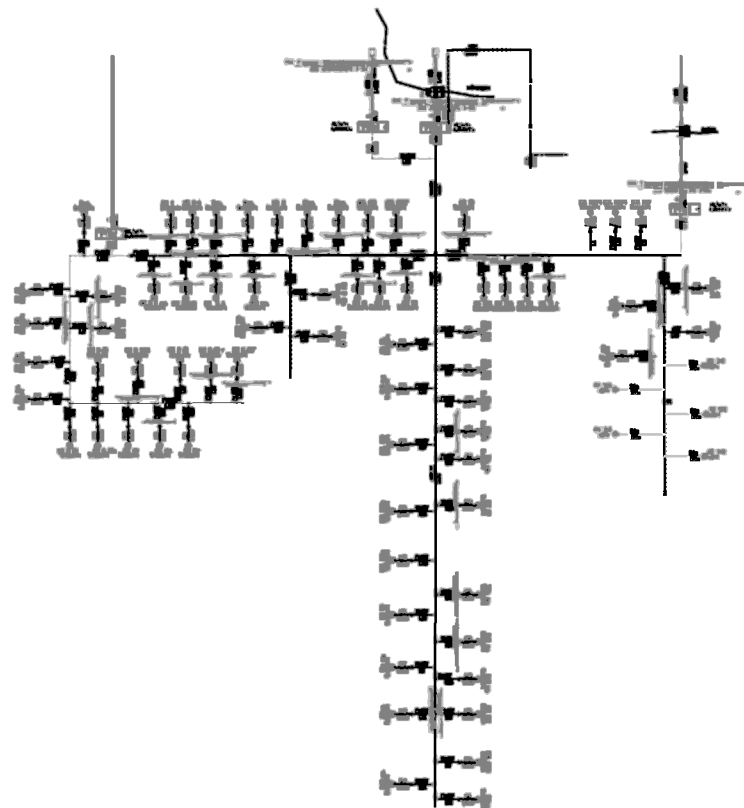
Составил: \_\_\_\_\_ Начальник ЦДС  
(должность)  
А.К.Баев  
\_\_\_\_\_  
(подпись) (инициалы, фамилия)  
25.07.2025г  
(дата)

Схема газоснабжения сп Хурикау  
Ардонского Муниципального района РСО-Алания  
с. Хурикау

СОГЛАСОВАНО:

Министр жилищного  
хозяйства, топлива и энергетики  
республики Северная Осетия-Алания  
Т.М.Караев\_\_\_\_\_

Заместитель генерального директора-  
Главный инженер ООО "Газпром  
газораспределение Владикавказ"  
Р.В.Худиев\_\_\_\_\_



схема 149

Составил: \_\_\_\_\_ Начальник ЦДС  
(должность)

(подпись) \_\_\_\_\_ А.К.Баев

25.07.2025.

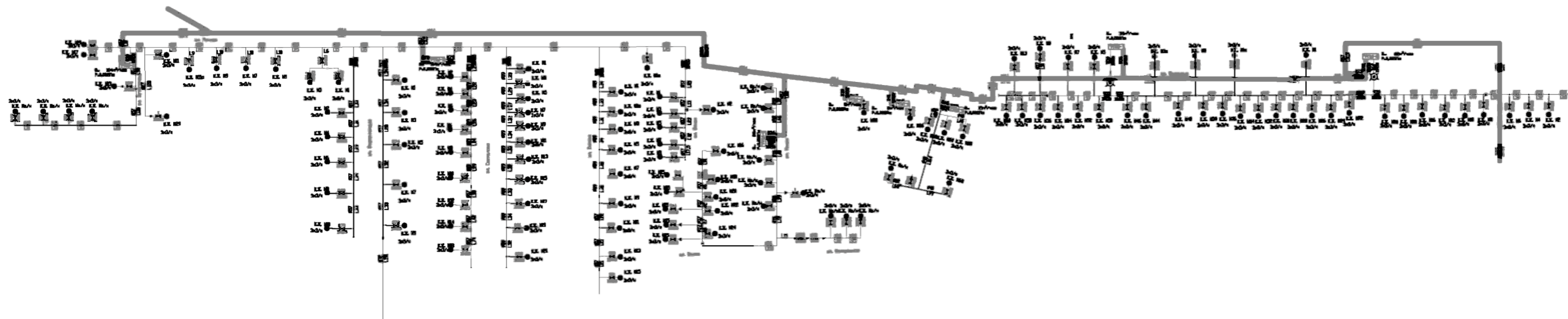
Схема газопровода с.п. Цамад  
Алагирского Муниципального района РСО-Алания

с. Цамад

СОГЛАСОВАНО:

Министр жилищного хозяйства, топлива и энергетики  
Республики Северная Осетия-Алания

Т.М. Караев\_\_\_\_\_

Заместитель генерального директора-  
Главный инженер ООО "Газпром  
газораспределение Владикавказ"

Р.В.Худиев\_\_\_\_\_

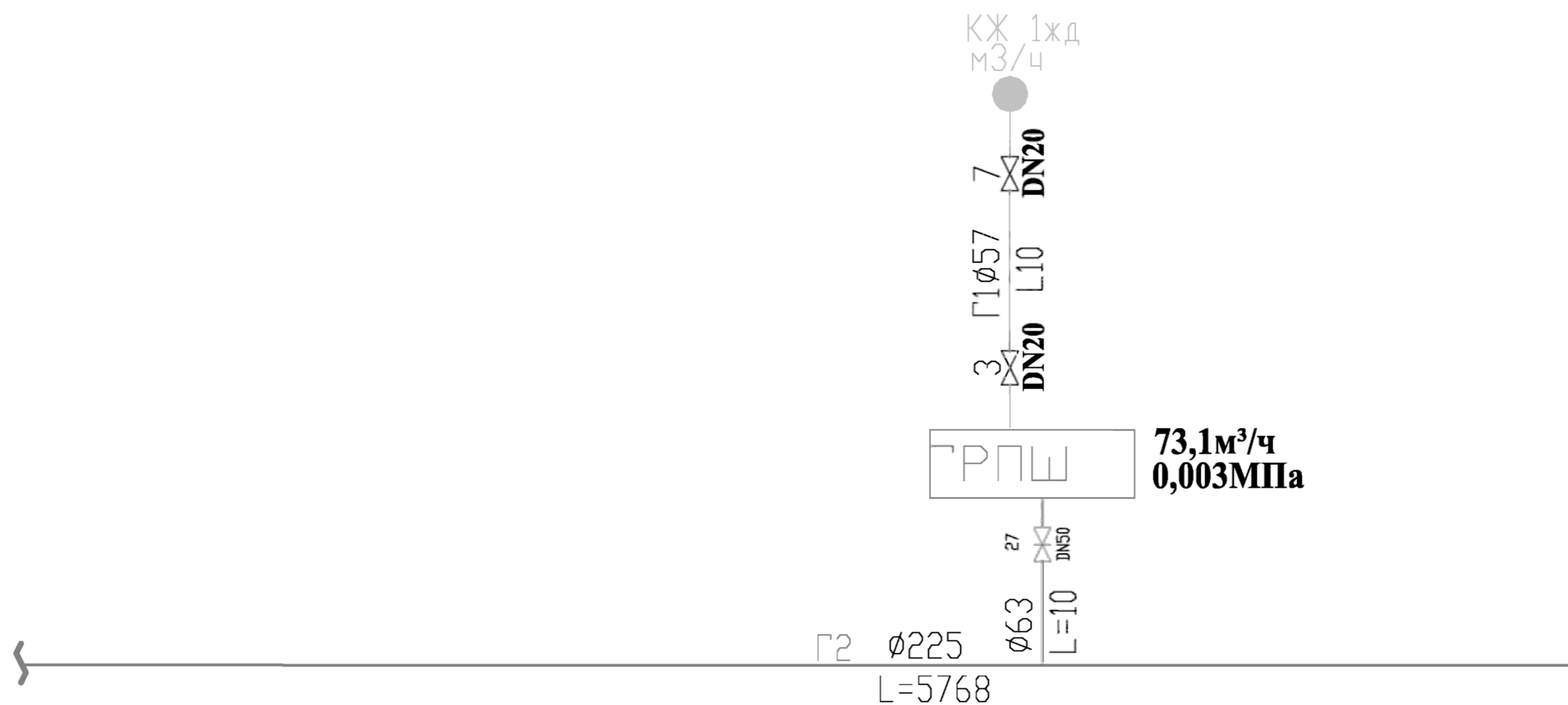

Составил: \_\_\_\_\_  
Начальник ЦДС  
(должность)

\_\_\_\_\_ А.К.Баев  
(подпись) (инициалы, фамилия)

25.07.2025г  
(дата)

Схема газопровода с.п. Цей  
Алагирского Муниципального района РСО-Алания

СОГЛАСОВАНО:  
Министр жилищного  
коммунального хозяйства, топлива и  
энергетики Республики Северная Осетия-Алания  
Т.М.Караев\_\_\_\_\_

Заместитель генерального директора-  
Главный инженер ООО "Газпром  
газораспределение Владикавказ"  
Р.В.Худиев\_\_\_\_\_

с.Цей



схема 151

Составил: \_\_\_\_\_ Начальник ЦДС  
(должность)  
\_\_\_\_\_ А.К.Баев  
(подпись) (инициалы, фамилия)  
25.07.2025г  
(дата)

Схема газопровода с.п. Чермен  
 Пригородного Муниципального района РСР-Алания

с.Чермен

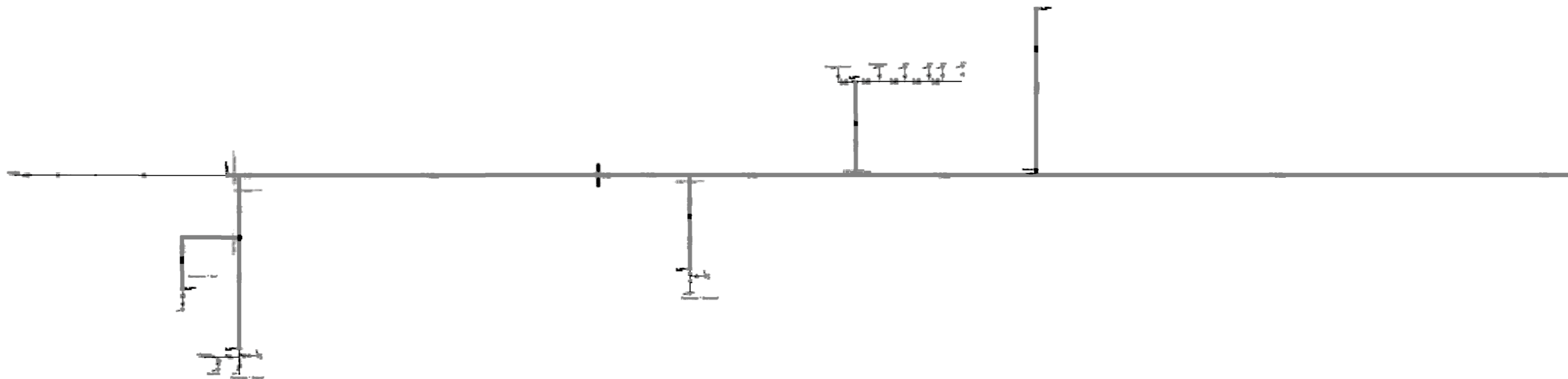
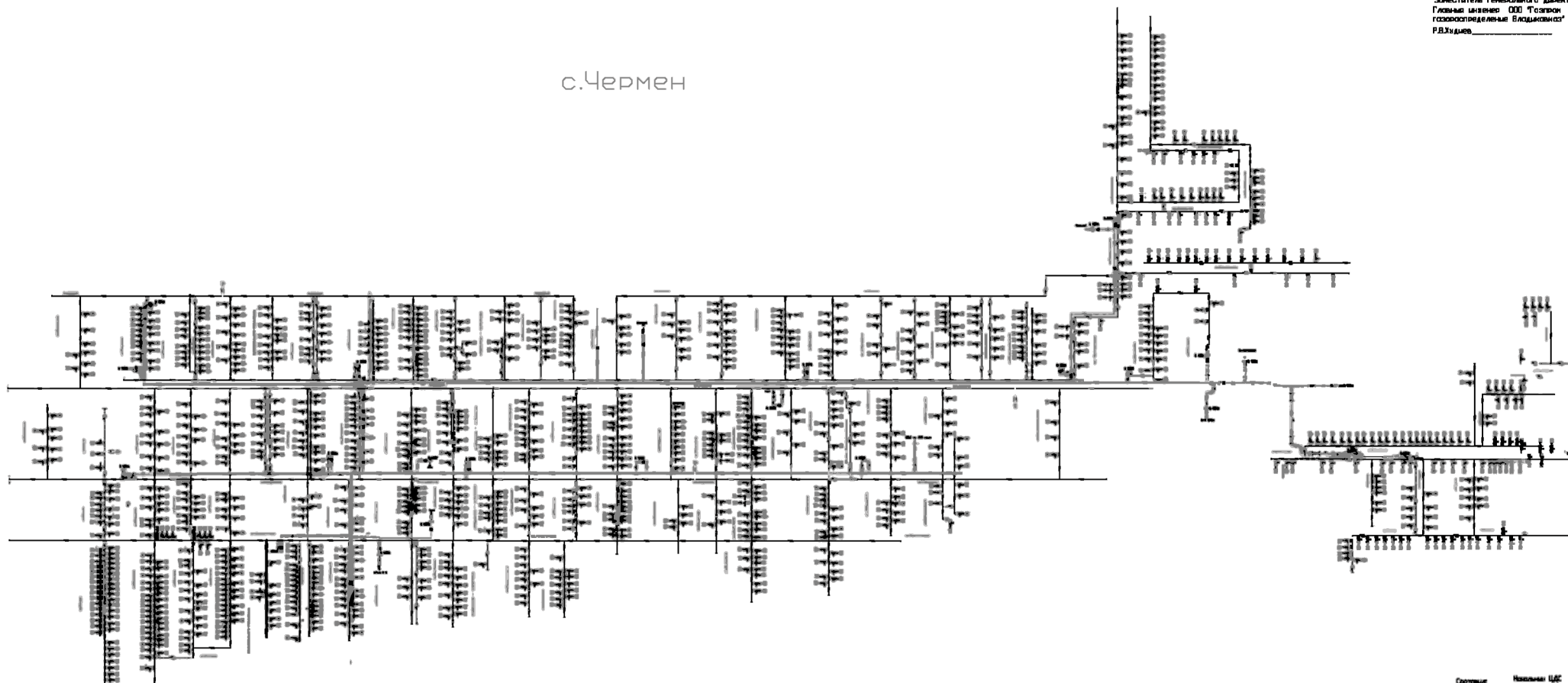

СОГЛАСОВАНО:

Имя и отчество  
 фамилия, имя и  
 отчество: Семанов Виталий  
 Т.И.Хорош

Заместитель генерального директора  
 Главного управления ООО Тестовая  
 газораспределительная Владикавказ  
 РД.Удмурт

Составил	Исполнил
Семанов В.И.	Семанов В.И.
Проверил	Семанов В.И.
Дата	

Схема газопровода сп Чикола  
Ирафского Муниципального района РСО-Алания

с. Чикола

СОГЛАСОВАНО:

Министр жилищного  
хозяйства, топлива и энергетики  
республики Северная Осетия-Алания  
Т.М.Караев\_\_\_\_\_

Заместитель генерального директора-  
Главный инженер ООО "Газпром  
газораспределение Владикавказ"

Р.В.Худиев\_\_\_\_\_

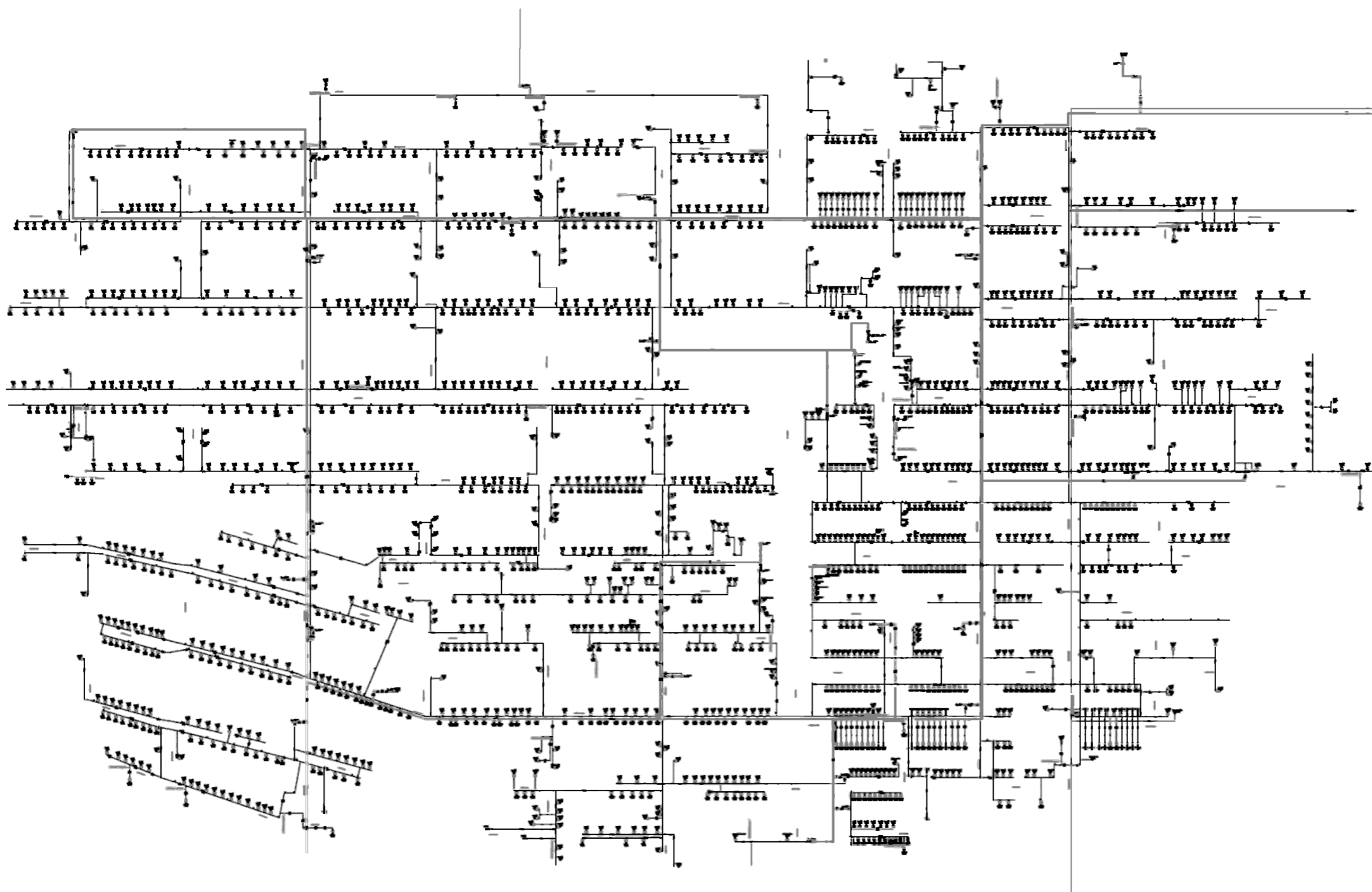

Составил: \_\_\_\_\_ Начальник ЦДС  
(должность)  
(подпись) \_\_\_\_\_ А.К.Боев  
25.07.2025.

Информация о домовладениях, мероприятия по фактическому подключению которых к сетям газоснабжения в рамках догазификации домовладений с «нулевым» технологическим присоединением финансируются за счет средств специальной надбавки к тарифу на транспортировку газа, в форме компенсации выпадающих доходов газораспределительной организации.

№ п/п	Муниципальное образование	Наименование населенного пункта	Адрес домовладения*, для которого реализуются мероприятия, необходимые для создания технической возможности его подключения (улица, номер домовладения)	Наименование газораспределительной организации	Год догазификации	Стоимость подключения, в руб.	Учтено в специальной надбавке к тарифу на транспортировку
1	Дигорский район	с Карман-Синдзикау	ул. К.Хетагурова, 72 А	ООО "Газпром газораспределение Владикавказ"	2021	2877,31	Компенсировано выручкой от специальной надбавки за 2024 г.
2	Дигорский район	с Карман-Синдзикау	ул. Жданова, 42 А	ООО "Газпром газораспределение Владикавказ"	2023	4 996,44	Компенсировано выручкой от специальной надбавки за 2024 г.
3	Дигорский район	с Карман-Синдзикау	ул. Братьев Кесаоновых, 5 А	ООО "Газпром газораспределение Владикавказ"	2023	5 699,50	Компенсировано выручкой от специальной надбавки за 2024 г.
4	Дигорский район	с Кора-Урсдон	ул. В.Муриева, 50	ООО "Газпром газораспределение Владикавказ"	2021	2 878,57	Компенсировано выручкой от специальной надбавки за 2024 г.
5	Дигорский район	с Кора-Урсдон	ул. Мира, 25 А	ООО "Газпром газораспределение Владикавказ"	2023	6 129,65	Компенсировано выручкой от специальной надбавки за 2024 г.
6	Дигорский район	с Дур-Дур	ул. Магометова, 70 А	ООО "Газпром газораспределение Владикавказ"	2021	8 466,54	Компенсировано выручкой от специальной надбавки за 2024 г.
7	Дигорский район	с Дур-Дур	ул. Ленина, 111 А	ООО "Газпром газораспределение Владикавказ"	2022	2 946,53	Компенсировано выручкой от специальной надбавки за 2024 г.
8	Дигорский район	с Дур-Дур	ул. Дзотова, 13	ООО "Газпром газораспределение Владикавказ"	2023	4 469,15	Компенсировано выручкой от специальной надбавки за 2024 г.
9	Дигорский район	с Дур-Дур	ул. Сталина 84	ООО "Газпром газораспределение Владикавказ"	2024	4 176,92	Компенсировано выручкой от специальной надбавки за 2025 г.
10	Дигорский район	с Карман-Синдзикау	ул. Атаевых 51г	ООО "Газпром газораспределение Владикавказ"	2023	4 176,92	Компенсировано выручкой от специальной надбавки за 2025 г.
11	Дигорский район	с Карман-Синдзикау	ул. Жданова 40б	ООО "Газпром газораспределение Владикавказ"	2023	7 643,34	Компенсировано выручкой от специальной надбавки за 2025 г.
12	Дигорский район	с Карман-Синдзикау	ул. Жданова 42	ООО "Газпром газораспределение Владикавказ"	2023	7 643,32	Компенсировано выручкой от специальной надбавки за 2025 г.
13	Дигорский район	с Карман-Синдзикау	ул. Гапбаева 102А	ООО "Газпром газораспределение Владикавказ"	2023	6 925,04	Компенсировано выручкой от специальной надбавки за 2025 г.
14	Кировский район	с Эльхотово	ул. Кирова, 127 А	ООО "Газпром газораспределение Владикавказ"	2021	4 675,19	Компенсировано выручкой от специальной надбавки за 2024 г.
15	Кировский район	с Эльхотово	ул. Советская, 20 А	ООО "Газпром газораспределение Владикавказ"	2021	5 241,49	Компенсировано выручкой от специальной надбавки за 2024 г.
16	Кировский район	с Эльхотово	ул. Советская, 24	ООО "Газпром газораспределение Владикавказ"	2021	5 880,99	Компенсировано выручкой от специальной надбавки за 2025 г.
17	Кировский район	с Эльхотово	ул. Кирова, 26 А	ООО "Газпром газораспределение Владикавказ"	2022	7 580,31	Компенсировано выручкой от специальной надбавки за 2025 г.
18	Кировский район	с Эльхотово	ул. Октябрьская, 154	ООО "Газпром газораспределение Владикавказ"	2022	3 984,11	Компенсировано выручкой от специальной надбавки за 2025 г.
19	Кировский район	с Эльхотово	ул. Кирова, 135	ООО "Газпром газораспределение Владикавказ"	2022	9 448,65	Компенсировано выручкой от специальной надбавки за 2025 г.
20	Кировский район	с Эльхотово	ул. Моряков, 18 А	ООО "Газпром газораспределение Владикавказ"	2022	5 326,00	Компенсировано выручкой от специальной надбавки за 2024 г.
21	Кировский район	с Эльхотово	ул. Надтеречная, 26 А	ООО "Газпром газораспределение Владикавказ"	2021	5 711,22	Компенсировано выручкой от специальной надбавки за 2025 г.
22	Кировский район	с Змейская	ул. Багаева, 91	ООО "Газпром газораспределение Владикавказ"	2021	5 748,95	Компенсировано выручкой от специальной надбавки за 2025 г.
23	Кировский район	с Змейская	ул. Ленина, 38 А	ООО "Газпром газораспределение Владикавказ"	2021	5 510,87	Компенсировано выручкой от специальной надбавки за 2025 г.
24	Кировский район	с Змейская	ул. Пашковского, 111	ООО "Газпром газораспределение Владикавказ"	2022	5 085,84	Компенсировано выручкой от специальной надбавки за 2025 г.
25	Кировский район	с Карджин	ул. Гагарина, 20	ООО "Газпром газораспределение Владикавказ"	2022	5 131,84	Компенсировано выручкой от специальной надбавки за 2024 г.
26	Кировский район	с Карджин	ул. Железнодорожная, 9	ООО "Газпром газораспределение Владикавказ"	2023	4 317,59	Компенсировано выручкой от специальной надбавки за 2024 г.
27	Кировский район	с Ставд-Дурт	ул. Степная, 22	ООО "Газпром газораспределение Владикавказ"	2021	6 728,59	Компенсировано выручкой от специальной надбавки за 2024 г.
28	Кировский район	с Эльхотово	ул. Моряков 101а	ООО "Газпром газораспределение Владикавказ"	2023	7 487,01	Компенсировано выручкой от специальной надбавки за 2025 г.
29	Кировский район	с Ставд-Дурт	ул. Таболова 11	ООО "Газпром газораспределение Владикавказ"	2023	7 718,63	Компенсировано выручкой от специальной надбавки за 2024 г.
30	Кировский район	с Эльхотово	ул. Комсомольская 144а	ООО "Газпром газораспределение Владикавказ"	2023	6 949,72	Компенсировано выручкой от специальной надбавки за 2025 г.
31	Ардонский район	г Ардон	ул. Калининна, 34	ООО "Газпром газораспределение Владикавказ"	2022	4 703,39	Компенсировано выручкой от специальной надбавки за 2025 г.
32	Ардонский район	г Ардон	ул. Хосроева, 58 А	ООО "Газпром газораспределение Владикавказ"	2023	5 271,59	Компенсировано выручкой от специальной надбавки за 2024 г.
33	Ардонский район	г Ардон	ул. Братьев Дзугаевых, 238	ООО "Газпром газораспределение Владикавказ"	2023	6 647,59	Компенсировано выручкой от специальной надбавки за 2024 г.
34	Ардонский район	с Красногор	ул. Ленина, 52	ООО "Газпром газораспределение Владикавказ"	2022	9 448,65	Компенсировано выручкой от специальной надбавки за 2024 г.
35	Ардонский район	с Красногор	пер. Средний, 5	ООО "Газпром газораспределение Владикавказ"	2022	9 099,32	Компенсировано выручкой от специальной надбавки за 2024 г.
36	Ардонский район	с Фиагдон	ул. Ваньева, 18	ООО "Газпром газораспределение Владикавказ"	2023	6 119,23	Компенсировано выручкой от специальной надбавки за 2024 г.















432	г. Владикавказ	г Владикавказ	ул. Коста 12а	ООО "Газпром газораспределение Владикавказ"	2024	4 551,86	Компенсировано выручкой от специальной надбавки за 2025 г.
433	г. Владикавказ	п Редант 2	ул. Цветочная 17	ООО "Газпром газораспределение Владикавказ"	2024	4 181,55	Компенсировано выручкой от специальной надбавки за 2025 г.
434	г. Владикавказ	п Заводской	ул. Репина, 10А	ООО "Газпром газораспределение Владикавказ"	2024	5 455,68	Компенсировано выручкой от специальной надбавки за 2025 г.
435	Пригородный район	с Октябрьское	ул. 3 Космодемьянской, 5	ООО "Газпром газораспределение Владикавказ"	2024	5 955,36	Компенсировано выручкой от специальной надбавки за 2025 г.
436	г. Владикавказ	г Владикавказ	ул. Бимболатата Ватаева, 66а	ООО "Газпром газораспределение Владикавказ"	2024	4 060,86	Компенсировано выручкой от специальной надбавки за 2025 г.
437	Пригородный район	с Сунжа	ул. Дружбы, 14а	ООО "Газпром газораспределение Владикавказ"	2024	4 540,60	Компенсировано выручкой от специальной надбавки за 2025 г.
438	Пригородный район	с Сунжа	ул. Армянская, 17	ООО "Газпром газораспределение Владикавказ"	2024	4 540,60	Компенсировано выручкой от специальной надбавки за 2025 г.
439	Пригородный район	с Гизель	ул. Пролетарская, 32	ООО "Газпром газораспределение Владикавказ"	2024	4 748,24	Компенсировано выручкой от специальной надбавки за 2025 г.
440	Алагирский район	п Верхний Фиадгон	дом 153	ООО "Газпром газораспределение Владикавказ"	2024	7 422,59	Компенсировано выручкой от специальной надбавки за 2025 г.
441	Пригородный район	с Верхняя Саниба	ул. Датиевой, 54	ООО "Газпром газораспределение Владикавказ"	2024	7 304,09	Компенсировано выручкой от специальной надбавки за 2025 г.
442	Пригородный район	с Сунжа	ул. Речная, 36	ООО "Газпром газораспределение Владикавказ"	2024	7513,42	Компенсировано выручкой от специальной надбавки за 2025 г.
443	Ардонский район	г Ардон	ул. Островского, 175	ООО "Газпром газораспределение Владикавказ"	2024	5 091,60	Компенсировано выручкой от специальной надбавки за 2025 г.
444	Пригородный район	с Гизель	ул. 3.Пхалаговой, 144	ООО "Газпром газораспределение Владикавказ"	2024	7 343,32	Компенсировано выручкой от специальной надбавки за 2025 г.
445	г. Владикавказ	г Владикавказ	ул. Курганная, б/н (15:09:0021913:115)	ООО "Газпром газораспределение Владикавказ"	2024	2717,18	Компенсировано выручкой от специальной надбавки за 2025 г.
446	Пригородный район	с Тарское	ул. Кесаева, 16а	ООО "Газпром газораспределение Владикавказ"	2024	7140,82	Компенсировано выручкой от специальной надбавки за 2025 г.
447	Алагирский район	г Алагир	ул. Кирова, 19а	ООО "Газпром газораспределение Владикавказ"	2024	6 557,63	Компенсировано выручкой от специальной надбавки за 2025 г.
448	Алагирский район	с Дузарикау	ул. Степная, 46	ООО "Газпром газораспределение Владикавказ"	2024	6 557,63	Компенсировано выручкой от специальной надбавки за 2025 г.
449	Моздокский район	с Елбаево	ул. Бегиева, 48а	ООО "Газпром газораспределение Владикавказ"	2024	8 617,99	Компенсировано выручкой от специальной надбавки за 2025 г.
450	Моздокский район	с Ново-Георгиевское	ул. Бр. Гасиевых, 78	ООО "Газпром газораспределение Владикавказ"	2024	9 491,24	Компенсировано выручкой от специальной надбавки за 2025 г.
451	Пригородный район	с Гизель	ул. Генерала Бароева, 157	ООО "Газпром газораспределение Владикавказ"	2024	5 115,42	Компенсировано выручкой от специальной надбавки за 2025 г.
452	Ардонский район	г Ардон	ул. Строительная 96	ООО "Газпром газораспределение Владикавказ"	2022	4 347,00	Компенсировано выручкой от специальной надбавки за 2024 г.
453	Алагирский район	с Цмити	ул. Ленина, 32	ООО "Газпром газораспределение Владикавказ"	2022	5 503,95	Компенсировано выручкой от специальной надбавки за 2024 г.
454	Моздокский район	п Пригеречный	ул. Мичурина, 34	ООО "Газпром газораспределение Владикавказ"	2022	4 838,78	Компенсировано выручкой от специальной надбавки за 2024 г.
455	Правобережный район	г Беслан	дом 93 (15:03:0040501:939)	ООО "Газпром газораспределение Владикавказ"	2022	3 450,26	Компенсировано выручкой от специальной надбавки за 2024 г.
456	Пригородный район	с Сунжа	ул. Качмазова, 20 А	ООО "Газпром газораспределение Владикавказ"	2022	5 132,78	Компенсировано выручкой от специальной надбавки за 2024 г.
457	Пригородный район	с Старая Саниба	ул. Левобережная, 61	ООО "Газпром газораспределение Владикавказ"	2022	4 916,20	Компенсировано выручкой от специальной надбавки за 2024 г.
458	г. Владикавказ	пгт Редант 1-й	ул. Лесная, 24	ООО "Газпром газораспределение Владикавказ"	2024	3 366,18	Компенсировано выручкой от специальной надбавки за 2025 г.
459	Пригородный район	с Сунжа	ул. Цхинвальская, 57	ООО "Газпром газораспределение Владикавказ"	2024	3 705,99	Компенсировано выручкой от специальной надбавки за 2025 г.
460	Алагирский район	с Урикау	дом 9	ООО "Газпром газораспределение Владикавказ"	2024	6 160,01	Компенсировано выручкой от специальной надбавки за 2025 г.
461	Алагирский район	с Хиджикс	дом 61/4	ООО "Газпром газораспределение Владикавказ"	2024	6 330,74	Компенсировано выручкой от специальной надбавки за 2025 г.
462	г. Владикавказ	г Владикавказ	ул. Олега Кошевого (15:09:0010224:178)	ООО "Газпром газораспределение Владикавказ"	2024	4 737,72	Компенсировано выручкой от специальной надбавки за 2025 г.
463	г. Владикавказ	с Балта	ул. Интернациональная, 106	ООО "Газпром газораспределение Владикавказ"	2024	3 053,98	Компенсировано выручкой от специальной надбавки за 2025 г.
464	Пригородный район	с Старая Саниба	ул. Центральная, 32	ООО "Газпром газораспределение Владикавказ"	2024	2 897,79	Компенсировано выручкой от специальной надбавки за 2025 г.
465	Моздокский район	ст Павлодольская	ул. Ленина, 245	ООО "Газпром газораспределение Владикавказ"	2024	6 534,54	Компенсировано выручкой от специальной надбавки за 2025 г.
466	Алагирский район	г Алагир	ул. Ленина, 223	ООО "Газпром газораспределение Владикавказ"	2024	5 886,34	Компенсировано выручкой от специальной надбавки за 2025 г.
467	Алагирский район	с Лац	дом 6	ООО "Газпром газораспределение Владикавказ"	2024	5 886,34	Компенсировано выручкой от специальной надбавки за 2025 г.
468	Пригородный район	с Октябрьское	ул. 3.Космодемьянской, 15	ООО "Газпром газораспределение Владикавказ"	2024	2 772,62	Компенсировано выручкой от специальной надбавки за 2025 г.
469	Алагирский район	с Дузарикау	ул. Бритаева, 95а	ООО "Газпром газораспределение Владикавказ"	2024	9 627,20	Компенсировано выручкой от специальной надбавки за 2025 г.
470	Пригородный район	с Гизель	ул. Калинина, 73г	ООО "Газпром газораспределение Владикавказ"	2024	3 703,16	Компенсировано выручкой от специальной надбавки за 2025 г.
471	Кировский район	ст-ца Змейская	ул. Буракова, 122а	ООО "Газпром газораспределение Владикавказ"	2024	11 432,26	Компенсировано выручкой от специальной надбавки за 2025 г.
472	Пригородный район	с Старая Саниба	ул. Левобережная, 66	ООО "Газпром газораспределение Владикавказ"	2024	5 299,86	Компенсировано выручкой от специальной надбавки за 2025 г.
473	Пригородный район	с Октябрьское	2 линия, 8	ООО "Газпром газораспределение Владикавказ"	2024	3 062,61	Компенсировано выручкой от специальной надбавки за 2025 г.
474	Пригородный район	с Дачное	ул. Титова, 7	ООО "Газпром газораспределение Владикавказ"	2024	3 076,95	Компенсировано выручкой от специальной надбавки за 2025 г.
475	Алагирский район	с Харисджин	дом 38	ООО "Газпром газораспределение Владикавказ"	2024	5 615,98	Компенсировано выручкой от специальной надбавки за 2025 г.
476	Пригородный район	с Гизель	ул. Генерала Бароева, 167	ООО "Газпром газораспределение Владикавказ"	2024	4 627,62	Компенсировано выручкой от специальной надбавки за 2025 г.
477	Моздокский район	ст-ца Луковская	ул. Майская, 44	ООО "Газпром газораспределение Владикавказ"	2024	13 367,30	Компенсировано выручкой от специальной надбавки за 2025 г.
478	Алагирский район	с Урикау	дом 29	ООО "Газпром газораспределение Владикавказ"	2024	5 935,70	Компенсировано выручкой от специальной надбавки за 2025 г.
479	Моздокский район	с Хурикау	ул. Рабочая, 34	ООО "Газпром газораспределение Владикавказ"	2024	11 427,70	Компенсировано выручкой от специальной надбавки за 2025 г.
480	г. Владикавказ	г Владикавказ	ул. Фесина, 9	ООО "Газпром газораспределение Владикавказ"	2024	2 971,65	Компенсировано выручкой от специальной надбавки за 2025 г.
481	г. Владикавказ	г Владикавказ	Кырджалийская, 38 в (15:09:0031607:)	ООО "Газпром газораспределение Владикавказ"	2024	2 971,65	Компенсировано выручкой от специальной надбавки за 2025 г.
482	г. Владикавказ	с Балта	ул. Интернациональная, 122а	ООО "Газпром газораспределение Владикавказ"	2024	4 362,99	Компенсировано выручкой от специальной надбавки за 2025 г.
483	г. Владикавказ	г Владикавказ	ул. Фесина, 17	ООО "Газпром газораспределение Владикавказ"	2024	3 806,45	Компенсировано выручкой от специальной надбавки за 2025 г.
484	Моздокский район	с Хурикау	ул. Гагарина, 38	ООО "Газпром газораспределение Владикавказ"	2024	3 171,82	Компенсировано выручкой от специальной надбавки за 2025 г.
485	Пригородный район	с Чермен	ул. Комсомольская, 16	ООО "Газпром газораспределение Владикавказ"	2024	3 738,32	Компенсировано выручкой от специальной надбавки за 2025 г.
486	Алагирский район	г Алагир	ул. Маркуса, 45/8	ООО "Газпром газораспределение Владикавказ"	2024	5 538,27	Компенсировано выручкой от специальной надбавки за 2025 г.

487	Правобережный район	с Фарн	ул. Комсомольская, 87б	ООО "Газпром газораспределение Владикавказ"	2024	6 646,85	Компенсировано выручкой от специальной надбавки за 2025 г.
488	г. Владикавказ	пгт Редант 2-й	ул. Сосновая, 69Б	ООО "Газпром газораспределение Владикавказ"	2024	3 694,86	Компенсировано выручкой от специальной надбавки за 2025 г.
489	г. Владикавказ	пгт Редант 1-й	б/н (15:09:0032901:1055)	ООО "Газпром газораспределение Владикавказ"	2024	3 736,67	Компенсировано выручкой от специальной надбавки за 2025 г.
490	Моздокский район	ст-ца Ново-Осетинская	ул. Октябрьская, 24	ООО "Газпром газораспределение Владикавказ"	2024	4 135,41	Компенсировано выручкой от специальной надбавки за 2025 г.
491	Правобережный район	с Ольгинское	ул. Ленина, 16	ООО "Газпром газораспределение Владикавказ"	2024	7 328,53	Компенсировано выручкой от специальной надбавки за 2025 г.
492	Моздокский район	п Притеречный	ул. Чапаева, 13	ООО "Газпром газораспределение Владикавказ"	2024	4 354,81	Компенсировано выручкой от специальной надбавки за 2025 г.
493	Пригородный район	с Чермен	ул. Энгельса, 44а	ООО "Газпром газораспределение Владикавказ"	2024	4 353,86	Компенсировано выручкой от специальной надбавки за 2025 г.
494	Пригородный район	с Сунжа	ул. Плиева, 5	ООО "Газпром газораспределение Владикавказ"	2024	4 352,37	Компенсировано выручкой от специальной надбавки за 2025 г.
495	Моздокский район	п Калининский	ул. Крайняя, 3	ООО "Газпром газораспределение Владикавказ"	2024	5 257,05	Компенсировано выручкой от специальной надбавки за 2025 г.
496	Кировский район	с Карджин	ул. Слонова, 98	ООО "Газпром газораспределение Владикавказ"	2024	7 076,92	Компенсировано выручкой от специальной надбавки за 2025 г.
497	Ардонский район	с Кадгарон	ул. Братьев Каллаговых, 60а	ООО "Газпром газораспределение Владикавказ"	2024	7 621,68	Компенсировано выручкой от специальной надбавки за 2025 г.
498	Дигорский район	с Кора-Урсдон	ул. Степная, 22А	ООО "Газпром газораспределение Владикавказ"	2024	6 159,60	Компенсировано выручкой от специальной надбавки за 2025 г.
499	Моздокский район	с Хурикау	ул. Шоссейная, 2	ООО "Газпром газораспределение Владикавказ"	2024	3 157,75	Компенсировано выручкой от специальной надбавки за 2025 г.
500	Пригородный район	с Камбилеевское	ул. К.Маркса, 11	ООО "Газпром газораспределение Владикавказ"	2024	4 321,20	Компенсировано выручкой от специальной надбавки за 2025 г.
501	Моздокский район	с Хурикау	ул. Рабочая, 27	ООО "Газпром газораспределение Владикавказ"	2024	4 896,79	Компенсировано выручкой от специальной надбавки за 2025 г.
502	Алагирский район	с Дузарикау	ул. Братьев Газдановых, 82а	ООО "Газпром газораспределение Владикавказ"	2024	4 450,58	Компенсировано выручкой от специальной надбавки за 2025 г.
503	Моздокский район	с Хурикау	ул. Восточная, 4	ООО "Газпром газораспределение Владикавказ"	2024	3 285,37	Компенсировано выручкой от специальной надбавки за 2025 г.
504	Ардонский район	с Рассвет	ул. Калининна, 48	ООО "Газпром газораспределение Владикавказ"	2024	5 898,96	Компенсировано выручкой от специальной надбавки за 2025 г.
505	Моздокский район	с Хурикау	ул. Гагарина, 23	ООО "Газпром газораспределение Владикавказ"	2024	5 101,44	Компенсировано выручкой от специальной надбавки за 2025 г.
506	Пригородный район	с Ногир	ул. Чибирова, 2	ООО "Газпром газораспределение Владикавказ"	2024	4 279,86	Компенсировано выручкой от специальной надбавки за 2025 г.
507	г. Владикавказ	пгт Заводской	ул. Знаурская, 50	ООО "Газпром газораспределение Владикавказ"	2024	3 832,90	Компенсировано выручкой от специальной надбавки за 2025 г.
508	Моздокский район	с Сухотское	ул. Садовая, 36	ООО "Газпром газораспределение Владикавказ"	2024	4 161,82	Компенсировано выручкой от специальной надбавки за 2025 г.
509	Моздокский район	с Хурикау	ул. Западная, 14	ООО "Газпром газораспределение Владикавказ"	2024	4 042,88	Компенсировано выручкой от специальной надбавки за 2025 г.
510	Моздокский район	с Хурикау	ул. Восточная, 5	ООО "Газпром газораспределение Владикавказ"	2024	4 206,65	Компенсировано выручкой от специальной надбавки за 2025 г.
511	Моздокский район	с Хурикау	ул. Гагарина, 9	ООО "Газпром газораспределение Владикавказ"	2024	3 446,66	Компенсировано выручкой от специальной надбавки за 2025 г.
512	Алагирский район	с Майрамадаг	ул. В.Абаева, 10	ООО "Газпром газораспределение Владикавказ"	2024	8 636,99	Компенсировано выручкой от специальной надбавки за 2025 г.
513	Моздокский район	с Хурикау	ул. Рабочая, 27а	ООО "Газпром газораспределение Владикавказ"	2024	5 208,35	Компенсировано выручкой от специальной надбавки за 2025 г.
514	Кировский район	ст-ца Змейская	ул. Советская, 21а	ООО "Газпром газораспределение Владикавказ"	2024	8 040,50	Компенсировано выручкой от специальной надбавки за 2025 г.
515	Пригородный район	с Куртат	ул. Ленина, 37	ООО "Газпром газораспределение Владикавказ"	2025	5 623,99	Компенсировано выручкой от специальной надбавки за 2025 г.
516	Моздокский район	с Хурикау	ул. Гагарина, 21	ООО "Газпром газораспределение Владикавказ"	2024	5 681,71	Компенсировано выручкой от специальной надбавки за 2025 г.
517	Моздокский район	с Кусово	ул. Главная, 18	ООО "Газпром газораспределение Владикавказ"	2024	3 276,44	Компенсировано выручкой от специальной надбавки за 2025 г.
518	Пригородный район	с Ногир	ул. Сланова, 55а	ООО "Газпром газораспределение Владикавказ"	2024	4 806,65	Компенсировано выручкой от специальной надбавки за 2025 г.
519	Моздокский район	с Хурикау	ул. Гагарина, 7а	ООО "Газпром газораспределение Владикавказ"	2024	3 446,66	Компенсировано выручкой от специальной надбавки за 2025 г.
520	Пригородный район	с Октябрьское	3 линия, 7	ООО "Газпром газораспределение Владикавказ"	2025	4 500,57	Компенсировано выручкой от специальной надбавки за 2025 г.
521	г. Владикавказ	г Владикавказ	ул. Академика Березова, 9	ООО "Газпром газораспределение Владикавказ"	2025	3 832,17	Компенсировано выручкой от специальной надбавки за 2025 г.
522	Алагирский район	с Хаталдон	ул. Ч.Басиевой, 6/1	ООО "Газпром газораспределение Владикавказ"	2024	5 522,43	Компенсировано выручкой от специальной надбавки за 2025 г.
523	Моздокский район	ст Терская	ул. Береговая, 3	ООО "Газпром газораспределение Владикавказ"	2024	4 497,00	Компенсировано выручкой от специальной надбавки за 2025 г.
524	Алагирский район	с Суадаг	ул. Бритаева, 20	ООО "Газпром газораспределение Владикавказ"	2024	4 598,13	Компенсировано выручкой от специальной надбавки за 2025 г.
525	Правобережный район	г Беслан	ул. Промышленная, 8	ООО "Газпром газораспределение Владикавказ"	2025	7 484,64	Компенсировано выручкой от специальной надбавки за 2025 г.
526	Моздокский район	с Хурикау	ул. Горная, 10	ООО "Газпром газораспределение Владикавказ"	2025	3 393,02	Компенсировано выручкой от специальной надбавки за 2025 г.
527	Моздокский район	ст Павлодольская	ул. Социалистическая, 221 а	ООО "Газпром газораспределение Владикавказ"	2025	5 532,71	Компенсировано выручкой от специальной надбавки за 2025 г.
528	Моздокский район	с Хурикау	ул. Шоссейная, 6	ООО "Газпром газораспределение Владикавказ"	2025	2 969,09	Компенсировано выручкой от специальной надбавки за 2025 г.
529	г. Владикавказ	г Владикавказ	ул. Московское, (15:09:0032301:1011)	ООО "Газпром газораспределение Владикавказ"	2025	3 796,54	Компенсировано выручкой от специальной надбавки за 2025 г.
530	Пригородный м.р-н	с Гизель	ул. Калининна, 5 И	ООО "Газпром газораспределение Владикавказ"	2024	4704,25	Подлежит компенсации выручкой от специальной надбавки за 2026 г.
531	Пригородный м.р-н	с Сунжа	ул. Качмазова, 16 А	ООО "Газпром газораспределение Владикавказ"	2024	4695,12	Подлежит компенсации выручкой от специальной надбавки за 2026 г.
532	Ирафский район	с Хазнидон	ул. Бр. Газановых, 9 А	ООО "Газпром газораспределение Владикавказ"	2024	6241,83	Подлежит компенсации выручкой от специальной надбавки за 2026 г.
533	Моздокский район	с Хурикау	ул. Шоссейная, 7	ООО "Газпром газораспределение Владикавказ"	2024	3103,84	Подлежит компенсации выручкой от специальной надбавки за 2026 г.
534	Моздокский район	с Хурикау	ул. Шоссейная, 11	ООО "Газпром газораспределение Владикавказ"	2024	3245,22	Подлежит компенсации выручкой от специальной надбавки за 2026 г.
535	Правобережный район	г Беслан	ул. 2-ой проезд Взарова, 15	ООО "Газпром газораспределение Владикавказ"	2024	7948,40	Подлежит компенсации выручкой от специальной надбавки за 2026 г.
536	Пригородный м.р-н	с Гизель	ул. Ленина, 11 А	ООО "Газпром газораспределение Владикавказ"	2024	3846,91	Подлежит компенсации выручкой от специальной надбавки за 2026 г.
537	Пригородный м.р-н	с Камбилеевское	ул. Ломоносова, 2	ООО "Газпром газораспределение Владикавказ"	2024	3777,64	Подлежит компенсации выручкой от специальной надбавки за 2026 г.
538	г. Владикавказ	с Балга	ул. Интернациональная, 18	ООО "Газпром газораспределение Владикавказ"	2024	3549,87	Подлежит компенсации выручкой от специальной надбавки за 2026 г.
539	Моздокский район	с Хурикау	ул. Гагарина, 31	ООО "Газпром газораспределение Владикавказ"	2024	5382,14	Подлежит компенсации выручкой от специальной надбавки за 2026 г.
540	Моздокский район	с Хурикау	ул. Рабочая, 20	ООО "Газпром газораспределение Владикавказ"	2024	3448,04	Подлежит компенсации выручкой от специальной надбавки за 2026 г.
541	Моздокский район	с Хурикау	ул. Рабочая, 29	ООО "Газпром газораспределение Владикавказ"	2024	5705,46	Подлежит компенсации выручкой от специальной надбавки за 2026 г.
542	Моздокский район	с Хурикау	ул. Шоссейная, 25	ООО "Газпром газораспределение Владикавказ"	2024	3407,55	Подлежит компенсации выручкой от специальной надбавки за 2026 г.
543	Ирафский район	с Лескен	ул. Х. Колоева, 108	ООО "Газпром газораспределение Владикавказ"	2024	6269,25	Подлежит компенсации выручкой от специальной надбавки за 2026 г.

544	Ирафский район	с Толдзгун	ул. К. Будаева, 4 Б	ООО "Газпром газораспределение Владикавказ"	2024	6269,25	Подлежит компенсации выручкой от специальной надбавки за 2026 г.
545	Алагирский район	с Кодахджин	ул. М. Каряева, 137	ООО "Газпром газораспределение Владикавказ"	2024	6141,01	Подлежит компенсации выручкой от специальной надбавки за 2026 г.
546	Алагирский район	г Алагир	ул. Ленина, 200	ООО "Газпром газораспределение Владикавказ"	2024	6167,76	Подлежит компенсации выручкой от специальной надбавки за 2026 г.
547	Пригородный м.р-н	с Верхняя Саниба	ул. Г.Губиева, 45 А	ООО "Газпром газораспределение Владикавказ"	2024	11659,99	Подлежит компенсации выручкой от специальной надбавки за 2026 г.
548	Ирафский м.р-н	с Ср. Урух	ул. Хетагурова, 7	ООО "Газпром газораспределение Владикавказ"	2024	4469,45	Подлежит компенсации выручкой от специальной надбавки за 2026 г.
549	Алагирский район	г Алагир	ул. Дзержинского, 16/2	ООО "Газпром газораспределение Владикавказ"	2025	4 535,07	Подлежит компенсации выручкой от специальной надбавки за 2026 г.
550	Алагирский район	с Хиджукс	114 А	ООО "Газпром газораспределение Владикавказ"	2025	7 894,16	Подлежит компенсации выручкой от специальной надбавки за 2026 г.
551	Правобережный район	г Беслан	ул. Широкая, 3/1	ООО "Газпром газораспределение Владикавказ"	2025	15 809,65	Подлежит компенсации выручкой от специальной надбавки за 2026 г.
552	Пригородный м.р-н	с Гизель	ул. Кирова, 226 А	ООО "Газпром газораспределение Владикавказ"	2025	5 734,44	Подлежит компенсации выручкой от специальной надбавки за 2026 г.
553	Алагирский район	п В. Фиагдон	дом 16	ООО "Газпром газораспределение Владикавказ"	2025	5 000,32	Подлежит компенсации выручкой от специальной надбавки за 2026 г.
554	Ирафский район	с Лескен	ул. Бетрова, 16 А	ООО "Газпром газораспределение Владикавказ"	2025	4 520,27	Подлежит компенсации выручкой от специальной надбавки за 2026 г.
555	г. Владикавказ	г. Владикавказ	пр-кт Коста (15:09:0032701:297)	ООО "Газпром газораспределение Владикавказ"	2025	3 495,36	Подлежит компенсации выручкой от специальной надбавки за 2026 г.
556	г. Владикавказ	г. Владикавказ	г. Х. Мильдзихова б/н 15:09:0031901:48	ООО "Газпром газораспределение Владикавказ"	2025	3 841,71	Подлежит компенсации выручкой от специальной надбавки за 2026 г.
557	Моздокский район	с Хурикау	ул. Шоссейная, 4	ООО "Газпром газораспределение Владикавказ"	2025	4 144,27	Подлежит компенсации выручкой от специальной надбавки за 2026 г.
558	Пригородный м.р-н	с Майское	ул. Юбилейная, 22	ООО "Газпром газораспределение Владикавказ"	2025	5 138,48	Подлежит компенсации выручкой от специальной надбавки за 2026 г.
559	Дигорский район	г Дигора	ул. Ленина, 270 А	ООО "Газпром газораспределение Владикавказ"	2025	5 116,25	Подлежит компенсации выручкой от специальной надбавки за 2026 г.
560	Моздокский район	с Кизляр	ул. Кронштадская, 18А	ООО "Газпром газораспределение Владикавказ"	2025	7 978,78	Подлежит компенсации выручкой от специальной надбавки за 2026 г.
561	Правобережный район	г. Беслан	ул. Новобатакоевская, 11 А	ООО "Газпром газораспределение Владикавказ"	2025	9 393,42	Подлежит компенсации выручкой от специальной надбавки за 2026 г.
562	Ардонский район	г. Ардон	ул. Мира, 13	ООО "Газпром газораспределение Владикавказ"	2025	3 624,18	Подлежит компенсации выручкой от специальной надбавки за 2026 г.
563	Алагирский район	п Бурон	ул. Хетагурова, 21/5	ООО "Газпром газораспределение Владикавказ"	2025	6 058,68	Подлежит компенсации выручкой от специальной надбавки за 2026 г.
564	Алагирский район	п В. Фиагдон	б/н 15:07:0140108:1056	ООО "Газпром газораспределение Владикавказ"	2025	6 391,68	Подлежит компенсации выручкой от специальной надбавки за 2026 г.
565	Алагирский район	п В. Фиагдон	дом 240	ООО "Газпром газораспределение Владикавказ"	2025	6 638,80	Подлежит компенсации выручкой от специальной надбавки за 2026 г.
566	Алагирский район	с Кодахджин	ул. М. Каряева, 63/1	ООО "Газпром газораспределение Владикавказ"	2025	4 349,30	Подлежит компенсации выручкой от специальной надбавки за 2026 г.
567	Правобережный район	п Беслан	ул. Дзержинского, 25	ООО "Газпром газораспределение Владикавказ"	2025	7 581,22	Подлежит компенсации выручкой от специальной надбавки за 2026 г.
568	Правобережный район	п Беслан	ул. Тхапсаева, 10	ООО "Газпром газораспределение Владикавказ"	2025	10 288,25	Подлежит компенсации выручкой от специальной надбавки за 2026 г.
569	Пригородный м.р-н	с Гизель	ул. Пхалаговой, 56 В	ООО "Газпром газораспределение Владикавказ"	2025	6 330,36	Подлежит компенсации выручкой от специальной надбавки за 2026 г.
570	Пригородный м.р-н	с Дачное	ул. Фрунзе 22	ООО "Газпром газораспределение Владикавказ"	2025	5 819,89	Подлежит компенсации выручкой от специальной надбавки за 2026 г.
571	Пригородный м.р-н	с Куртат	ул. К.Караева 38	ООО "Газпром газораспределение Владикавказ"	2025	5 920,51	Подлежит компенсации выручкой от специальной надбавки за 2026 г.
572	Пригородный м.р-н	с Октябрьское	ул. Новая 11	ООО "Газпром газораспределение Владикавказ"	2025	5 924,15	Подлежит компенсации выручкой от специальной надбавки за 2026 г.
573	Алагирский район	п В. Фиагдон	дом 362	ООО "Газпром газораспределение Владикавказ"	2025	5 355,59	Подлежит компенсации выручкой от специальной надбавки за 2026 г.
574	Правобережный район	п Беслан	ул. Весенняя, 142	ООО "Газпром газораспределение Владикавказ"	2025	8 056,13	Подлежит компенсации выручкой от специальной надбавки за 2026 г.
575	Правобережный район	с Хумалаг	ул. Моргоева, 111	ООО "Газпром газораспределение Владикавказ"	2025	8 753,54	Подлежит компенсации выручкой от специальной надбавки за 2026 г.
576	г. Владикавказ	п/т Заводской	ул. Корнисская, 13	ООО "Газпром газораспределение Владикавказ"	2025	4982,56	Подлежит компенсации выручкой от специальной надбавки за 2026 г.
577	Моздокский район	с Троицкое	ул. Комсомольская, 34	ООО "Газпром газораспределение Владикавказ"	2025	5482,01	Подлежит компенсации выручкой от специальной надбавки за 2026 г.
578	Моздокский район	с Троицкое	ул. Мичурина, 92	ООО "Газпром газораспределение Владикавказ"	2025	5599,84	Подлежит компенсации выручкой от специальной надбавки за 2026 г.
579	Алагирский район	с Нижний Цей	дом 11	ООО "Газпром газораспределение Владикавказ"	2025	3633,60	Подлежит компенсации выручкой от специальной надбавки за 2026 г.
580	Правобережный район	г Беслан	ул. Юрия Кучнева, 9 А	ООО "Газпром газораспределение Владикавказ"	2025	9830,84	Подлежит компенсации выручкой от специальной надбавки за 2026 г.
581	Ардонский район	г Ардон	ул. Есенина, 12	ООО "Газпром газораспределение Владикавказ"	2025	12652,97	Подлежит компенсации выручкой от специальной надбавки за 2026 г.
582	Моздокский район	п Черноярский	ул. Почтовая, 8	ООО "Газпром газораспределение Владикавказ"	2025	4879,62	Подлежит компенсации выручкой от специальной надбавки за 2026 г.
583	Моздокский район	с Кизляр	ул. Комсомольская, 60а	ООО "Газпром газораспределение Владикавказ"	2025	4607,70	Подлежит компенсации выручкой от специальной надбавки за 2026 г.
584	Алагирский район	с Суадаг	ул. Виталия и Заура Чельдиевых, 14	ООО "Газпром газораспределение Владикавказ"	2025	5092,21	Подлежит компенсации выручкой от специальной надбавки за 2026 г.
585	Правобережный район	с Эльхотово	ул.Хетагурова, 102	ООО "Газпром газораспределение Владикавказ"	2025	16767,46	Подлежит компенсации выручкой от специальной надбавки за 2026 г.
586	г. Владикавказ	г Владикавказ	ул. Вероники Дударовой, 1	ООО "Газпром газораспределение Владикавказ"	2025	3580,66	Подлежит компенсации выручкой от специальной надбавки за 2026 г.
587	Моздокский район	с Кизляр	ул. А.Волковой, 17а	ООО "Газпром газораспределение Владикавказ"	2025	7498,47	Подлежит компенсации выручкой от специальной надбавки за 2026 г.
588	Моздокский район	с Хурикау	ул.Гагарина, 7Б	ООО "Газпром газораспределение Владикавказ"	2025	6047,38	Подлежит компенсации выручкой от специальной надбавки за 2026 г.
589	Моздокский район	с Хурикау	ул.Гагарина, 15б	ООО "Газпром газораспределение Владикавказ"	2025	6047,38	Подлежит компенсации выручкой от специальной надбавки за 2026 г.
590	Моздокский район	ст-ца Терская	ул.Красная, 81	ООО "Газпром газораспределение Владикавказ"	2025	8311,39	Подлежит компенсации выручкой от специальной надбавки за 2026 г.
591	Алагирский район	г Алагир	ул.Г.Баракова, 43а	ООО "Газпром газораспределение Владикавказ"	2025	7329,25	Подлежит компенсации выручкой от специальной надбавки за 2026 г.
592	Алагирский район	г Алагир	ул.Степная, 7	ООО "Газпром газораспределение Владикавказ"	2025	8187,37	Подлежит компенсации выручкой от специальной надбавки за 2026 г.
593	Алагирский район	п Верхний Фиагдон	дом 40б	ООО "Газпром газораспределение Владикавказ"	2025	4427,67	Подлежит компенсации выручкой от специальной надбавки за 2026 г.
594	Алагирский район	с Дзвигис	дом 3	ООО "Газпром газораспределение Владикавказ"	2025	4414,77	Подлежит компенсации выручкой от специальной надбавки за 2026 г.
595	Алагирский район	с Ногкау	ул.Плиева, 34в	ООО "Газпром газораспределение Владикавказ"	2025	5142,61	Подлежит компенсации выручкой от специальной надбавки за 2026 г.
596	Алагирский район	с Верхний Цей	дом 1а	ООО "Газпром газораспределение Владикавказ"	2025	5281,53	Подлежит компенсации выручкой от специальной надбавки за 2026 г.
597	Ардонский район	г Ардон	ул.Кошевого, 92	ООО "Газпром газораспределение Владикавказ"	2025	7188,34	Подлежит компенсации выручкой от специальной надбавки за 2026 г.
598	Ардонский район	с.Советское	ул. Степная, 10	ООО "Газпром газораспределение Владикавказ"	2025	5596,70	Подлежит компенсации выручкой от специальной надбавки за 2026 г.
599	Ардонский район	с Чикола	ул. Хаспаева, 53А	ООО "Газпром газораспределение Владикавказ"	2025	4971,74	Подлежит компенсации выручкой от специальной надбавки за 2026 г.

600	Алагирский район	с. Зинцар	дом 22 "А"	ООО "Газпром газораспределение Владикавказ"	2025	4624,64	Подлежит компенсации выручкой от специальной надбавки за 2026 г.
601	Ардонский район	с Кора- Уредон	ул. Степная 28 "А"	ООО "Газпром газораспределение Владикавказ"	2025	5575,47	Подлежит компенсации выручкой от специальной надбавки за 2026 г.
602	Ардонский район	с. Мостиздах	ул. Малиева 24 "А"	ООО "Газпром газораспределение Владикавказ"	2025	5803,26	Подлежит компенсации выручкой от специальной надбавки за 2026 г.
603	Ардонский район	г. Дигора	ул. В.Абаева 33	ООО "Газпром газораспределение Владикавказ"	2025	5232,26	Подлежит компенсации выручкой от специальной надбавки за 2026 г.
604	Правобережный район	с. Эльхотово	ул. Надтеречная 4 "Б"	ООО "Газпром газораспределение Владикавказ"	2025	5810,82	Подлежит компенсации выручкой от специальной надбавки за 2026 г.
605	Правобережный район	г. Беслан	ул. Набережная 22 "А"	ООО "Газпром газораспределение Владикавказ"	2025	7470,58	Подлежит компенсации выручкой от специальной надбавки за 2026 г.
606	Правобережный район	с. Хумалаг	ул. Камбелевская 56	ООО "Газпром газораспределение Владикавказ"	2025	7718,22	Подлежит компенсации выручкой от специальной надбавки за 2026 г.
607	г. Владикавказ	с. Старая Саниба	ул. Левобережная 9	ООО "Газпром газораспределение Владикавказ"	2025	3651,67	Подлежит компенсации выручкой от специальной надбавки за 2026 г.
608	г. Владикавказ	г. Владикавказ	ул. Тельмана 16 "А"	ООО "Газпром газораспределение Владикавказ"	2025	3712,23	Подлежит компенсации выручкой от специальной надбавки за 2026 г.
609	Моздокский район	ст. Павлодольская	ул. Советская 129	ООО "Газпром газораспределение Владикавказ"	2025	4324,16	Подлежит компенсации выручкой от специальной надбавки за 2026 г.
610	Пригородный м.р-н	с. Гизель	ул. Кирова 30 "Б"	ООО "Газпром газораспределение Владикавказ"	2025	4969,96	Подлежит компенсации выручкой от специальной надбавки за 2026 г.
611	Пригородный м.р-н	с. Гизель	ул. Ленина 82 "Б"	ООО "Газпром газораспределение Владикавказ"	2025	5223,02	Подлежит компенсации выручкой от специальной надбавки за 2026 г.
612	Пригородный м.р-н	с. Гизель	ул. Пролетарская 37 "А"	ООО "Газпром газораспределение Владикавказ"	2025	5458,97	Подлежит компенсации выручкой от специальной надбавки за 2026 г.
613	Пригородный м.р-н	с. Дачное	ул. Зязикова 57	ООО "Газпром газораспределение Владикавказ"	2025	4771,94	Подлежит компенсации выручкой от специальной надбавки за 2026 г.
614	Пригородный м.р-н	с. Кобан	дом 153 "А"	ООО "Газпром газораспределение Владикавказ"	2025	5243,39	Подлежит компенсации выручкой от специальной надбавки за 2026 г.
615	Пригородный м.р-н	с. Чермен	ул.Кирова 28 "Д"	ООО "Газпром газораспределение Владикавказ"	2025	4778,00	Подлежит компенсации выручкой от специальной надбавки за 2026 г.
616	г. Владикавказ	с. Старая Саниба	ул. Левобережная, 23 "В"	ООО "Газпром газораспределение Владикавказ"	2025	4225,97	Подлежит компенсации выручкой от специальной надбавки за 2026 г.
617	г. Владикавказ	с. Старая Саниба	ул. Левобережная, 23 "Г"	ООО "Газпром газораспределение Владикавказ"	2025	4225,97	Подлежит компенсации выручкой от специальной надбавки за 2026 г.
618	г. Владикавказ	г. Владикавказ	ул. Почтовая, д. 14 "Б"	ООО "Газпром газораспределение Владикавказ"	2025	3397,12	Подлежит компенсации выручкой от специальной надбавки за 2026 г.
619	Моздокский район	с.Кизляр	ул.Новая, д.9	ООО "Газпром газораспределение Владикавказ"	2025	4852,28	Подлежит компенсации выручкой от специальной надбавки за 2026 г.
620	Моздокский район	с.Хурикау	ул.Гагарина, 38 "А"	ООО "Газпром газораспределение Владикавказ"	2025	3179,58	Подлежит компенсации выручкой от специальной надбавки за 2026 г.
621	Моздокский район	с.Хурикау	ул.Западная д.2	ООО "Газпром газораспределение Владикавказ"	2025	5301,95	Подлежит компенсации выручкой от специальной надбавки за 2026 г.
622	Моздокский район	с.Хурикау	ул.Шоссейная, 3"Б"	ООО "Газпром газораспределение Владикавказ"	2025	5751,24	Подлежит компенсации выручкой от специальной надбавки за 2026 г.
623	Алагирский район	п. В.Фиагдон	дом 4/9	ООО "Газпром газораспределение Владикавказ"	2025	6057,90	Подлежит компенсации выручкой от специальной надбавки за 2026 г.
624	Алагирский район	с. Хидикус	дом 33/3	ООО "Газпром газораспределение Владикавказ"	2025	6252,09	Подлежит компенсации выручкой от специальной надбавки за 2026 г.
625	Правобережный район	г.Беслан	ул.Сигова,35	ООО "Газпром газораспределение Владикавказ"	2025	10378,90	Подлежит компенсации выручкой от специальной надбавки за 2026 г.
626	Правобережный район	с Цалык	ул.Строителей,48 "А"	ООО "Газпром газораспределение Владикавказ"	2025	9320,80	Подлежит компенсации выручкой от специальной надбавки за 2026 г.
627	Правобережный район	с.Дарг-Кох	ул.Мира 41	ООО "Газпром газораспределение Владикавказ"	2025	9109,11	Подлежит компенсации выручкой от специальной надбавки за 2026 г.
628	Правобережный район	ст-ца Змейская	ул.Пархоменко 48 "А"	ООО "Газпром газораспределение Владикавказ"	2025	10083,06	Подлежит компенсации выручкой от специальной надбавки за 2026 г.
629	Пригородный м.р-н	с. Гизель	ул. Пролетарская, 24 "А"	ООО "Газпром газораспределение Владикавказ"	2025	5979,54	Подлежит компенсации выручкой от специальной надбавки за 2026 г.
630	Пригородный м.р-н	с. Куртат	ул. Орцханова, д. 58 "А"	ООО "Газпром газораспределение Владикавказ"	2025	6127,61	Подлежит компенсации выручкой от специальной надбавки за 2026 г.
631	Пригородный м.р-н	с. Тарское	ул. Чапаева д. 17 "В"	ООО "Газпром газораспределение Владикавказ"	2025	5599,26	Подлежит компенсации выручкой от специальной надбавки за 2026 г.
632	Пригородный м.р-н	ст-ца Архонская	ул. Владикавказская, д. 13	ООО "Газпром газораспределение Владикавказ"	2025	5002,30	Подлежит компенсации выручкой от специальной надбавки за 2026 г.
633	Пригородный м.р-н	ст-ца Архонская	ул. Григоряна, д. 39 "А"	ООО "Газпром газораспределение Владикавказ"	2025	6064,25	Подлежит компенсации выручкой от специальной надбавки за 2026 г.
634	Ардонский район	с Фиагдон	ул.Кцоева 36	ООО "Газпром газораспределение Владикавказ"	2025	7284,54	Подлежит компенсации выручкой от специальной надбавки за 2026 г.
635	Ардонский район	с. Чикола	ул.Б.Баликоева 27 "А"	ООО "Газпром газораспределение Владикавказ"	2025	10865,93	Подлежит компенсации выручкой от специальной надбавки за 2026 г.
636	Ардонский район	ст-ца Николаевская	ул.Пролетарская 44а	ООО "Газпром газораспределение Владикавказ"	2025	7192,66	Подлежит компенсации выручкой от специальной надбавки за 2026 г.
637	Моздокский район	с.Хурикау	ул.Главная, д.14	ООО "Газпром газораспределение Владикавказ"	2025	2992,31	Подлежит компенсации выручкой от специальной надбавки за 2026 г.
638	Моздокский район	с.Хурикау	ул.Главная, д.9А	ООО "Газпром газораспределение Владикавказ"	2025	3185,89	Подлежит компенсации выручкой от специальной надбавки за 2026 г.
639	Моздокский район	с.Хурикау	ул.Главная, д.11	ООО "Газпром газораспределение Владикавказ"	2025	3639,59	Подлежит компенсации выручкой от специальной надбавки за 2026 г.
640	Моздокский район	с.Хурикау	ул.Западная, д.6	ООО "Газпром газораспределение Владикавказ"	2025	5260,46	Подлежит компенсации выручкой от специальной надбавки за 2026 г.
641	Моздокский район	г. Моздок	ул.Н.Буачидзе, д.2	ООО "Газпром газораспределение Владикавказ"	2025	5007,35	Подлежит компенсации выручкой от специальной надбавки за 2026 г.
642	Моздокский район	с.Хурикау	ул.Восточная, д.3	ООО "Газпром газораспределение Владикавказ"	2025	3185,89	Подлежит компенсации выручкой от специальной надбавки за 2026 г.
643	Моздокский район	с.Хурикау	ул.Гагарина, д.5 "Д"	ООО "Газпром газораспределение Владикавказ"	2025	3639,59	Подлежит компенсации выручкой от специальной надбавки за 2026 г.
644	Моздокский район	с.Хурикау	ул.Гагарина, д.41	ООО "Газпром газораспределение Владикавказ"	2025	4829,12	Подлежит компенсации выручкой от специальной надбавки за 2026 г.
645	Моздокский район	с.Хурикау	ул.Гагарина, д.57 "В"	ООО "Газпром газораспределение Владикавказ"	2025	4829,12	Подлежит компенсации выручкой от специальной надбавки за 2026 г.
646	Моздокский район	с.Хурикау	ул.Западная, д.7	ООО "Газпром газораспределение Владикавказ"	2025	4829,12	Подлежит компенсации выручкой от специальной надбавки за 2026 г.

647	Моздокский район	с.Хурикау	ул.Рабочая, д.3	ООО "Газпром газораспределение Владикавказ"	2025	4819,56	Подлежит компенсации выручкой от специальной надбавки за 2026 г.
648	Моздокский район	с.Хурикау	ул.Шоссейная, д.3 "А"	ООО "Газпром газораспределение Владикавказ"	2025	5368,98	Подлежит компенсации выручкой от специальной надбавки за 2026 г.
649	Алагирский район	г. Алагир	ул. Мира, 42	ООО "Газпром газораспределение Владикавказ"	2025	8873,35	Подлежит компенсации выручкой от специальной надбавки за 2026 г.
650	Алагирский район	с.Цаликово	ул. Комсомольская, 23	ООО "Газпром газораспределение Владикавказ"	2025	8273,88	Подлежит компенсации выручкой от специальной надбавки за 2026 г.
651	Правобережный район	г.Беслан	ул.4-ая Заводская,8	ООО "Газпром газораспределение Владикавказ"	2025	9389,61	Подлежит компенсации выручкой от специальной надбавки за 2026 г.
652	Правобережный район	г.Беслан	ул.Алагирская,64	ООО "Газпром газораспределение Владикавказ"	2025	9522,74	Подлежит компенсации выручкой от специальной надбавки за 2026 г.
653	Правобережный район	с.Комсомольское	ул.Комсомольская 42	ООО "Газпром газораспределение Владикавказ"	2025	9083,03	Подлежит компенсации выручкой от специальной надбавки за 2026 г.
654	Ардонский район	ст-ца Николаевская	ул.Пролетарская 44 "А"	ООО "Газпром газораспределение Владикавказ"	2025	7248,67	Подлежит компенсации выручкой от специальной надбавки за 2026 г.
<b>Итого:</b>			<b>Количество домовладений: 654</b>			<b>4 043 490,54</b>	
						<b>Компенсировано выручкой от специальной надбавки за 2024 г.</b>	<b>1 304 758,91</b>
						<b>Компенсировано выручкой от специальной надбавки за 2025 г.</b>	<b>1 982 851,23</b>
						<b>Подлежит компенсации выручкой от специальной надбавки за 2026 г.</b>	<b>755 880,41</b>

\*Домовладение - объект индивидуального жилищного строительства или жилой дом блокированной застройки и примыкающие к ним и (или) отдельно стоящие на общем с объектом индивидуального жилищного строительства или жилым домом блокированной застройки земельном участке надворные постройки (гараж, баня (сауна, бассейн), теплица (зимний сад), помещения для содержания домашнего скота и птицы, иные объекты).













































































#	Пригородный район	с. Майское	Линия 8 участок 11 в с. Май	ООО "Газпром газораспределение Владикавказ"	2024 год	мониторинг, врезка, пуск газа	2 364,93	Компенсировано выручкой от специальной надбавки за 2025 г.
#	Пригородный район	п.Новый	Линия 2 участок 1 в п.Нов	ООО "Газпром газораспределение Владикавказ"	2024 год	мониторинг, врезка, пуск газа	3 475,38	Компенсировано выручкой от специальной надбавки за 2025 г.
#	Пригородный район	с. Октябрьское	Гагиева,27А в с. Октябрьск	ООО "Газпром газораспределение Владикавказ"	2024 год	мониторинг, врезка, пуск газа	3 243,96	Компенсировано выручкой от специальной надбавки за 2025 г.
#	Пригородный район	с. Ногир	л.Нартикова №55 в с. Ногир	ООО "Газпром газораспределение Владикавказ"	2024 год	мониторинг, врезка, пуск газа	2 050,15	Компенсировано выручкой от специальной надбавки за 2025 г.
#	Пригородный район	с. Ногир	ул.Ромашки №211 в с. Ногир	ООО "Газпром газораспределение Владикавказ"	2024 год	мониторинг, врезка, пуск газа	2 050,15	Компенсировано выручкой от специальной надбавки за 2025 г.
#	Пригородный район	с. Ногир	л.Т.Джусоева №20 в с. Ногир	ООО "Газпром газораспределение Владикавказ"	2024 год	мониторинг, врезка, пуск газа	1 640,12	Компенсировано выручкой от специальной надбавки за 2025 г.
#	Пригородный район	с. Ногир	ул. Чочиева №78 в с. Ногир	ООО "Газпром газораспределение Владикавказ"	2024 год	мониторинг, врезка, пуск газа	2 027,99	Компенсировано выручкой от специальной надбавки за 2025 г.
#	Пригородный район	с. Ногир	ул. Чочиева №8 в с. Ногир	ООО "Газпром газораспределение Владикавказ"	2024 год	мониторинг, врезка, пуск газа	2 027,99	Компенсировано выручкой от специальной надбавки за 2025 г.
#	Моздокский район	г. Моздок	л.Пролетарская 46 в г. Моздок	ООО "Газпром газораспределение Владикавказ"	2024 год	мониторинг, врезка, пуск газа	2 615,59	Компенсировано выручкой от специальной надбавки за 2025 г.
#	Моздокский район	с. Кизляр	Первомайская 49И в с. Кизляр	ООО "Газпром газораспределение Владикавказ"	2024 год	мониторинг, врезка, пуск газа	5 917,02	Компенсировано выручкой от специальной надбавки за 2025 г.
#	Алагирский район	с. Майрамадаг	л.Каргиева 31 в с. Майрамадаг	ООО "Газпром газораспределение Владикавказ"	2024 год	мониторинг, врезка, пуск газа	2 929,65	Компенсировано выручкой от специальной надбавки за 2025 г.
#	Алагирский район	п. В. Фиагон	15:07:01 40108:1055) в п. В. Фиагон	ООО "Газпром газораспределение Владикавказ"	2024 год	мониторинг, врезка, пуск газа	5 277,94	Компенсировано выручкой от специальной надбавки за 2025 г.
#	Правобережный район	г. Беслан	ул.Менделеева 53 в г. Беслан	ООО "Газпром газораспределение Владикавказ"	2024 год	мониторинг, врезка, пуск газа	7 190,45	Компенсировано выручкой от специальной надбавки за 2025 г.
#	Правобережный район	с. Н.Батако	ул.1-ая линия 2	ООО "Газпром газораспределение Владикавказ"	2024 год	мониторинг, врезка, пуск газа	6 762,84	Компенсировано выручкой от специальной надбавки за 2025 г.
#	Правобережный район	с. Цалык	ул.Мира 45 в с. Цалык	ООО "Газпром газораспределение Владикавказ"	2024 год	мониторинг, врезка, пуск газа	3 544,90	Компенсировано выручкой от специальной надбавки за 2025 г.
#	Ардонский район	г. Ардон	ул.Северная 81 в г. Ардон	ООО "Газпром газораспределение Владикавказ"	2024 год	мониторинг, врезка, пуск газа	3 038,77	Компенсировано выручкой от специальной надбавки за 2025 г.
#	Ардонский район	г. Ардон	ул.Северная б/н в г. Ардон	ООО "Газпром газораспределение Владикавказ"	2024 год	мониторинг, врезка, пуск газа	15 000,00	Компенсировано выручкой от специальной надбавки за 2025 г.
#	Ардонский район	г. Ардон	л.Строительная 9 в г. Ардон	ООО "Газпром газораспределение Владикавказ"	2024 год	мониторинг, врезка, пуск газа	1 151,07	Компенсировано выручкой от специальной надбавки за 2025 г.
#	Ардонский район	г. Ардон	л.Строительная 93 в г. Ардон	ООО "Газпром газораспределение Владикавказ"	2024 год	мониторинг, врезка, пуск газа	2 198,65	Компенсировано выручкой от специальной надбавки за 2025 г.
#	Ардонский район	с. Кора-Урсдон	Молодёжная 11 в с. Кора-Урсдон	ООО "Газпром газораспределение Владикавказ"	2024 год	мониторинг, врезка, пуск газа	4 814,87	Компенсировано выручкой от специальной надбавки за 2025 г.
#	Ардонский район	с. Мичурино	ул.Степная 4 в с. Мичурино	ООО "Газпром газораспределение Владикавказ"	2024 год	мониторинг, врезка, пуск газа	15 000,00	Компенсировано выручкой от специальной надбавки за 2025 г.
#	Моздокский район	с. Хурикау	ул. Гагарина, д. 59 с вводами к д.1Ж,1К,1М,1Т,2,31,35,53; ул.Горная, д. 2; ул. Рабочая, д.14;20;29;32;36; ул. Лесная 16;10; ул. Шосейная 1;8;11;25 в с. Хурикау	ООО "Газпром газораспределение Владикавказ"	2024 год	мониторинг, врезка, пуск газа	100 000,00	Компенсировано выручкой от специальной надбавки за 2025 г.
#	Пригородный район	с. Сунжа	ул.Кесаева,21А	ООО "Газпром газораспределение Владикавказ"	2024 год	мониторинг, врезка, пуск газа	5 161,02	Компенсировано выручкой от специальной надбавки за 2025 г.
#	Пригородный район	ст. Архонская	ул.Южная,44	ООО "Газпром газораспределение Владикавказ"	2024 год	мониторинг, врезка, пуск газа	3 600,70	Компенсировано выручкой от специальной надбавки за 2025 г.
#	Пригородный район	с. Майское	ул.Вокзальная,19А	ООО "Газпром газораспределение Владикавказ"	2024 год	мониторинг, врезка, пуск газа	3 525,08	Компенсировано выручкой от специальной надбавки за 2025 г.
#	Пригородный район	с. Гизель	ул.Софийская,57 В	ООО "Газпром газораспределение Владикавказ"	2024 год	мониторинг, врезка, пуск газа	3 600,70	Компенсировано выручкой от специальной надбавки за 2025 г.
#	Пригородный район	с. Майское	линия 2 участок 6	ООО "Газпром газораспределение Владикавказ"	2024 год	мониторинг, врезка, пуск газа	3 473,95	Компенсировано выручкой от специальной надбавки за 2025 г.
#	Пригородный район	с. Кобан	д.166Г	ООО "Газпром газораспределение Владикавказ"	2024 год	мониторинг, врезка, пуск газа	3 600,70	Компенсировано выручкой от специальной надбавки за 2025 г.
#	Пригородный район	с. Гизель	ул.Бароева,178	ООО "Газпром газораспределение Владикавказ"	2024 год	мониторинг, врезка, пуск газа	3 785,93	Компенсировано выручкой от специальной надбавки за 2025 г.
#	Пригородный район	с. Гизель	ул.Калинина,101	ООО "Газпром газораспределение Владикавказ"	2024 год	мониторинг, врезка, пуск газа	4 291,10	Компенсировано выручкой от специальной надбавки за 2025 г.
#	Пригородный район	с. Октябрьское	ул.Тарская,124	ООО "Газпром газораспределение Владикавказ"	2024 год	мониторинг, врезка, пуск газа	1 561,31	Компенсировано выручкой от специальной надбавки за 2025 г.
#	Пригородный район	ст. Архонская	ул.Петра Первого,26	ООО "Газпром газораспределение Владикавказ"	2024 год	мониторинг, врезка, пуск газа	1 577,33	Компенсировано выручкой от специальной надбавки за 2025 г.

































#	Пригородный район	с Майское	линия 9 участок 48	ООО "Газпром газораспределение Владикавказ"	2025	мониторинг, врезка, пуск газа	2 329,35	Подлежит компенсации выручкой от специальной надбавки за 2026 г.
#	Пригородный район	с Сунжа	ул. Набережная, 95	ООО "Газпром газораспределение Владикавказ"	2025	мониторинг, врезка, пуск газа	5 109,47	Подлежит компенсации выручкой от специальной надбавки за 2026 г.
#	Пригородный район	с Сунжа	ул. Осетинская, 24	ООО "Газпром газораспределение Владикавказ"	2025	мониторинг, врезка, пуск газа	5 091,42	Подлежит компенсации выручкой от специальной надбавки за 2026 г.
#	Пригородный район	пос. Новый	линия 19, д. 9	ООО "Газпром газораспределение Владикавказ"	2025	мониторинг, врезка, пуск газа	2 381,07	Подлежит компенсации выручкой от специальной надбавки за 2026 г.
#	Пригородный район	с Донгарон	ул. Хашиева, 16	ООО "Газпром газораспределение Владикавказ"	2025	мониторинг, врезка, пуск газа	5 598,96	Подлежит компенсации выручкой от специальной надбавки за 2026 г.
#	Пригородный район	с В. Саниба	ул. Губиева, 3 А	ООО "Газпром газораспределение Владикавказ"	2025	мониторинг, врезка, пуск газа	5 249,11	Подлежит компенсации выручкой от специальной надбавки за 2026 г.
#	Пригородный район	с Кобан	дом 448	ООО "Газпром газораспределение Владикавказ"	2025	мониторинг, врезка, пуск газа	4 404,97	Подлежит компенсации выручкой от специальной надбавки за 2026 г.
#	Пригородный район	с Майское	линия 4, участок 79	ООО "Газпром газораспределение Владикавказ"	2025	мониторинг, врезка, пуск газа	3 018,75	Подлежит компенсации выручкой от специальной надбавки за 2026 г.
#	Пригородный район	с Кобан	дом 417	ООО "Газпром газораспределение Владикавказ"	2025	мониторинг, врезка, пуск газа	5 249,11	Подлежит компенсации выручкой от специальной надбавки за 2026 г.
#	Пригородный район	с Ир	ул. Мамсурова, 8	ООО "Газпром газораспределение Владикавказ"	2025	мониторинг, врезка, пуск газа	1 347,06	Подлежит компенсации выручкой от специальной надбавки за 2026 г.
#	Пригородный район	с Октябрьское	ул. Джатиева, 35	ООО "Газпром газораспределение Владикавказ"	2025	мониторинг, врезка, пуск газа	476,43	Подлежит компенсации выручкой от специальной надбавки за 2026 г.
#	Ардонский район	г Дигора	ул. Абаева 15	ООО "Газпром газораспределение Владикавказ"	2025	мониторинг, врезка, пуск газа	4 098,31	Подлежит компенсации выручкой от специальной надбавки за 2026 г.
#	Ардонский район	г Дигора	ул. Калишова 95А	ООО "Газпром газораспределение Владикавказ"	2025	мониторинг, врезка, пуск газа	4 085,72	Подлежит компенсации выручкой от специальной надбавки за 2026 г.
#	Ардонский район	г Дигора	ул. Тавасиева 4/6	ООО "Газпром газораспределение Владикавказ"	2025	мониторинг, врезка, пуск газа	2 505,06	Подлежит компенсации выручкой от специальной надбавки за 2026 г.
#	Ардонский район	с Карман Синдикау	ул. Гапбаева 114 "Б"	ООО "Газпром газораспределение Владикавказ"	2025	мониторинг, врезка, пуск газа	4 057,60	Подлежит компенсации выручкой от специальной надбавки за 2026 г.
#	Ардонский район	с Нарт	ул. Сталина 42 "А"	ООО "Газпром газораспределение Владикавказ"	2025	мониторинг, врезка, пуск газа	3 777,93	Подлежит компенсации выручкой от специальной надбавки за 2026 г.
#	Моздокский район	с. Хурикау	ул. Гагарина 17	ООО "Газпром газораспределение Владикавказ"	2025	мониторинг, врезка, пуск газа	2 399,90	Подлежит компенсации выручкой от специальной надбавки за 2026 г.
#	Моздокский район	с. Хурикау	ул. Лесная 4	ООО "Газпром газораспределение Владикавказ"	2025	мониторинг, врезка, пуск газа	2 933,62	Подлежит компенсации выручкой от специальной надбавки за 2026 г.
#	Моздокский район	с. Хурикау	ул. Рабочая 33	ООО "Газпром газораспределение Владикавказ"	2025	мониторинг, врезка, пуск газа	3 132,89	Подлежит компенсации выручкой от специальной надбавки за 2026 г.
#	Моздокский район	с.Хурикау	ул.Гагарина, 40	ООО "Газпром газораспределение Владикавказ"	2025	мониторинг, врезка, пуск газа	3 179,58	Подлежит компенсации выручкой от специальной надбавки за 2026 г.
#	Моздокский район	с.Хурикау	ул.Горная, д.6"А"	ООО "Газпром газораспределение Владикавказ"	2025	мониторинг, врезка, пуск газа	3 167,35	Подлежит компенсации выручкой от специальной надбавки за 2026 г.
#	Моздокский район	с.Хурикау	ул. Рабочая, д.31	ООО "Газпром газораспределение Владикавказ"	2025	мониторинг, врезка, пуск газа	3 167,66	Подлежит компенсации выручкой от специальной надбавки за 2026 г.
#	Моздокский район	с.Хурикау	ул.Гагарина, д.50	ООО "Газпром газораспределение Владикавказ"	2025	мониторинг, врезка, пуск газа	3 185,89	Подлежит компенсации выручкой от специальной надбавки за 2026 г.
#	Моздокский район	с.Хурикау	ул.Горная, д.8	ООО "Газпром газораспределение Владикавказ"	2025	мониторинг, врезка, пуск газа	2 992,31	Подлежит компенсации выручкой от специальной надбавки за 2026 г.
#	Моздокский район	с.Хурикау	ул.Рабочая, д.37	ООО "Газпром газораспределение Владикавказ"	2025	мониторинг, врезка, пуск газа	2 992,31	Подлежит компенсации выручкой от специальной надбавки за 2026 г.
#	Моздокский район	с.Хурикау	ул.Шоссейная, д.46	ООО "Газпром газораспределение Владикавказ"	2025	мониторинг, врезка, пуск газа	3 151,09	Подлежит компенсации выручкой от специальной надбавки за 2026 г.
#	Правобережный район	г.Беслан	ул.4-ая Заводская,53	ООО "Газпром газораспределение Владикавказ"	2025	мониторинг, врезка, пуск газа	26 063,24	Подлежит компенсации выручкой от специальной надбавки за 2026 г.
<b>Итого:</b>							#####	
<b>Компенсировано выручкой от специальной надбавки за 2024 г.</b>							#####	
<b>Компенсировано выручкой от специальной надбавки за 2025 г.</b>							#####	
<b>Подлежит компенсации выручкой от специальной надбавки за 2026 г.</b>							#####	

\*Домовладение - объект  
\*\*Под мониторингом подразумевается  
\*\*\*, \*\*\*\*\* врезка и пуск газа - фактическое

ПРИЛОЖЕНИЕ № 12  
к Программе газификации  
жилищно-коммунального  
хозяйства, промышленных и  
иных организаций Республики  
Северная Осетия-Алания на 2022-  
2032 годы

План строительства межпоселковых газопроводов в рамках Программы газификации Республики Северная Осетия-Алания на 2022-2032 годы

Год реализации	№	Наименование и адрес объекта	Основные технические хаактеристики	Сметная стоимость объекта	Стоимость, тыс. руб.						Календарные сроки исполнение				Источник финансирования		
					ПИР, тыс. руб.	Материалы и оборудование	СМР, тыс. руб.	Регистрация объектов тыс.руб.	Экспертиза объектов, тыс.руб.	Прочие	Итого	ПИР		СМР			
												Начало	Завершение	Начало		Завершение	
<b>Переходящие объекты с 2020 года на 2022 год</b>																	
2020-2022 годы	1	Газопровод пос. Дружба Моздокского р-на	Газопровод среднего давления: п. Дружба, Моздокский район (межпоселковый газопровод)	162,00	0,00	0,00	0,00	162,00	0,00	0,00	162,00	I	II	III	IV	Специнадбавка прошлых лет	
	2	Газопровод п. ЛК.Кондратенко Моздокского р-на	Газопровод среднего давления: п. Л. Кондратенко, Моздокский район (межпоселковый газопровод)	282,00	0,00	0,00	0,00	282,00	0,00	0,00	282,00	I	II	III	IV	Специнадбавка прошлых лет	
	3	Газопровод в с. Кобан Пригородного района	Распределительный газопровод низкого давления: с. Кобан, Пригородный район (распределительный газопровод)	147,00	0,00	0,00	0,00	147,00	0,00	0,00	147,00	I	II	III	IV	Специнадбавка прошлых лет	
	4	Газопровод в с. Абайтинкау Алагирского района	Строительство газопровода среднего давления: с. Абайтинкау, Алагирский район, (межпоселковый газопровод)	193,50	0,00	0,00	0,00	193,50	0,00	0,00	193,50	I	II	III	IV	Специнадбавка прошлых лет	
	5	Газопровод с. Гизель ул. Барова Пригородного района	Распределительный газопровод низкого давления: с. Гизель, ул. Барова, Пригородный район (распределительный газопровод)	147,00	0,00	0,00	0,00	147,00	0,00	0,00	147,00	I	II	III	IV	Специнадбавка прошлых лет	
	6	Распределительный газопровод в с. Чикола, ул. Баликова, ул. Албеговых, ул. Дедегкаева Ирафского района	Распределительный газопровод низкого давления: с. Чикола (ул. Баликова, ул. Албеговых, ул. Дедегкаева), Ирафский район (распределительный газопровод)	76,00	0,00	0,00	0,00	76,00	0,00	0,00	76,00	I	II	III	IV	Специнадбавка прошлых лет	
	7	Распределительный газопровод г. Ардон, ул. Северная, ул. Лесная Ардонского района	Распределительный газопровод низкого давления: г. Ардон (ул. Северная) Ардонский район (распределительный газопровод)	138,00	0,00	0,00	0,00	138,00	0,00	0,00	138,00	I	II	III	IV	Специнадбавка прошлых лет	
	8	Газопровод в с. Комсомольское, ул. Молодежная, Кировского района, РСО-А.	Распределительный газопровод низкого давления: с. Комсомольское, ул. Молодежная, Кировский район (распределительный газопровод)	91,00	0,00	0,00	0,00	91,00	0,00	0,00	91,00	I	II	III	IV	Специнадбавка прошлых лет	
	9	Распределительный газопровод с Чикола ул. Степная Ирафского района	Распределительный газопровод низкого давления: с. Чикола (ул. Степная), Ирафский район (распределительный газопровод)	178,00	0,00	0,00	0,00	178,00	0,00	0,00	178,00	I	II	III	IV	Специнадбавка прошлых лет	
	10	Распределительный газопровод в с. Кадгарон ул. Айдарова, ул. Бр. Кадлаговых, ул. Хадикова Ардонского района	Распределительный газопровод низкого давления: с. Кадгарон (ул. Айдаровых, ул. Бр. Кадлаговых, ул. Хадикова) Ардонский район (распределительный газопровод)	138,00	0,00	0,00	0,00	138,00	0,00	0,00	138,00	I	II	III	IV	Специнадбавка прошлых лет	
	11	Распределительный газопровод г. Ардон ул. Слободская Ардонского района	Распределительный газопровод низкого давления: г. Ардон (ул. Слободская) Ардонский район (распределительный газопровод)	60,00	0,00	0,00	0,00	60,00	0,00	0,00	60,00	I	II	III	IV	Специнадбавка прошлых лет	
	12	Газопровод СНТ "Майрамадаг" Алагирского района	Газопровод среднего давления, СНТ Майрамадаг, Алагирский район, (межпоселковый газопровод)	218,00	0,00	0,00	0,00	218,00	0,00	0,00	218,00	I	II	III	IV	Специнадбавка прошлых лет	
	13	Газопровод с. В. Унал Алагирского района	Распределительный газопровод низкого давления: с. В. Унал, Алагирский район (распределительный газопровод)	134,00	0,00	0,00	0,00	134,00	0,00	0,00	134,00	I	II	III	IV	Специнадбавка прошлых лет	
	14	Газопровод в с. Ногир новый МКР	Строительство подземного газопровода ср/д d=110 мм -1500 п.м., н/д d=90 мм -11000 п.м., с установкой ШГРП с РДНК-1000 двуструнный - 2 шт.	503,23	0,00	0,00	0,00	0,00	503,23	0,00	0,00	503,23	I	II	III	IV	Специнадбавка прошлых лет
	15	с. Н. Саниба, ул. Куйбышева	Распределительный газопровод низкого давления. Общая протяженность – 876,0м, в том числе:	502,53	0,00	0,00	0,00	0,00	502,53	0,00	0,00	502,53	I	II	III	IV	Специнадбавка прошлых лет
	16	Газопровод с. Н. Унал, Алагирского района	Газопровод межпоселковый (переходящий с 2020 года)	493,68	0,00	0,00	0,00	0,00	493,68	0,00	0,00	493,68	I	II	III	IV	Специнадбавка прошлых лет
	17	Распределительный газопровод с. Зинар, Алагирского района	Газопровод межпоселковый (переходящий с 2020 года)	390,37	0,00	0,00	0,00	0,00	390,37	0,00	0,00	390,37	I	II	III	IV	Специнадбавка прошлых лет
	18	Газопровод п. Софьян Парк, Пригородного района, юго-Восточнее с. Гизель	Подземный газопровод в/д d=225 мм Ввод в/д d=63 мм -135 п.м., н/д d=110 мм -850 п.м., н/д d=90 мм -2029 п.м., ГРПШ-07-2Н-У1 (переходящий с 2021 года)	847,66	0,00	0,00	0,00	0,00	547,66	300,00	0,00	847,66	I	II	III	IV	Специнадбавка прошлых лет
	19	Газопровод в с. Холст, Алагирский район (реабилитационный центр)	Надземный газопровод н/д d=57 мм - 230 м, ШГРП РДБК-50 (переходящий с 2021 года)	309,57	0,00	0,00	0,00	0,00	309,57	0,00	0,00	309,57	I	II	III	IV	Специнадбавка прошлых лет
<b>Итого:</b>				<b>5 011,54</b>	<b>0,00</b>	<b>0,00</b>	<b>0,00</b>	<b>1 964,50</b>	<b>2 747,03</b>	<b>300,00</b>	<b>5 011,53</b>						

Инвестиционная программа ПАО "Газпром" 2021-2025" гг.																
2021-2023 годы	1	Газопровод межпоселковый ВТРК "Мамикон"	от ГРС "Зарамаг" до ВТРК "Мамикон" с отводом на Зарамагское сельское поселение, н.п. с. Камско, с. Калак, с. Згид и с. Лиери Алагирского района									I	II	III	IV	средства ПАО "Газпром"
	2	Газопровод с. Хурикау, с. Кусово, Моздокского района	Межпоселковый газопровод от ГРПШ с. Хурикау до ПУРГ в районе пункта государственной геодезической сети (ГСС-1070322) с отводом на с. Кусово									I	II	III	IV	средства ПАО "Газпром"
Синхронизация с инвестиционной программой ПАО "Газпром" 2021-2025 годы за счет специальной надбавки к тарифу																
2022 год	1	Газопровод с. Фазикау Пригородного района	Газопровод межпоселковый	11 549,35	1 677,50	0,00	9 871,85	0,00	0,00	0,00	11 549,35	I	II	III	IV	Специнадбавка
	2	Газопровод с. Лямардон Пригородного района	Газопровод межпоселковый	4 507,38	1 430,00	0,00	3 077,38	0,00	0,00	0,00	4 507,38	I	II	III	IV	Специнадбавка
	3	Газопровод с. Джамара Пригородного района	Газопровод межпоселковый	5 630,27	930,00	0,00	4 700,27	0,00	0,00	0,00	5 630,27	I	II	III	IV	Специнадбавка
	4	Газопровод с. Нижний Кани Пригородного района	Газопровод межпоселковый	4 529,98	1 519,00	0,00	3 010,98	0,00	0,00	0,00	4 529,98	I	II	III	IV	Специнадбавка
	5	Газопровод с. Тменикау Пригородного района	Газопровод межпоселковый	6 335,00	1 700,00	0,00	4 635,00	0,00	0,00	0,00	6 335,00	I	II	III	IV	Специнадбавка
	6	Газопровод с. Хукали Алагирского района	Газопровод межпоселковый	3 300,00	3 300,00	0,00	0,00	0,00	0,00	0,00	3 300,00	I	II	III	IV	Специнадбавка
	7	Газопровод с. Какадур Пригородного района	Газопровод межпоселковый	5 132,96	1 500,00	0,00	3 632,96	0,00	0,00	0,00	5 132,96	I	II	III	IV	Специнадбавка
	8	Газопровод с. Н. Унал, Алагирского района	Газопровод межпоселковый (переходящий с 2020 года)	3 621,94	0,00	0,00	3 621,94	0,00	0,00	0,00	3 621,94	I	II	III	IV	Специнадбавка прошлых лет
	9	Газопровод в с. Холст, Алагирский район (реабилитационный центр)	Надземный газопровод н/д d=57 мм - 230 м, ШГРП Р.ДЕК-50 (переходящий с 2021 года)	381,53	0,00	0,00	381,53	0,00	0,00	0,00	381,53	I	II	III	IV	Специнадбавка прошлых лет
	10	Распределительный газопровод с. Зинцар Алагирского района	Газопровод межпоселковый (переходящий с 2020 года)	3 629,75	0,00	0,00	3 629,75	0,00	0,00	0,00	3 629,75	I	II	III	IV	Специнадбавка прошлых лет
	11	Реконструкция распределительного газопровода с. Цалых Правобережного района	Реконструкция распределительного газопровода, общей протяженностью – 2713м	296,93	296,93	0,00	0,00	0,00	0,00	0,00	296,93	I	II	III	IV	Специнадбавка
	12	Реконструкция распределительного газопровода в г. Владикавказ, ул. А. Гагкаева	Реконструкция распределительного газопровода протяженностью 1460 м	6 048,07	1 341,30	0,00	4 706,77	0,00	0,00	0,00	6 048,07	I	II	III	IV	Специнадбавка
	13	Телеметрия ГТРПБ № 38, ст. Ново-Осетинская, Моздокского района	Установка телеметрии	1 100,00	80,00	0,00	1 020,00	0,00	0,00	0,00	1 100,00	I	II	III	IV	Специнадбавка
	14	Телеметрия ГТРПБ № 37, ст. Черновская, Моздокского района	Установка телеметрии	1 100,00	80,00	0,00	1 020,00	0,00	0,00	0,00	1 100,00	I	II	III	IV	Специнадбавка
Итого:				57 163,16	6 598,23	0,00	18 012,95	0,00	0,00	0,00	57 163,16					
За счет средств специальной надбавки к тарифу																
2023 г.	1	Газопровод с. Фазикау Пригородного района	Газопровод межпоселковый	282,00	0,00	0,00	0,00	282,00	0,00	0,00	282,00	I	II	III	IV	Специнадбавка
	2	Газопровод с. Лямардон Пригородного района	Газопровод межпоселковый	222,00	0,00	0,00	0,00	222,00	0,00	0,00	222,00	I	II	III	IV	Специнадбавка
	3	Газопровод с. Джамара Пригородного района	Газопровод межпоселковый	352,00	0,00	0,00	0,00	352,00	0,00	0,00	352,00	I	II	III	IV	Специнадбавка
	4	Газопровод с. Нижний Кани Пригородного района	Газопровод межпоселковый	178,47	0,00	0,00	0,00	178,47	0,00	0,00	178,47	I	II	III	IV	Специнадбавка
	5	Газопровод с. Тменикау Пригородного района	Газопровод межпоселковый	335,53	0,00	0,00	0,00	335,53	0,00	0,00	335,53	I	II	III	IV	Специнадбавка
	6	Газопровод с. Хукали Алагирского района	Газопровод межпоселковый	7 854,29	0,00	0,00	7 854,29	0,00	0,00	0,00	7 854,29	I	II	III	IV	Специнадбавка
	7	Газопровод с. Какадур Пригородного района	Газопровод межпоселковый	222,00	0,00	0,00	0,00	222,00	0,00	0,00	222,00	I	II	III	IV	Специнадбавка
	8	Газопровод с. Н. Унал Алагирского района	Газопровод межпоселковый (переходящий с 2020 года)	322,00	0,00	0,00	0,00	322,00	0,00	0,00	322,00	I	II	III	IV	Специнадбавка прошлых лет
	9	Газопровод в с. Холст, Алагирский район (реабилитационный центр)	Надземный газопровод н/д d=57 мм - 230 м, ШГРП Р.ДЕК-50 (переходящий с 2021 года)	122,00	0,00	0,00	0,00	122,00	0,00	0,00	122,00	I	II	III	IV	Специнадбавка прошлых лет
	10	Распределительный газопровод с. Зинцар Алагирского района	Газопровод межпоселковый (переходящий с 2020 года)	222,00	0,00	0,00	0,00	222,00	0,00	0,00	222,00	I	II	III	IV	Специнадбавка прошлых лет
	11	Строительство распределительного газопровода с. Цалых Правобережного района	Строительство распределительного газопровода, общей протяженностью – 2713м	9 243,66	108,98	0,00	8 828,99	0,00	0,00	0,00	8 937,97	I	II	III	IV	Специнадбавка прошлых лет
	12	Строительство распределительного газопровода в г. Владикавказ, ул. А. Гагкаева	Строительство распределительного газопровода протяженностью 1460 м	322,00	0,00	0,00	0,00	222,00	0,00	0,00	222,00	I	II	III	IV	Специнадбавка
Синхронизация с инвестиционной программой ПАО "Газпром" 2021-2025 годы за счет специальной надбавки к тарифу																
13	Газопровод с. Клиат Алагирского района	Газопровод межпоселковый 1450 м	6 632,33	1 014,68	0,00	5 617,65	0,00	0,00	0,00	6 632,33	I	II	III	IV	Специнадбавка	
14	Газопровод с. Тли Алагирского района	Газопровод межпоселковый 622 м	3 210,64	316,56	0,00	2 894,08	0,00	0,00	0,00	3 210,64	I	II	III	IV	Специнадбавка	
15	Газопровод с. Лиери Алагирского района	Газопровод межпоселковый 0 м	0,00	0,00	0,00	0,00	0,00	0,00	0,00	0,00	I	II	III	IV	Специнадбавка	
16	Газопровод с. Тиб Алагирского района	Газопровод межпоселковый 0 м	0,00	0,00	0,00	0,00	0,00	0,00	0,00	0,00	I	II	III	IV	Специнадбавка	
17	Газопровод с. Камско Алагирского района	Газопровод межпоселковый 0 м	0,00	0,00	0,00	0,00	0,00	0,00	0,00	0,00	I	II	III	IV	Специнадбавка	
18	Газопровод с. Калак Алагирского района	Газопровод межпоселковый 0 м	0,00	0,00	0,00	0,00	0,00	0,00	0,00	0,00	I	II	III	IV	Специнадбавка	
19	Газопровод с. В. Зарамаг Алагирского района	Газопровод межпоселковый 695 м	3 508,68	350,56	0,00	3 158,12	0,00	0,00	0,00	3 508,68	I	II	III	IV	Специнадбавка	
20	Газопровод с. Н. Зарамаг Алагирского района	Газопровод межпоселковый 1700 м	7 354,11	939,56	0,00	6 414,55	0,00	0,00	0,00	7 354,11	I	II	III	IV	Специнадбавка	
21	Газопровод переход через р. Терек в районе автомобильного моста Михайловское - Ногир Пригородного района	Газопровод высокого давления диаметром 159 мм надземной прокладки 100 м, строительство эстакады для надземного перехода газопровода 80 м	1 000,00	1 000,00	0,00	0,00	0,00	0,00	0,00	1 000,00	I	II	III	IV	Специнадбавка	
Итого:				40 978,02	3 730,34	0,00	34 767,68	2 480,00	0,00	0,00	40 978,02					
Инвестиционная программа ПАО "Газпром" 2021-2025 гг.																
21-2026 год	1	Газопровод межпоселковый ГРС Мизур от с. Садоп до с. Мацута	От трассы к.н.п. с. Садоп, с. В. Садоп, с. Кураита, с. Н. Згид, с. В. Згид, с. Камунга, с. Дунга, с. Мацута газопровод-связка распределительный между ГРС									I	II	III	IV	средства ПАО "Газпром"
	2	Газопровод межпоселковый от с. Динага до с. Ком Арт	Газопровод межпоселковый									I	II	III	IV	средства ПАО "Газпром"
Синхронизация с инвестиционной программой ПАО "Газпром" 2021-2025 годы за счет средств ПАО "Газпром" (газопровод проходящий в границах населенных пунктов)																
	1	Газопровод с. Камата	Газопровод межпоселковый	0,00	0,00	0,00	0,00	0,00	0,00	0,00	0,00	I	II	III	IV	средства ПАО "Газпром"
	2	Газопровод с. Вакац	Газопровод межпоселковый	0,00	0,00	0,00	0,00	0,00	0,00	0,00	0,00	I	II	III	IV	средства ПАО "Газпром"
	3	Газопровод с. Калнахта	Газопровод межпоселковый	0,00	0,00	0,00	0,00	0,00	0,00	0,00	0,00	I	II	III	IV	средства ПАО "Газпром"

2024 - 2026 годы	4	Газопровод с. Садон	Газопровод межпоселковый	0,00	0,00	0,00	0,00	0,00	0,00	0,00	0,00	I	II	III	IV	средства ПАО "Газпром"	
	5	Газопровод с. В. Садон	Газопровод межпоселковый	0,00	0,00	0,00	0,00	0,00	0,00	0,00	0,00	I	II	III	IV	средства ПАО "Газпром"	
	6	Газопровод с. Галон	Газопровод межпоселковый	0,00	0,00	0,00	0,00	0,00	0,00	0,00	0,00	I	II	III	IV	средства ПАО "Газпром"	
	7	Газопровод с. Курайта	Газопровод межпоселковый	0,00	0,00	0,00	0,00	0,00	0,00	0,00	0,00	I	II	III	IV	средства ПАО "Газпром"	
	8	Газопровод с. В. Эгид	Газопровод межпоселковый	0,00	0,00	0,00	0,00	0,00	0,00	0,00	0,00	I	II	III	IV	средства ПАО "Газпром"	
<b>Итого:</b>				<b>0,00</b>	<b>0,00</b>	<b>0,00</b>	<b>0,00</b>	<b>0,00</b>	<b>0,00</b>	<b>0,00</b>	<b>0,00</b>						
<b>Синхронизация с инвестиционной программой ПАО "Газпром" 2021-2025 годы за счет средств специальной надбавки к тарифу</b>																	
2024 год	1	Строительство распределительного газопровода в с. Цалык Правобережного района	Строительство газопровода подземной прокладки среднего давления ПЭ100 Ø90*8,2 протяженностью 1,68 км.	9 287,96		0,00			170,00	0,00	0,00		II	III		Специалнадбавка прошлых лет	
	2	Газопровод в с. Хухали Алагирского района	Строительство газопровода подземной прокладки среднего давления ПЭ100 Ø90*8,2 протяженностью 0,734 км.	11 504,29		0,00			170,00	0,00	0,00		II	III		Специалнадбавка прошлых лет	
	3	Газопровод межпоселковый к с. Кляг Алагирский р-н	Строительство газопровода подземной прокладки среднего давления ПЭ100 Ø90*8,2 протяженностью 0,648 км с установкой ГРПШ - 1 ед.	6 982,33		0,00			170,00	0,00	0,00		II	III		Специалнадбавка прошлых лет	
	4	Газопровод межпоселковый к с. Тли Алагирский р-н	Строительство газопровода подземной прокладки среднего давления ПЭ100 Ø90*8,2 протяженностью 0,224 км с установкой ГРПШ - 2 ед.	3 560,64		0,00			170,00	0,00	0,00		II	III		Специалнадбавка прошлых лет	
	5	Газопровод межпоселковый к с. В. Зарамаг Алагирский р-н	Строительство межпоселкового газопровода от с. Н. Зарамаг среднего давления Ду=110 мм протяженностью 6,0 км с установкой ШГРП - 1 ед.	3 858,68		0,00			170,00	0,00	0,00		II	III		Специалнадбавка прошлых лет	
	6	Газопровод межпоселковый к с. Н. Зарамаг Алагирский р-н	Строительство межпоселкового газопровода от с. Н. Зарамаг среднего давления Ду=110 мм протяженностью 2,5 км с установкой ШГРП - 1 ед.	7 704,11		0,00			170,00	0,00	0,00		II	III		Специалнадбавка прошлых лет	
	7	Газопровод межпоселковый к с. Нар Алагирского района	Строительство межпоселкового газопровода от с. Н. Зарамаг среднего давления Ду=110 мм протяженностью 0,25 км с установкой ШГРП - 1 ед.	37 034,05	7 426,44	0,00	29 257,61	350,00		0,00	0,00		II	III	III	IV	Специалнадбавка
	8	Газопровод межпоселковый к с. Варце Алагирского района	Строительство межпоселкового газопровода от газопровода с. Н. Зарамаг - с. Нар среднего давления Ду=110 мм протяженностью 0,25 км с установкой ШГРП - 1 ед.		3 318,25		8 343,27	170,00		0,00	0,00		II	III	III	IV	Специалнадбавка
	9	Газопровод межпоселковый к с. Слас Алагирского района	Строительство распределительного газопровода, общей протяженностью – 2713м		139,36	0,00	1 418,85	170,00		0,00	0,00		II	III	III	IV	Специалнадбавка
	10	Газопровод межпоселковый к с. Потыфаз Алагирского района	Газопровод межпоселковый		139,36	0,00	1 418,85	170,00		0,00	0,00		II	III	III	IV	Специалнадбавка
<b>Итого:</b>				<b>79 932,06</b>	<b>11 023,40</b>	<b>0,00</b>	<b>40 438,58</b>	<b>1 880,00</b>	<b>0,00</b>	<b>0,00</b>	<b>53 341,98</b>						
<b>Синхронизация с инвестиционной программой ПАО "Газпром" 2021-2025 годы за счет средств ПАО "Газпром" (газопровод проходящий в границах населенных пунктов)</b>																	
2024 - 2026 годы	1	Газопровод с. Фаснал	Газопровод межпоселковый	0,00	0,00	0,00	0,00	0,00	0,00	0,00	0,00	I	II	III	IV	средства ПАО "Газпром"	
	2	Газопровод с. Галият	Газопровод межпоселковый	0,00	0,00	0,00	0,00	0,00	0,00	0,00	0,00	I	II	III	IV	средства ПАО "Газпром"	
	3	Газопровод с. Фараскягта	Газопровод межпоселковый	0,00	0,00	0,00	0,00	0,00	0,00	0,00	0,00	I	II	III	IV	средства ПАО "Газпром"	
	4	Газопровод с. В. Нар Ирафского района	Газопровод межпоселковый	0,00	0,00	0,00	0,00	0,00	0,00	0,00	0,00	I	II	III	IV	средства ПАО "Газпром"	
	5	Газопровод с. Нижний Нар Ирафского района	Газопровод межпоселковый	0,00	0,00	0,00	0,00	0,00	0,00	0,00	0,00	I	II	III	IV	средства ПАО "Газпром"	
	6	Газопровод с. Махческ	Газопровод межпоселковый	0,00	0,00	0,00	0,00	0,00	0,00	0,00	0,00	I	II	III	IV	средства ПАО "Газпром"	
	7	Газопровод с. Камунга	Газопровод межпоселковый	0,00	0,00	0,00	0,00	0,00	0,00	0,00	0,00	I	II	III	IV	средства ПАО "Газпром"	
	8	Газопровод с. Дунта	Газопровод межпоселковый	0,00	0,00	0,00	0,00	0,00	0,00	0,00	0,00	I	II	III	IV	средства ПАО "Газпром"	
<b>Итого:</b>				<b>0,00</b>	<b>0,00</b>	<b>0,00</b>	<b>0,00</b>	<b>0,00</b>	<b>0,00</b>	<b>0,00</b>	<b>0,00</b>						
<b>Синхронизация с инвестиционной программой ПАО "Газпром" 2021-2025 годы за счет специальной надбавки к тарифу</b>																	
	1	Газопровод с. Тапанкау	Газопровод межпоселковый протяженностью 6,5 км от с. Нар Алагирского района	30 477,16	2 440,47	0,00	28 036,70		0,00	0,00	30 477,16	I	II	III	IV	Специалнадбавка	
	2	Газопровод с. Елгона	Газопровод межпоселковый от с. Нар до с. Тапанкау, с установкой шкафа	1 461,00	151,55	0,00	1 309,45		0,00	0,00	1 461,00	I	II	III	IV	Специалнадбавка	
	3	Газопровод с. Цемса	Газопровод межпоселковый от с. Нар до с. Тапанкау, с установкой шкафа	1 461,00	151,55	0,00	1 309,45		0,00	0,00	1 461,00	I	II	III	IV	Специалнадбавка	
	4	Газопровод с. Цасем	Газопровод межпоселковый протяженностью 250 м от с. Нар до с. Тапанкау, с установкой шкафа	2 728,85	258,20	0,00	2 470,65		0,00	0,00	2 728,85	I	II	III	IV	Специалнадбавка	
	5	Газопровод с. Саксаг	Газопровод межпоселковый от с. Нар до с. Тапанкау, с установкой шкафа	1 461,00	151,55	0,00	1 309,45		0,00	0,00	1 461,00	I	II	III	IV	Специалнадбавка	
	6	Газопровод с. Цми	Газопровод межпоселковый протяженностью 2 км от с. Зарамаг до с. Цми, с установкой шкафа	9 693,41	3 280,14	0,00	6 413,27		0,00	0,00	9 693,41	I	II	III	IV	Специалнадбавка	
	7	Газопровод с. Ахсарисар-Калух	Газопровод межпоселковый протяженностью 0,9 км от с. Ахсарисар до с. Калух	5 254,82	510,99	0,00	4 743,83		0,00	0,00	5 254,82	I	II	III	IV	Специалнадбавка	

2025 год	8	Информация о домовладениях, мероприятия по фактическому подключению которых к сетям газоснабжения в рамках догазификации домовладений с «нулевым» технологическим присоединением финансируются за счет средств специальной надбавки к тарифу на транспортировку газа, в форме компенсации выдающихся доходов газораспределительной организации (Приложение №10 к Программе газификации жилищно-коммунального хозяйства, промышленных и иных организаций Республики Северная Осетия-Алания на 2022-2032 годы).	Подлежит компенсации выручкой от специальной надбавки текущего года	0,00	0,00	0,00	0,00	0,00	0,00	0,00	1 982,85	I	II	III	IV	Специалдбавка	
	9	Информация о домовладениях, мероприятия по фактическому подключению которых к сетям газоснабжения в рамках догазификации домовладений финансируются за счет средств специальной надбавки к тарифу на транспортировку газа, в форме компенсации выдающихся доходов газораспределительной организации (Приложение №11 к Программе газификации жилищно-коммунального хозяйства, промышленных и иных организаций Республики Северная Осетия-Алания на 2022-2032 годы).	Подлежит компенсации выручкой от специальной надбавки текущего года	2 100,00	0,00	0,00	0,00	2 100,00	0,00	0,00	5 321,91	I	II	III	IV	Специалдбавка	
	<b>Итого:</b>				<b>54 637,24</b>	<b>6 944,44</b>	<b>0,00</b>	<b>45 592,79</b>	<b>2 100,00</b>	<b>0,00</b>	<b>0,00</b>	<b>59 842,00</b>					
	1	-	Компенсация затрат в рамках догазификации, на выполнение мероприятий до границ земельных участков домовладений участников СВО и их семей в границах СНТ.	0,00	-	-	-	-	-	-	4 241,06	I	II	III	IV	Специалдбавка прошлых лет	
2	Газопровод с. Нар Алагирского района	Строительство межпоселкового газопровода от с. Н. Зарамаг высокого давления Ду=110 мм протяженностью 6,0 км с установкой ШГРП -1 ед.(1 этап)	37 034,05	7 426,44	0,00	29 257,61	350,00	0%	0,00	37 034,05	I	II	III	IV	Специалдбавка прошлых лет		
3	Регистрация объектов прошлых лет	Распределительный газопровод в с. Цалык Правобережного района; Газопровод межпоселковый к с. Хукали Алагирского района; Газопровод межпоселковый к с. Клияг Алагирского района; Газопровод межпоселковый к с. Тли Алагирского района; Газопровод межпоселковый к с. Верхний Зарамаг Алагирского района; Газопровод межпоселковый к с. Нижний Зарамаг Алагирского района; Газопровод межпоселковый к с. Варце Алагирского района; Газопровод межпоселковый к с. Слас Алагирского района; Газопровод межпоселковый к с. Потыфаз Алагирского района.	755,13	-	-	-	755,13	-	-	755,13	I	II	III	IV	Специалдбавка прошлых лет		
<b>Итого:</b>				<b>37 789,17</b>	<b>7 426,44</b>	<b>0,00</b>	<b>29 257,61</b>	<b>1 105,13</b>	<b>0,00</b>	<b>0,00</b>	<b>42 030,23</b>						
<b>Всего:</b>				<b>92 426,41</b>	<b>14 370,88</b>	<b>0,00</b>	<b>74 850,40</b>	<b>3 205,13</b>	<b>0,00</b>	<b>0,00</b>	<b>101 872,23</b>						
<b>Инвестиционная программа ПАО "Газпром" (планируется)</b>																	
2026-2030 годы	1	Газопровод с. Гусыра	Газопровод межпоселковый									I	II	III	IV	средства ПАО "Газпром"	
	2	Газопровод с. Горный Карца	Газопровод межпоселковый									I	II	III	IV	средства ПАО "Газпром"	
	3	Газопровод с. Тагардон	Газопровод межпоселковый									I	II	III	IV	средства ПАО "Газпром"	
<b>Синхронизация с инвестиционной программой ПАО "Газпром" 2021-2025 годы за счет специальной надбавки к тарифу</b>																	
	1	Строительство межпоселкового РСО-Алания, Пригородный район, с. Октябрьское-с. Суэжа	газопровода среднего давления протяженностью 2,730 км, установка ШГРП- 1 шт	28 278,28	3 388,18	0,00	24 540,10	350,00	0,00	0,00	28 278,28	I	II	III	IV	Специалдбавка	
	2	Телеметрия ШГРП №1, РСО-Алания, Пригородный район, с. Кобан, ул. Центральная	Оснащение системой телеметрии согласно Программы внедрения, модернизации, реконструкции и техпервооружения АСУ ТП объектов сетей газораспределения на 2024-2026 годы	1 040,42	112,50	0,00	927,92	0,00	0,00	0,00	1 040,42	I	II	III	IV	Специалдбавка	
	3	СКД на газопровод на выходе из ШГРП №1, РСО-Алания, Пригородный район, с. Комгарон	Оснащение системой контроля давления согласно Программы внедрения, модернизации, реконструкции и техпервооружения АСУ ТП объектов сетей газораспределения на 2024-2026 годы	140,00	6,00	0,00	134,00	0,00	0,00	0,00	140,00	I	II	III	IV	Специалдбавка	
	4	СКД на газопровод на выходе из ШГРП №8, РСО-Алания, Ирафский район, с. Лескен	Оснащение системой контроля давления согласно Программы внедрения, модернизации, реконструкции и техпервооружения АСУ ТП объектов сетей газораспределения на 2024-2026 годы	140,00	6,00	0,00	134,00	0,00	0,00	0,00	140,00	I	II	III	IV	Специалдбавка	

2026 год	5	Расходы на возврат заемных средств, привлеченных ООО «Газпром газораспределение Владикавказ» по договорам займа на финансирование мероприятий по технологическому присоединению в рамках программы газификации	Увеличение верхнего предела среднего размера специальной надбавки с 35 % до 50 % начиная с первого полугодия 2026 года, в соответствии с требованиями законодательства		0,00	0,00	0,00	0,00	0,00	0,00	15 844,12	I	II	III	IV	Специалнабавка	
	6	СНТ "Горянка", СНТ "Ир", СНТ "Дружба" в г. Владикавказ, СНТ "Дружба" в г. Моздок, СНТ "Локомотив"	Строительство газораспределительной сети внутри СНТ		32 433,44	3 937,74	0,00	26 745,70	1 750,00	0,00	0,00	32 433,44	I	II	III	IV	Специалнабавка
	7	Информация о домовладениях, мероприятия по фактическому подключению которых к сетям газоснабжения в рамках газификации домовладений с «нулевым» технологическим присоединением финансируются за счет средств специальной надбавки к тарифу на транспортировку газа, в форме компенсации выпадающих доходов газораспределительной организации (Приложение №10 к Программе газификации жилищно-коммунального хозяйства, промышленных и иных организаций Республики Северная Осетия-Алания на 2022-2032 годы).	Подлежит компенсации выручкой от специальной надбавки текущего года		0,00	0,00	0,00	0,00	0,00	0,00	0,00	755,88	I	II	III	IV	Специалнабавка
	8	Информация о домовладениях, мероприятия по фактическому подключению которых к сетям газоснабжения в рамках газификации домовладений финансируются за счет средств специальной надбавки к тарифу на транспортировку газа, в форме компенсации выпадающих доходов газораспределительной организации (Приложение №11 к Программе газификации жилищно-коммунального хозяйства, промышленных и иных организаций Республики Северная Осетия-Алания на 2022-2032 годы).	Подлежит компенсации выручкой от специальной надбавки текущего года		0,00	0,00	0,00	0,00	0,00	0,00	0,00	2 249,56	I	II	III	IV	Специалнабавка
<b>Итого:</b>					<b>62 032,14</b>	<b>7 450,42</b>	<b>0,00</b>	<b>52 481,72</b>	<b>2 100,00</b>	<b>0,00</b>	<b>0,00</b>	<b>80 881,70</b>					
2026 год	1	Газопровод с. Цми	Газопровод межпоселковый протяженностью 2 км от с. Зарамаг до с. Цми, с установкой шкафа		13 473,38	3 280,14	0,00	9 843,24	350,00	0,00	0,00	13 473,38	I	II	III	IV	Специалнабавка прошлых лет
	2	Газопровод с. Ахсарисар-Калух	Газопровод межпоселковый протяженностью 0,9 км от с. Ахсарисар до с. Калух		5 604,82	510,99	0,00	4 743,83	350,00	0,00	0,00	5 604,82	I	II	III	IV	Специалнабавка прошлых лет
	3	Газопровод с. Нар Алагирского района	Строительство межпоселкового газопровода от с. Н. Зарамаг высокого давления Ду=110 мм протяженностью 6,0 км с установкой ШПРП-1 ед.(1 этап)		43 322,59	0,00	0,00	43 322,59	0,00	0,00	0,00	43 322,59	I	II	III	IV	Специалнабавка прошлых лет
	4	Компенсация выпадающих доходов ООО "Газпром газораспределение Владикавказ" на выполнение мероприятий, подлежащих осуществлению в ходе технологического присоединения.	Покрывается за счет средств, получаемых от применения специальной надбавки в том же периоде регулирования, на который утверждается плата за технологическое присоединение.		0,00	0,00	0,00	0,00	0,00	0,00	0,00	7 352,58	I	II	III	IV	Специалнабавка прошлых лет
	5	Регистрация объектов прошлых лет			2 100,00	0,00	0,00	0,00	2 100,00	0,00	0,00	2 100,00	I	II	III	IV	Специалнабавка прошлых лет
<b>Итого:</b>					<b>64 500,79</b>	<b>3 791,13</b>	<b>0,00</b>	<b>57 909,67</b>	<b>2 800,00</b>	<b>0,00</b>	<b>0,00</b>	<b>71 853,37</b>					
<b>Всего:</b>					<b>126 532,93</b>	<b>11 241,55</b>	<b>0,00</b>	<b>110 391,38</b>	<b>4 900,00</b>	<b>0,00</b>	<b>0,00</b>	<b>152 735,07</b>					
<b>За счет средств специальной надбавки к тарифу</b>																	
2027 год	1	Газопровод с. Урсдон Алагирского района	Газопровод межпоселковый, протяженностью 10 км, от газопровода на с. В. Унал		44 622,47	11 155,13	0,00	33 117,34	350,00	0,00	0,00	44 622,47	I	II	III	IV	Специалнабавка
	2	Газопровод с. Нар Алагирского района	Строительство межпоселкового газопровода от с. Н. Зарамаг высокого давления Ду=110 мм протяженностью 6,0 км с установкой ШПРП-1 ед.(2 этап)		39 027,41		0,00	38 677,41	350,00	0,00	0,00	39 027,41	I	II	III	IV	Специалнабавка прошлых лет
	3	Газопровод с. Цамд	Установка ШПРП на газопроводе с. В. Унал - с. Урсдон		1 292,46	7,94	0,00	934,52	350,00	0,00	0,00	1 292,46	I	II	III	IV	Специалнабавка
	4	Газопровод с. Дагом	Установка ШПРП на газопроводе с. В. Унал - с. Урсдон		1 292,46	7,94	0,00	934,52	350,00	0,00	0,00	1 292,46	I	II	III	IV	Специалнабавка
	5	Расходы на возврат заемных средств, привлеченных ООО «Газпром газораспределение Владикавказ» по договорам займа на финансирование мероприятий по технологическому присоединению в рамках программы газификации	Увеличение верхнего предела среднего размера специальной надбавки с 35 % до 50 % начиная с первого полугодия 2026 года, в соответствии с требованиями законодательства		0,00	0,00	0,00	0,00	0,00	0,00	0,00	31 459,87	I	II	III	IV	Специалнабавка
	6	СНТ "Весна", СНТ "Учитель", СНТ "Южный", СНТ "Хурзарин", СНТ "Иристон"	Строительство газораспределительной сети внутри СНТ		0,00	0,00	0,00	0,00	0,00	0,00	0,00	26 198,98	I	II	III	IV	Специалнабавка
<b>Итого:</b>					<b>86 234,80</b>	<b>11 171,01</b>	<b>0,00</b>	<b>73 663,79</b>	<b>1 400,00</b>	<b>0,00</b>	<b>0,00</b>	<b>143 893,65</b>					
<b>За счет средств специальной надбавки к тарифу</b>																	
	1	Газопровод межпоселковый к с. Куусу Ирафского района	Газопровод межпоселковый низкого давления Ø110*10 P≤0,005 Мпа – 0,6 км от ГРПШ межпоселкового газопровода с. Диннага - с. Ком-Арт		2 272,06	313,49	0,00	1 608,57	350,00	0,00	0,00	2 272,06	I	II	III	IV	Специалнабавка
	2	Газопровод межпоселковый к с. Москва Ирафского района	Газопровод межпоселковый низкого давления Ø110*10 P≤0,005 Мпа – 0,4 км от ГРПШ межпоселкового газопровода с. Диннага - с. Ком-Арт		3 073,02	217,64	0,00	2 505,38	350,00	0,00	0,00	3 073,02	I	II	III	IV	Специалнабавка
	3	Газопровод межпоселковый к с. Кумбулта Ирафского района	Газопровод межпоселковый высокого давления Ø110*10 P≤0,6 Мпа – 2,0 км от развилки межпоселкового газопровода с. Донифарс с установкой ГРПШ - 1 ед.		7 783,21	764,12	0,00	6 669,09	350,00	0,00	0,00	7 783,21	I	II	III	IV	Специалнабавка

2028 год	4	Газопровод межпоселковый к с. Донифарс Ирафского района	Газопровод межпоселковый высокого давления Ø110*10 P≤0,6 МПа – 2,0 км от развилки межпоселкового газопровода с. Лезгор с установкой ГРПШ - 1 ед.	7 783,21	764,12	0,00	6 669,09	350,00	0,00	0,00	7 783,21	I	II	III	IV	Специалдавка
	5	Газопровод с. Архон	Газопровод межпоселковый протяженностью 2 км от газопровода с. Н.Унал - с. Дайкау	38 361,52	8 924,10	0,00	29 087,42	350,00	0,00	0,00	38 361,52	I	II	III	IV	Специалдавка
	6	Газопровод с. Дайкау	Газопровод межпоселковый протяженностью 8 км от газопровода с. Н.Унал	9 066,52	1 444,67	0,00	7 271,85	350,00	0,00	0,00	9 066,52	I	II	III	IV	Специалдавка
	7	Расходы на возврат заемных средств, привлеченных ООО «Газпром газораспределение Владикавказ» по договорам займа на финансирование мероприятий по технологическому присоединению в рамках программы догазификации	Увеличение верхнего предела среднего размера специальной надбавки с 35 % до 50 % начиная с первого полугодия 2026 года, в соответствии с требованиями законодательства	0,00	0,00	0,00	0,00	0,00	0,00	0,00	34 327,96	I	II	III	IV	Специалдавка
	8	СНТ "Магнит", СНТ "Металлург", СНТ "Наука"	Строительство газораспределительной сети внутри СНТ	0,00		0,00			0,00	0,00	32 670,54	I	II	III	IV	Специалдавка
<b>Итого:</b>				<b>68 339,53</b>	<b>12 428,14</b>	<b>0,00</b>	<b>53 811,39</b>	<b>2 100,00</b>	<b>0,00</b>	<b>0,00</b>	<b>135 338,04</b>					
<b>За счет средств специальной надбавки к тарифу</b>																
2029 год	1	Газопровод межпоселковый к с. Казатка Ирафского района	Газопровод межпоселковый высокого давления Ø110*10 P≤0,6 МПа – 1,8 км от кранового узла межпоселкового газопровода с. Садон - с. Мацута с установкой ГРПШ - 1 ед.	7 179,07	684,25	0,00	6 144,82	350,00	0,00	0,00	7 179,07	I	II	III	IV	Специалдавка
	2	Газопровод межпоселковый к с. Лезгор Ирафского района	Газопровод межпоселковый высокого давления Ø110*10 P≤0,6 МПа – 5,0 км от кранового узла межпоселкового газопровода с. Садон - с. Мацута с установкой ГРПШ - 1 ед.	16 249,21	1 366,09	0,00	14 533,12	350,00	0,00	0,00	16 249,21	I	II	III	IV	Специалдавка
	3	Газопровод с. Горный Ногкау	Газопровод межпоселковый протяженностью 5,5 км от газопровода с. Мизур	26 482,92	6 135,32	0,00	19 997,60	350,00	0,00	0,00	26 482,92	I	II	III	IV	Специалдавка
	4	Газопровод с. Бад	Газопровод межпоселковый протяженностью 3 км от газопровода с. Мизур	13 599,29	2 827,80	0,00	10 421,49	350,00	0,00	0,00	13 599,29	I	II	III	IV	Специалдавка
	5	Расходы на возврат заемных средств, привлеченных ООО «Газпром газораспределение Владикавказ» по договорам займа на финансирование мероприятий по технологическому присоединению в рамках программы догазификации	Увеличение верхнего предела среднего размера специальной надбавки с 35 % до 50 % начиная с первого полугодия 2026 года, в соответствии с требованиями законодательства	0,00	0,00	0,00	0,00	0,00	0,00	0,00	0,00	I	II	III	IV	Специалдавка
	6	СНТ "им. Минчурина", СНТ "Надежда", СНТ "Редант", СНТ "Садовый"	Строительство газораспределительной сети внутри СНТ	0,00		0,00			0,00	0,00	0,00	I	II	III	IV	Специалдавка
<b>Итого:</b>				<b>63 510,49</b>	<b>11 013,46</b>	<b>0,00</b>	<b>51 097,03</b>	<b>1 400,00</b>	<b>0,00</b>	<b>0,00</b>	<b>63 510,49</b>					
<b>За счет средств специальной надбавки к тарифу</b>																
2030 год	1	Газопровод с. Биз	Газопровод межпоселковый, протяженностью 3000 км, от ГРС "Унал" с установкой шкафа	14 009,84	2 835,74	0,00	10 824,10	350,00	0,00	0,00	14 009,84	I	II	III	IV	Специалдавка
	2	Газопровод с. Кеситкау	Газопровод межпоселковый протяженностью 15 км от с. Нар Алагирского района	16 732,00	16 732,00	0,00	0,00	0,00	0,00	0,00	16 732,00	I	II	III	IV	Специалдавка
	3	Расходы на возврат заемных средств, привлеченных ООО «Газпром газораспределение Владикавказ» по договорам займа на финансирование мероприятий по технологическому присоединению в рамках программы догазификации	Увеличение верхнего предела среднего размера специальной надбавки с 35 % до 50 % начиная с первого полугодия 2026 года, в соответствии с требованиями законодательства	0,00	0,00	0,00	0,00	0,00	0,00	0,00	0,00	I	II	III	IV	Специалдавка
	4	СНТ "Садовый", СНТ "Теолог", СНТ "Майрамадаг"	Строительство газораспределительной сети внутри СНТ	0,00		0,00	0,00	0,00	0,00	0,00	0,00	I	II	III	IV	Специалдавка
<b>Итого:</b>				<b>30 741,84</b>	<b>19 567,74</b>	<b>0,00</b>	<b>10 824,10</b>	<b>350,00</b>	<b>0,00</b>	<b>0,00</b>	<b>30 741,84</b>					
2031 год	1	Газопровод с. Кеситкау	Газопровод межпоселковый протяженностью 15 км от с. Нар Алагирского района	45 449,08	0,00	0,00	45 449,08	0,00	0,00	0,00	45 449,08	I	II	III	IV	Специалдавка
<b>Итого:</b>				<b>45 449,08</b>	<b>0,00</b>	<b>0,00</b>	<b>45 449,08</b>	<b>0,00</b>	<b>0,00</b>	<b>0,00</b>	<b>45 449,08</b>					
2032 год	1	Газопровод с. Кеситкау	Газопровод межпоселковый протяженностью 15 км от с. Нар Алагирского района	45 449,08	0,00	0,00	45 449,08	0,00	0,00	0,00	45 449,08	I	II	III	IV	Специалдавка
<b>Итого:</b>				<b>45 449,08</b>	<b>0,00</b>	<b>0,00</b>	<b>45 449,08</b>	<b>0,00</b>	<b>0,00</b>	<b>0,00</b>	<b>45 449,08</b>					
<b>Инвестиционная программа ПАО "Газпром" 2021-2025 гг.</b>																
2021-2025 годы	1	ГО и ГРС Зарамаг	перспективный магистральный газопровод-отвод и ГРС									I	II	III	IV	средства ПАО "Газпром"
	2	Техническое перевооружение ГРС Орджоникидзе	Техническое перевооружение ГРС									I	II	III	IV	средства ПАО "Газпром"
	3	Техническое перевооружение ГРС Чикола	Техническое перевооружение ГРС									I	II	III	IV	средства ПАО "Газпром"
	4	Реконструкция ГРС с. Октябрьское колхоз "Дружба"	Реконструируемая ГРС									I	II	III	IV	средства ПАО "Газпром"
	5	Реконструкция ГРС станция Терская-1	Реконструируемая ГРС									I	II	III	IV	средства ПАО "Газпром"
	6	Техническое перевооружение ГРС станция Архонская	Техническое перевооружение ГРС									I	II	III	IV	средства ПАО "Газпром"
	7	Техническое перевооружение ГРС Фарн	Техническое перевооружение ГРС									I	II	III	IV	средства ПАО "Газпром"
	8	Реконструкция ГРС г. Ардон	Реконструируемая ГРС									I	II	III	IV	средства ПАО "Газпром"
	9	г. Владикавказ (Северная)	Реконструируемая ГРС									I	II	III	IV	средства ПАО "Газпром"

