

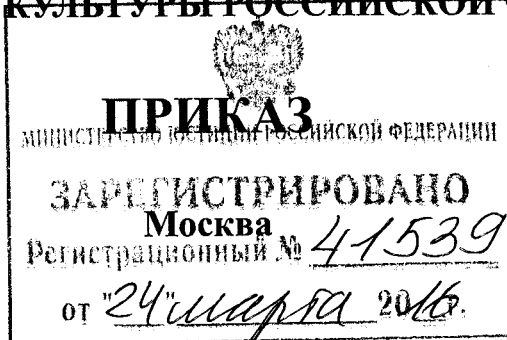

МИНИСТЕРСТВО КУЛЬТУРЫ РОССИЙСКОЙ ФЕДЕРАЦИИ

14 января 2016г.



№ 33

Об утверждении границ зон охраны объекта культурного наследия федерального значения «Церковь Рождества Христова на Поле (Кладбищенская), 1382 г.», включенного в Список всемирного наследия, а также режимов использования земель и требований к градостроительным регламентам в границах данных зон

В соответствии с пп. 16 п. 1 ст. 9 Федерального закона от 25 июня 2002 г. № 73-ФЗ «Об объектах культурного наследия (памятниках истории и культуры) народов Российской Федерации» (Собрание законодательства Российской Федерации, 2002, № 26, ст. 2519; 2003, № 9, ст. 805; 2004, № 35, ст. 3607; 2005, № 23, ст. 2203; 2006, № 1, ст. 10; № 52 (ч. 1), ст. 5498; 2007, № 1 (ч. 1), ст. 21; № 27, ст. 3213; № 43, ст. 5084; № 46, ст. 5554; 2008, № 20, ст. 2251; № 29 (ч. 1), ст. 3418; № 30 (ч. 2), ст. 3616; 2009, № 51, ст. 6150; 2010, № 43, ст. 5450; № 49, ст. 6424; № 51 (ч. 3), ст. 6810; 2011, № 30 (ч. 1), ст. 4563; № 45, ст. 6331; № 47, ст. 6606; № 49 (ч. 1), ст. 7015, ст. 7026; 2012, № 31, ст. 4322; № 47, ст. 6390; № 50 (ч. 5), ст. 6960; 2013, № 17, ст. 2030; № 19, ст. 2331; № 30 (ч.1), ст. 4078; 2014, № 43, ст. 5799; № 49 (ч. 6), ст. 6928; 2015, № 10, ст. 1420; № 29 (ч. 1), ст. 4359, № 51 (ч. 3), ст. 7237, официальный интернет-портал правовой информации <http://www.pravo.gov.ru>, 29 декабря 2015 г., № 0001201512290029; 30 декабря 2015 г. № 0001201512300121) и п. 13 Положения о зонах охраны объектов культурного наследия (памятников истории и культуры) народов Российской Федерации, утвержденного постановлением Правительства Российской Федерации от 12 сентября 2015 г. № 972 (Официальный интернет-портал правовой информации <http://www.pravo.ru>, 17 сентября 2015 г., № 0001201509170006), приказываю:

1. Утвердить границы зон охраны объекта культурного наследия федерального значения «Церковь Рождества Христова на Поле (Кладбищенская), 1382 г.», включенного в Список всемирного наследия, согласно приложению № 1.

2. Утвердить режимы использования земель и требования к градостроительным регламентам в границах зон охраны объекта культурного наследия федерального значения «Церковь Рождества Христова на Поле (Кладбищенская), 1382 г.», включенного в Список всемирного наследия, согласно приложению № 2.

3. Департаменту управления имуществом и инвестиционной политики (Б.Д. Мазо) обеспечить внесение сведений о наличии зон охраны объекта культурного наследия федерального значения «Церковь Рождества Христова на Поле (Кладбищенская), 1382 г.», включенного в Список всемирного наследия, расположенного по адресу: Новгородская область, город Новгород, в единый государственный реестр объектов культурного наследия (памятников истории и культуры) народов Российской Федерации.

4. Контроль за исполнением настоящего приказа возложить на статс-секретаря – заместителя Министра культуры Российской Федерации Г.У.Пирумова.

Министр



В.Р.Мединский

УТВЕРЖДЕНО
приказом Министерства культуры
Российской Федерации
от «14» января 2016 г.
№ 33

**Описание границ зон охраны объекта культурного наследия
федерального значения «Церковь Рождества Христова на Поле
(Кладбищенская), 1382 г.», включенного в Список всемирного наследия**

I. Охранная зона ОЗ

Участок ОЗ

1. Внешняя граница охранной зоны объекта культурного наследия проходит на северо-восток по южной стороне автомобильной дороги, соединяющей улицу Федоровский ручей и автомагистраль М-10 «Россия» (характерные точки 1-20); далее проходит на юг по левому берегу безымянной протоки (характерные точки 20-202); далее проходит на юго-запад по нижней кромке левого (северного) берега илового канала (характерные точки 202-317); далее проходит на северо-запад по восточному берегу рва окольного города (характерные точки 317-1).

2. Внутренняя граница охранной зоны объекта культурного наследия проходит на северо-восток (характерные точки 318-323), на юго-восток (характерные точки 323-324), на юго-запад (характерные точки 324-329), на запад (характерные точки 329-332), на северо-запад (характерные точки 332-335) по границам Рождественского кладбища; далее проходит на северо-восток по западной границе площадки для стоянки машин (характерные точки 335-318).

II. Зона охраняемого природного ландшафта - ЗОЛ

Участок ЗОЛ-1

3. Граница участка зоны охраняемого природного ландшафта проходит на северо-восток по южной стороне автомобильной дороги, соединяющей улицу Федоровский ручей и автомагистраль М-10 «Россия» (характерные точки 1-35); далее проходит на восток по южной стороне автомагистрали М-10 «Россия» (характерные точки 35-49); далее проходит на юг по левому берегу реки Лешовни (характерные точки 49-85); далее проходит на юго-запад

по левому берегу реки Лешовни и левому берегу реки Малый Волховец (характерные точки 85-156); далее проходит на северо-запад по восточному берегу реки Волхов (характерные точки 156-168); далее проходит на северо-восток по восточному берегу рва Окольного города (характерные точки 168-219); далее проходит на восток по нижней кромке левого (северного) берега илового канала (характерные точки 219-334); далее проходит на север по левому берегу безымянной протоки до автомобильной дороги, соединяющей улицу Федоровский ручей и автомагистраль М-10 «Россия» (характерные точки 334-1).

Участок ЗОЛ-2

4. Граница участка зоны охраняемого природного ландшафта проходит на юго-запад по северной стороне автомобильной дороги, соединяющей улицу Федоровский ручей и автомагистраль М-10 «Россия» (характерные точки 1-50), далее проходит на северо-восток по восточному берегу рва Окольного города (характерные точки 50-54), далее проходит на северо-восток (характерные точки 54-83), юго-восток (характерные точки 83-104) и северо-восток (характерные точки 104-123) по южному берегу мелиоративного канала, далее проходит на юго-восток по западному берегу безымянной протоки до автомобильной дороги, соединяющей улицу Федоровский ручей и автомагистраль М-10 «Россия» (характерные точки 123-1).

Каталог координат характерных точек внешней границы участка ОЗ охранной зоны объекта культурного наследия федерального значения «Церковь Рождества Христова на Поле (Кладбищенская), 1382 г.», включенного в Список всемирного наследия

| Наименование (номер) характерной точки | Координаты, м | |
|----------------------------------------------|------------------------------------------------------------------------------------------------------------------------------|--------------|
| | Система координат МСК-53 | |
| | Метод определения координат – картометрический, Средняя квадратическая погрешность положения характерной точки – 0.1 м | |
| | Координата X | Координата Y |
| 1 | 577239.21 | 2181127.93 |
| 2 | 577239.24 | 2181139.45 |
| 3 | 577241.88 | 2181158.81 |
| 4 | 577247.96 | 2181192.77 |
| 5 | 577261.27 | 2181235.36 |
| 6 | 577270.69 | 2181257.91 |
| 7 | 577293.13 | 2181301.29 |
| 8 | 577314.59 | 2181336.98 |
| 9 | 577360.69 | 2181400.53 |
| 10 | 577403 | 2181460.21 |

| | | |
|----|-----------|------------|
| 11 | 577449.89 | 2181526.71 |
| 12 | 577479.69 | 2181567.9 |
| 13 | 577527.63 | 2181635.79 |
| 14 | 577547.19 | 2181661.6 |
| 15 | 577611.2 | 2181752.11 |
| 16 | 577681.33 | 2181851.94 |
| 17 | 577724.07 | 2181912.35 |
| 18 | 577838.05 | 2182073.77 |
| 19 | 577946.28 | 2182227 |
| 20 | 577981.29 | 2182276.75 |
| 21 | 577972.09 | 2182279.15 |
| 22 | 577967.67 | 2182279.81 |
| 23 | 577961.18 | 2182279.97 |
| 24 | 577955.08 | 2182279.23 |
| 25 | 577952.67 | 2182278.88 |
| 26 | 577951.29 | 2182278.5 |
| 27 | 577947.8 | 2182277.02 |
| 28 | 577944.76 | 2182274.75 |
| 29 | 577942.86 | 2182273.17 |
| 30 | 577940.77 | 2182271.24 |
| 31 | 577939.45 | 2182269.64 |
| 32 | 577936.97 | 2182265.6 |
| 33 | 577933.37 | 2182261.51 |
| 34 | 577930.48 | 2182259.67 |
| 35 | 577923.42 | 2182256.49 |
| 36 | 577922.03 | 2182255.7 |
| 37 | 577915.92 | 2182251.11 |
| 38 | 577910.47 | 2182245.41 |
| 39 | 577906.16 | 2182241.59 |
| 40 | 577904.02 | 2182240.38 |
| 41 | 577898.43 | 2182238.27 |
| 42 | 577893.84 | 2182237.5 |
| 43 | 577887.46 | 2182237.44 |
| 44 | 577882.09 | 2182238.06 |
| 45 | 577875.89 | 2182239.37 |
| 46 | 577871.05 | 2182240.38 |
| 47 | 577866.93 | 2182241.42 |
| 48 | 577863.86 | 2182241.77 |
| 49 | 577862.86 | 2182241.75 |
| 50 | 577860 | 2182240.71 |
| 51 | 577858.64 | 2182239.82 |
| 52 | 577854.56 | 2182235.8 |
| 53 | 577849.04 | 2182229.3 |

| | | |
|----|-----------|------------|
| 54 | 577834.12 | 2182213.14 |
| 55 | 577830.36 | 2182209.33 |
| 56 | 577822.54 | 2182200.98 |
| 57 | 577818.12 | 2182196.49 |
| 58 | 577810.24 | 2182187.85 |
| 59 | 577809.42 | 2182187.04 |
| 60 | 577807.61 | 2182184.65 |
| 61 | 577798.3 | 2182175.57 |
| 62 | 577796.01 | 2182173 |
| 63 | 577792.14 | 2182169.23 |
| 64 | 577786.03 | 2182162.14 |
| 65 | 577783.95 | 2182159.22 |
| 66 | 577781.84 | 2182156.6 |
| 67 | 577778.97 | 2182153.63 |
| 68 | 577776.47 | 2182151.74 |
| 69 | 577774.31 | 2182149.69 |
| 70 | 577772.49 | 2182148.39 |
| 71 | 577767.57 | 2182145.86 |
| 72 | 577762.11 | 2182144.85 |
| 73 | 577757.35 | 2182145.4 |
| 74 | 577754.09 | 2182146.63 |
| 75 | 577750.24 | 2182148.96 |
| 76 | 577747.18 | 2182151.32 |
| 77 | 577744.81 | 2182153.48 |
| 78 | 577741.28 | 2182155.96 |
| 79 | 577738.29 | 2182157.03 |
| 80 | 577736.19 | 2182156.94 |
| 81 | 577735.22 | 2182156.47 |
| 82 | 577734.41 | 2182155.62 |
| 83 | 577729.87 | 2182149.94 |
| 84 | 577727.66 | 2182146.89 |
| 85 | 577723.71 | 2182142.42 |
| 86 | 577720.61 | 2182139.63 |
| 87 | 577719.16 | 2182138.73 |
| 88 | 577714.42 | 2182136.58 |
| 89 | 577706.16 | 2182133.47 |
| 90 | 577700.11 | 2182130.95 |
| 91 | 577684.96 | 2182133.61 |
| 92 | 577681.29 | 2182133 |
| 93 | 577677 | 2182131.31 |
| 94 | 577674.94 | 2182130.92 |
| 95 | 577671.02 | 2182131.05 |
| 96 | 577638.47 | 2182130.09 |

| | | |
|-----|-----------|------------|
| 97 | 577556.82 | 2182123.66 |
| 98 | 577544.23 | 2182123.26 |
| 99 | 577541.7 | 2182123.26 |
| 100 | 577538.09 | 2182123.87 |
| 101 | 577535.22 | 2182124.08 |
| 102 | 577527.29 | 2182125.6 |
| 103 | 577515.1 | 2182126.87 |
| 104 | 577513.29 | 2182127.35 |
| 105 | 577511.61 | 2182128.21 |
| 106 | 577510.72 | 2182128.86 |
| 107 | 577509.92 | 2182129.34 |
| 108 | 577508.08 | 2182129.76 |
| 109 | 577506.7 | 2182129.55 |
| 110 | 577505.76 | 2182129.23 |
| 111 | 577505.17 | 2182129.17 |
| 112 | 577504.56 | 2182129.21 |
| 113 | 577503.99 | 2182129.39 |
| 114 | 577503.46 | 2182129.69 |
| 115 | 577503 | 2182130.08 |
| 116 | 577502.43 | 2182130.62 |
| 117 | 577501.95 | 2182130.97 |
| 118 | 577501.43 | 2182131.28 |
| 119 | 577500.31 | 2182131.71 |
| 120 | 577498.88 | 2182132.02 |
| 121 | 577497.23 | 2182132.66 |
| 122 | 577496.46 | 2182133.1 |
| 123 | 577495.08 | 2182134.22 |
| 124 | 577493.81 | 2182135.58 |
| 125 | 577492.87 | 2182136.22 |
| 126 | 577491.83 | 2182136.66 |
| 127 | 577490.7 | 2182136.87 |
| 128 | 577489.1 | 2182136.81 |
| 129 | 577488.23 | 2182136.89 |
| 130 | 577487.81 | 2182136.99 |
| 131 | 577487.01 | 2182137.34 |
| 132 | 577485.98 | 2182138.14 |
| 133 | 577485.37 | 2182139 |
| 134 | 577484.7 | 2182139.83 |
| 135 | 577483.87 | 2182140.5 |
| 136 | 577482.93 | 2182140.98 |
| 137 | 577478.16 | 2182142.53 |
| 138 | 577476.5 | 2182143.45 |
| 139 | 577475.76 | 2182144.04 |

| | | |
|-----|-----------|------------|
| 140 | 577474.47 | 2182145.42 |
| 141 | 577473.31 | 2182146.7 |
| 142 | 577472.54 | 2182147.33 |
| 143 | 577470.84 | 2182148.35 |
| 144 | 577469.91 | 2182148.71 |
| 145 | 577468.63 | 2182149.06 |
| 146 | 577467.58 | 2182149.39 |
| 147 | 577466.56 | 2182149.83 |
| 148 | 577465.59 | 2182150.38 |
| 149 | 577464.69 | 2182151.01 |
| 150 | 577463.86 | 2182151.75 |
| 151 | 577462.46 | 2182153.46 |
| 152 | 577461.9 | 2182154.41 |
| 153 | 577461.43 | 2182155.42 |
| 154 | 577461.08 | 2182156.47 |
| 155 | 577460.57 | 2182158.66 |
| 156 | 577459.84 | 2182160.43 |
| 157 | 577458.75 | 2182161.99 |
| 158 | 577458.09 | 2182162.69 |
| 159 | 577457.36 | 2182163.31 |
| 160 | 577455.98 | 2182164.24 |
| 161 | 577454.55 | 2182165.51 |
| 162 | 577453.41 | 2182167.06 |
| 163 | 577451.42 | 2182171.48 |
| 164 | 577449.39 | 2182174.23 |
| 165 | 577446.86 | 2182176.45 |
| 166 | 577443.93 | 2182178.09 |
| 167 | 577442.35 | 2182178.67 |
| 168 | 577440.72 | 2182179.09 |
| 169 | 577432.73 | 2182179.91 |
| 170 | 577429.68 | 2182179.63 |
| 171 | 577427.76 | 2182178.91 |
| 172 | 577425.62 | 2182178.04 |
| 173 | 577422.44 | 2182177.37 |
| 174 | 577407.68 | 2182176.56 |
| 175 | 577405.7 | 2182176.39 |
| 176 | 577402.99 | 2182175.68 |
| 177 | 577400.49 | 2182174.41 |
| 178 | 577399.35 | 2182173.59 |
| 179 | 577397.37 | 2182171.61 |
| 180 | 577393.51 | 2182167.68 |
| 181 | 577391.07 | 2182165.84 |
| 182 | 577388.45 | 2182164.26 |

| | | |
|-----|-----------|------------|
| 183 | 577385.69 | 2182162.96 |
| 184 | 577382.79 | 2182161.97 |
| 185 | 577379.81 | 2182161.28 |
| 186 | 577373.76 | 2182160.58 |
| 187 | 577369.08 | 2182159.68 |
| 188 | 577364.37 | 2182158.24 |
| 189 | 577361.09 | 2182157.48 |
| 190 | 577357.79 | 2182157.42 |
| 191 | 577354.56 | 2182158.03 |
| 192 | 577353 | 2182158.59 |
| 193 | 577350.1 | 2182160.2 |
| 194 | 577345.92 | 2182163.23 |
| 195 | 577344.28 | 2182164.05 |
| 196 | 577342.56 | 2182164.69 |
| 197 | 577340.79 | 2182165.15 |
| 198 | 577338.97 | 2182165.41 |
| 199 | 577337.4 | 2182165.35 |
| 200 | 577335.77 | 2182164.75 |
| 201 | 577334.41 | 2182163.69 |
| 202 | 577333.43 | 2182162.26 |
| 203 | 577330.04 | 2182146.72 |
| 204 | 577326.41 | 2182125.97 |
| 205 | 577321.33 | 2182093.58 |
| 206 | 577318.56 | 2182062.04 |
| 207 | 577318.11 | 2182055.56 |
| 208 | 577312.26 | 2182015.78 |
| 209 | 577308.27 | 2181983.01 |
| 210 | 577306.94 | 2181969.03 |
| 211 | 577306.23 | 2181962.32 |
| 212 | 577304.87 | 2181955.86 |
| 213 | 577303.88 | 2181951.9 |
| 214 | 577301.54 | 2181938.78 |
| 215 | 577300.59 | 2181925.48 |
| 216 | 577300.04 | 2181915.79 |
| 217 | 577298.05 | 2181902.17 |
| 218 | 577297.82 | 2181899.91 |
| 219 | 577292.56 | 2181866.28 |
| 220 | 577291.45 | 2181860.75 |
| 221 | 577290.26 | 2181850.62 |
| 222 | 577290.14 | 2181838.61 |
| 223 | 577289.92 | 2181836.55 |
| 224 | 577289.5 | 2181834.52 |
| 225 | 577288.86 | 2181832.55 |

| | | |
|-----|-----------|------------|
| 226 | 577288.03 | 2181830.66 |
| 227 | 577287 | 2181828.86 |
| 228 | 577283.71 | 2181824.24 |
| 229 | 577282.33 | 2181821.7 |
| 230 | 577281.23 | 2181819.02 |
| 231 | 577280.41 | 2181816.25 |
| 232 | 577279.89 | 2181813.4 |
| 233 | 577279.64 | 2181809.81 |
| 234 | 577279.37 | 2181807.36 |
| 235 | 577278.85 | 2181804.95 |
| 236 | 577277.61 | 2181801.37 |
| 237 | 577275.07 | 2181793.17 |
| 238 | 577274.31 | 2181789.79 |
| 239 | 577273.43 | 2181783.46 |
| 240 | 577273.21 | 2181777.08 |
| 241 | 577273.77 | 2181769.89 |
| 242 | 577274.29 | 2181767.46 |
| 243 | 577275.06 | 2181765.1 |
| 244 | 577277.52 | 2181759.6 |
| 245 | 577278.77 | 2181754.64 |
| 246 | 577278.95 | 2181749.54 |
| 247 | 577276.23 | 2181725.15 |
| 248 | 577273.62 | 2181700.86 |
| 249 | 577273.19 | 2181698.31 |
| 250 | 577272.73 | 2181692.97 |
| 251 | 577272.82 | 2181687.63 |
| 252 | 577272.46 | 2181677.83 |
| 253 | 577270.74 | 2181664.01 |
| 254 | 577269.4 | 2181657.75 |
| 255 | 577266.54 | 2181648.41 |
| 256 | 577265.58 | 2181645.12 |
| 257 | 577265.16 | 2181642.53 |
| 258 | 577264.97 | 2181638.26 |
| 259 | 577264.15 | 2181630.57 |
| 260 | 577262.09 | 2181600.85 |
| 261 | 577258.74 | 2181578.79 |
| 262 | 577256.73 | 2181550.41 |
| 263 | 577256.1 | 2181549.13 |
| 264 | 577255.84 | 2181547.49 |
| 265 | 577255.45 | 2181544.08 |
| 266 | 577255.01 | 2181537.02 |
| 267 | 577254.03 | 2181530.04 |
| 268 | 577253.49 | 2181524.62 |

| | | |
|-----|-----------|------------|
| 269 | 577253.22 | 2181523.29 |
| 270 | 577253.08 | 2181521.9 |
| 271 | 577252.52 | 2181518.56 |
| 272 | 577252.08 | 2181514.09 |
| 273 | 577251.98 | 2181513.12 |
| 274 | 577251.99 | 2181512.05 |
| 275 | 577251.84 | 2181510.68 |
| 276 | 577251.83 | 2181509.91 |
| 277 | 577250.8 | 2181502.11 |
| 278 | 577250.35 | 2181500.32 |
| 279 | 577249.41 | 2181495.1 |
| 280 | 577248.87 | 2181490.65 |
| 281 | 577246.33 | 2181475.98 |
| 282 | 577245.73 | 2181472.97 |
| 283 | 577245.57 | 2181471.67 |
| 284 | 577245.28 | 2181469.22 |
| 285 | 577244.54 | 2181458.51 |
| 286 | 577243.72 | 2181451.81 |
| 287 | 577243.06 | 2181448.13 |
| 288 | 577242.18 | 2181438.39 |
| 289 | 577241.85 | 2181431.79 |
| 290 | 577234.38 | 2181374.99 |
| 291 | 577232.51 | 2181356.58 |
| 292 | 577229.5 | 2181332.38 |
| 293 | 577229.45 | 2181328.84 |
| 294 | 577228.18 | 2181318.6 |
| 295 | 577227.12 | 2181312.26 |
| 296 | 577225.35 | 2181299.09 |
| 297 | 577224.86 | 2181292.92 |
| 298 | 577223.98 | 2181286.35 |
| 299 | 577223.36 | 2181276.59 |
| 300 | 577221.89 | 2181264.99 |
| 301 | 577221.57 | 2181261.43 |
| 302 | 577221.07 | 2181256.87 |
| 303 | 577220.68 | 2181251.67 |
| 304 | 577219.81 | 2181244.71 |
| 305 | 577219.56 | 2181242.85 |
| 306 | 577219.26 | 2181236.94 |
| 307 | 577217.13 | 2181223.74 |
| 308 | 577215.91 | 2181218.65 |
| 309 | 577214.34 | 2181210.35 |
| 310 | 577212.58 | 2181196.71 |
| 311 | 577210.84 | 2181184.42 |

| | | |
|-----|-----------|------------|
| 312 | 577209.17 | 2181175.93 |
| 313 | 577207.68 | 2181172.49 |
| 314 | 577203 | 2181164.24 |
| 315 | 577197.4 | 2181156.1 |
| 316 | 577193.1 | 2181151.06 |
| 317 | 577191.61 | 2181148.95 |

**Каталог координат характерных точек внутренней границы участка ОЗ
охранной зоны объекта культурного наследия федерального значения
«Церковь Рождества Христова на Поле (Кладбищенская), 1382 г.»,
включенного в Список всемирного наследия**

| Наименование (номер) характерной точки | Координаты, м Система координат МСК-53 Метод определения координат – картометрический, Средняя квадратическая погрешность положения характерной точки – 0.1 м | |
|----------------------------------------------|---------------------------------------------------------------------------------------------------------------------------------------------------------------------------|--------------|
| | Координата X | Координата Y |
| 318 | 577424.25 | 2181691.35 |
| 319 | 577436.44 | 2181696.1 |
| 320 | 577451.42 | 2181705.65 |
| 321 | 577467.45 | 2181716.4 |
| 322 | 577539.39 | 2181780.93 |
| 323 | 577566.42 | 2181804.81 |
| 324 | 577463.28 | 2181945.74 |
| 325 | 577441.95 | 2181937.58 |
| 326 | 577373.07 | 2181908.89 |
| 327 | 577362.58 | 2181904.53 |
| 328 | 577319.21 | 2181887.7 |
| 329 | 577310.81 | 2181889.19 |
| 330 | 577304.56 | 2181871.55 |
| 331 | 577304.18 | 2181862.47 |
| 332 | 577290.06 | 2181772.69 |
| 333 | 577293.62 | 2181755.04 |
| 334 | 577327.82 | 2181680.8 |
| 335 | 577338.27 | 2181659.04 |

Каталог координат характерных точек границы участка ЗОЛ-1 зоны охраняемого природного ландшафта объекта культурного наследия федерального значения «Церковь Рождества Христова на Поле (Кладбищенская), 1382 г.», включенного в Список всемирного наследия

| Наименование (номер) характерной точки | Координаты, м Система координат МСК-53 Метод определения координат – картометрический, Средняя квадратическая погрешность положения характерной точки – 0.1 м | |
|----------------------------------------------|---------------------------------------------------------------------------------------------------------------------------------------------------------------------------|--------------|
| | Координата X | Координата Y |
| 1 | 577981.29 | 2182276.75 |
| 2 | 578017.44 | 2182328.1 |
| 3 | 578018.62 | 2182328.99 |
| 4 | 578086.54 | 2182423 |
| 5 | 578127.03 | 2182479.03 |
| 6 | 578166.53 | 2182534.58 |
| 7 | 578174.92 | 2182548.63 |
| 8 | 578188.16 | 2182566.19 |
| 9 | 578213.6 | 2182602.07 |
| 10 | 578260.04 | 2182668.34 |
| 11 | 578267.68 | 2182683.55 |
| 12 | 578287.26 | 2182713.74 |
| 13 | 578295.35 | 2182727.55 |
| 14 | 578317.43 | 2182770.56 |
| 15 | 578339.58 | 2182818.75 |
| 16 | 578350.43 | 2182847.66 |
| 17 | 578350.71 | 2182850.36 |
| 18 | 578350.75 | 2182852.2 |
| 19 | 578350.53 | 2182854.78 |
| 20 | 578349.3 | 2182858.74 |
| 21 | 578348.04 | 2182861.81 |
| 22 | 578346.83 | 2182866.06 |
| 23 | 578345.98 | 2182870.68 |
| 24 | 578345.25 | 2182877.69 |
| 25 | 578345.21 | 2182884.74 |
| 26 | 578345.92 | 2182892.22 |
| 27 | 578346.36 | 2182895 |
| 28 | 578348.09 | 2182902.47 |
| 29 | 578349.94 | 2182907.87 |
| 30 | 578351.93 | 2182912.6 |
| 31 | 578356.51 | 2182922.17 |
| 32 | 578358.8 | 2182925.16 |

| | | |
|----|-----------|------------|
| 33 | 578364.68 | 2182930.16 |
| 34 | 578368.13 | 2182934.08 |
| 35 | 578372.12 | 2182940.45 |
| 36 | 578375.31 | 2182950.08 |
| 37 | 578381.29 | 2182964.94 |
| 38 | 578385.45 | 2182976.16 |
| 39 | 578389.55 | 2182991.62 |
| 40 | 578394.23 | 2183006.91 |
| 41 | 578400.69 | 2183038.21 |
| 42 | 578402.46 | 2183050.43 |
| 43 | 578404.35 | 2183075.32 |
| 44 | 578404.69 | 2183103.45 |
| 45 | 578406.43 | 2183143.82 |
| 46 | 578406.15 | 2183199.81 |
| 47 | 578405.3 | 2183231.8 |
| 48 | 578398.45 | 2183343.89 |
| 49 | 578388.09 | 2183483.38 |
| 50 | 578119.72 | 2183286.06 |
| 51 | 578113.84 | 2183281.4 |
| 52 | 578098.01 | 2183265.56 |
| 53 | 578084.04 | 2183254.64 |
| 54 | 578048.78 | 2183225.78 |
| 55 | 578029.82 | 2183212.51 |
| 56 | 577978.51 | 2183176.69 |
| 57 | 577954.79 | 2183161.28 |
| 58 | 577921.69 | 2183141.41 |
| 59 | 577897.26 | 2183126.94 |
| 60 | 577879.25 | 2183116.24 |
| 61 | 577861.27 | 2183103.39 |
| 62 | 577840.8 | 2183092.5 |
| 63 | 577775.53 | 2183044.62 |
| 64 | 577757.28 | 2183031.16 |
| 65 | 577752.43 | 2183028.17 |
| 66 | 577716.24 | 2183010.36 |
| 67 | 577703.04 | 2183004.86 |
| 68 | 577689.57 | 2183000.26 |
| 69 | 577667.41 | 2182994.45 |
| 70 | 577639.48 | 2182993.94 |
| 71 | 577605.32 | 2182995.25 |
| 72 | 577575.28 | 2182995.74 |
| 73 | 577548.18 | 2182997.19 |
| 74 | 577502.56 | 2183003.26 |
| 75 | 577493.97 | 2183005.75 |

| | | |
|-----|-----------|------------|
| 76 | 577487.79 | 2183007.46 |
| 77 | 577458.08 | 2183021.13 |
| 78 | 577320.05 | 2183122.12 |
| 79 | 577271.79 | 2183159.81 |
| 80 | 577198.6 | 2183220.77 |
| 81 | 577113.75 | 2183296.52 |
| 82 | 577049.61 | 2183353.46 |
| 83 | 576713.96 | 2183466.31 |
| 84 | 576634.98 | 2183477.47 |
| 85 | 576562.17 | 2183473.75 |
| 86 | 576505.41 | 2183443.98 |
| 87 | 576457.29 | 2183391.9 |
| 88 | 576414.46 | 2183270.39 |
| 89 | 576407.29 | 2183255.28 |
| 90 | 576394.03 | 2183218.93 |
| 91 | 576387.61 | 2183197.56 |
| 92 | 576383.58 | 2183176.5 |
| 93 | 576362.17 | 2183083.98 |
| 94 | 576331.93 | 2182986.08 |
| 95 | 576312.53 | 2182929.25 |
| 96 | 576294.88 | 2182825.98 |
| 97 | 576284 | 2182791.27 |
| 98 | 576257.15 | 2182747.3 |
| 99 | 576231.27 | 2182719.04 |
| 100 | 576215.27 | 2182705.77 |
| 101 | 576149.5 | 2182660.51 |
| 102 | 576103.42 | 2182638.42 |
| 103 | 576085.61 | 2182628.42 |
| 104 | 576045.2 | 2182608.53 |
| 105 | 576017.88 | 2182598.81 |
| 106 | 575986.37 | 2182585.04 |
| 107 | 575957.96 | 2182568.39 |
| 108 | 575944.04 | 2182556.79 |
| 109 | 575919.38 | 2182523.92 |
| 110 | 575908.24 | 2182505.13 |
| 111 | 575877.87 | 2182433.58 |
| 112 | 575861.05 | 2182364.95 |
| 113 | 575838.01 | 2182310.67 |
| 114 | 575801.07 | 2182293.52 |
| 115 | 575746.41 | 2182293.93 |
| 116 | 575693.02 | 2182290.75 |
| 117 | 575659.23 | 2182281 |
| 118 | 575640.57 | 2182262.09 |

| | | |
|-----|-----------|------------|
| 119 | 575639.42 | 2182231.69 |
| 120 | 575656.99 | 2182187.41 |
| 121 | 575694.94 | 2182146.31 |
| 122 | 575730.66 | 2182103.91 |
| 123 | 575766.55 | 2182056.67 |
| 124 | 575817.59 | 2181938.33 |
| 125 | 575820.66 | 2181886.22 |
| 126 | 575825.04 | 2181829.32 |
| 127 | 575833.56 | 2181783.48 |
| 128 | 575826.84 | 2181718.87 |
| 129 | 575800.21 | 2181669.31 |
| 130 | 575764.21 | 2181626.7 |
| 131 | 575731.9 | 2181576.94 |
| 132 | 575691.2 | 2181507.43 |
| 133 | 575641.51 | 2181435.17 |
| 134 | 575589.31 | 2181368.87 |
| 135 | 575542.79 | 2181302.79 |
| 136 | 575507.25 | 2181235.62 |
| 137 | 575500.05 | 2181208.44 |
| 138 | 575484.68 | 2181174.5 |
| 139 | 575474.82 | 2181159.43 |
| 140 | 575462.58 | 2181133.71 |
| 141 | 575457.42 | 2181111.21 |
| 142 | 575451.47 | 2181093.9 |
| 143 | 575444.63 | 2181079.49 |
| 144 | 575425.43 | 2181046.36 |
| 145 | 575415.94 | 2181024.75 |
| 146 | 575413.64 | 2181017.63 |
| 147 | 575407.08 | 2181005.18 |
| 148 | 575391.29 | 2180981.21 |
| 149 | 575385.27 | 2180968.92 |
| 150 | 575381.94 | 2180955.64 |
| 151 | 575381.07 | 2180941.7 |
| 152 | 575379.24 | 2180932.94 |
| 153 | 575372.92 | 2180917.55 |
| 154 | 575363.73 | 2180901.65 |
| 155 | 575354.89 | 2180880.89 |
| 156 | 575353.87 | 2180871.57 |
| 157 | 575356.52 | 2180860.88 |
| 158 | 575360.96 | 2180854.88 |
| 159 | 575375.57 | 2180845.41 |
| 160 | 575383.02 | 2180842.31 |
| 161 | 575441.28 | 2180812.01 |

| | | |
|-----|-----------|------------|
| 162 | 575589.65 | 2180744.59 |
| 163 | 575635.23 | 2180721.08 |
| 164 | 575654.9 | 2180711.77 |
| 165 | 575677.93 | 2180697.69 |
| 166 | 575707.4 | 2180684 |
| 167 | 575767.19 | 2180652.96 |
| 168 | 575774.51 | 2180649.44 |
| 169 | 575779.15 | 2180648.84 |
| 170 | 575784.7 | 2180649.55 |
| 171 | 575791.74 | 2180652.92 |
| 172 | 575803.68 | 2180662.06 |
| 173 | 575807.95 | 2180668.85 |
| 174 | 575816.66 | 2180685.98 |
| 175 | 575840.1 | 2180714.58 |
| 176 | 575855.53 | 2180735.64 |
| 177 | 575866.83 | 2180756.57 |
| 178 | 575879.93 | 2180786.68 |
| 179 | 575891.62 | 2180806.8 |
| 180 | 575910.42 | 2180828.8 |
| 181 | 575932.69 | 2180848.52 |
| 182 | 575983.82 | 2180881.06 |
| 183 | 576002.92 | 2180893.42 |
| 184 | 576050.3 | 2180926.02 |
| 185 | 576089.05 | 2180954.67 |
| 186 | 576114.69 | 2180974.91 |
| 187 | 576158.91 | 2181012.72 |
| 188 | 576211.19 | 2181063.7 |
| 189 | 576239.78 | 2181106.15 |
| 190 | 576258.86 | 2181127.76 |
| 191 | 576290.34 | 2181173.53 |
| 192 | 576319.23 | 2181207.96 |
| 193 | 576326.42 | 2181213.01 |
| 194 | 576343.48 | 2181224.95 |
| 195 | 576362.42 | 2181232.47 |
| 196 | 576380.91 | 2181236.2 |
| 197 | 576389.36 | 2181237.89 |
| 198 | 576415.87 | 2181244.9 |
| 199 | 576453.12 | 2181257.13 |
| 200 | 576478.03 | 2181271.31 |
| 201 | 576506.07 | 2181298.07 |
| 202 | 576536.75 | 2181314.49 |
| 203 | 576559.71 | 2181325.78 |
| 204 | 576595.3 | 2181341.96 |

| | | |
|-----|-----------|------------|
| 205 | 576628.69 | 2181351.64 |
| 206 | 576658.97 | 2181352.84 |
| 207 | 576709.14 | 2181357.43 |
| 208 | 576723.14 | 2181360.4 |
| 209 | 576748.93 | 2181355.73 |
| 210 | 576773.5 | 2181343.77 |
| 211 | 576810.84 | 2181329.81 |
| 212 | 576829.55 | 2181313.6 |
| 213 | 576856.55 | 2181302.88 |
| 214 | 576916.8 | 2181270.39 |
| 215 | 576979.19 | 2181232.17 |
| 216 | 577007.41 | 2181214.89 |
| 217 | 577074.8 | 2181186.46 |
| 218 | 577154.84 | 2181165.19 |
| 219 | 577191.61 | 2181148.95 |
| 220 | 577193.1 | 2181151.06 |
| 221 | 577197.4 | 2181156.1 |
| 222 | 577203 | 2181164.24 |
| 223 | 577207.68 | 2181172.49 |
| 224 | 577209.17 | 2181175.93 |
| 225 | 577210.84 | 2181184.42 |
| 226 | 577212.58 | 2181196.71 |
| 227 | 577214.34 | 2181210.35 |
| 228 | 577215.91 | 2181218.65 |
| 229 | 577217.13 | 2181223.74 |
| 230 | 577219.26 | 2181236.94 |
| 231 | 577219.56 | 2181242.85 |
| 232 | 577219.81 | 2181244.71 |
| 233 | 577220.68 | 2181251.67 |
| 234 | 577221.07 | 2181256.87 |
| 235 | 577221.57 | 2181261.43 |
| 236 | 577221.89 | 2181264.99 |
| 237 | 577223.36 | 2181276.59 |
| 238 | 577223.98 | 2181286.35 |
| 239 | 577224.86 | 2181292.92 |
| 240 | 577225.35 | 2181299.09 |
| 241 | 577227.12 | 2181312.26 |
| 242 | 577228.18 | 2181318.6 |
| 243 | 577229.45 | 2181328.84 |
| 244 | 577229.5 | 2181332.38 |
| 245 | 577232.51 | 2181356.58 |
| 246 | 577234.38 | 2181374.99 |
| 247 | 577241.85 | 2181431.79 |

| | | |
|-----|-----------|------------|
| 248 | 577242.18 | 2181438.39 |
| 249 | 577243.06 | 2181448.13 |
| 250 | 577243.72 | 2181451.81 |
| 251 | 577244.54 | 2181458.51 |
| 252 | 577245.28 | 2181469.22 |
| 253 | 577245.57 | 2181471.67 |
| 254 | 577245.73 | 2181472.97 |
| 255 | 577246.33 | 2181475.98 |
| 256 | 577248.87 | 2181490.65 |
| 257 | 577249.41 | 2181495.1 |
| 258 | 577250.35 | 2181500.32 |
| 259 | 577250.8 | 2181502.11 |
| 260 | 577251.83 | 2181509.91 |
| 261 | 577251.84 | 2181510.68 |
| 262 | 577251.99 | 2181512.05 |
| 263 | 577251.98 | 2181513.12 |
| 264 | 577252.08 | 2181514.09 |
| 265 | 577252.52 | 2181518.56 |
| 266 | 577253.08 | 2181521.9 |
| 267 | 577253.22 | 2181523.29 |
| 268 | 577253.49 | 2181524.62 |
| 269 | 577254.03 | 2181530.04 |
| 270 | 577255.01 | 2181537.02 |
| 271 | 577255.45 | 2181544.08 |
| 272 | 577255.84 | 2181547.49 |
| 273 | 577256.1 | 2181549.13 |
| 274 | 577256.73 | 2181550.41 |
| 275 | 577258.74 | 2181578.79 |
| 276 | 577262.09 | 2181600.85 |
| 277 | 577264.15 | 2181630.57 |
| 278 | 577264.97 | 2181638.26 |
| 279 | 577265.16 | 2181642.53 |
| 280 | 577265.58 | 2181645.12 |
| 281 | 577266.54 | 2181648.41 |
| 282 | 577269.4 | 2181657.75 |
| 283 | 577270.74 | 2181664.01 |
| 284 | 577272.46 | 2181677.83 |
| 285 | 577272.82 | 2181687.63 |
| 286 | 577272.73 | 2181692.97 |
| 287 | 577273.19 | 2181698.31 |
| 288 | 577273.62 | 2181700.86 |
| 289 | 577276.23 | 2181725.15 |
| 290 | 577278.95 | 2181749.54 |

| | | |
|-----|-----------|------------|
| 291 | 577278.77 | 2181754.64 |
| 292 | 577277.52 | 2181759.6 |
| 293 | 577275.06 | 2181765.1 |
| 294 | 577274.29 | 2181767.46 |
| 295 | 577273.77 | 2181769.89 |
| 296 | 577273.21 | 2181777.08 |
| 297 | 577273.43 | 2181783.46 |
| 298 | 577274.31 | 2181789.79 |
| 299 | 577275.07 | 2181793.17 |
| 300 | 577277.61 | 2181801.37 |
| 301 | 577278.85 | 2181804.95 |
| 302 | 577279.37 | 2181807.36 |
| 303 | 577279.64 | 2181809.81 |
| 304 | 577279.89 | 2181813.4 |
| 305 | 577280.41 | 2181816.25 |
| 306 | 577281.23 | 2181819.02 |
| 307 | 577282.33 | 2181821.7 |
| 308 | 577283.71 | 2181824.24 |
| 309 | 577287 | 2181828.86 |
| 310 | 577288.03 | 2181830.66 |
| 311 | 577288.86 | 2181832.55 |
| 312 | 577289.5 | 2181834.52 |
| 313 | 577289.92 | 2181836.55 |
| 314 | 577290.14 | 2181838.61 |
| 315 | 577290.26 | 2181850.62 |
| 316 | 577291.45 | 2181860.75 |
| 317 | 577292.56 | 2181866.28 |
| 318 | 577297.82 | 2181899.91 |
| 319 | 577298.05 | 2181902.17 |
| 320 | 577300.04 | 2181915.79 |
| 321 | 577300.59 | 2181925.48 |
| 322 | 577301.54 | 2181938.78 |
| 323 | 577303.88 | 2181951.9 |
| 324 | 577304.87 | 2181955.86 |
| 325 | 577306.23 | 2181962.32 |
| 326 | 577306.94 | 2181969.03 |
| 327 | 577308.27 | 2181983.01 |
| 328 | 577312.26 | 2182015.78 |
| 329 | 577318.11 | 2182055.56 |
| 330 | 577318.56 | 2182062.04 |
| 331 | 577321.33 | 2182093.58 |
| 332 | 577326.41 | 2182125.97 |
| 333 | 577330.04 | 2182146.72 |

| | | |
|-----|-----------|------------|
| 334 | 577333.43 | 2182162.26 |
| 335 | 577334.41 | 2182163.69 |
| 336 | 577335.77 | 2182164.75 |
| 337 | 577337.4 | 2182165.35 |
| 338 | 577338.97 | 2182165.41 |
| 339 | 577340.79 | 2182165.15 |
| 340 | 577342.56 | 2182164.69 |
| 341 | 577344.28 | 2182164.05 |
| 342 | 577345.92 | 2182163.23 |
| 343 | 577350.1 | 2182160.2 |
| 344 | 577353 | 2182158.59 |
| 345 | 577354.56 | 2182158.03 |
| 346 | 577357.79 | 2182157.42 |
| 347 | 577361.09 | 2182157.48 |
| 348 | 577364.37 | 2182158.24 |
| 349 | 577369.08 | 2182159.68 |
| 350 | 577373.76 | 2182160.58 |
| 351 | 577379.81 | 2182161.28 |
| 352 | 577382.79 | 2182161.97 |
| 353 | 577385.69 | 2182162.96 |
| 354 | 577388.45 | 2182164.26 |
| 355 | 577391.07 | 2182165.84 |
| 356 | 577393.51 | 2182167.68 |
| 357 | 577397.37 | 2182171.61 |
| 358 | 577399.35 | 2182173.59 |
| 359 | 577400.49 | 2182174.41 |
| 360 | 577402.99 | 2182175.68 |
| 361 | 577405.7 | 2182176.39 |
| 362 | 577407.68 | 2182176.56 |
| 363 | 577422.44 | 2182177.37 |
| 364 | 577425.62 | 2182178.04 |
| 365 | 577427.76 | 2182178.91 |
| 366 | 577429.68 | 2182179.63 |
| 367 | 577432.73 | 2182179.91 |
| 368 | 577440.72 | 2182179.09 |
| 369 | 577442.35 | 2182178.67 |
| 370 | 577443.93 | 2182178.09 |
| 371 | 577446.86 | 2182176.45 |
| 372 | 577449.39 | 2182174.23 |
| 373 | 577451.42 | 2182171.48 |
| 374 | 577453.41 | 2182167.06 |
| 375 | 577454.55 | 2182165.51 |
| 376 | 577455.98 | 2182164.24 |

| | | |
|-----|-----------|------------|
| 377 | 577457.36 | 2182163.31 |
| 378 | 577458.09 | 2182162.69 |
| 379 | 577458.75 | 2182161.99 |
| 380 | 577459.84 | 2182160.43 |
| 381 | 577460.57 | 2182158.66 |
| 382 | 577461.08 | 2182156.47 |
| 383 | 577461.43 | 2182155.42 |
| 384 | 577461.9 | 2182154.41 |
| 385 | 577462.46 | 2182153.46 |
| 386 | 577463.86 | 2182151.75 |
| 387 | 577464.69 | 2182151.01 |
| 388 | 577465.59 | 2182150.38 |
| 389 | 577466.56 | 2182149.83 |
| 390 | 577467.58 | 2182149.39 |
| 391 | 577468.63 | 2182149.06 |
| 392 | 577469.91 | 2182148.71 |
| 393 | 577470.84 | 2182148.35 |
| 394 | 577472.54 | 2182147.33 |
| 395 | 577473.31 | 2182146.7 |
| 396 | 577474.47 | 2182145.42 |
| 397 | 577475.76 | 2182144.04 |
| 398 | 577476.5 | 2182143.45 |
| 399 | 577478.16 | 2182142.53 |
| 400 | 577482.93 | 2182140.98 |
| 401 | 577483.87 | 2182140.5 |
| 402 | 577484.7 | 2182139.83 |
| 403 | 577485.37 | 2182139 |
| 404 | 577485.98 | 2182138.14 |
| 405 | 577487.01 | 2182137.34 |
| 406 | 577487.81 | 2182136.99 |
| 407 | 577488.23 | 2182136.89 |
| 408 | 577489.1 | 2182136.81 |
| 409 | 577490.7 | 2182136.87 |
| 410 | 577491.83 | 2182136.66 |
| 411 | 577492.87 | 2182136.22 |
| 412 | 577493.81 | 2182135.58 |
| 413 | 577495.08 | 2182134.22 |
| 414 | 577496.46 | 2182133.1 |
| 415 | 577497.23 | 2182132.66 |
| 416 | 577498.88 | 2182132.02 |
| 417 | 577500.31 | 2182131.71 |
| 418 | 577501.43 | 2182131.28 |
| 419 | 577501.95 | 2182130.97 |

| | | |
|-----|-----------|------------|
| 420 | 577502.43 | 2182130.62 |
| 421 | 577503 | 2182130.08 |
| 422 | 577503.46 | 2182129.69 |
| 423 | 577503.99 | 2182129.39 |
| 424 | 577504.56 | 2182129.21 |
| 425 | 577505.17 | 2182129.17 |
| 426 | 577505.76 | 2182129.23 |
| 427 | 577506.7 | 2182129.55 |
| 428 | 577508.08 | 2182129.76 |
| 429 | 577509.92 | 2182129.34 |
| 430 | 577510.72 | 2182128.86 |
| 431 | 577511.61 | 2182128.21 |
| 432 | 577513.29 | 2182127.35 |
| 433 | 577515.1 | 2182126.87 |
| 434 | 577527.29 | 2182125.6 |
| 435 | 577535.22 | 2182124.08 |
| 436 | 577538.09 | 2182123.87 |
| 437 | 577541.7 | 2182123.26 |
| 438 | 577544.23 | 2182123.26 |
| 439 | 577556.82 | 2182123.66 |
| 440 | 577638.47 | 2182130.09 |
| 441 | 577671.02 | 2182131.05 |
| 442 | 577674.94 | 2182130.92 |
| 443 | 577677 | 2182131.31 |
| 444 | 577681.29 | 2182133 |
| 445 | 577684.96 | 2182133.61 |
| 446 | 577700.11 | 2182130.95 |
| 447 | 577706.16 | 2182133.47 |
| 448 | 577714.42 | 2182136.58 |
| 449 | 577719.16 | 2182138.73 |
| 450 | 577720.61 | 2182139.63 |
| 451 | 577723.71 | 2182142.42 |
| 452 | 577727.66 | 2182146.89 |
| 453 | 577729.87 | 2182149.94 |
| 454 | 577734.41 | 2182155.62 |
| 455 | 577735.22 | 2182156.47 |
| 456 | 577736.19 | 2182156.94 |
| 457 | 577738.29 | 2182157.03 |
| 458 | 577741.28 | 2182155.96 |
| 459 | 577744.81 | 2182153.48 |
| 460 | 577747.18 | 2182151.32 |
| 461 | 577750.24 | 2182148.96 |
| 462 | 577754.09 | 2182146.63 |

| | | |
|-----|-----------|------------|
| 463 | 577757.35 | 2182145.4 |
| 464 | 577762.11 | 2182144.85 |
| 465 | 577767.57 | 2182145.86 |
| 466 | 577772.49 | 2182148.39 |
| 467 | 577774.31 | 2182149.69 |
| 468 | 577776.47 | 2182151.74 |
| 469 | 577778.97 | 2182153.63 |
| 470 | 577781.84 | 2182156.6 |
| 471 | 577783.95 | 2182159.22 |
| 472 | 577786.03 | 2182162.14 |
| 473 | 577792.14 | 2182169.23 |
| 474 | 577796.01 | 2182173 |
| 475 | 577798.3 | 2182175.57 |
| 476 | 577807.61 | 2182184.65 |
| 477 | 577809.42 | 2182187.04 |
| 478 | 577810.24 | 2182187.85 |
| 479 | 577818.12 | 2182196.49 |
| 480 | 577822.54 | 2182200.98 |
| 481 | 577830.36 | 2182209.33 |
| 482 | 577834.12 | 2182213.14 |
| 483 | 577849.04 | 2182229.3 |
| 484 | 577854.56 | 2182235.8 |
| 485 | 577858.64 | 2182239.82 |
| 486 | 577860 | 2182240.71 |
| 487 | 577862.86 | 2182241.75 |
| 488 | 577863.86 | 2182241.77 |
| 489 | 577866.93 | 2182241.42 |
| 490 | 577871.05 | 2182240.38 |
| 491 | 577875.89 | 2182239.37 |
| 492 | 577882.09 | 2182238.06 |
| 493 | 577887.46 | 2182237.44 |
| 494 | 577893.84 | 2182237.5 |
| 495 | 577898.43 | 2182238.27 |
| 496 | 577904.02 | 2182240.38 |
| 497 | 577906.16 | 2182241.59 |
| 498 | 577910.47 | 2182245.41 |
| 499 | 577915.92 | 2182251.11 |
| 500 | 577922.03 | 2182255.7 |
| 501 | 577923.42 | 2182256.49 |
| 502 | 577930.48 | 2182259.67 |
| 503 | 577933.37 | 2182261.51 |
| 504 | 577936.97 | 2182265.6 |
| 505 | 577939.45 | 2182269.64 |

| | | |
|-----|-----------|------------|
| 506 | 577940.77 | 2182271.24 |
| 507 | 577942.86 | 2182273.17 |
| 508 | 577944.76 | 2182274.75 |
| 509 | 577947.8 | 2182277.02 |
| 510 | 577951.29 | 2182278.5 |
| 511 | 577952.67 | 2182278.88 |
| 512 | 577955.08 | 2182279.23 |
| 513 | 577961.18 | 2182279.97 |
| 514 | 577967.67 | 2182279.81 |
| 515 | 577972.09 | 2182279.15 |

Каталог координат характерных точек границы участка ЗОЛ-2 зоны охраняемого природного ландшафта объекта культурного наследия федерального значения «Церковь Рождества Христова на Поле (Кладбищенская), 1382 г.», включенного в Список всемирного наследия

| Наименование (номер) характерной точки | Координаты, м Система координат МСК-53 Метод определения координат – картометрический, Средняя квадратическая погрешность положения характерной точки – 0.1 м | |
|----------------------------------------------|---------------------------------------------------------------------------------------------------------------------------------------------------------------------------|--------------|
| | Координата X | Координата Y |
| 1 | 577992 | 2182274 |
| 2 | 577974 | 2182247 |
| 3 | 577949 | 2182213 |
| 4 | 577933 | 2182190 |
| 5 | 577921 | 2182173 |
| 6 | 577904 | 2182148 |
| 7 | 577884 | 2182121 |
| 8 | 577868 | 2182097 |
| 9 | 577850 | 2182073 |
| 10 | 577830 | 2182044 |
| 11 | 577814 | 2182022 |
| 12 | 577798 | 2181999 |
| 13 | 577782 | 2181976 |
| 14 | 577765 | 2181952 |
| 15 | 577748 | 2181927 |
| 16 | 577735 | 2181910 |
| 17 | 577718 | 2181885 |
| 18 | 577701 | 2181861 |
| 19 | 577692 | 2181848 |
| 20 | 577670 | 2181816 |

| | | |
|----|--------|---------|
| 21 | 577655 | 2181796 |
| 22 | 577626 | 2181755 |
| 23 | 577604 | 2181723 |
| 24 | 577590 | 2181702 |
| 25 | 577567 | 2181671 |
| 26 | 577545 | 2181640 |
| 27 | 577524 | 2181609 |
| 28 | 577500 | 2181576 |
| 29 | 577488 | 2181559 |
| 30 | 577484 | 2181554 |
| 31 | 577473 | 2181538 |
| 32 | 577461 | 2181521 |
| 33 | 577435 | 2181483 |
| 34 | 577409 | 2181446 |
| 35 | 577393 | 2181424 |
| 36 | 577379 | 2181404 |
| 37 | 577364 | 2181382 |
| 38 | 577343 | 2181354 |
| 39 | 577328 | 2181332 |
| 40 | 577306 | 2181302 |
| 41 | 577291 | 2181279 |
| 42 | 577281 | 2181261 |
| 43 | 577272 | 2181242 |
| 44 | 577266 | 2181226 |
| 45 | 577260 | 2181209 |
| 46 | 577253 | 2181184 |
| 47 | 577251 | 2181174 |
| 48 | 577249 | 2181157 |
| 49 | 577248 | 2181136 |
| 50 | 577248 | 2181128 |
| 51 | 577275 | 2181134 |
| 52 | 577381 | 2181180 |
| 53 | 577475 | 2181204 |
| 54 | 577601 | 2181213 |
| 55 | 577609 | 2181221 |
| 56 | 577628 | 2181242 |
| 57 | 577632 | 2181247 |
| 58 | 577644 | 2181261 |
| 59 | 577665 | 2181286 |
| 60 | 577692 | 2181316 |
| 61 | 577715 | 2181341 |
| 62 | 577721 | 2181348 |
| 63 | 577736 | 2181365 |

| | | |
|-----|--------|---------|
| 64 | 577754 | 2181385 |
| 65 | 577773 | 2181404 |
| 66 | 577777 | 2181408 |
| 67 | 577783 | 2181411 |
| 68 | 577808 | 2181419 |
| 69 | 577812 | 2181420 |
| 70 | 577814 | 2181421 |
| 71 | 577820 | 2181425 |
| 72 | 577827 | 2181431 |
| 73 | 577839 | 2181444 |
| 74 | 577861 | 2181469 |
| 75 | 577867 | 2181475 |
| 76 | 577873 | 2181484 |
| 77 | 577886 | 2181500 |
| 78 | 577891 | 2181508 |
| 79 | 577895 | 2181513 |
| 80 | 577897 | 2181516 |
| 81 | 577897 | 2181517 |
| 82 | 577898 | 2181518 |
| 83 | 577898 | 2181519 |
| 84 | 577898 | 2181520 |
| 85 | 577898 | 2181521 |
| 86 | 577897 | 2181523 |
| 87 | 577894 | 2181531 |
| 88 | 577884 | 2181549 |
| 89 | 577876 | 2181566 |
| 90 | 577868 | 2181579 |
| 91 | 577862 | 2181589 |
| 92 | 577843 | 2181622 |
| 93 | 577821 | 2181661 |
| 94 | 577804 | 2181697 |
| 95 | 577799 | 2181705 |
| 96 | 577793 | 2181718 |
| 97 | 577788 | 2181737 |
| 98 | 577781 | 2181765 |
| 99 | 577776 | 2181784 |
| 100 | 577771 | 2181798 |
| 101 | 577768 | 2181810 |
| 102 | 577765 | 2181819 |
| 103 | 577764 | 2181830 |
| 104 | 577764 | 2181833 |
| 105 | 577766 | 2181837 |
| 106 | 577769 | 2181841 |





| | | |
|-----|--------|---------|
| 107 | 577785 | 2181857 |
| 108 | 577826 | 2181893 |
| 109 | 577872 | 2181936 |
| 110 | 577904 | 2181965 |
| 111 | 577952 | 2182007 |
| 112 | 577957 | 2182012 |
| 113 | 577988 | 2182042 |
| 114 | 578011 | 2182061 |
| 115 | 578025 | 2182074 |
| 116 | 578035 | 2182083 |
| 117 | 578045 | 2182091 |
| 118 | 578053 | 2182096 |
| 119 | 578060 | 2182102 |
| 120 | 578064 | 2182104 |
| 121 | 578065 | 2182106 |
| 122 | 578068 | 2182109 |
| 123 | 578068 | 2182110 |
| 124 | 578068 | 2182112 |
| 125 | 578066 | 2182116 |
| 126 | 578063 | 2182119 |
| 127 | 578060 | 2182122 |
| 128 | 578060 | 2182125 |
| 129 | 578059 | 2182127 |
| 130 | 578058 | 2182128 |
| 131 | 578057 | 2182129 |
| 132 | 578056 | 2182130 |
| 133 | 578056 | 2182131 |
| 134 | 578057 | 2182131 |
| 135 | 578058 | 2182132 |
| 136 | 578059 | 2182133 |
| 137 | 578059 | 2182135 |
| 138 | 578060 | 2182137 |
| 139 | 578060 | 2182139 |
| 140 | 578060 | 2182142 |
| 141 | 578059 | 2182143 |
| 142 | 578059 | 2182147 |
| 143 | 578059 | 2182150 |
| 144 | 578060 | 2182152 |
| 145 | 578062 | 2182157 |
| 146 | 578063 | 2182158 |
| 147 | 578063 | 2182159 |
| 148 | 578062 | 2182173 |
| 149 | 578062 | 2182177 |

| | | |
|-----|--------|---------|
| 150 | 578062 | 2182183 |
| 151 | 578062 | 2182188 |
| 152 | 578062 | 2182193 |
| 153 | 578061 | 2182199 |
| 154 | 578058 | 2182205 |
| 155 | 578057 | 2182209 |
| 156 | 578056 | 2182213 |
| 157 | 578049 | 2182221 |
| 158 | 578044 | 2182226 |
| 159 | 578035 | 2182234 |
| 160 | 578026 | 2182241 |
| 161 | 578023 | 2182243 |
| 162 | 578012 | 2182251 |
| 163 | 578012 | 2182253 |
| 164 | 578014 | 2182257 |
| 165 | 578014 | 2182259 |
| 166 | 578014 | 2182260 |
| 167 | 578013 | 2182261 |
| 168 | 578012 | 2182262 |
| 169 | 578008 | 2182264 |
| 170 | 578005 | 2182266 |
| 171 | 578003 | 2182267 |
| 172 | 578001 | 2182268 |

Схема границ зон охраны объекта культурного наследия федерального значения «Церковь Рождества Христова на Поле (Кладбищенская), 1382 г.», включенного в Список всемирного наследия

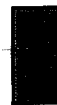
Схема границ зон охраны объекта культурного наследия федерального значения «Церковь Рождества Христова на Поле (Кладбищенская), 1382 г.» (общий чертеж с разбивочной сеткой на листы)

УСЛОВНЫЕ ОБОЗНАЧЕНИЯ

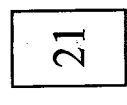
-  Объект культурного наследия
-  Территория объекта культурного наследия
-  Охранная зона
-  Зона охраняемого ландшафта
-  Участок ОЗ
-  Номер поворотной точки
-  Номер фрагмента

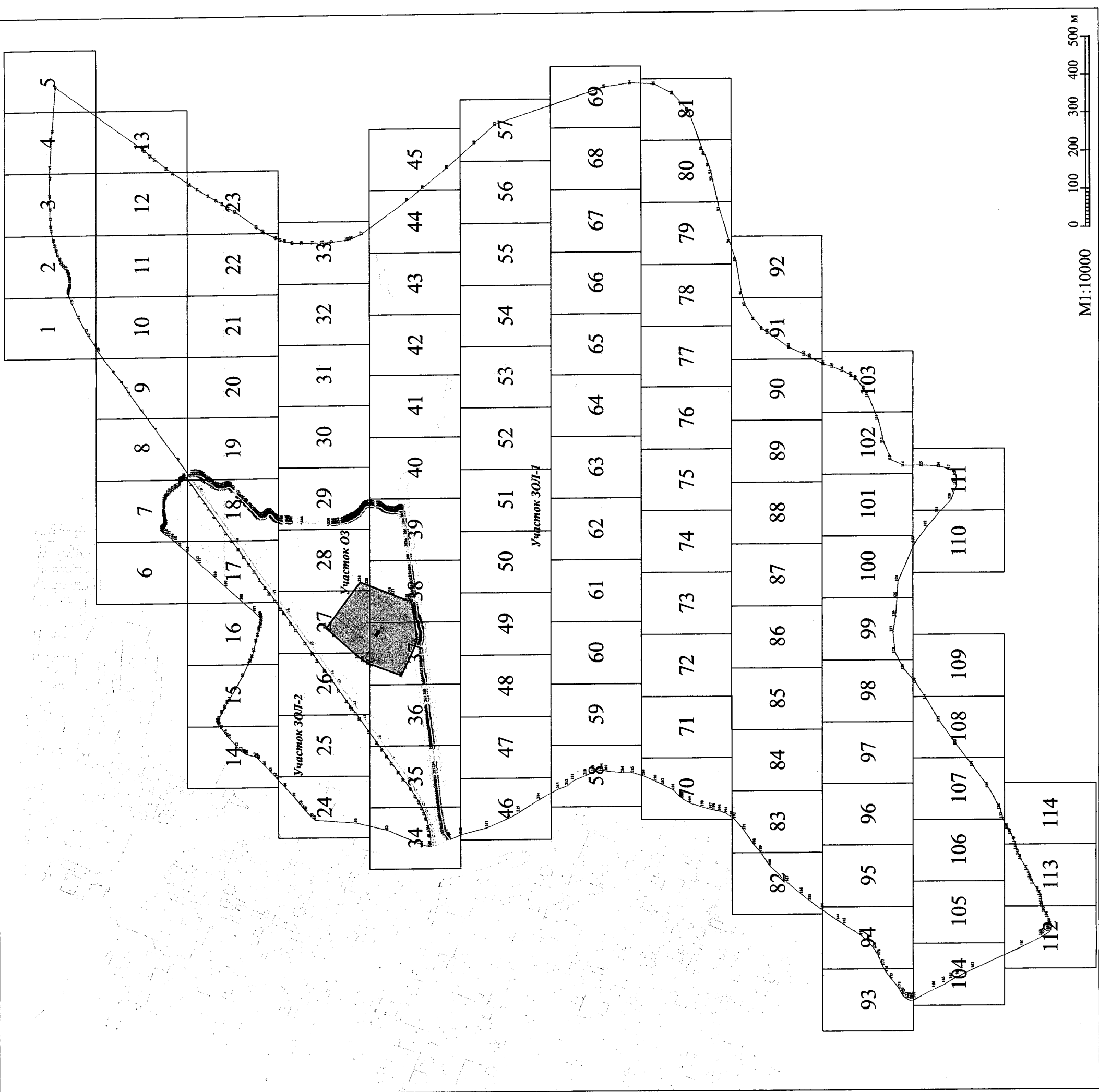

Handwritten signature and stamp.

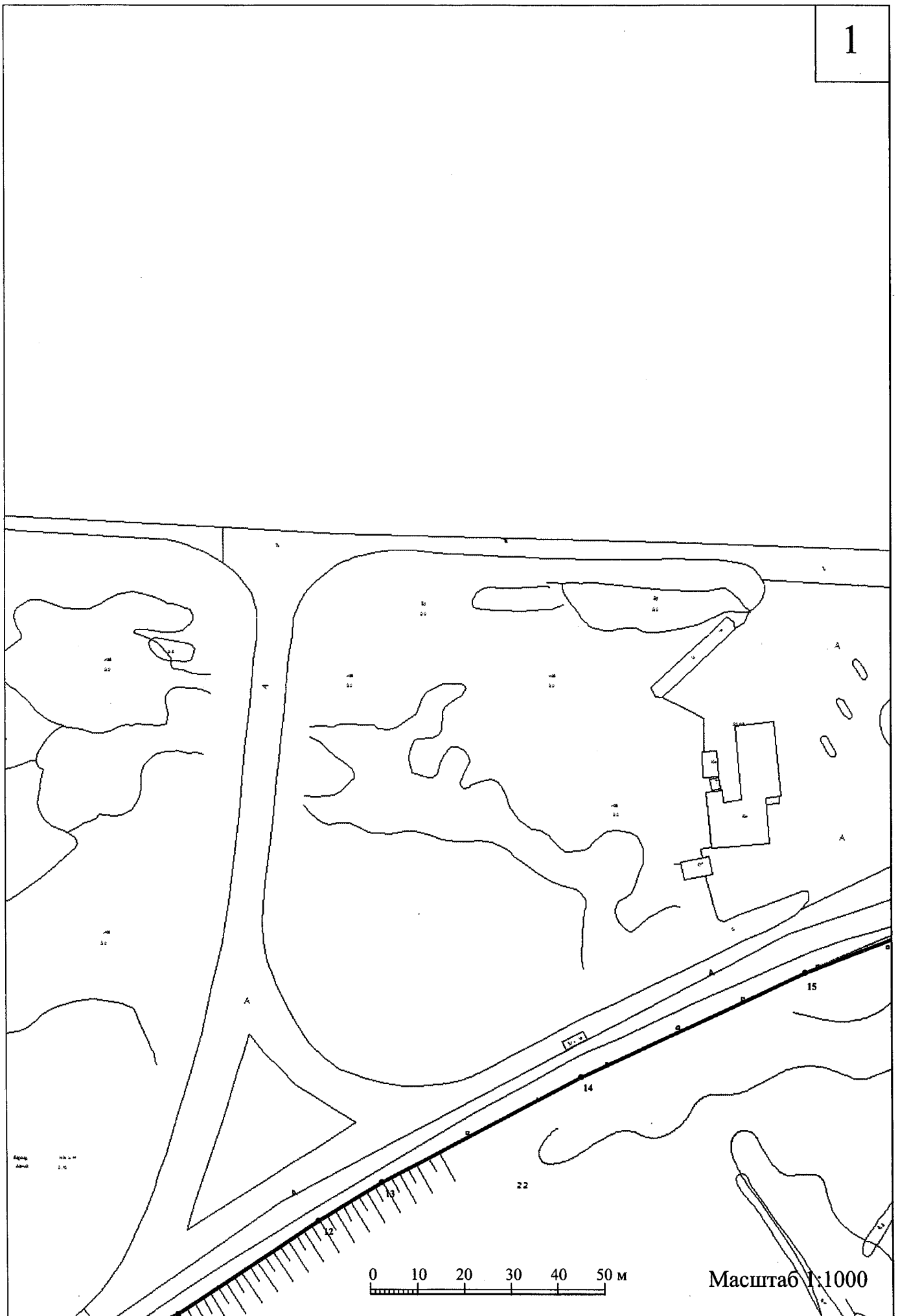

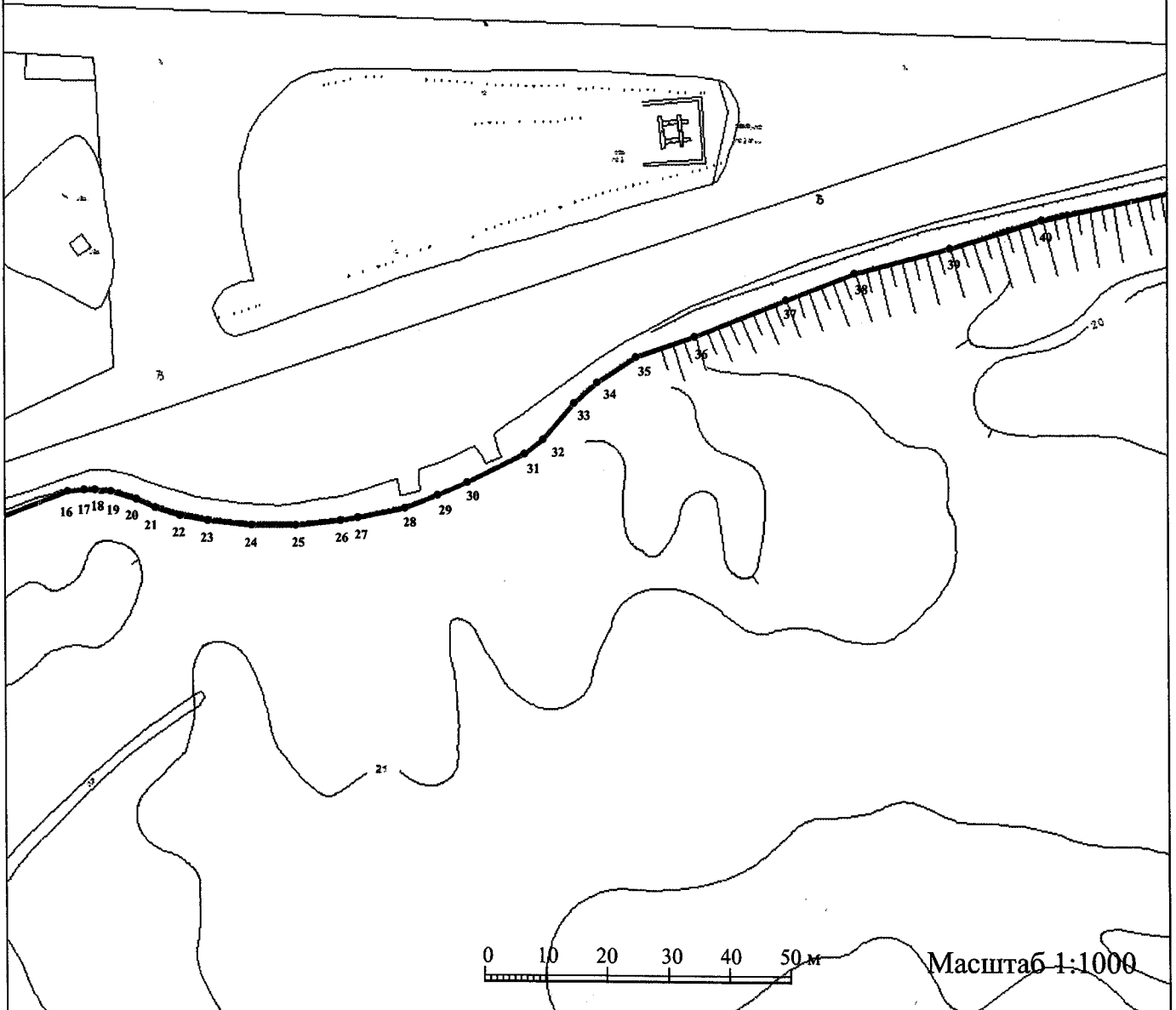

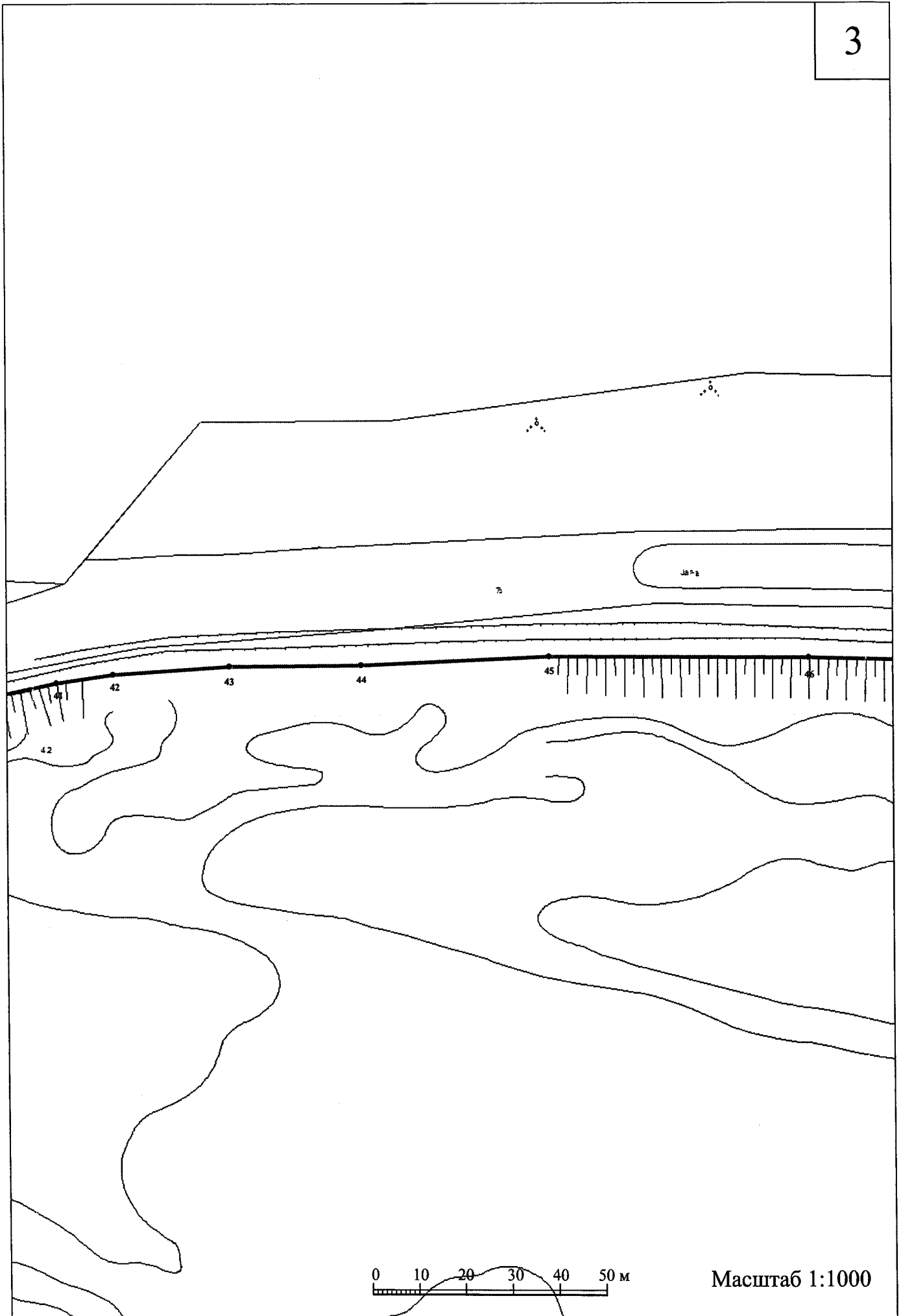

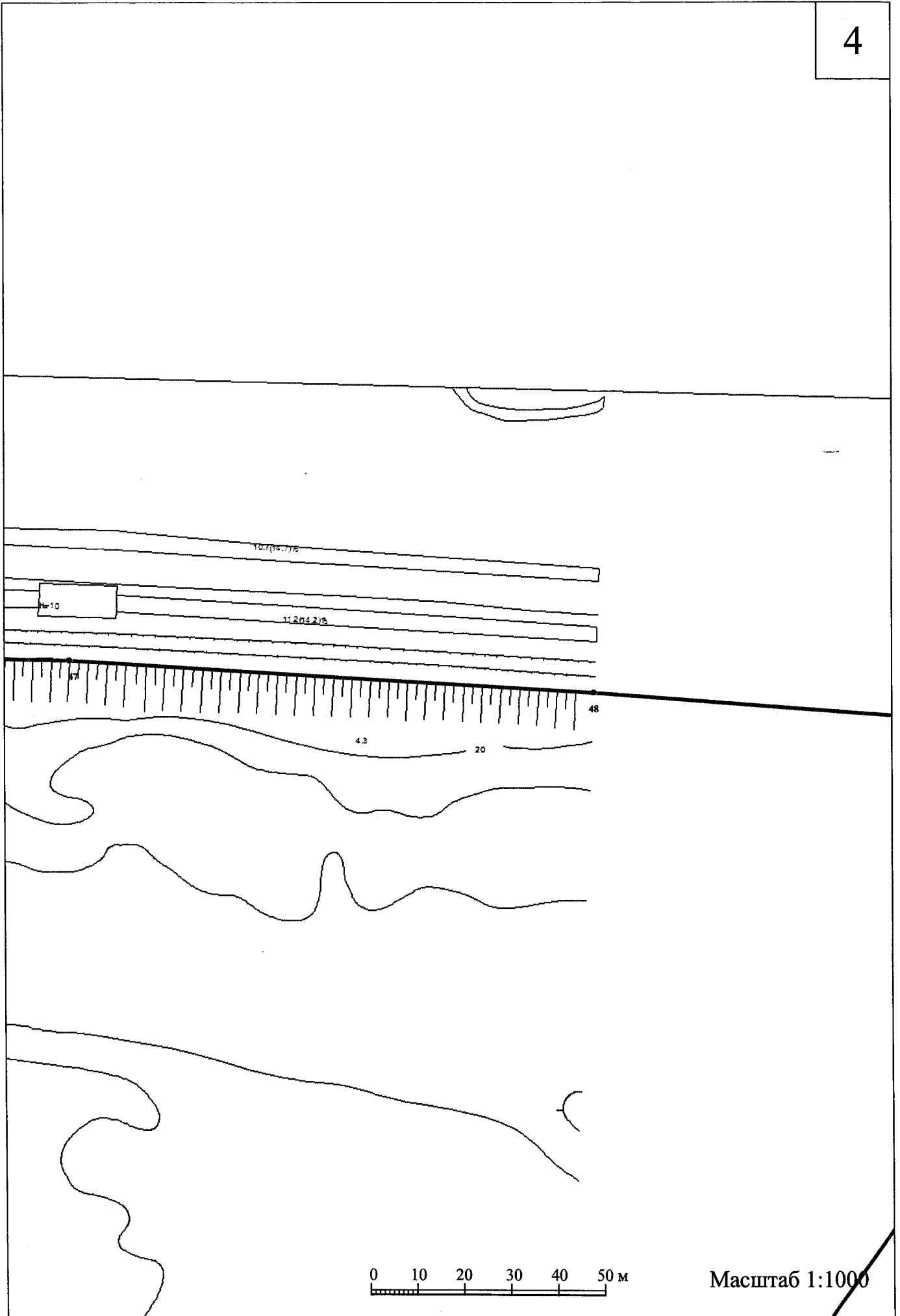

5

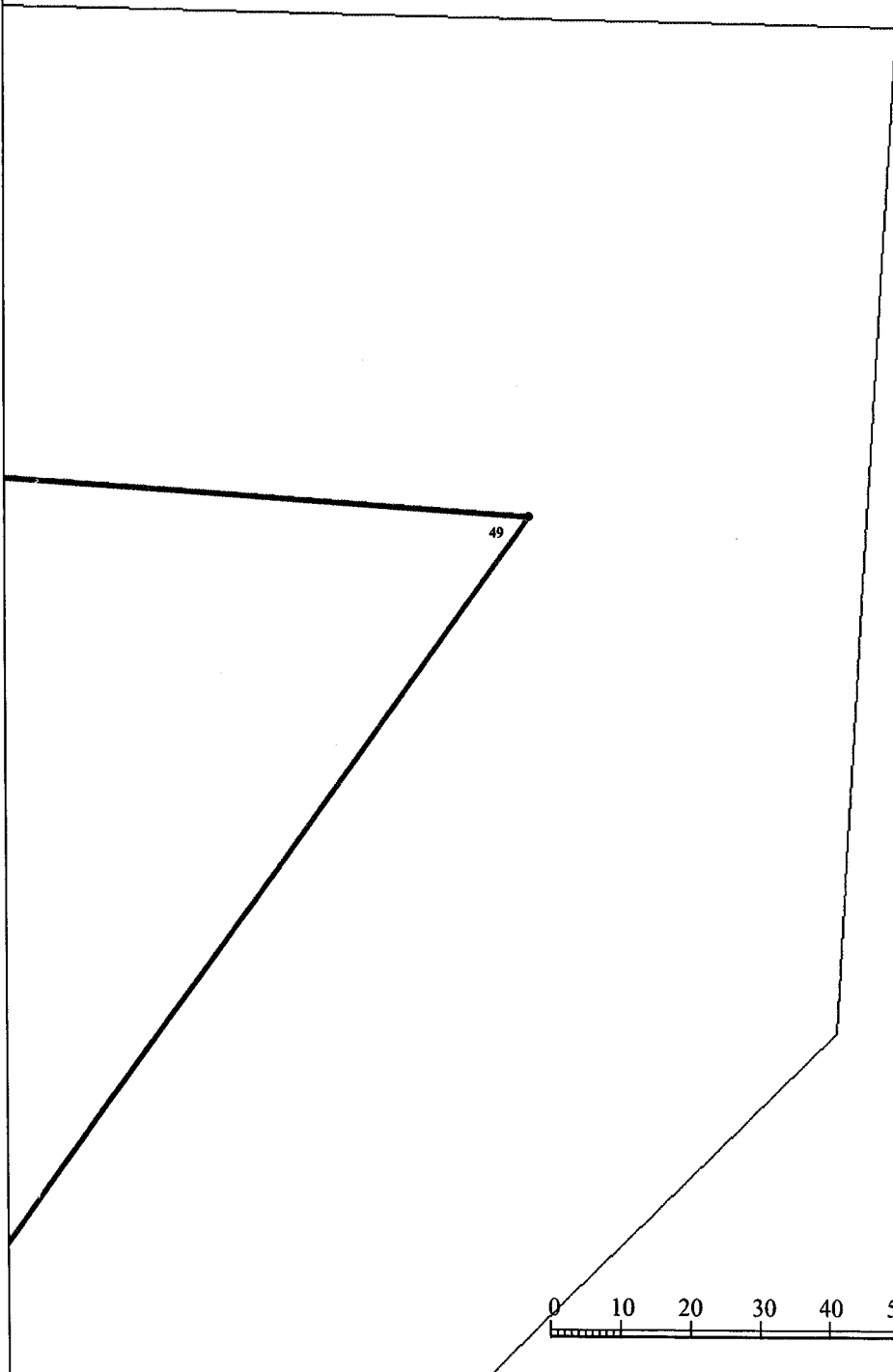

Масштаб 1:1000

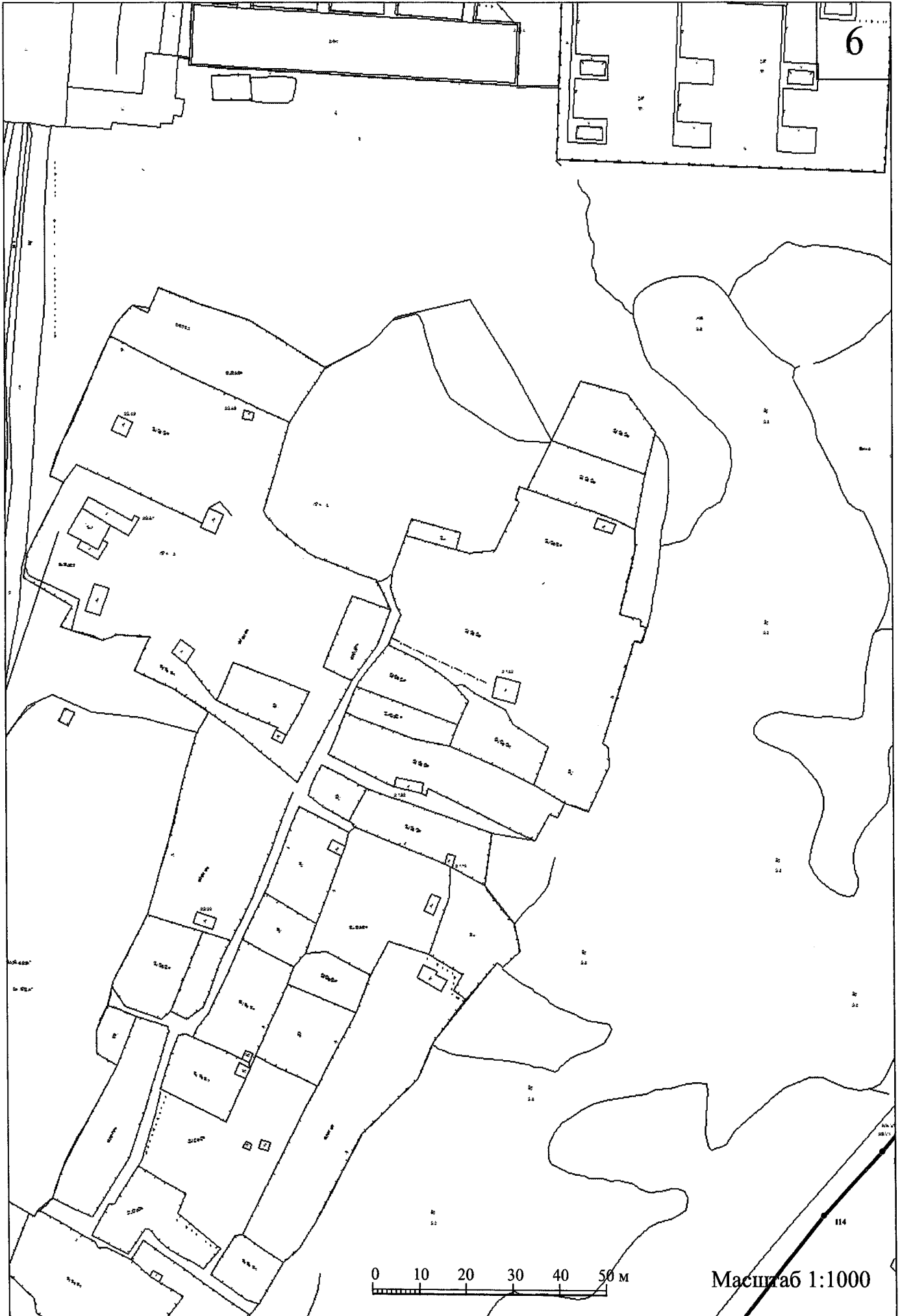

0 10 20 30 40 50 M

Масштаб 1:1000

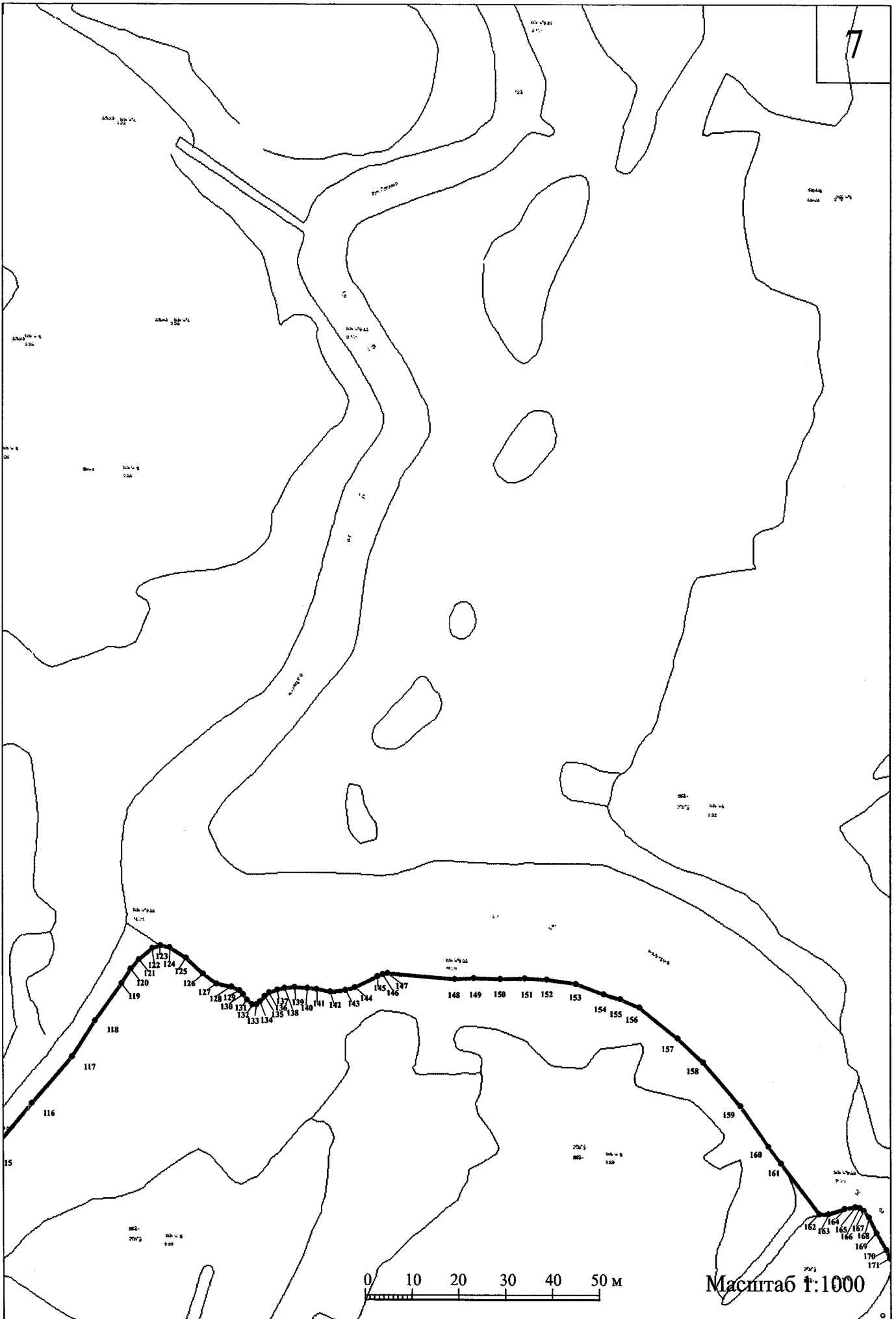



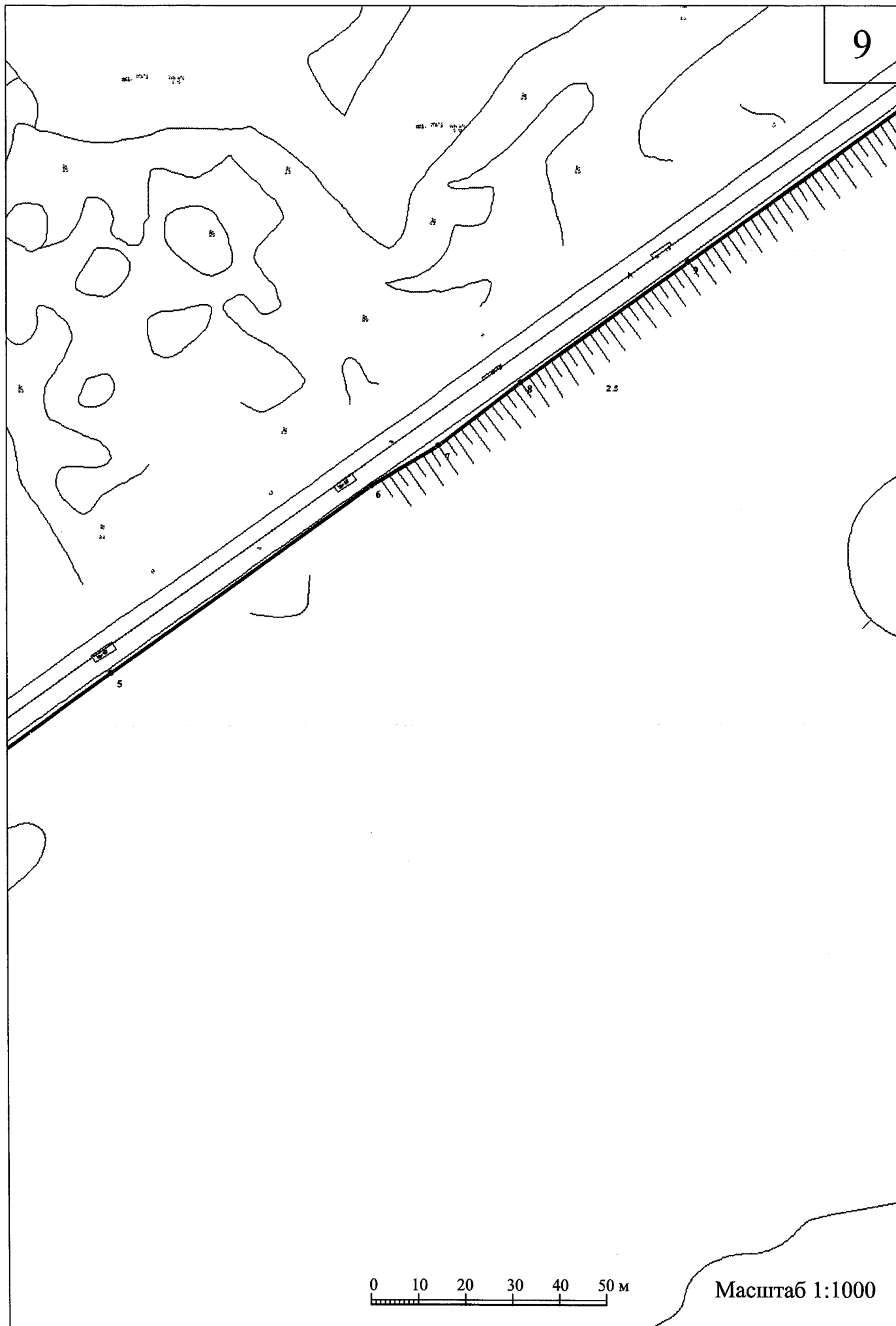

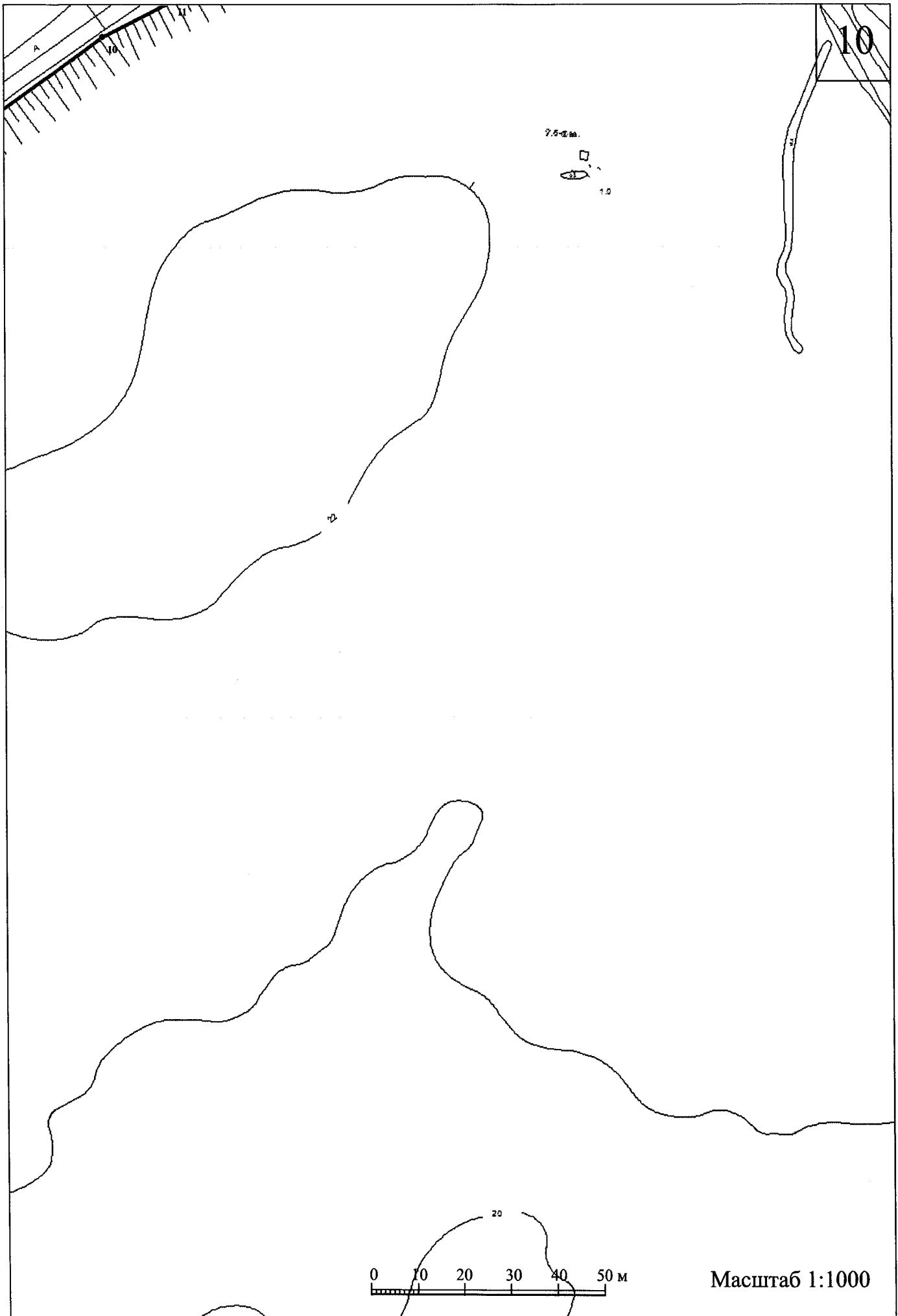

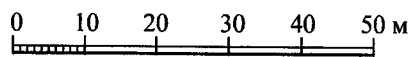
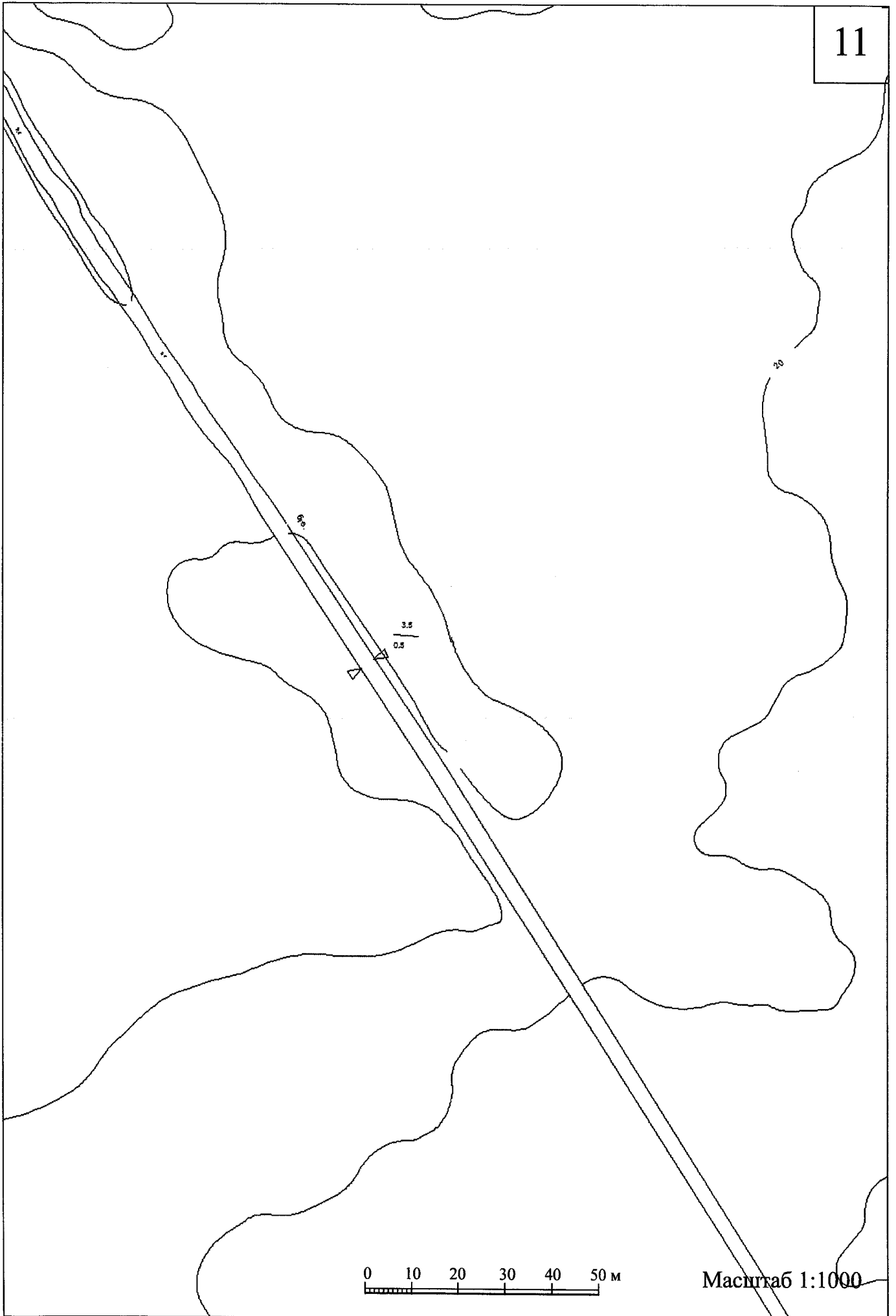

Масштаб 1:1000

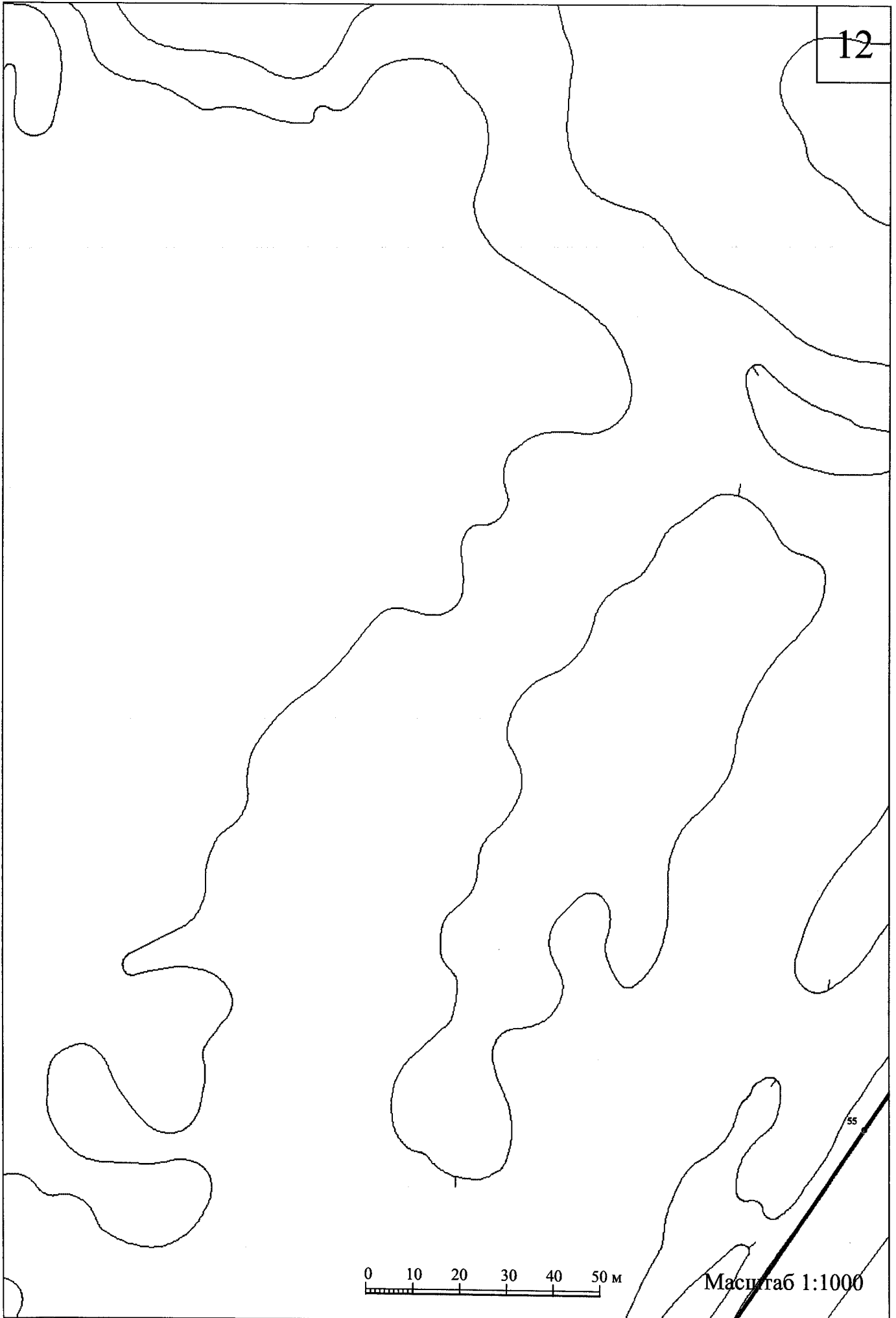

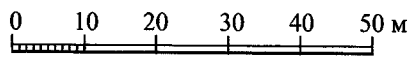
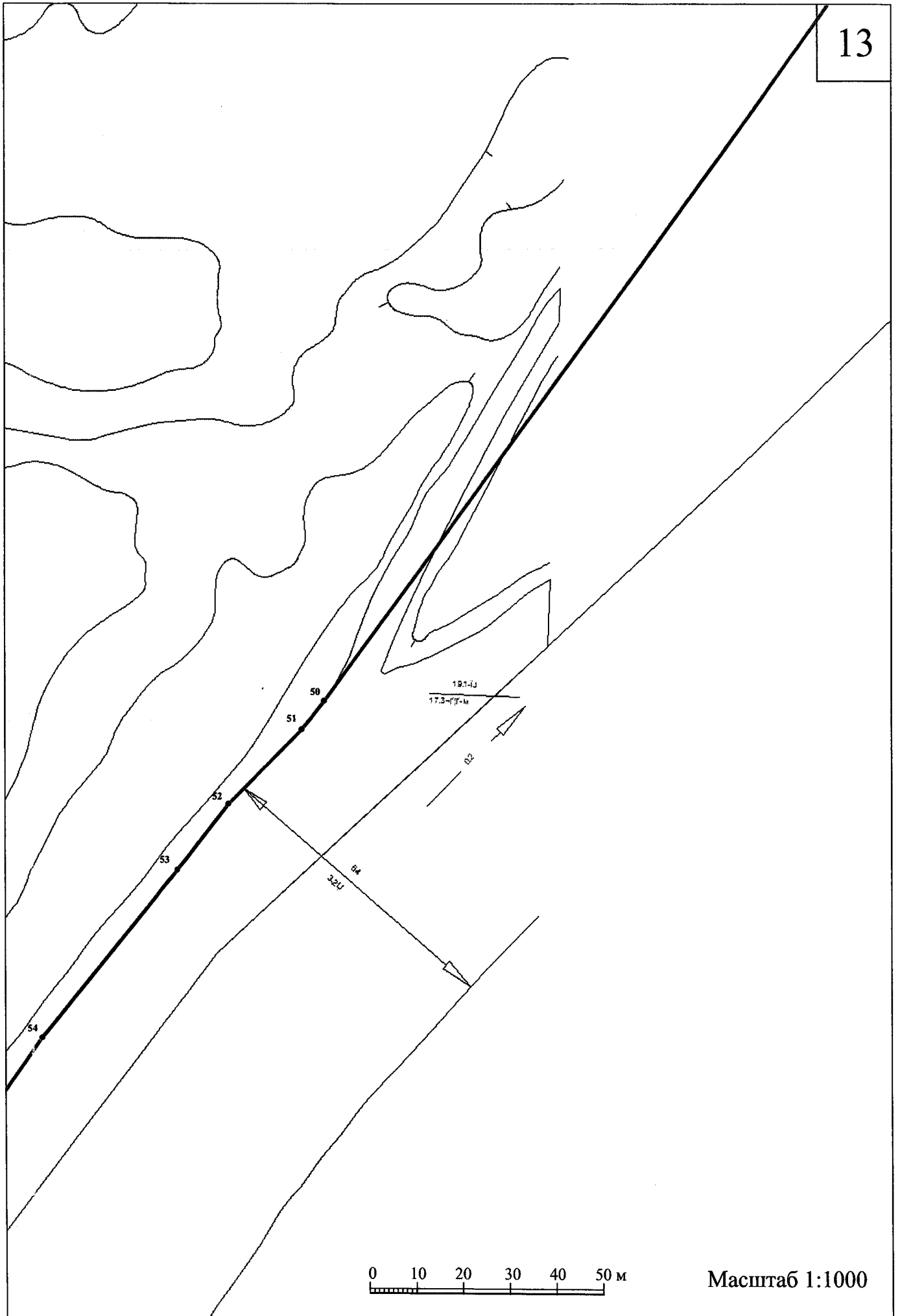

Масштаб 1:1000

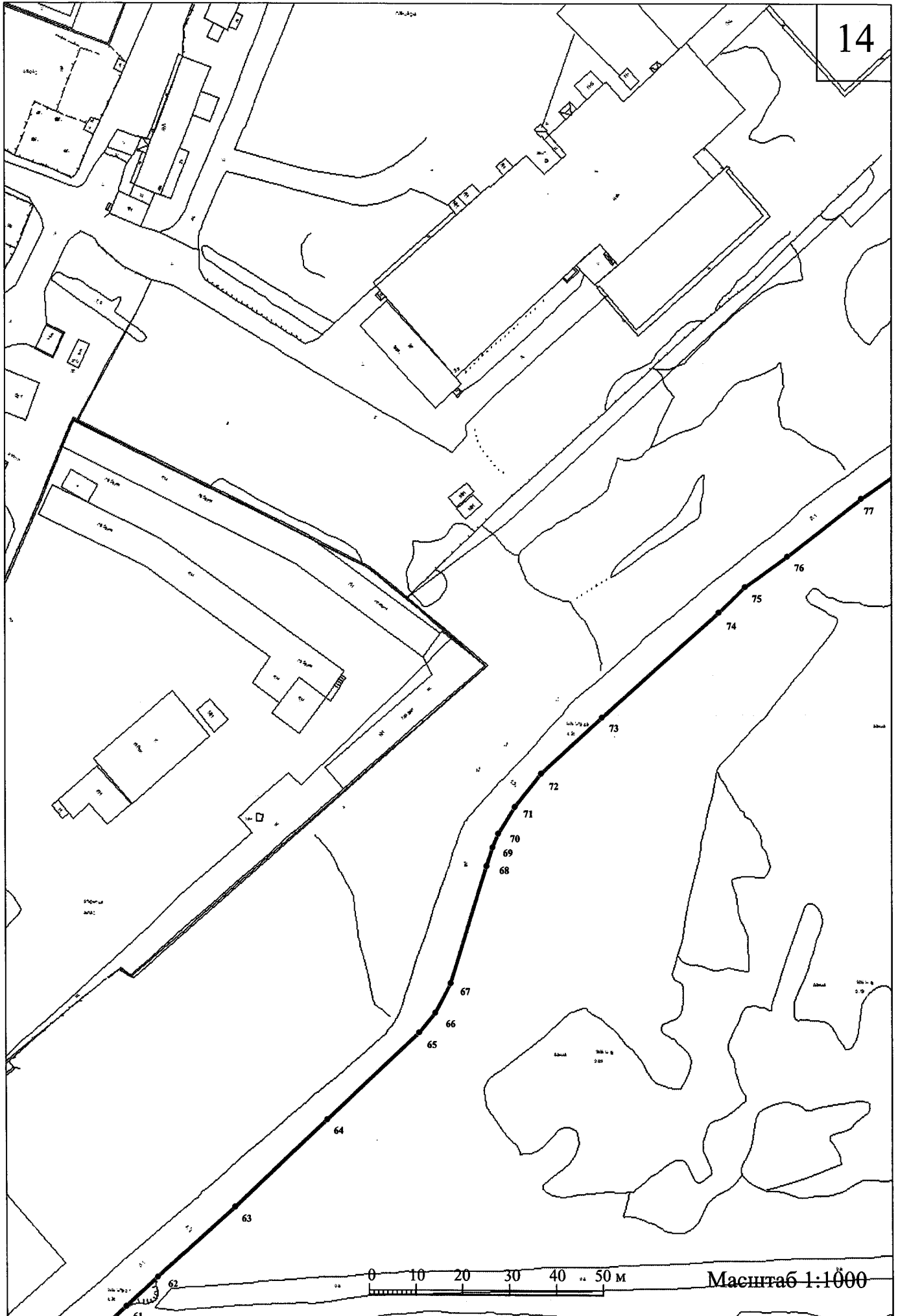





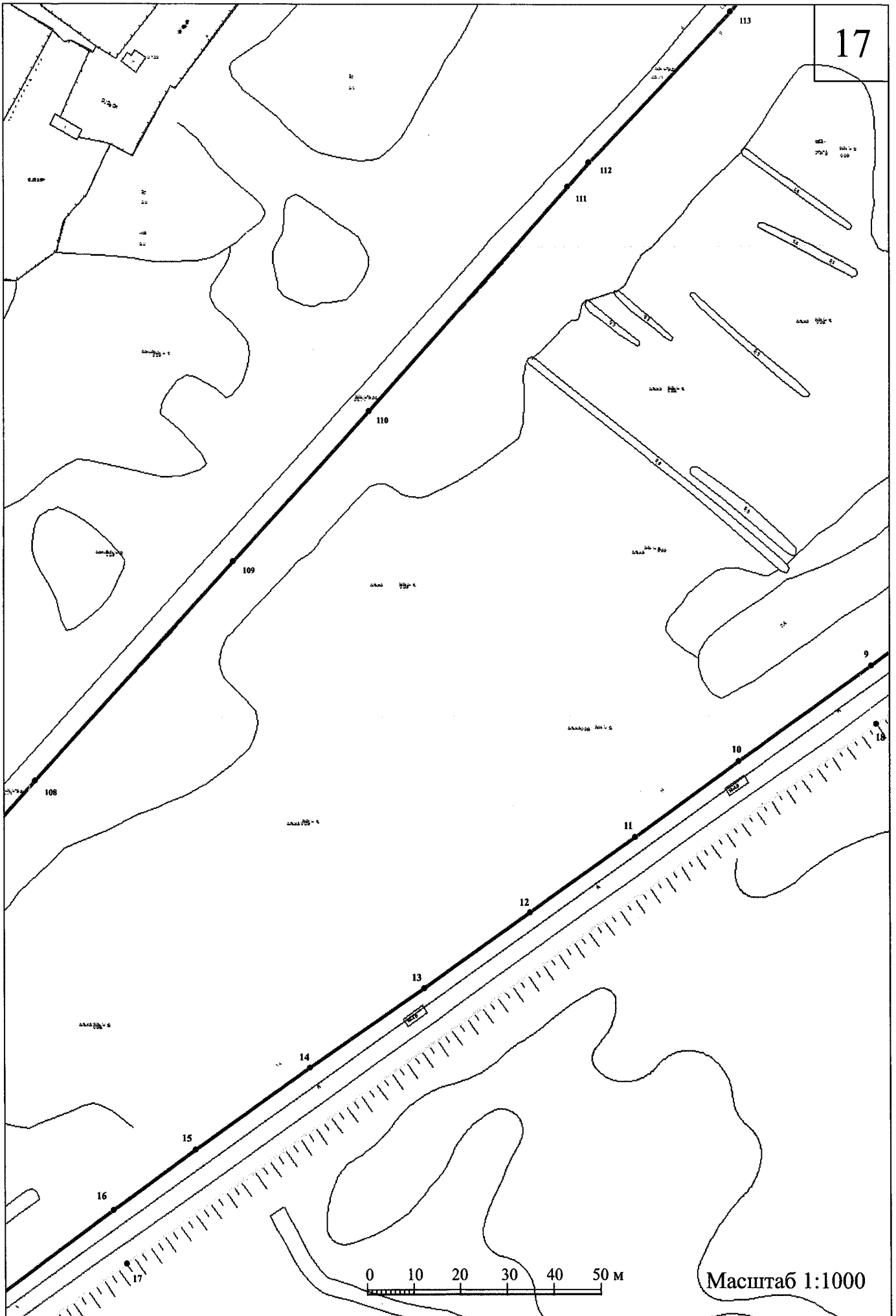

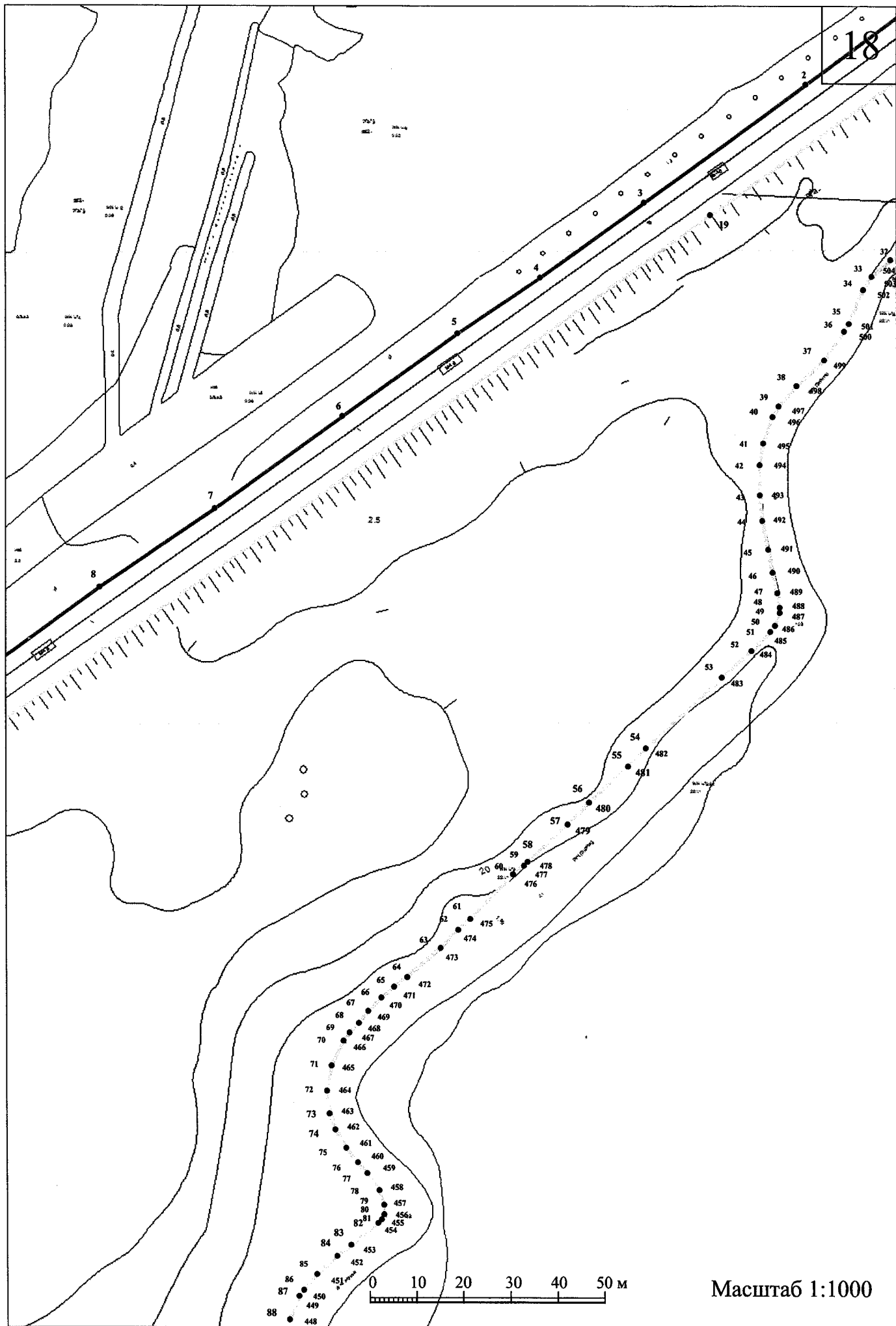

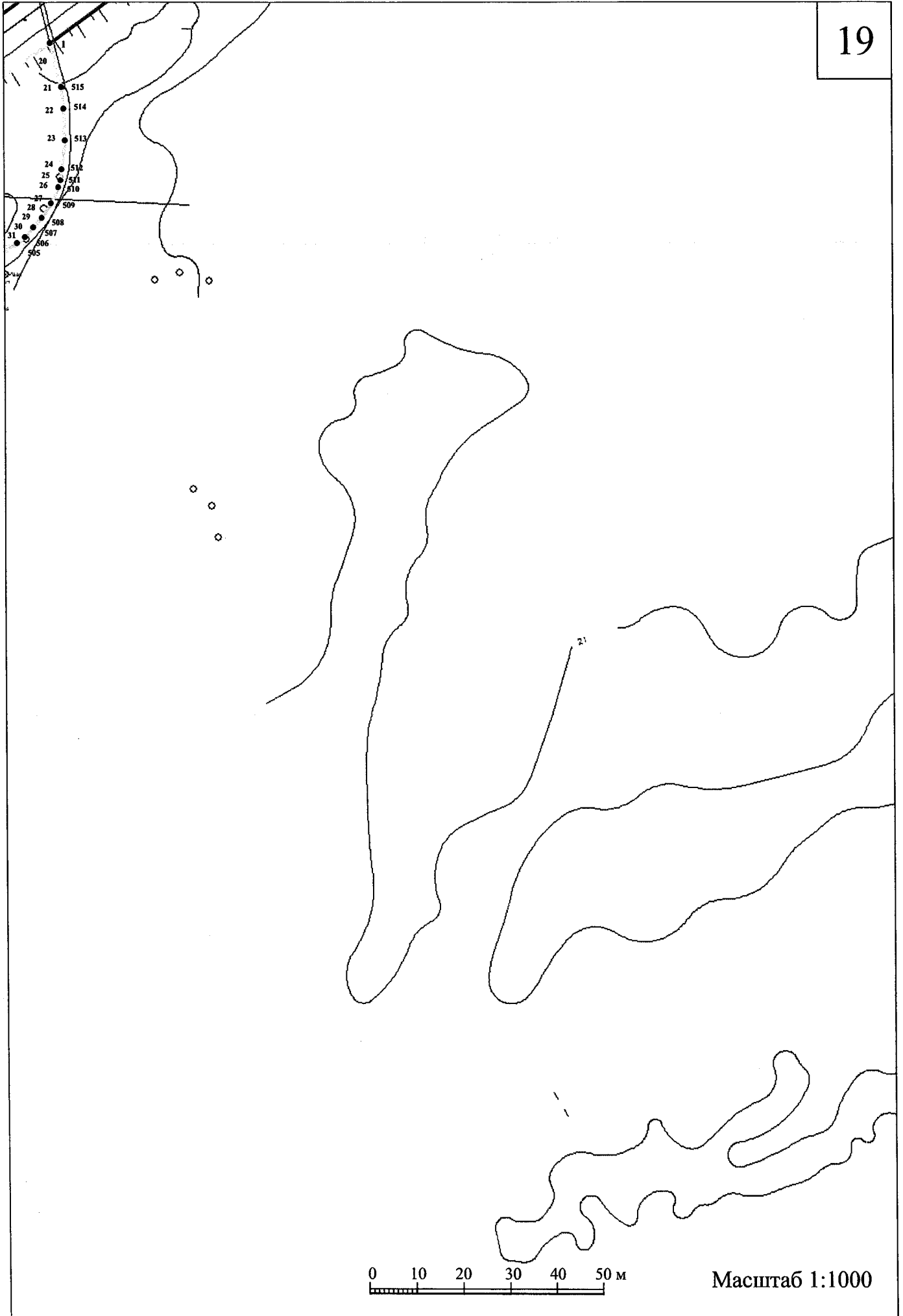



0 10 20 30 40 50 м

Масштаб 1:1000

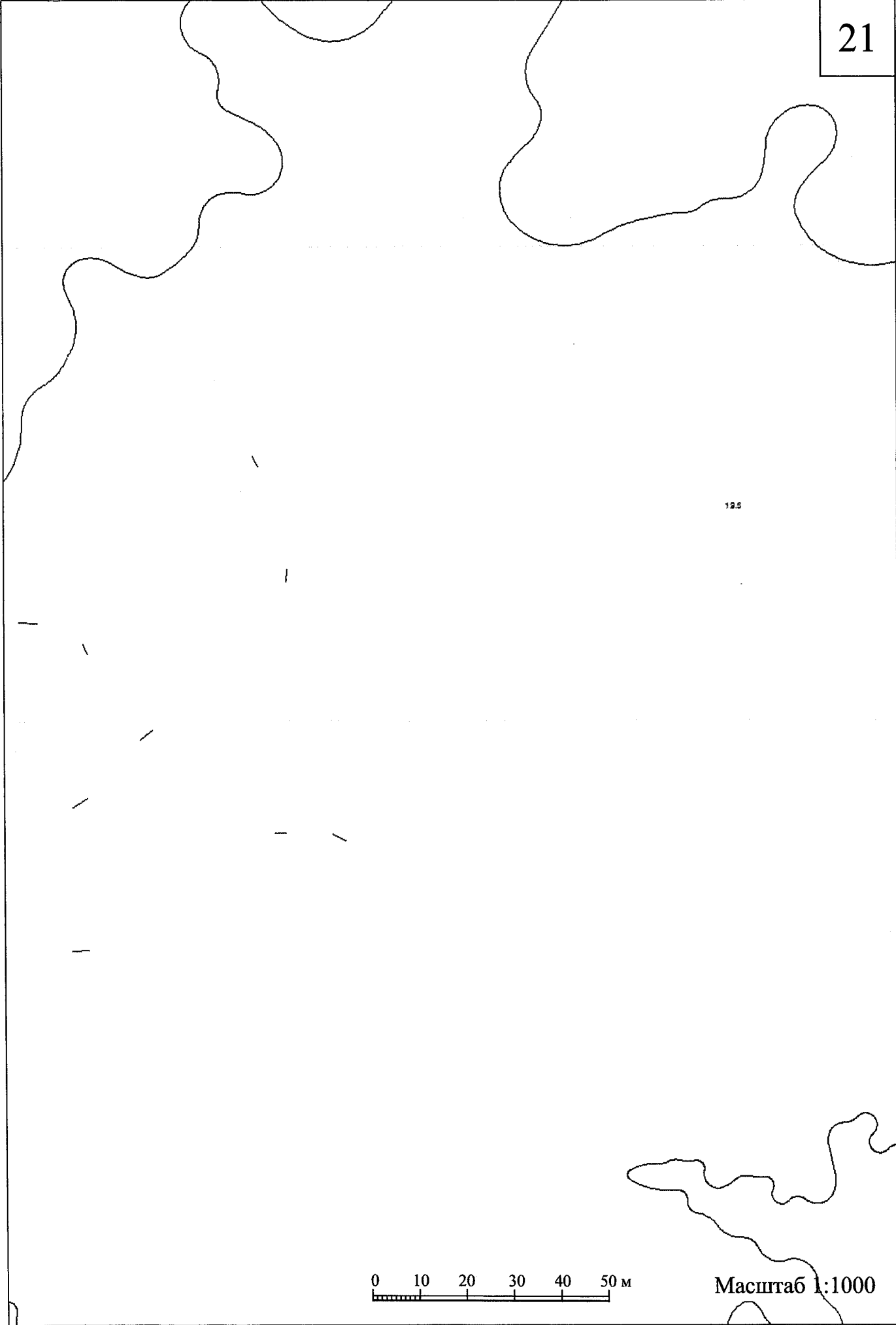

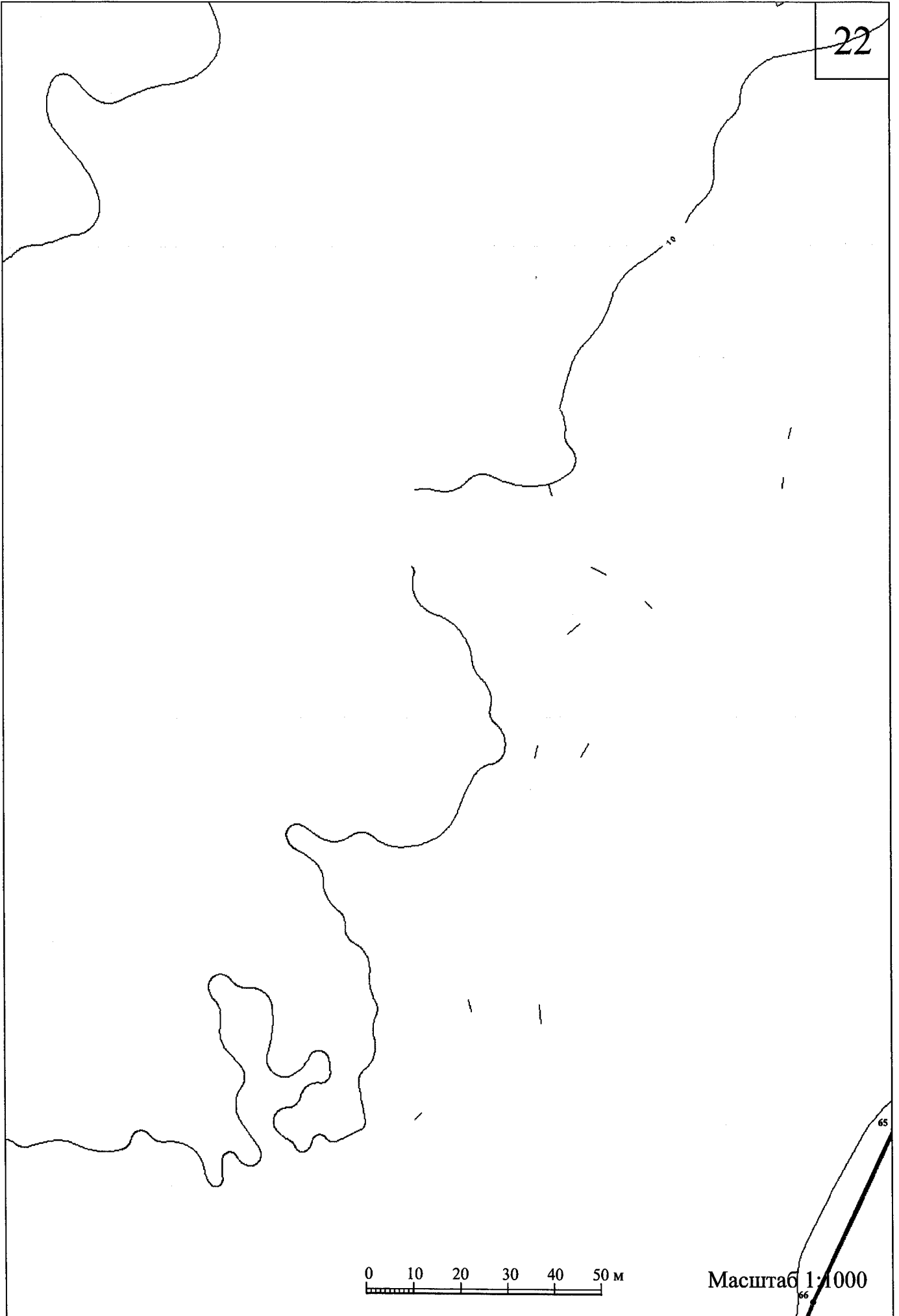

0 10 20 30 40 50 м

Масштаб 1:1000

а. г.у.и.п.п

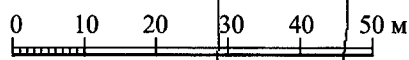
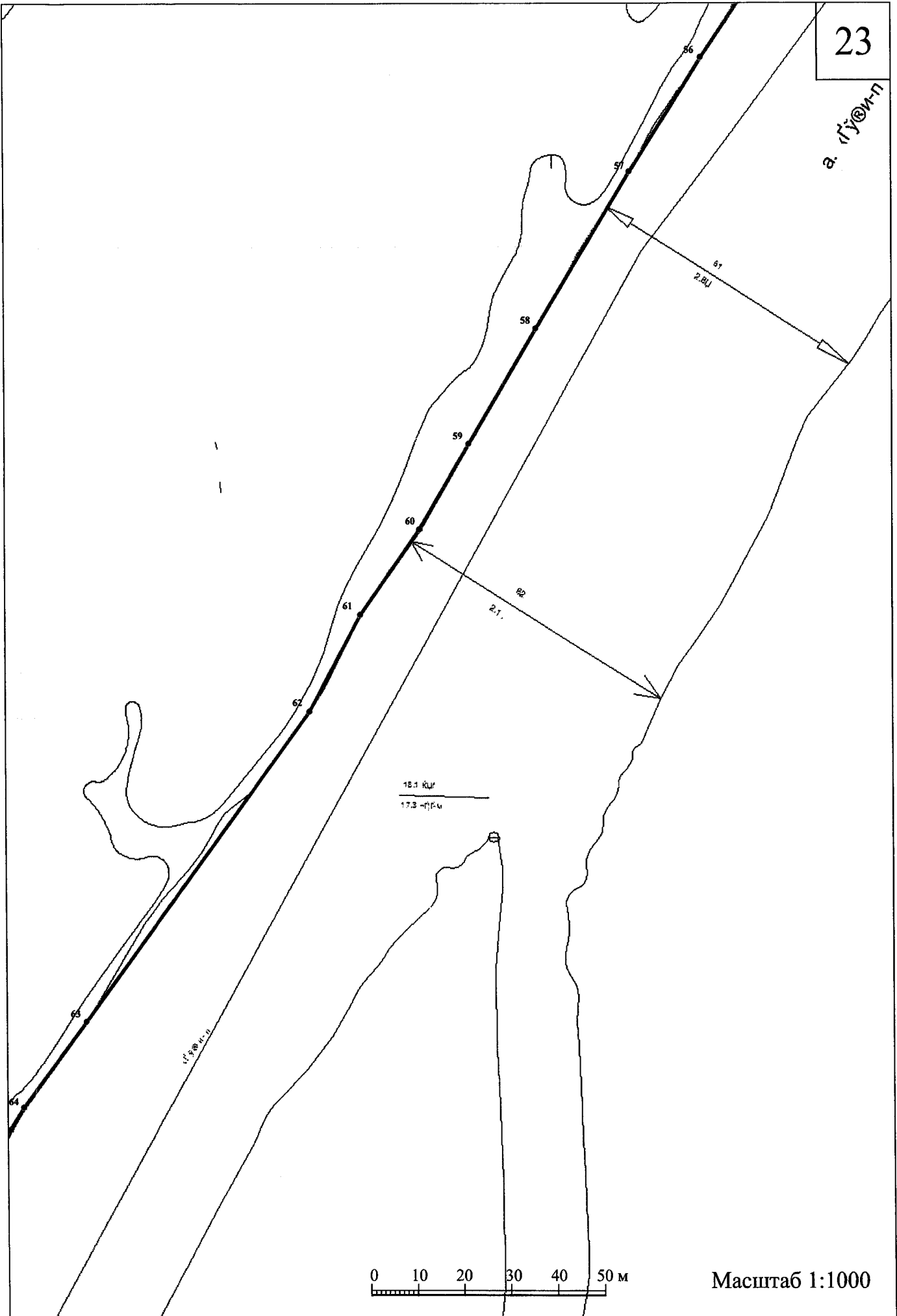

Масштаб 1:1000

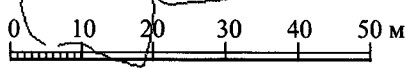
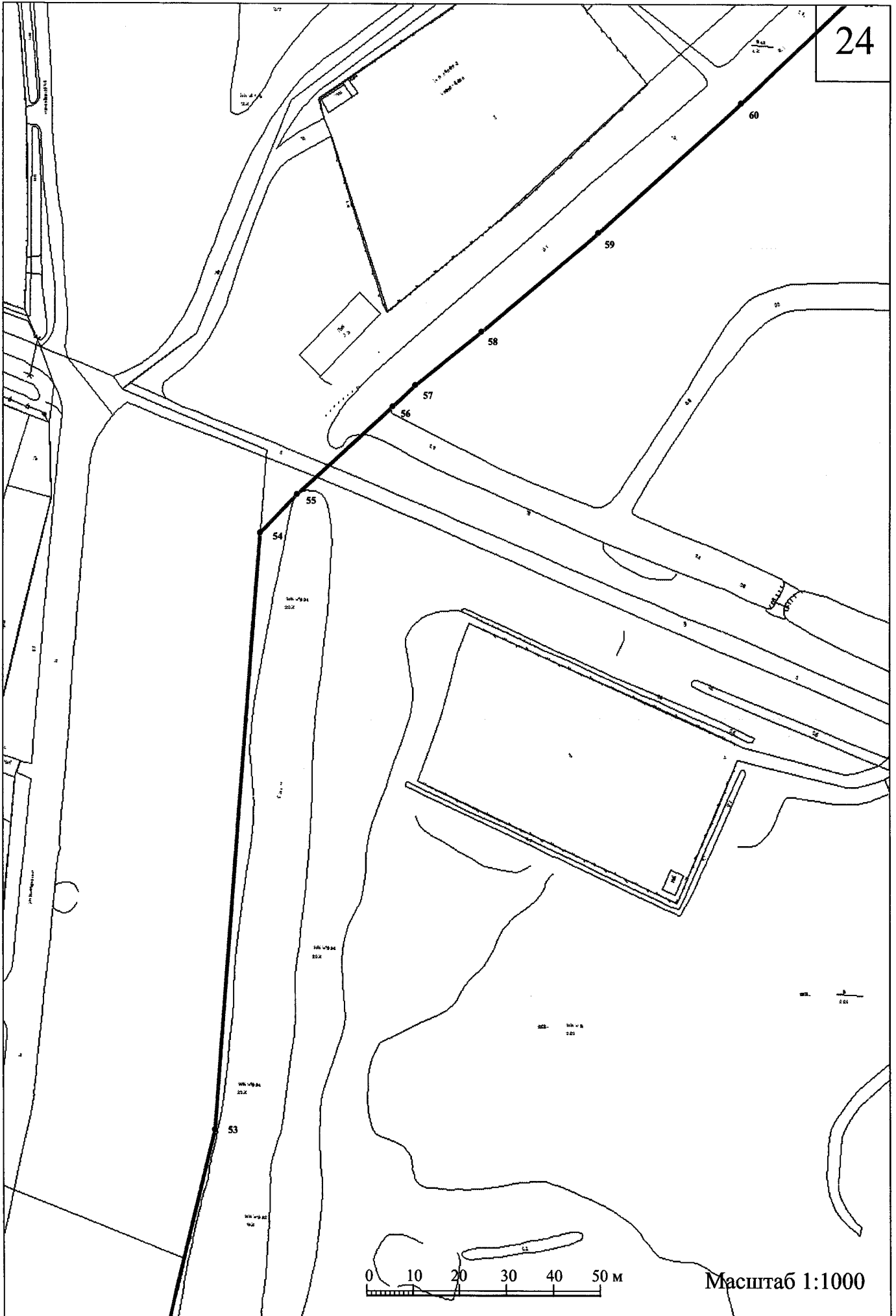

Масштаб 1:1000

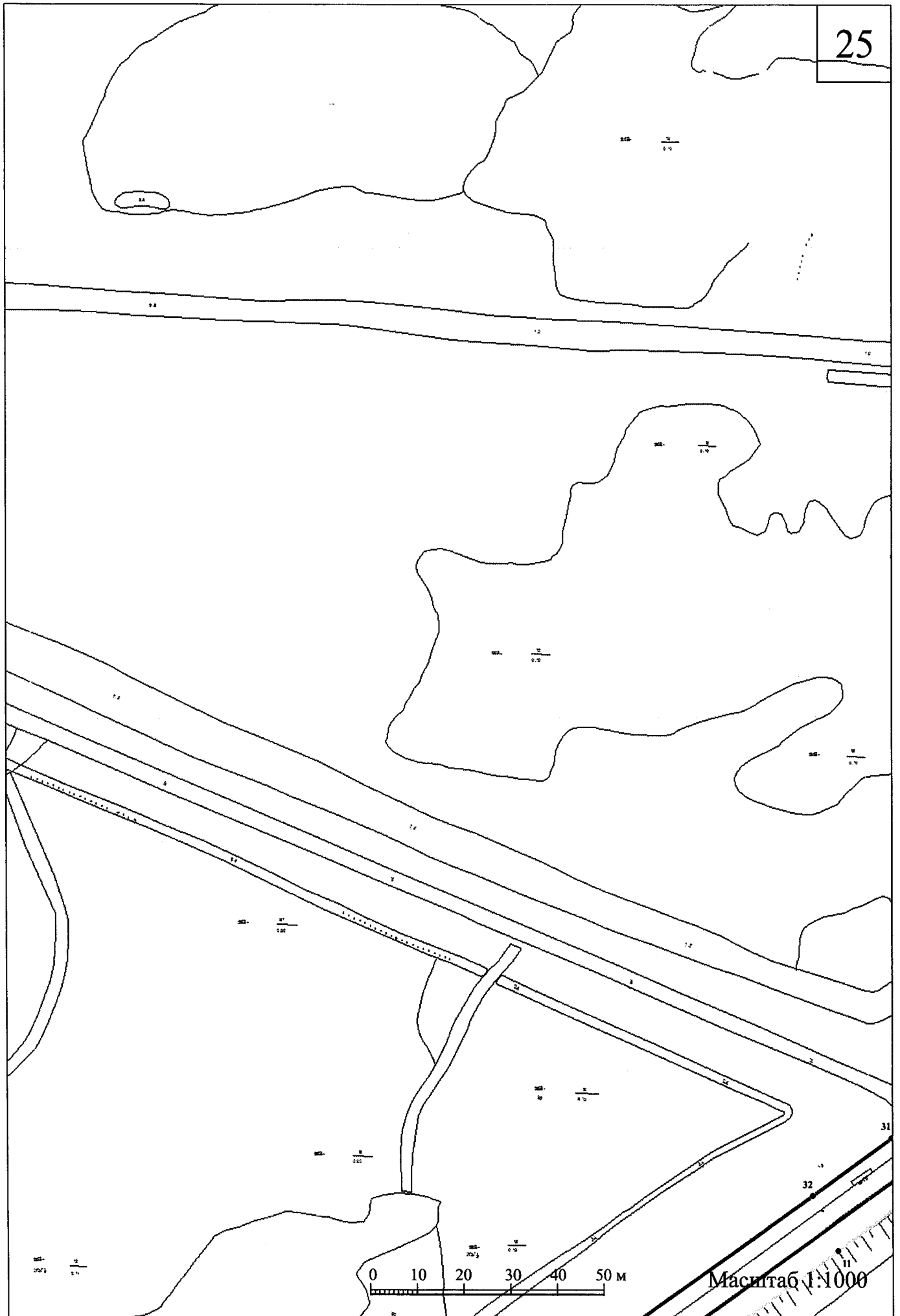

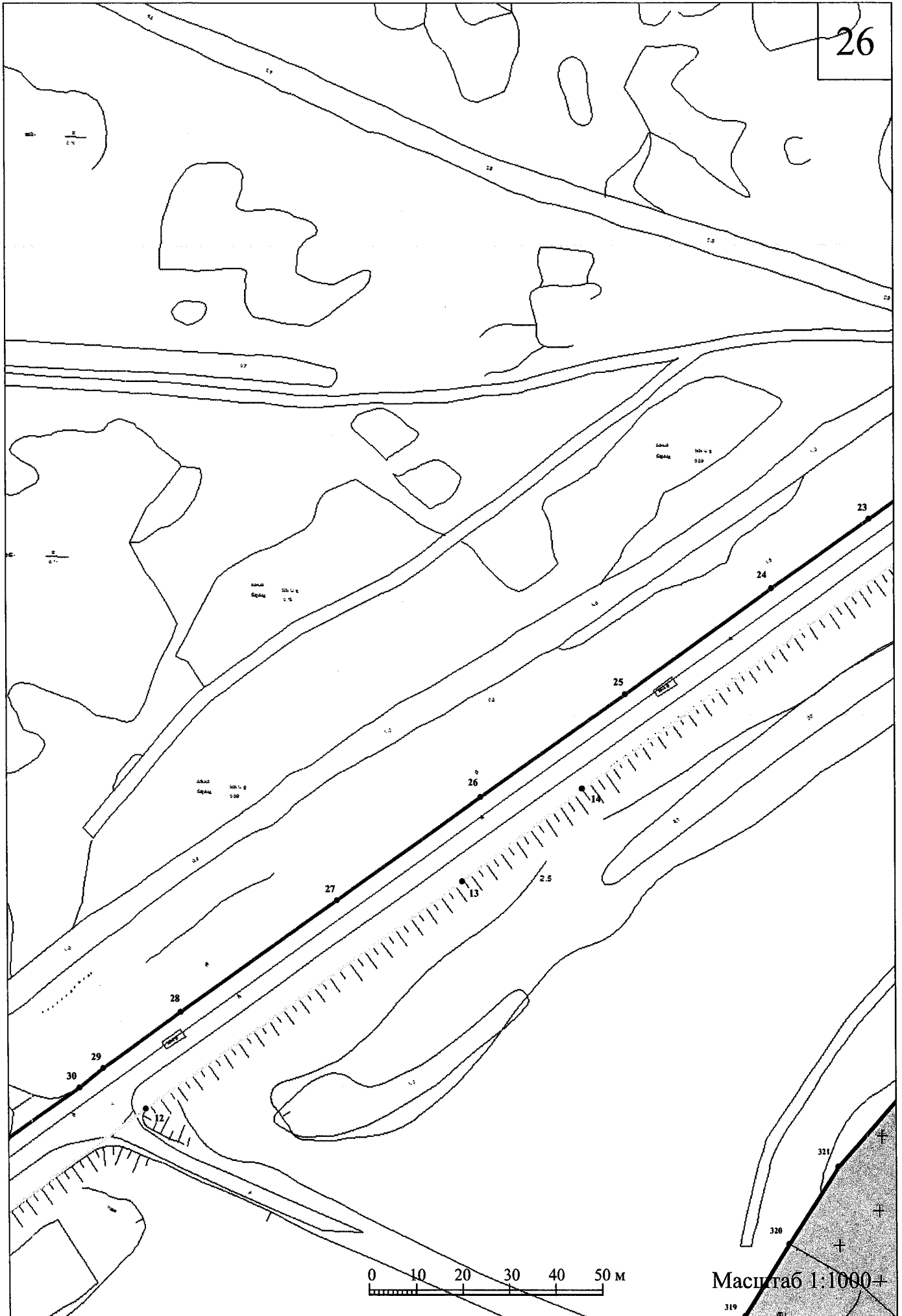

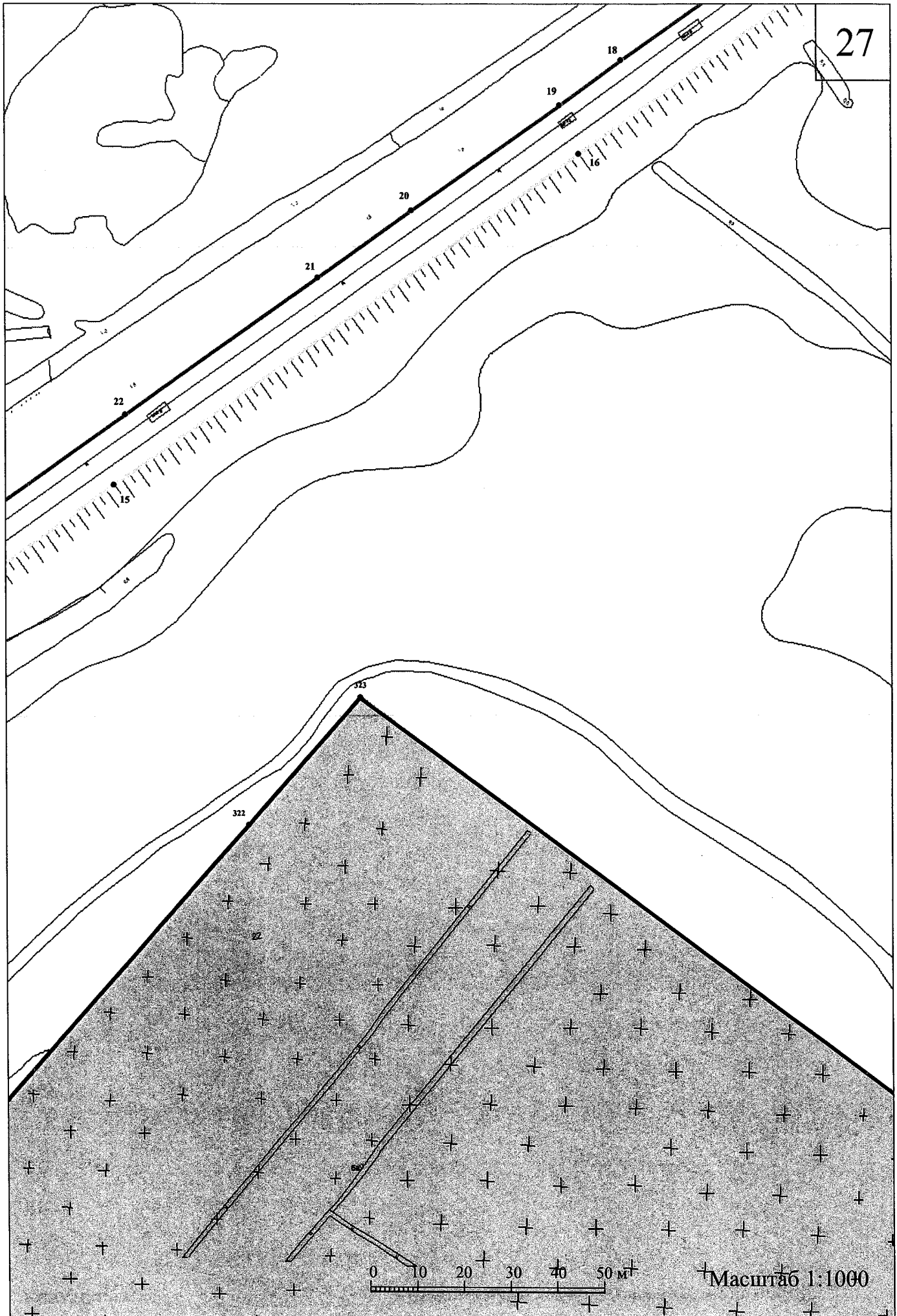

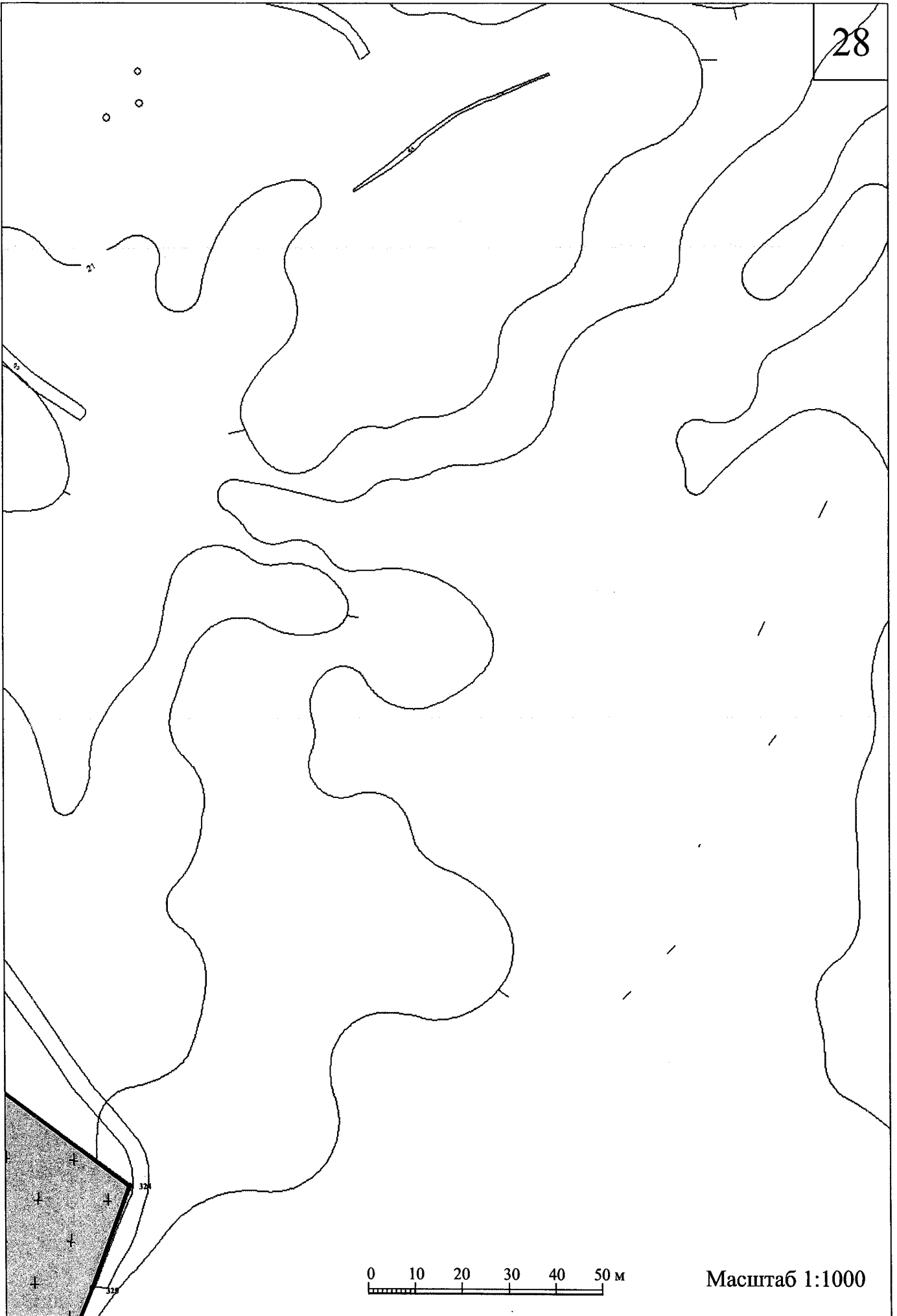

0 10 20 30 40 50 м

Масштаб 1:1000

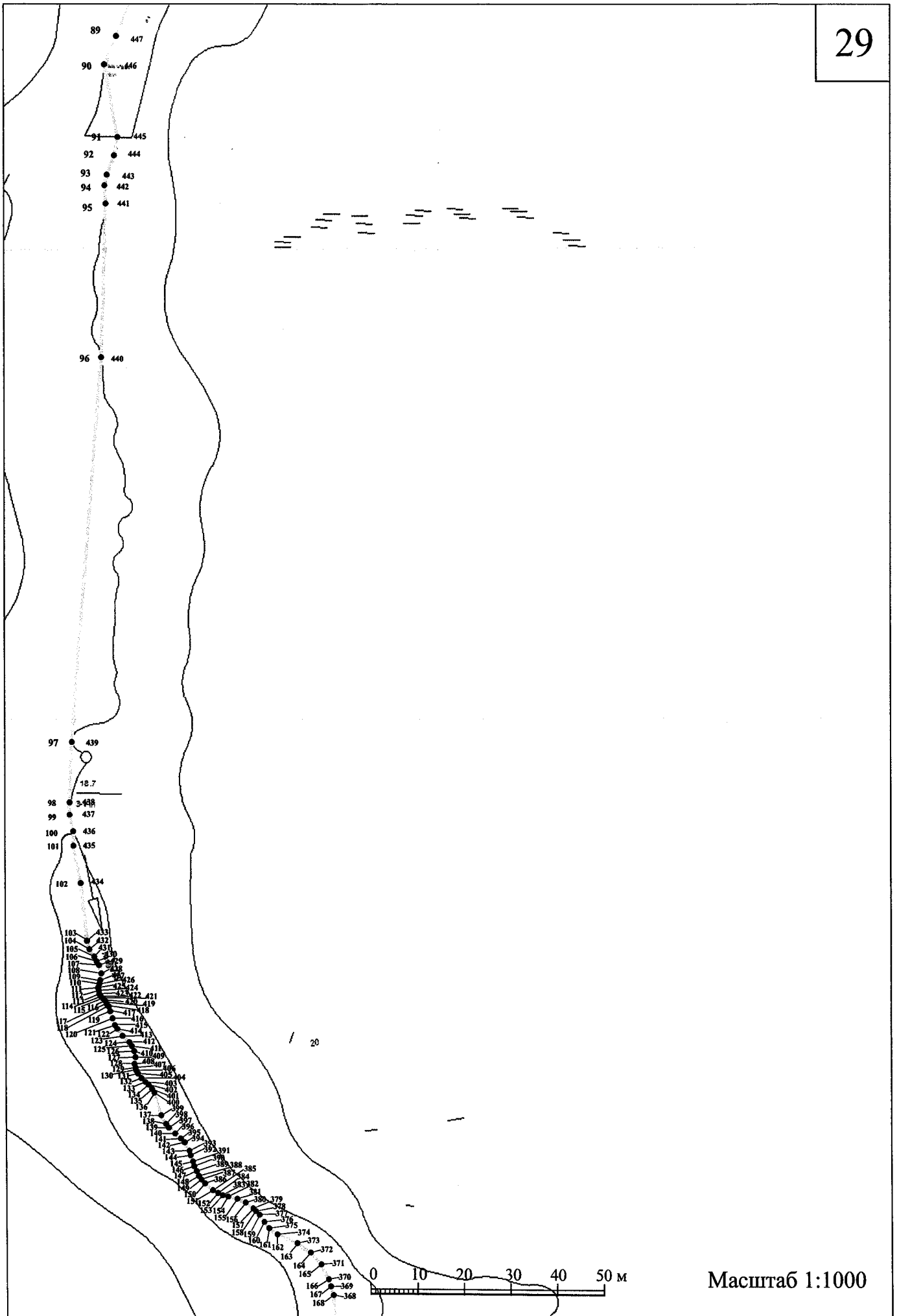

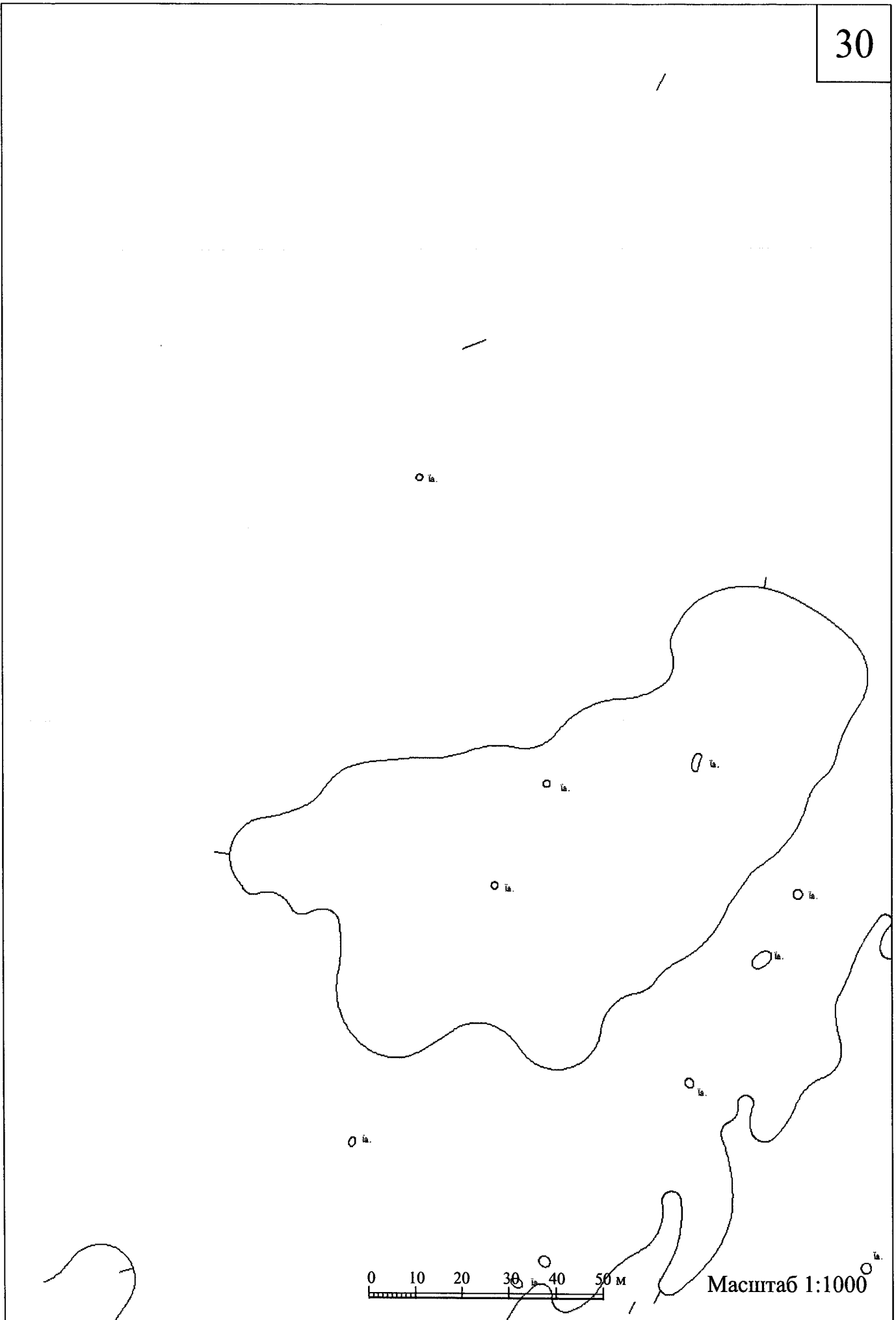

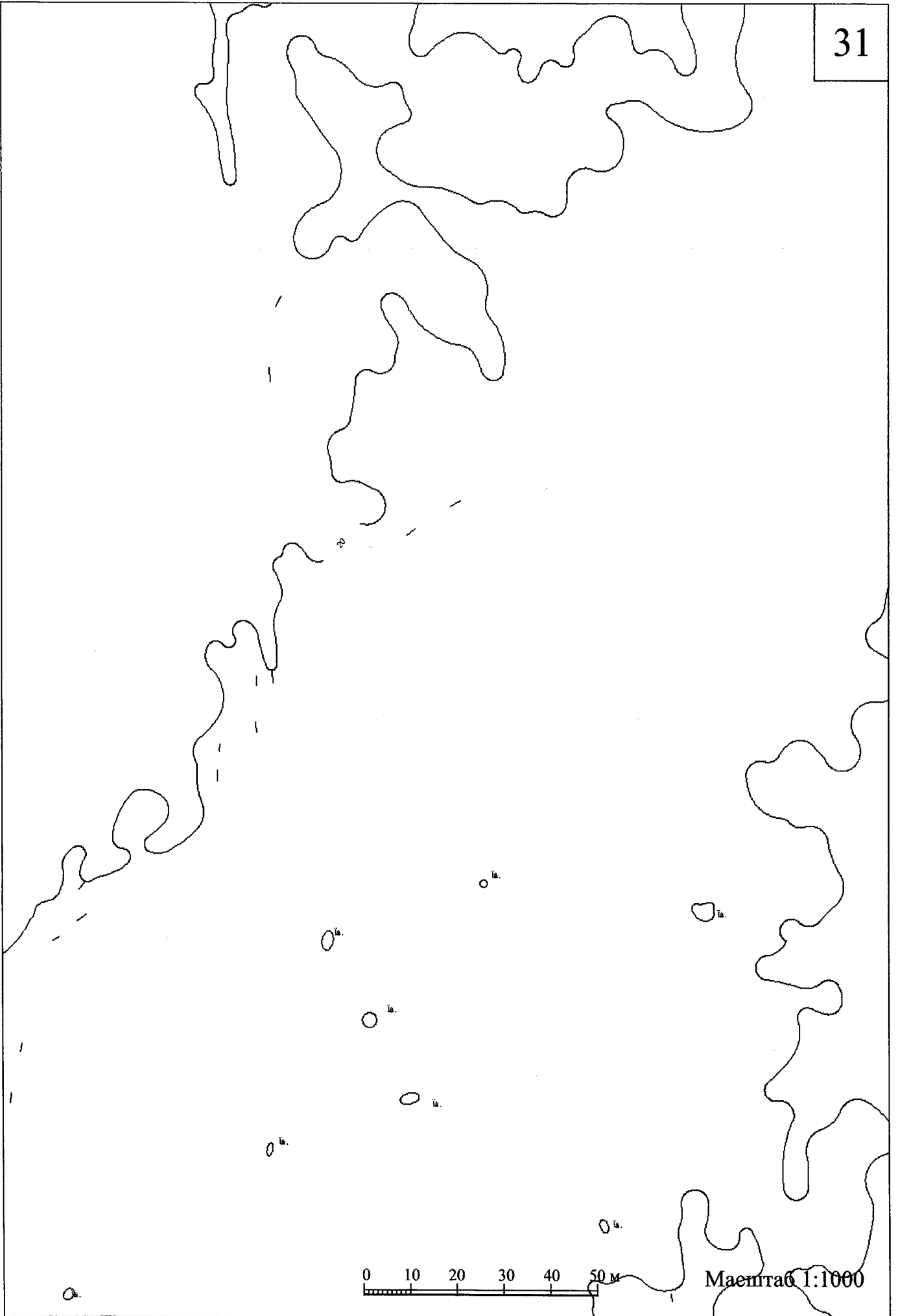

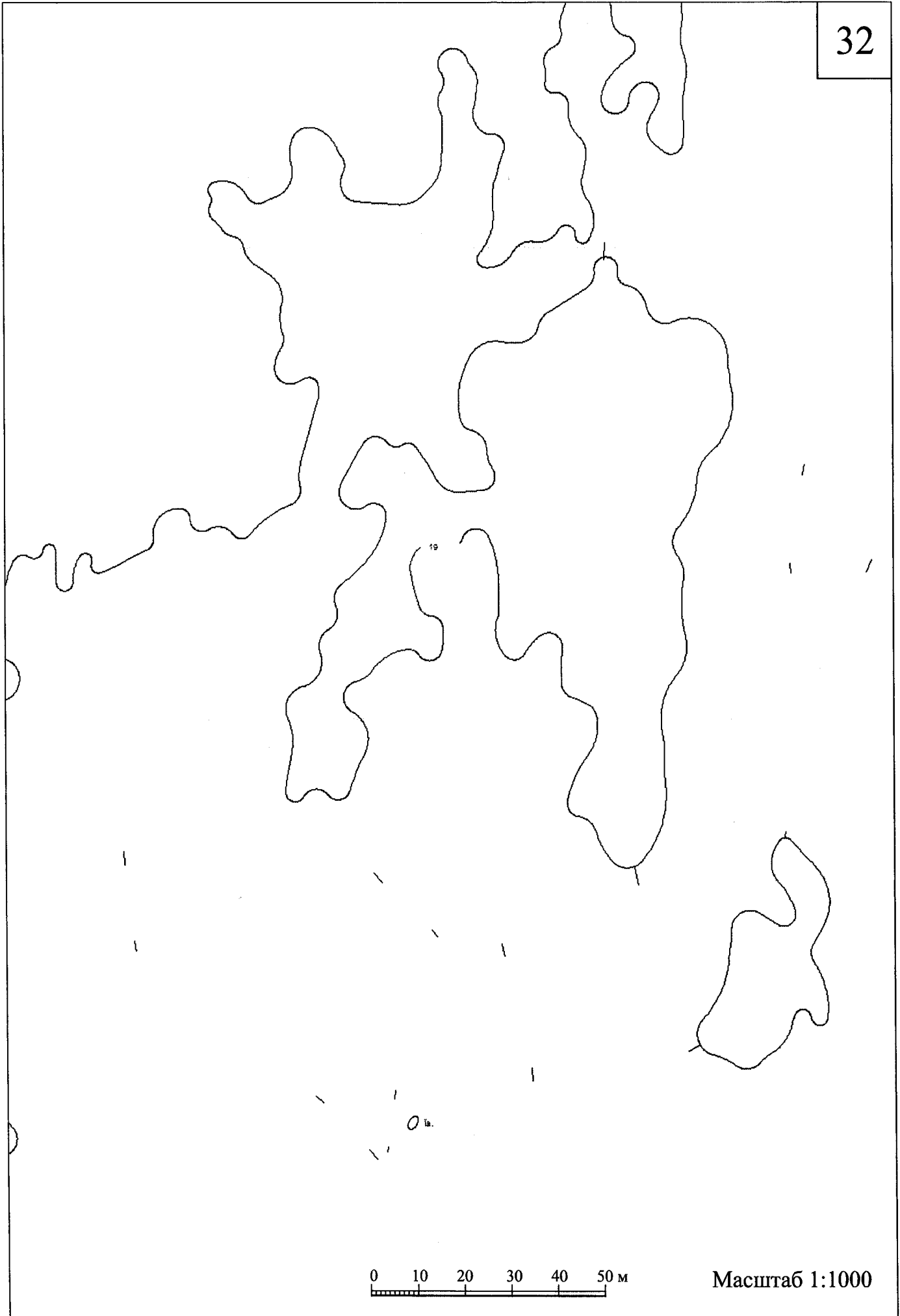

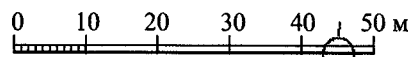
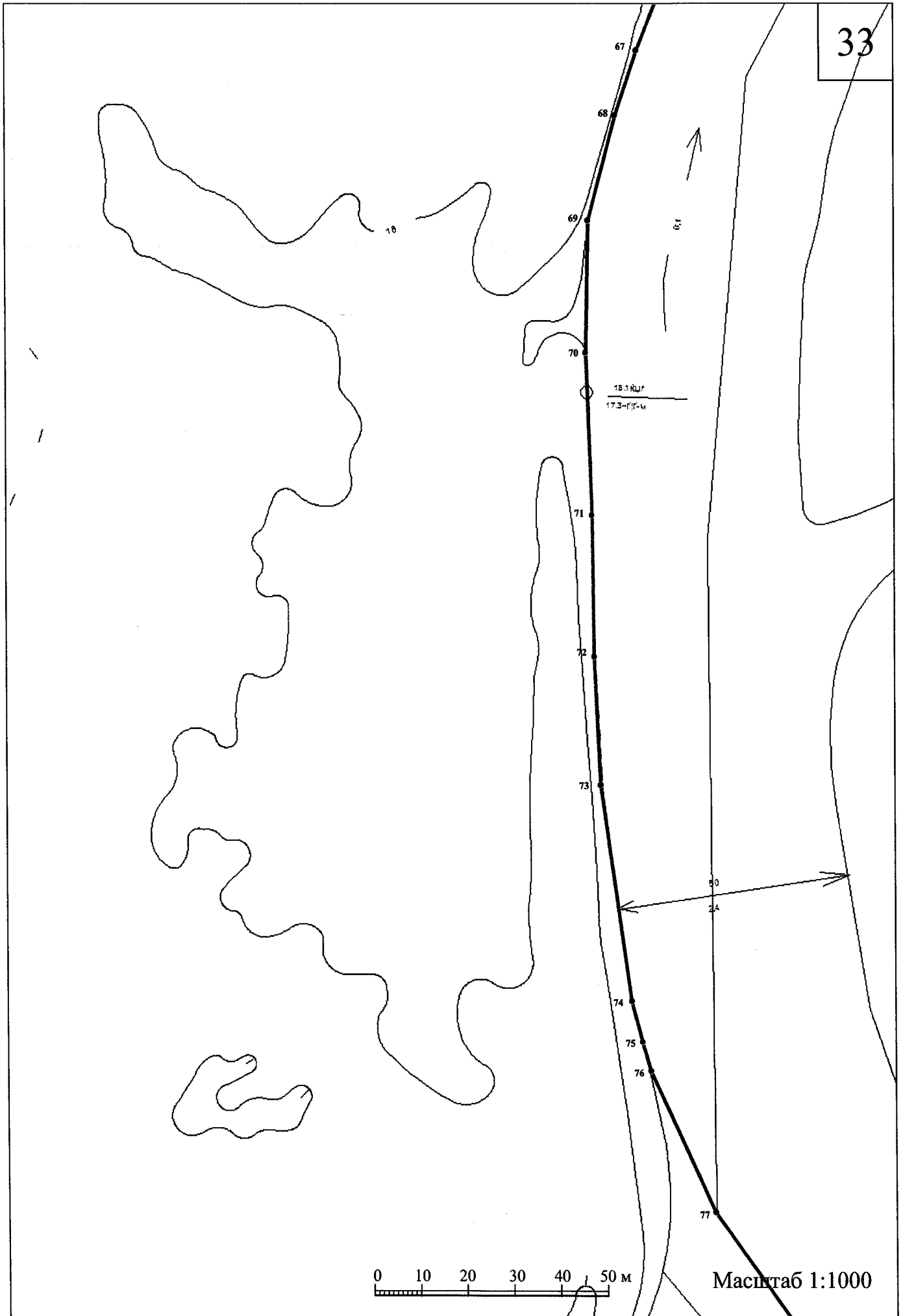

Масштаб 1:1000

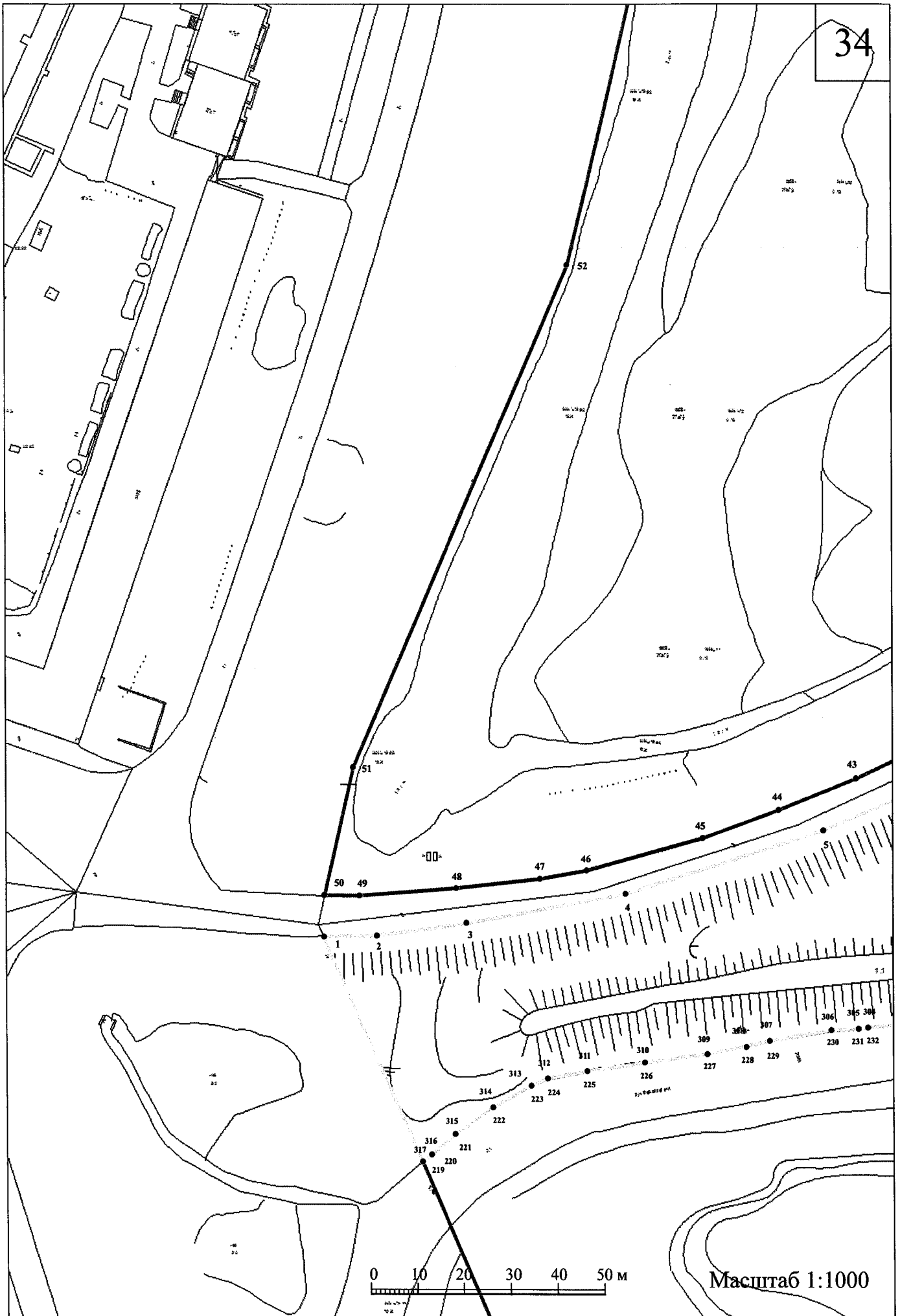

Масштаб 1:1000

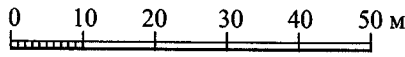
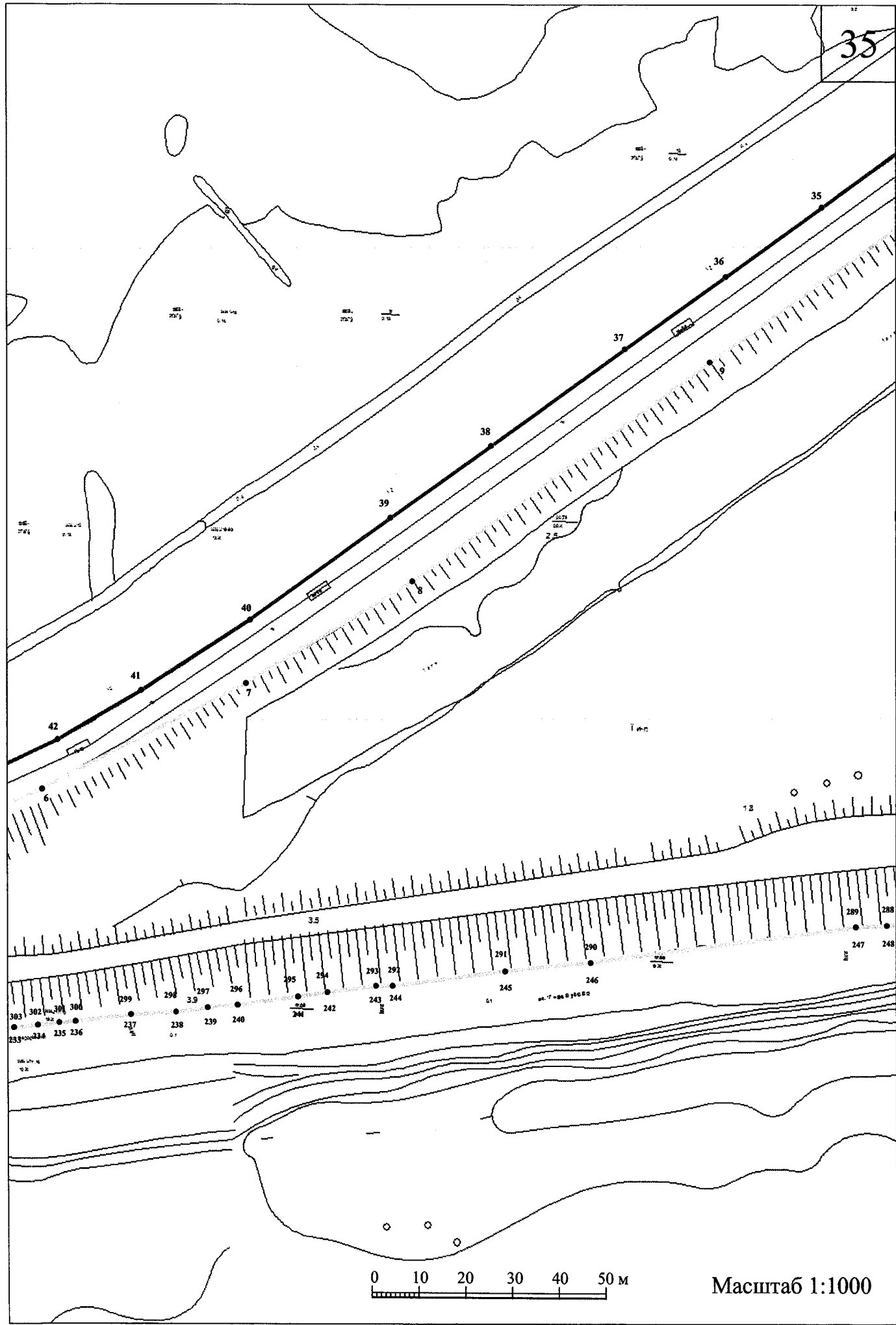

Масштаб 1:1000

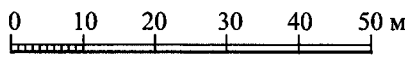
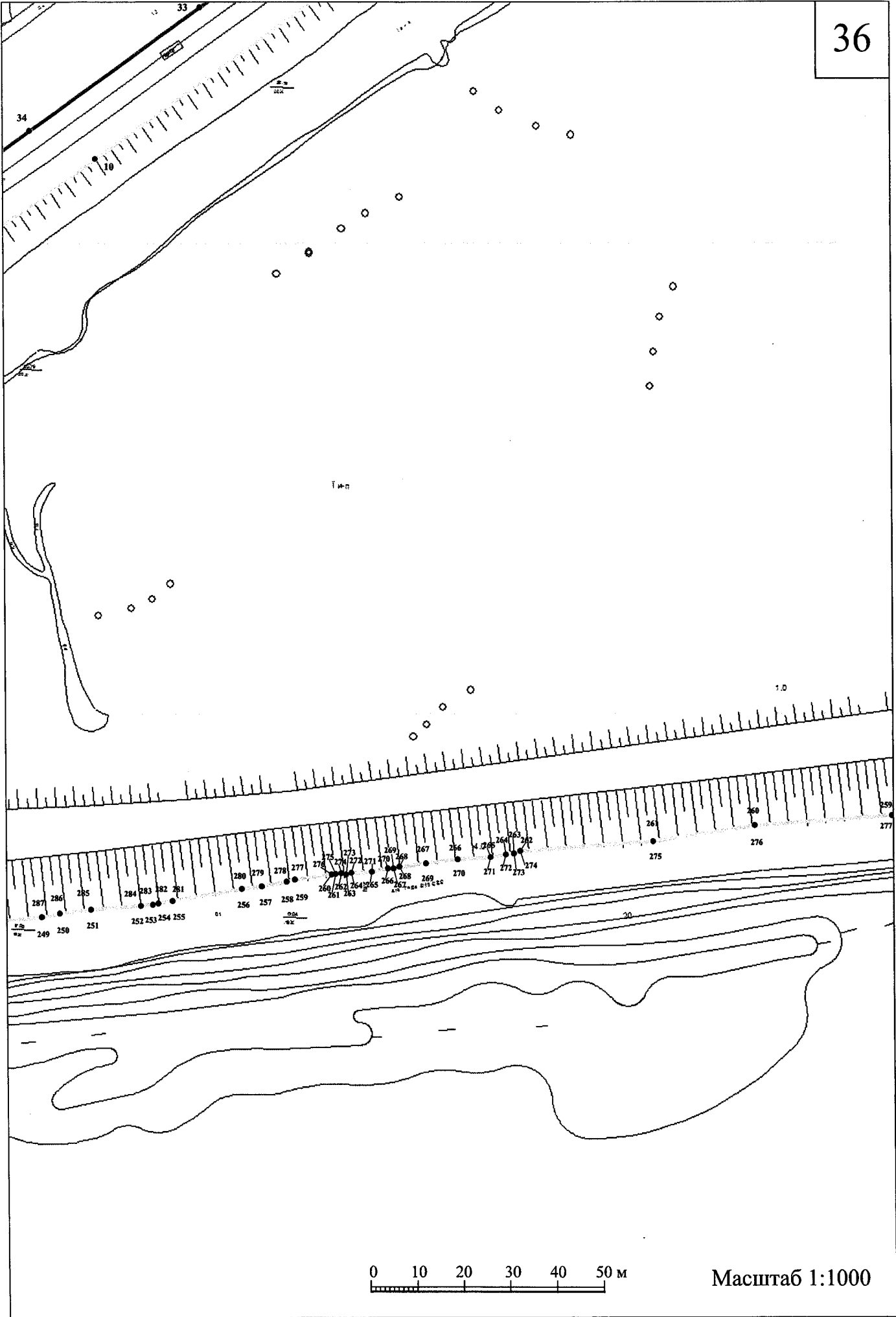

Масштаб 1:1000

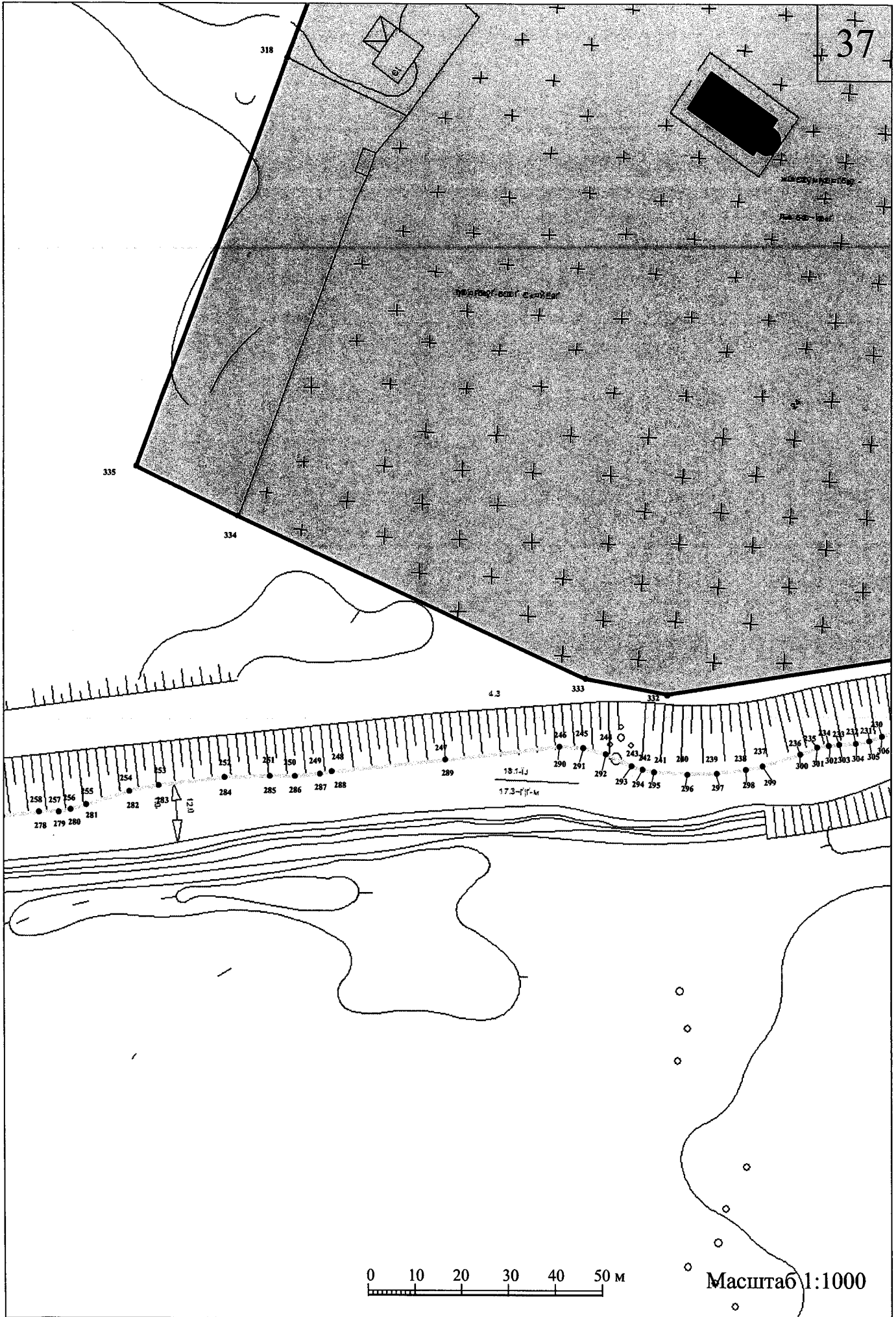

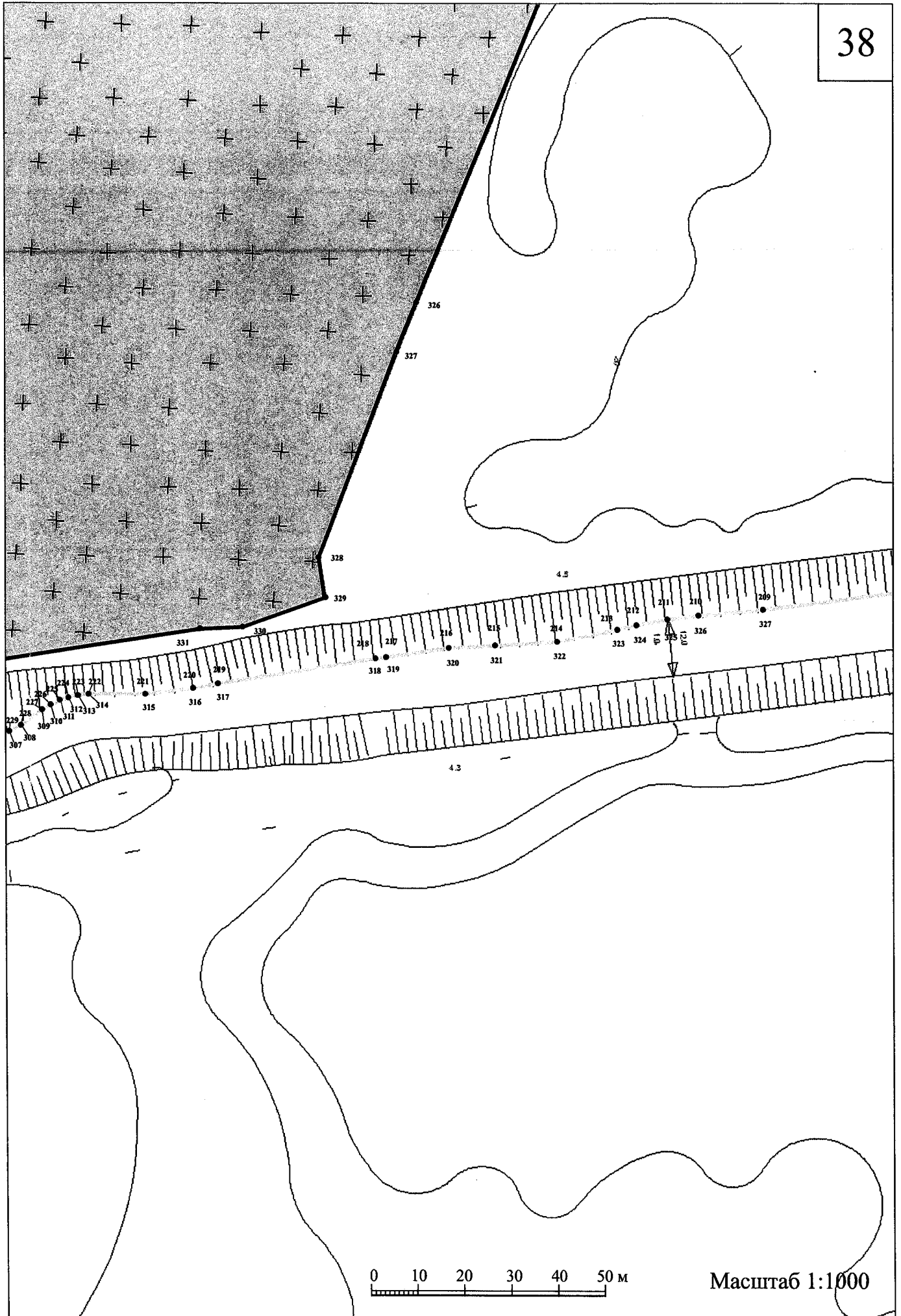

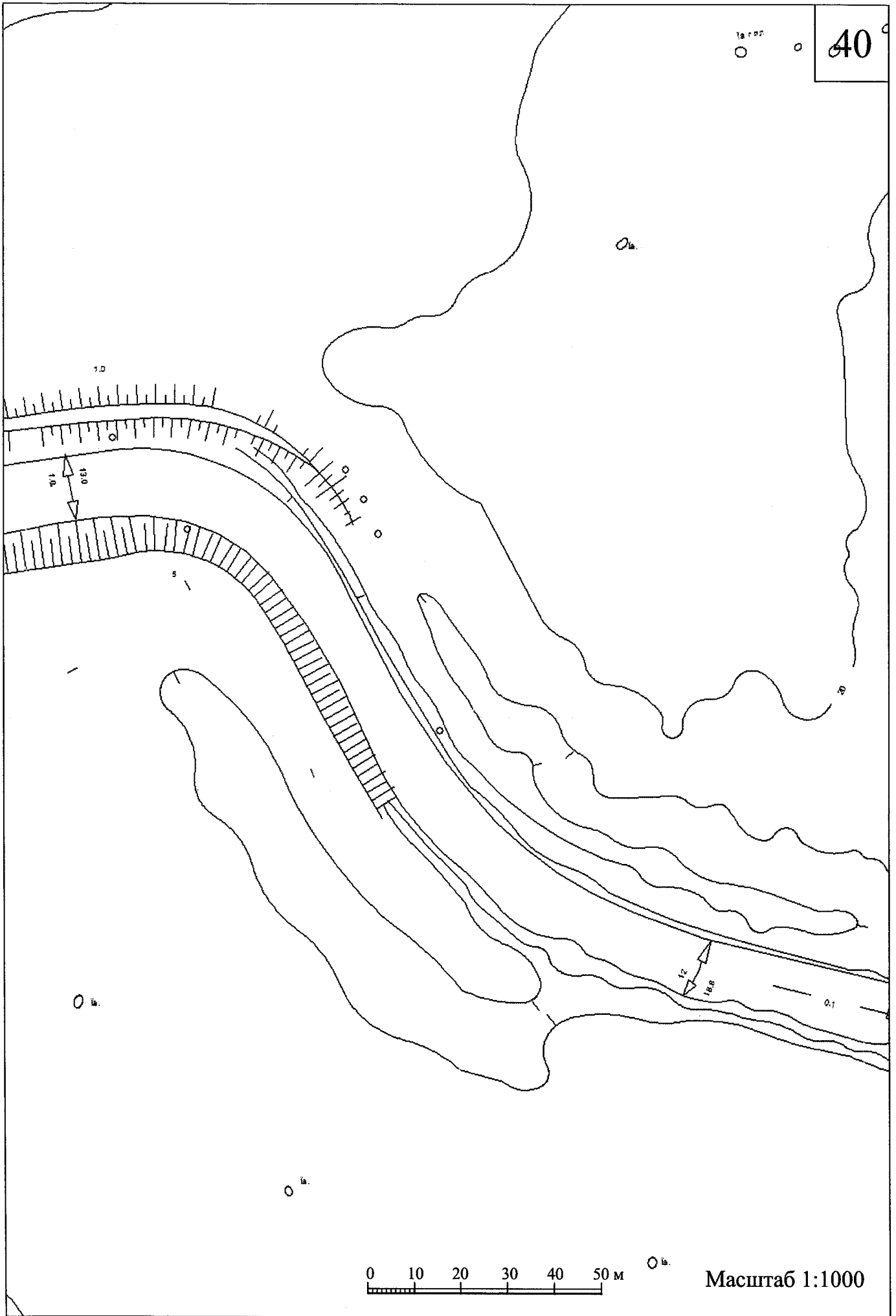

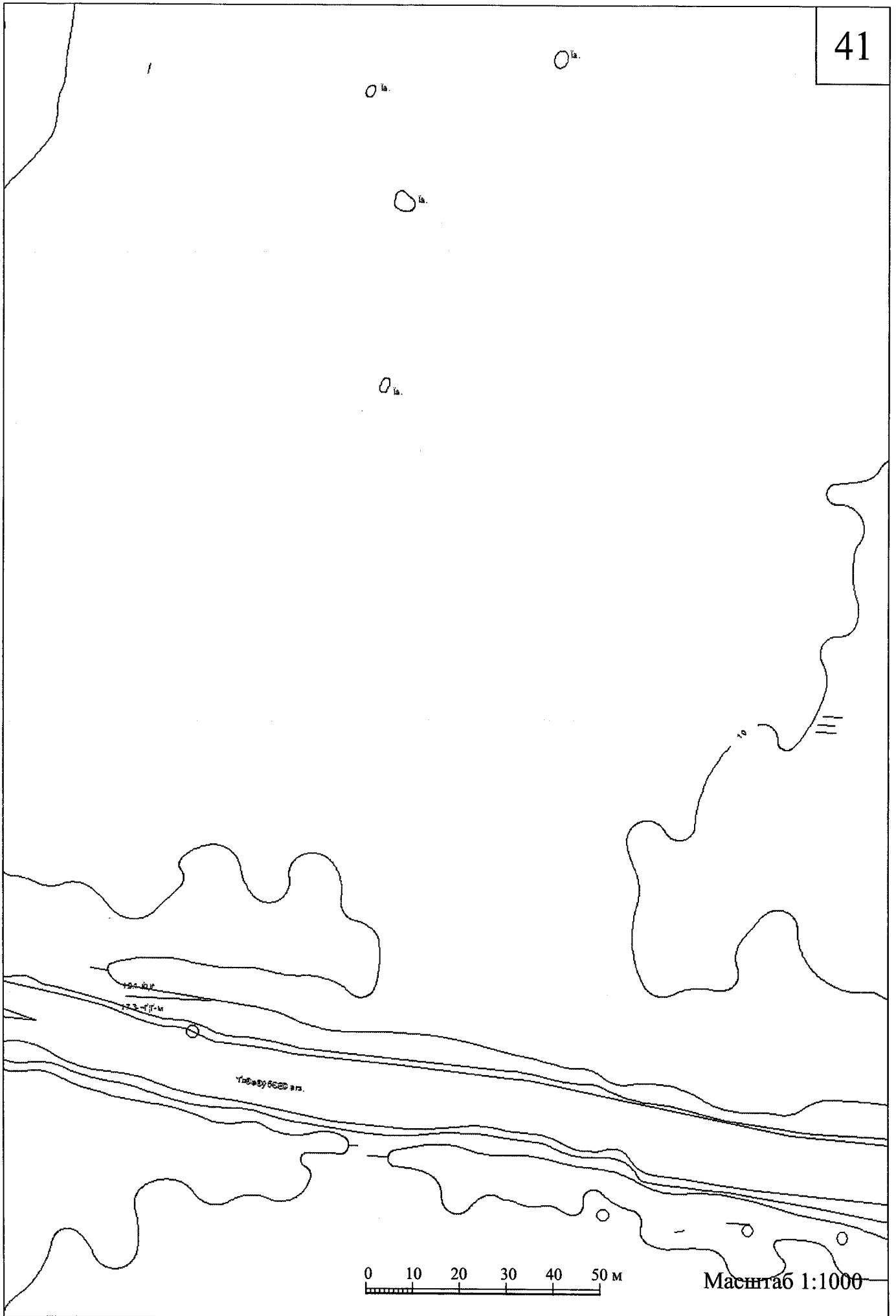

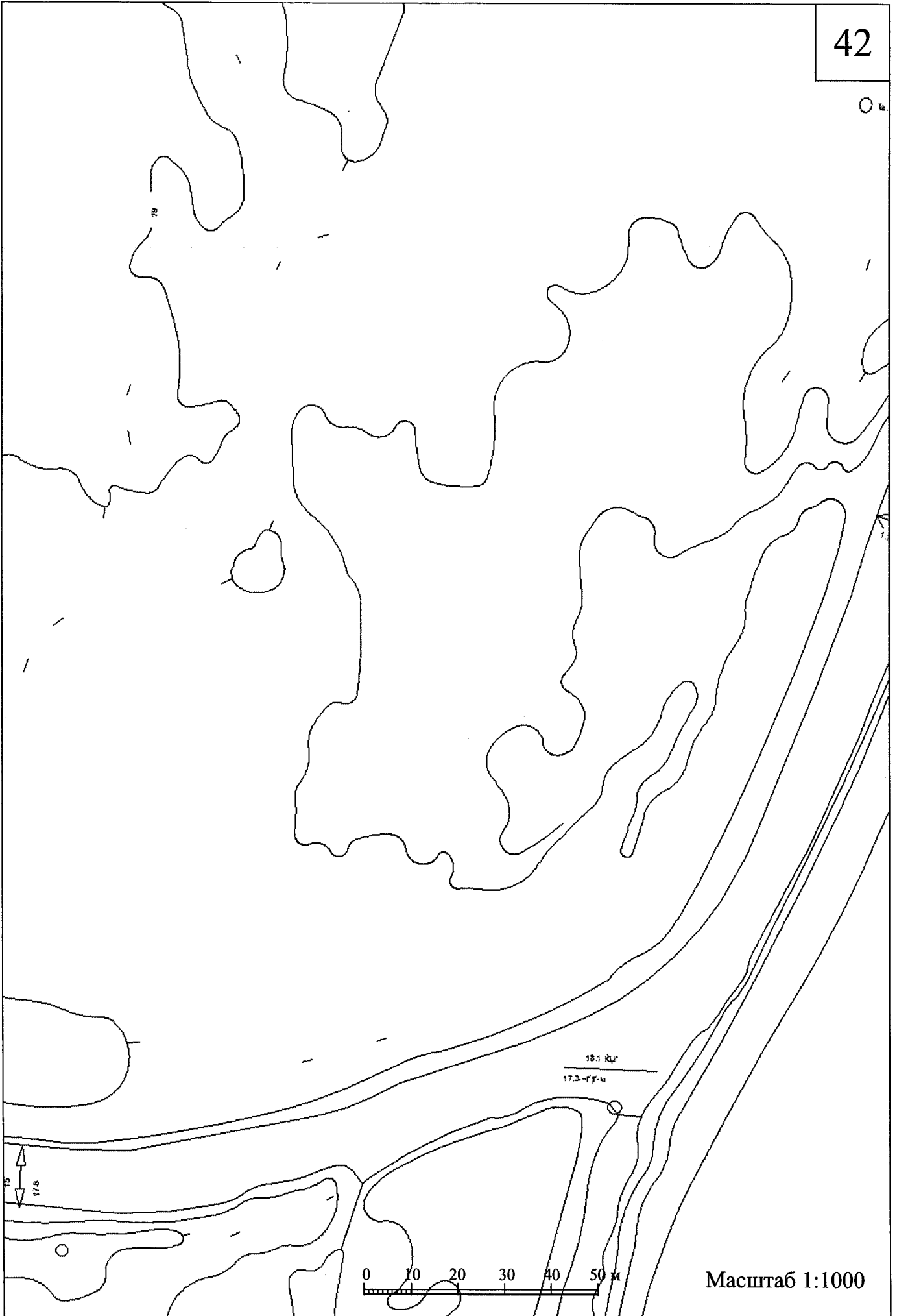

Масштаб 1:1000

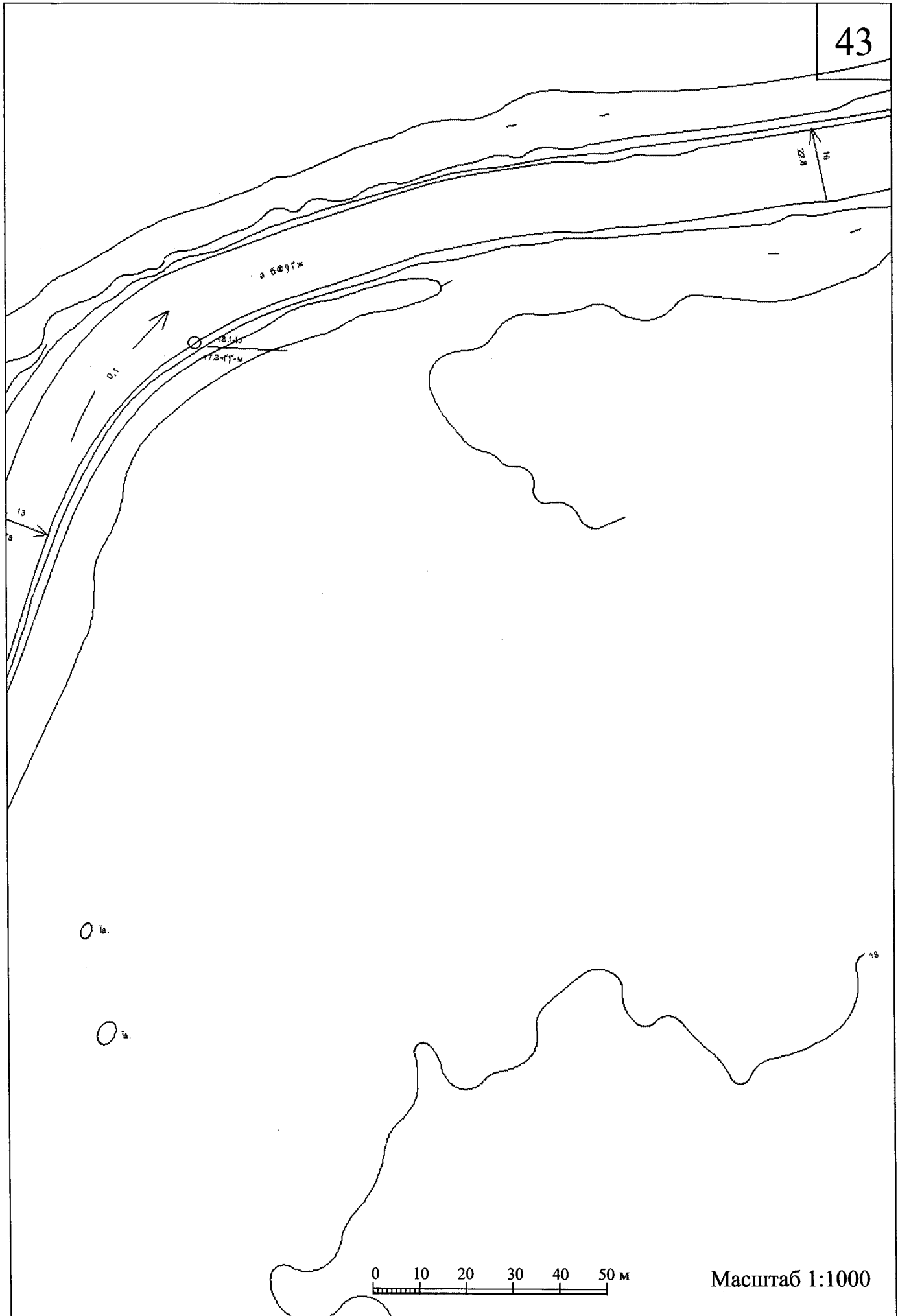

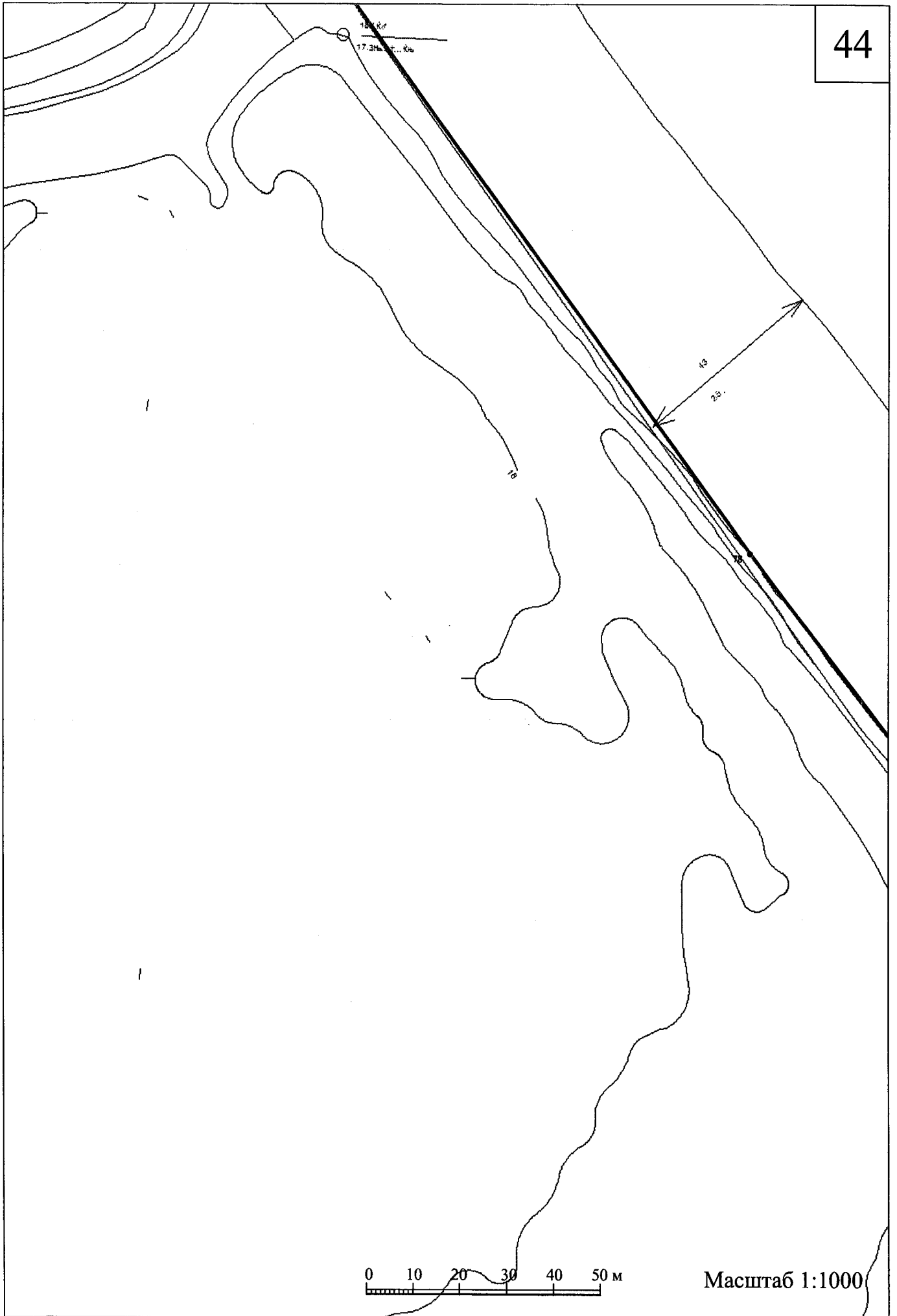

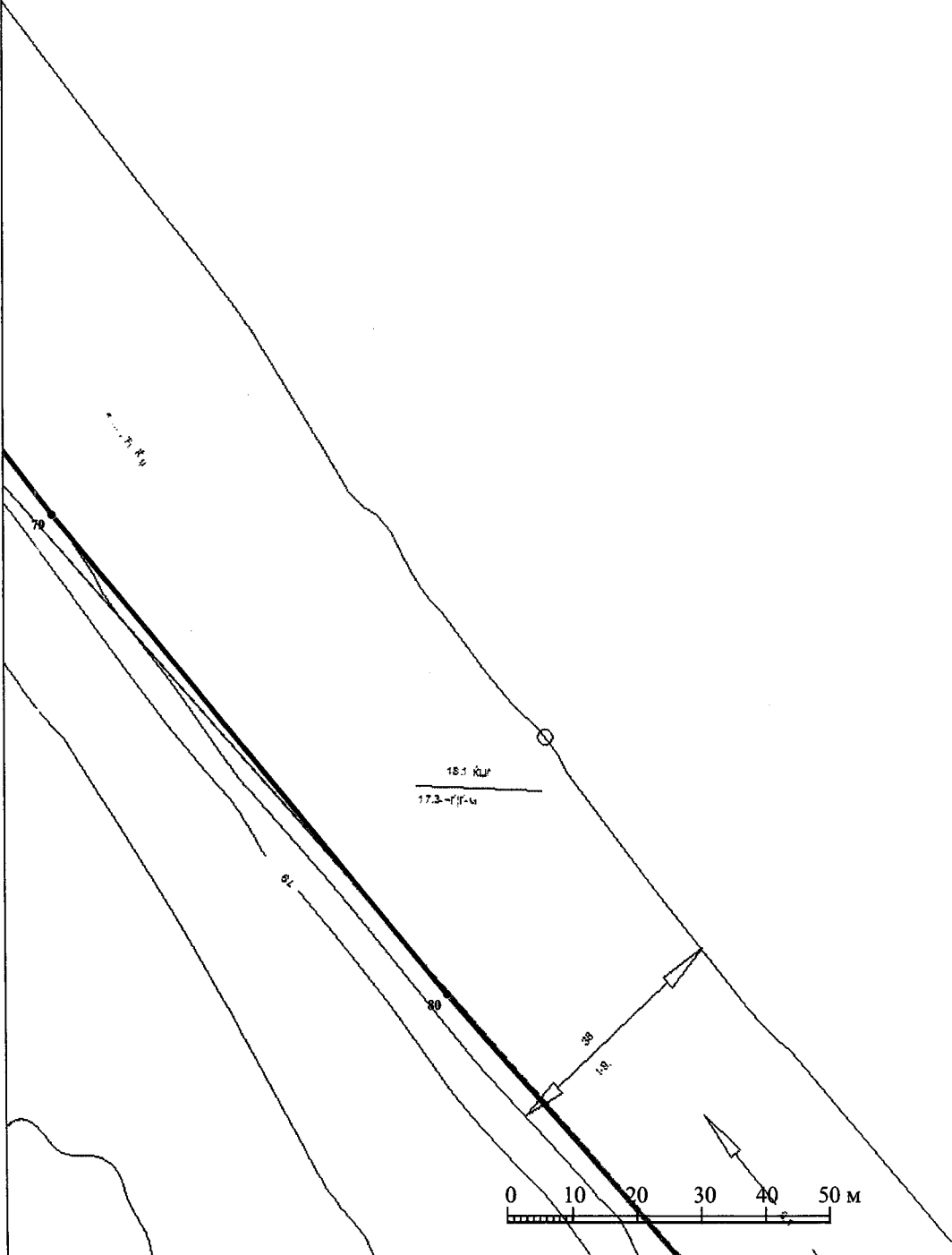

Масштаб 1:1000

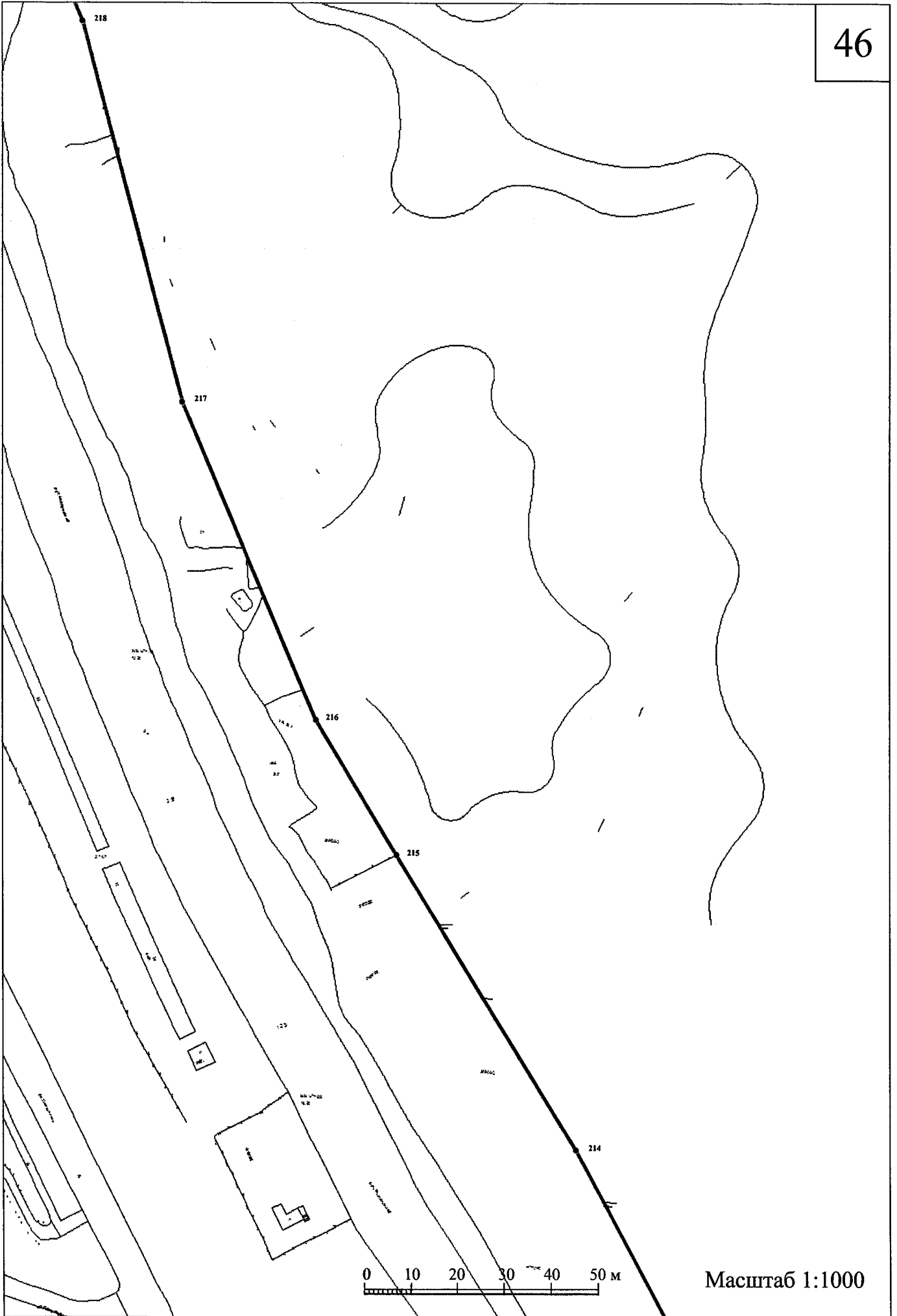

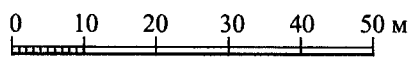
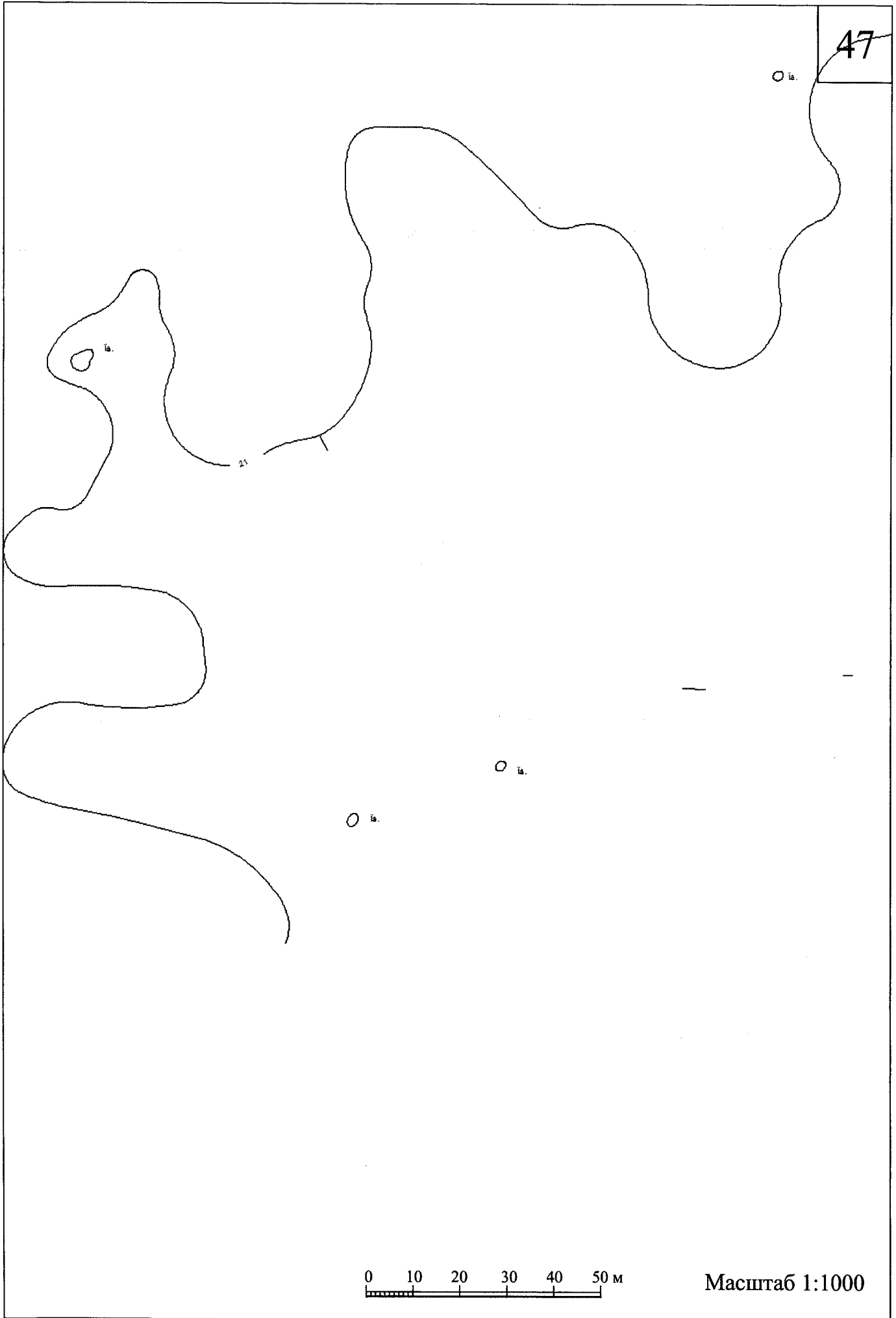

Масштаб 1:1000

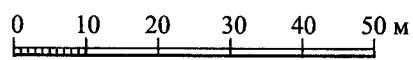
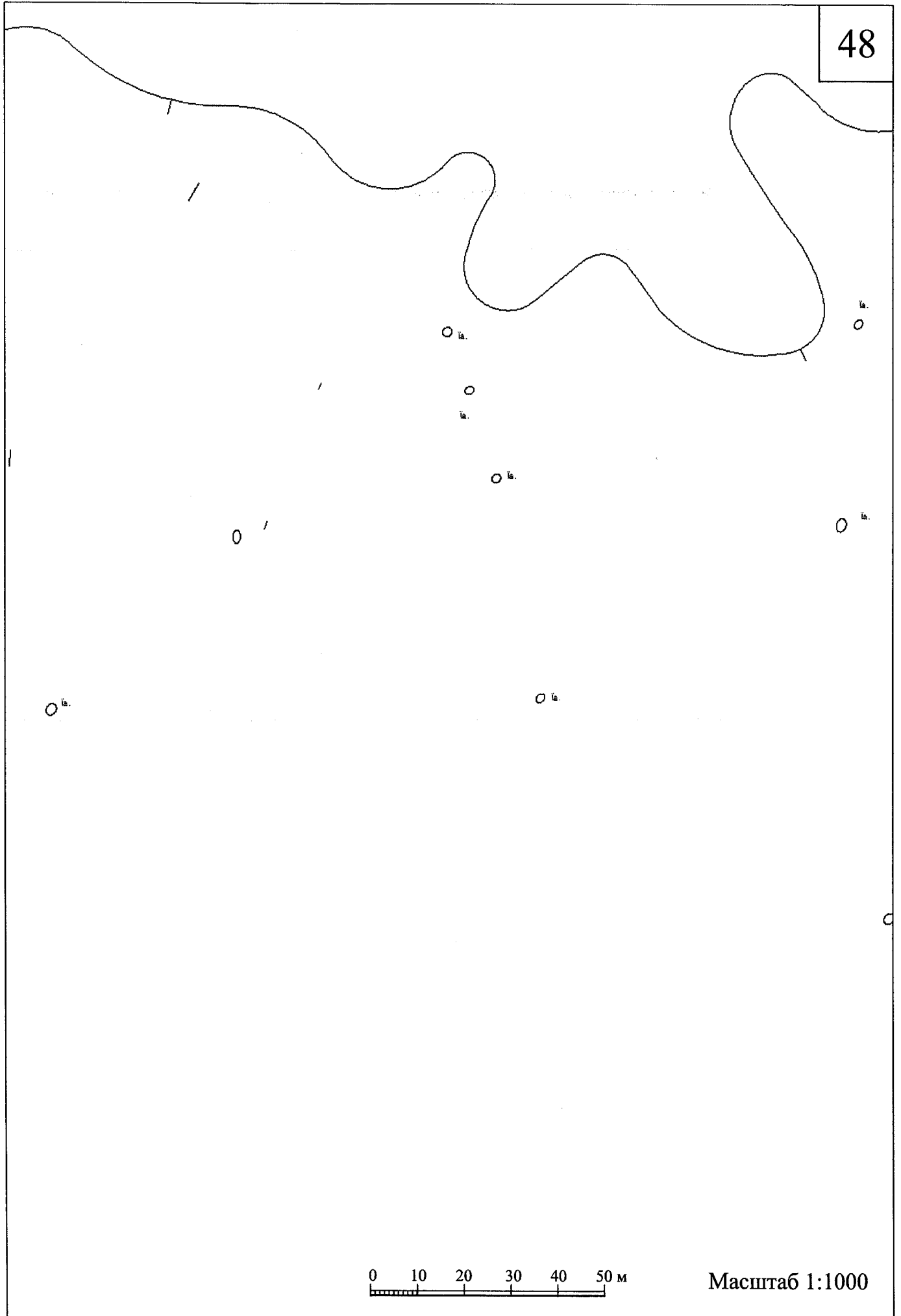

Масштаб 1:1000

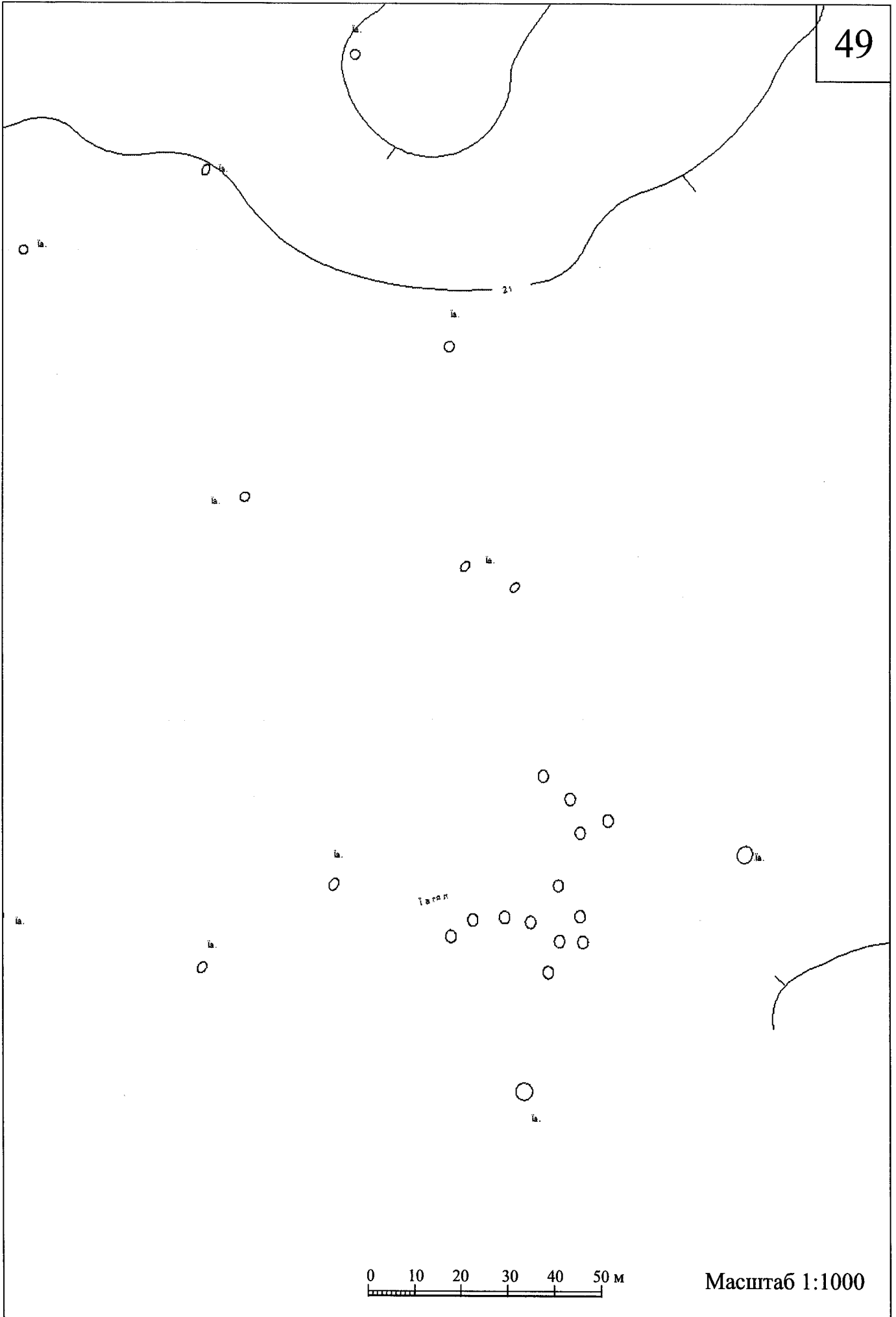

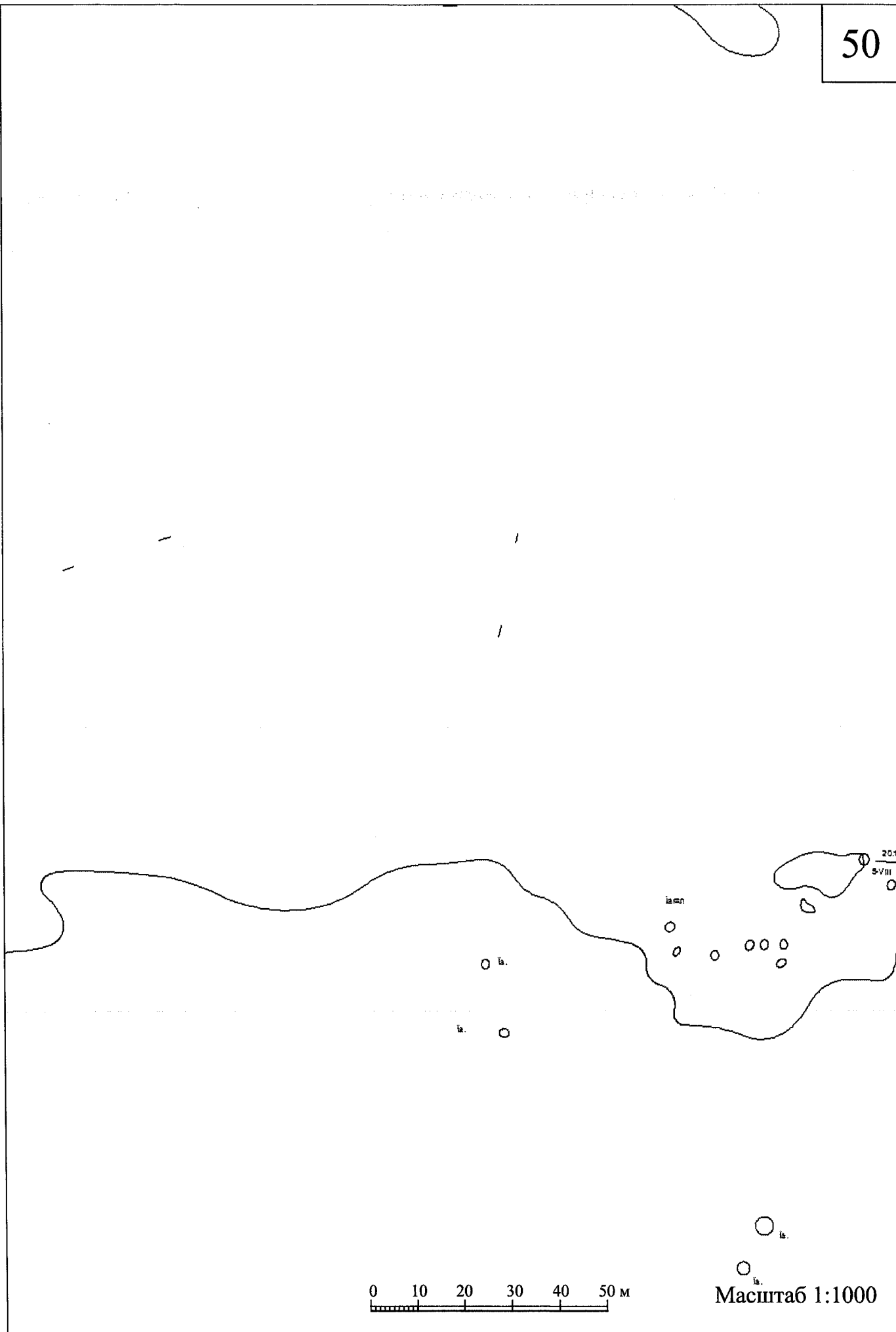

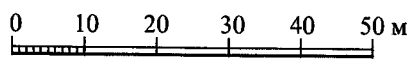
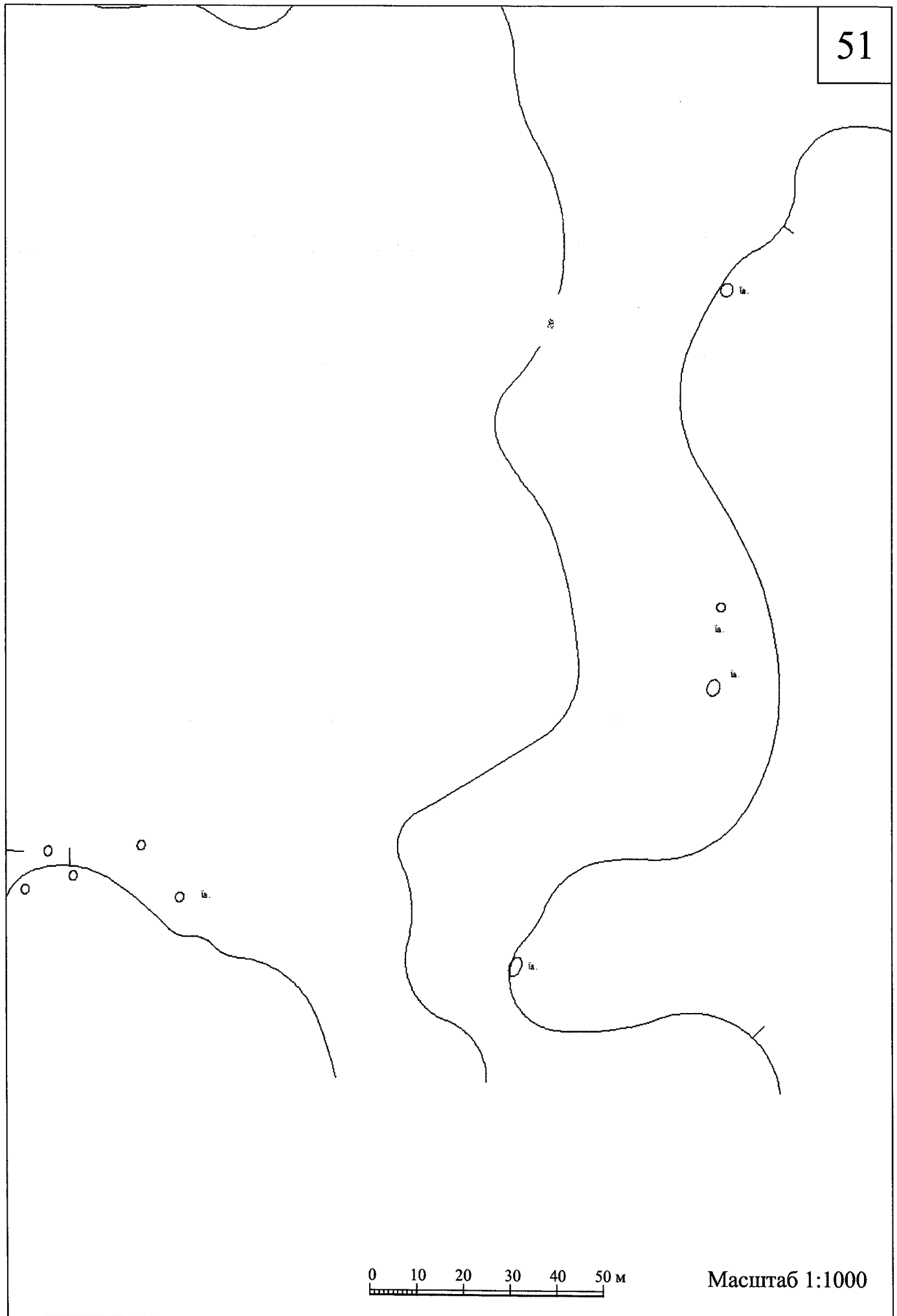

Масштаб 1:1000



0 10 20 30 40 50 м

Масштаб 1:1000

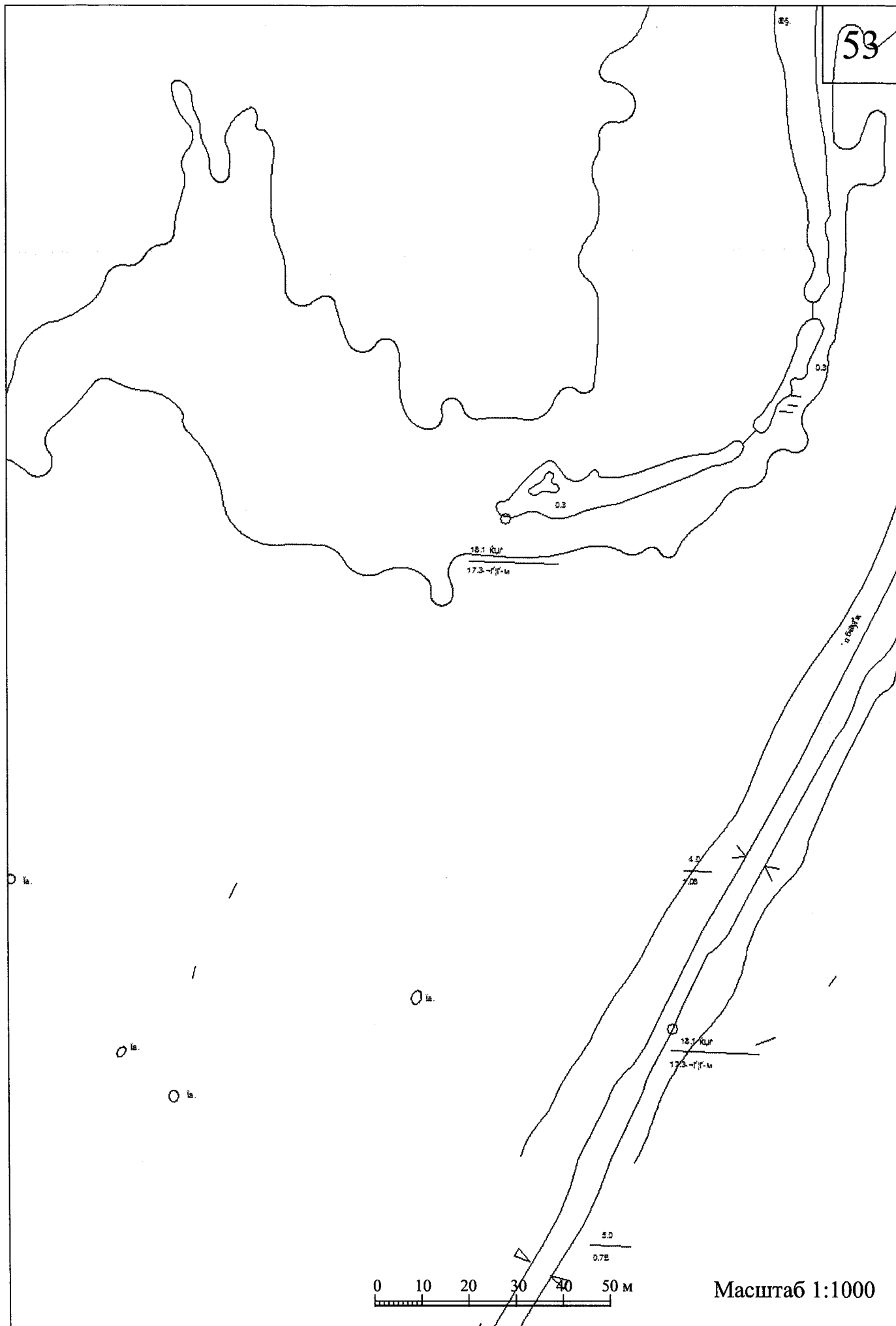

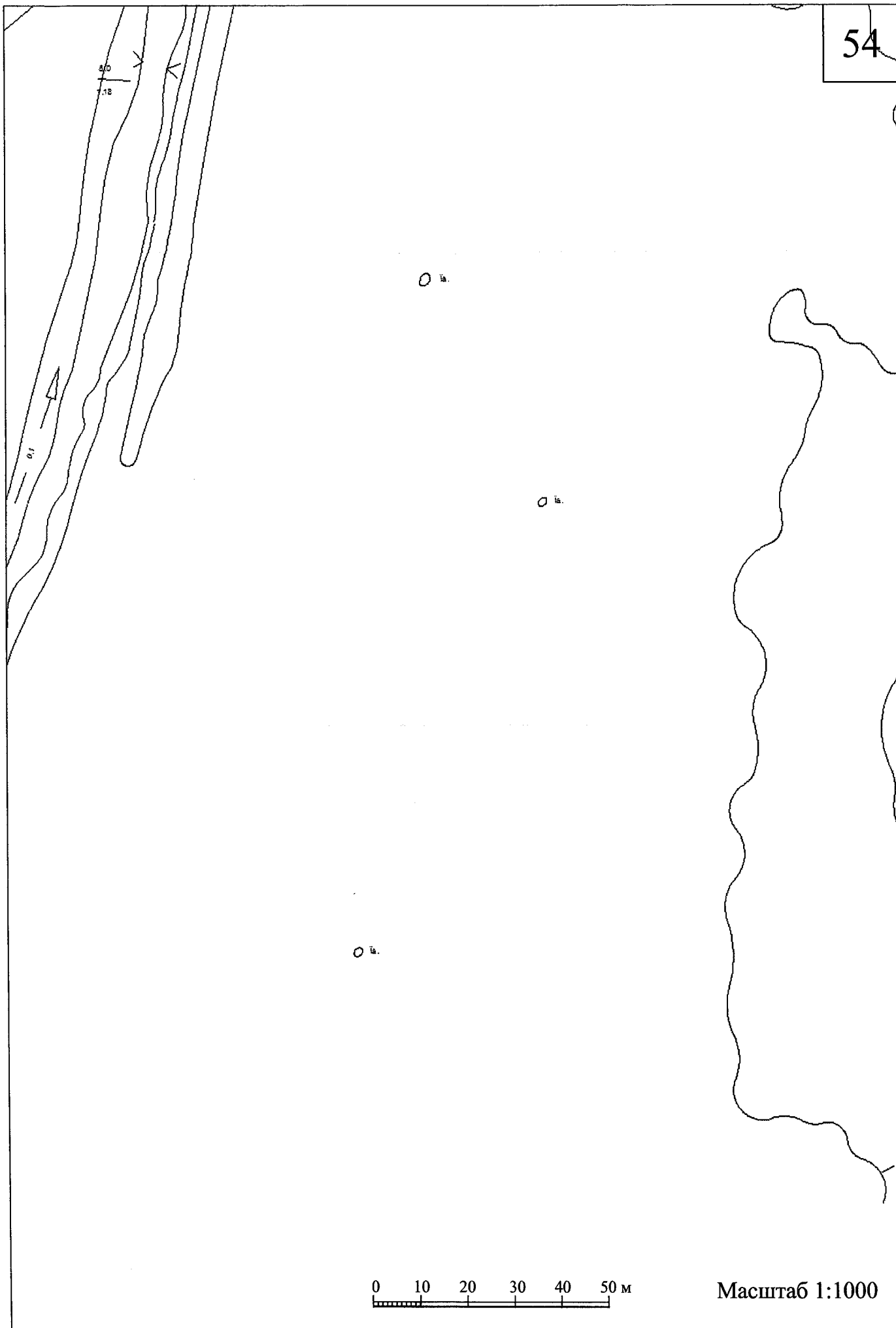

55

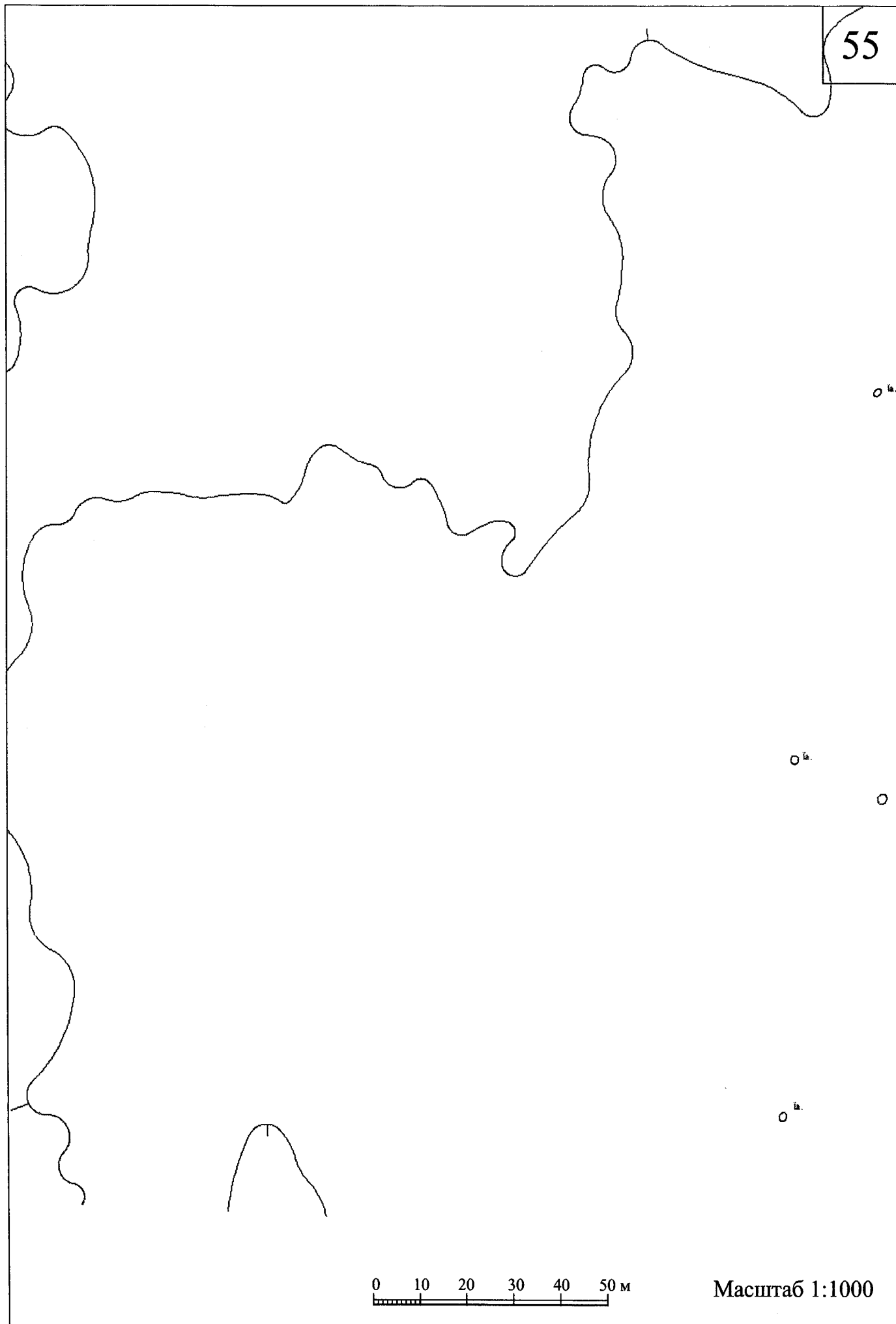



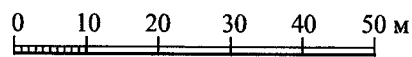
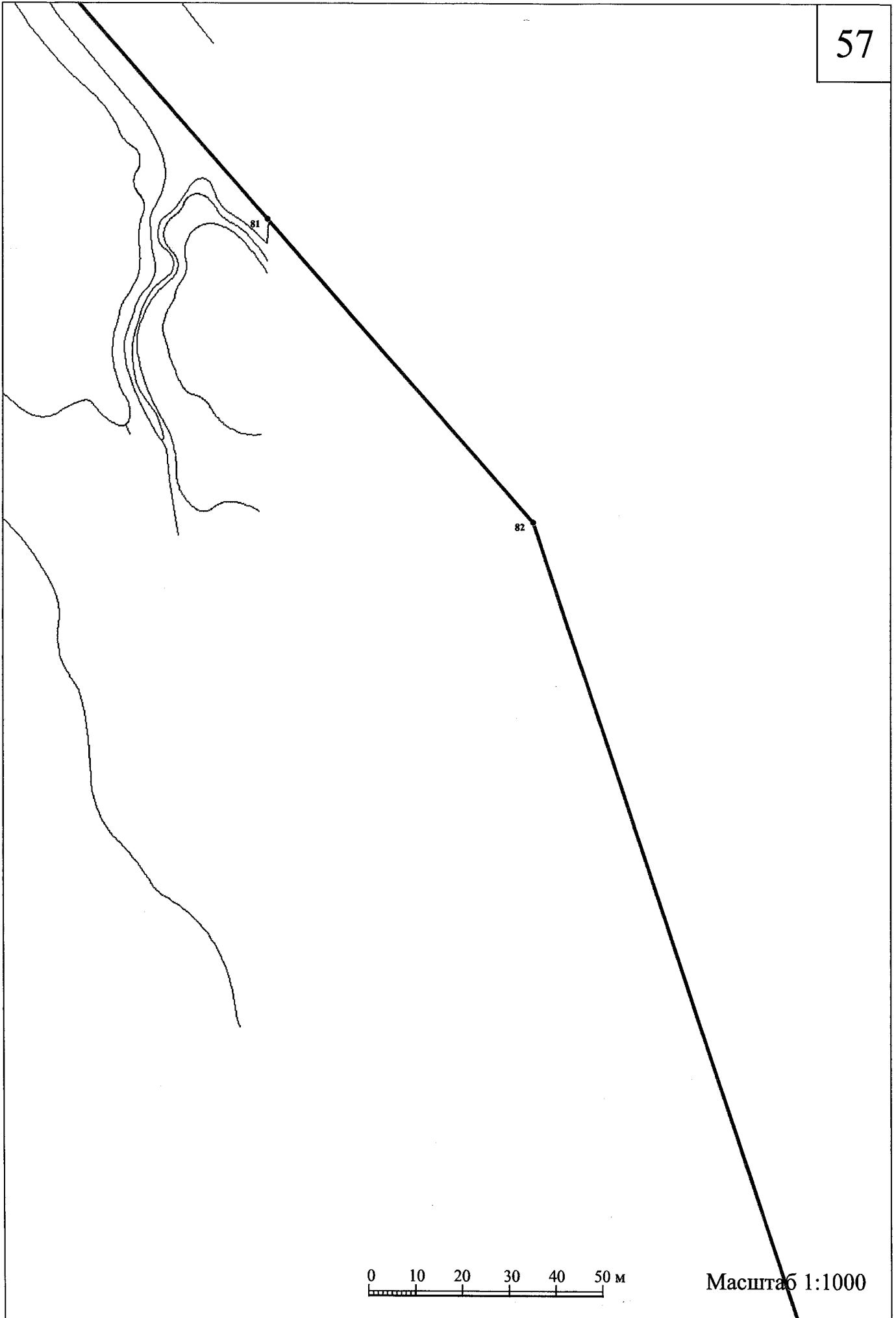

Масштаб 1:1000

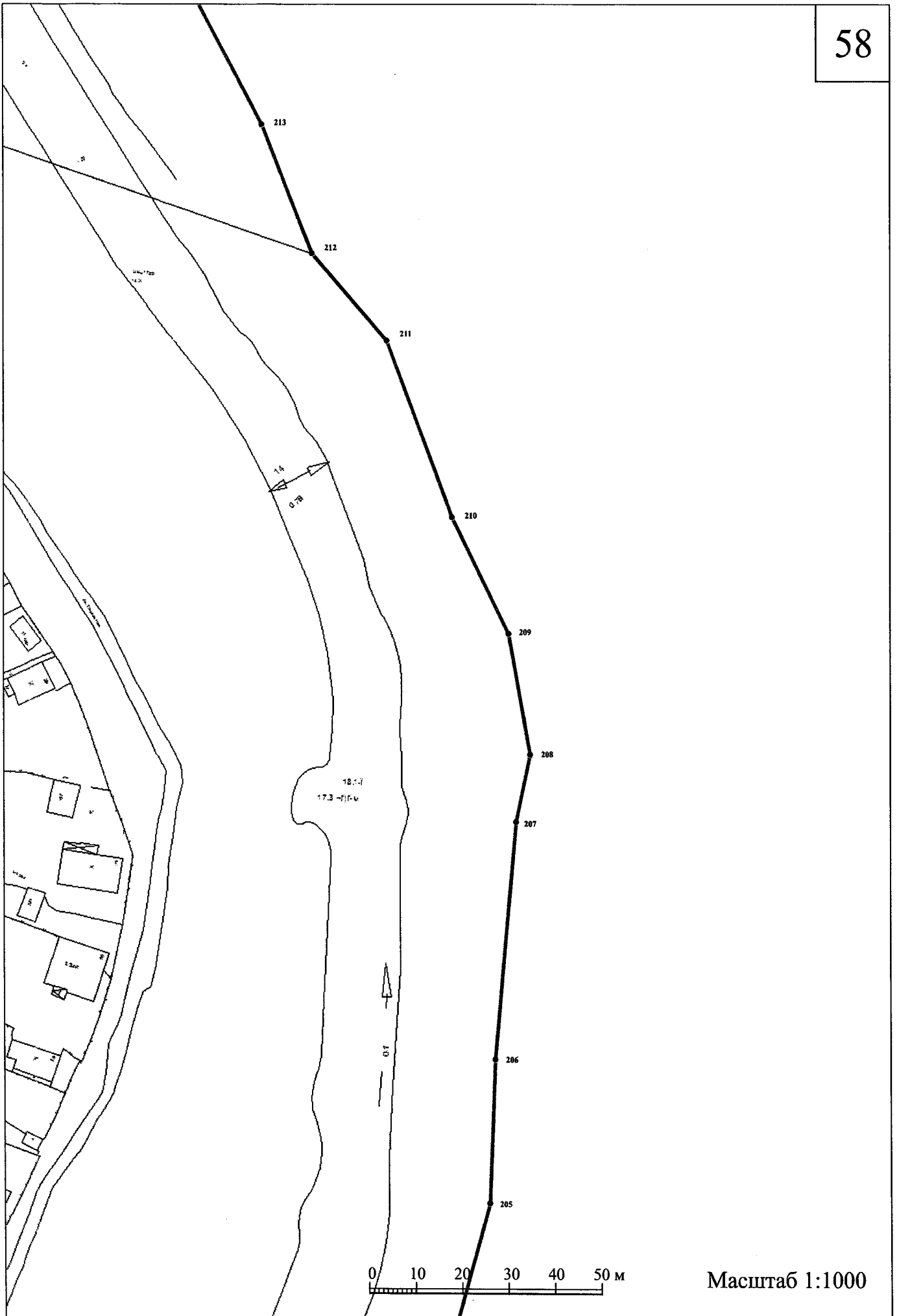

Масштаб 1:1000

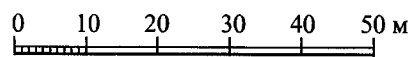

Масштаб 1:1000

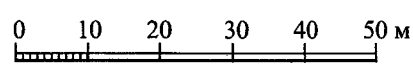

Масштаб 1:1000

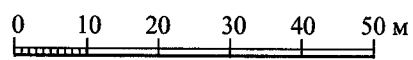

Масштаб 1:1000

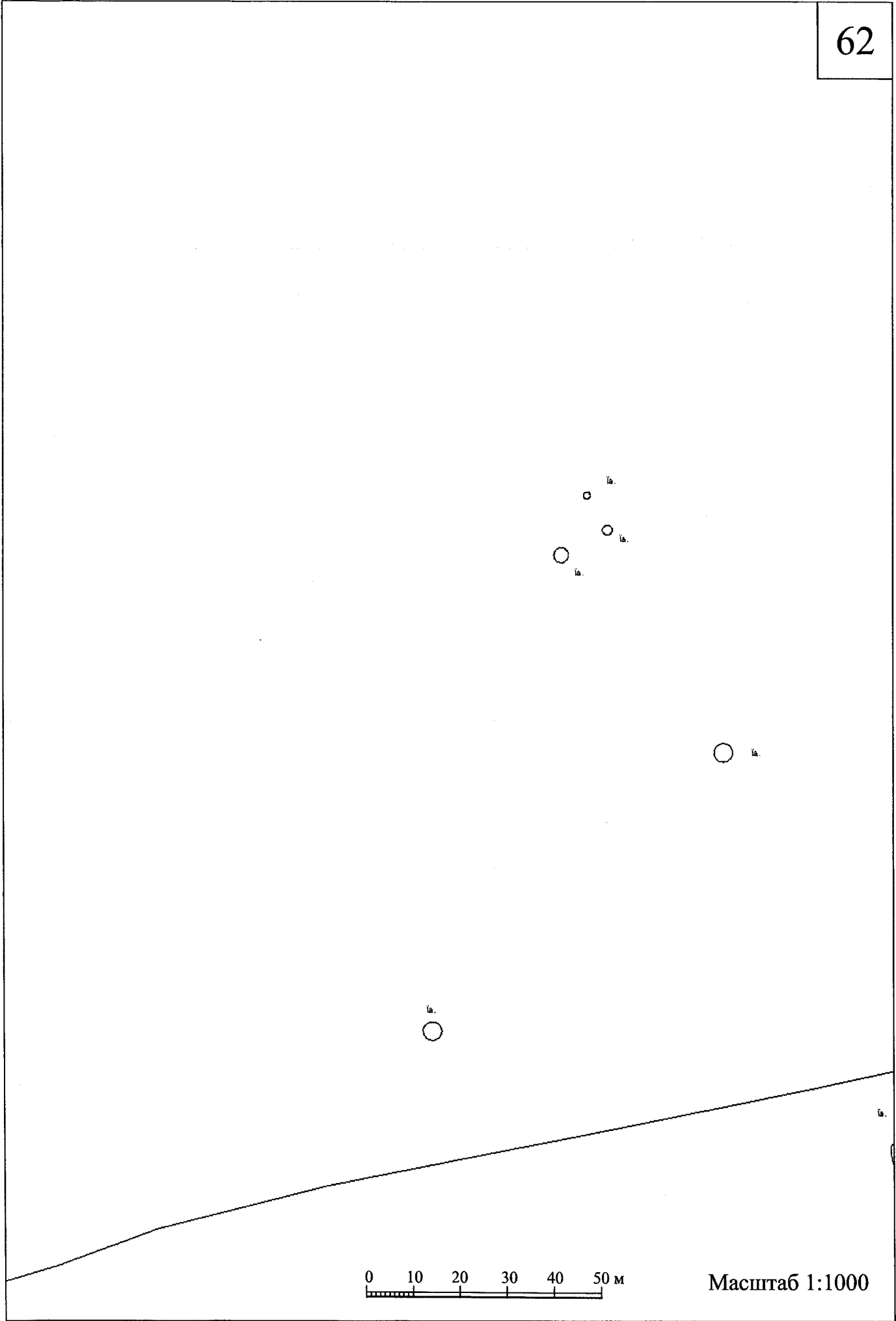

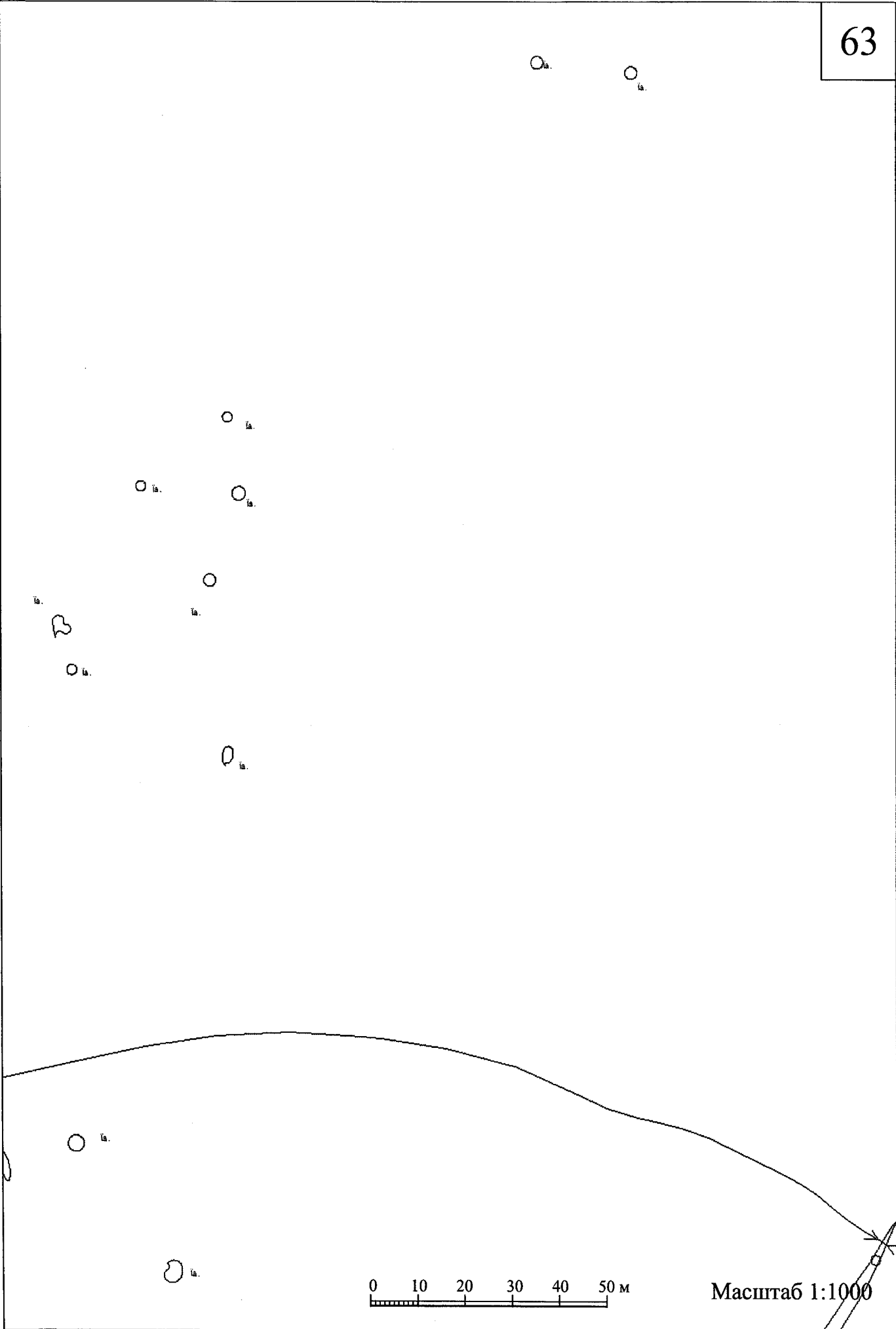

64

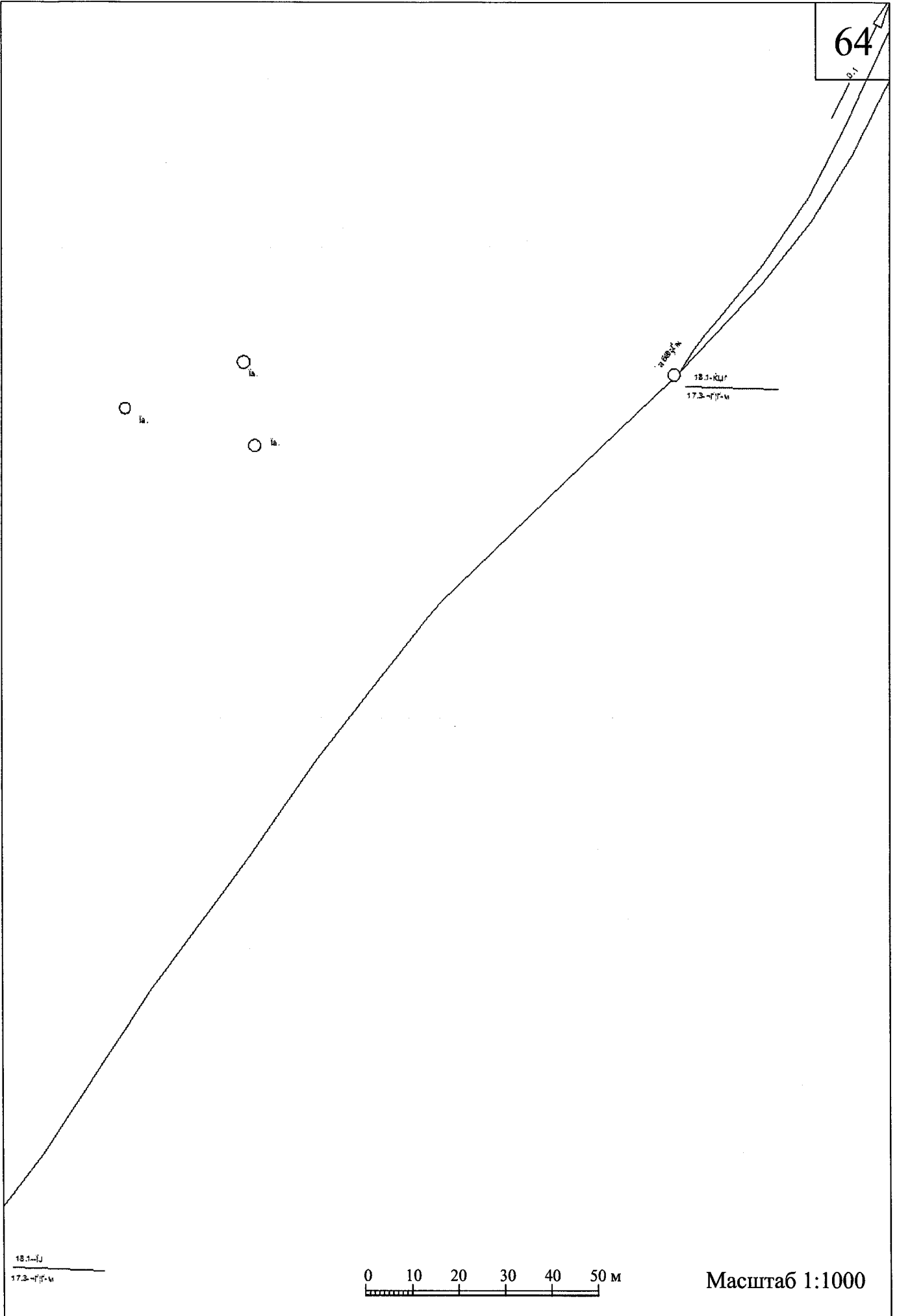

0 10 20 30 40 50 м

Масштаб 1:1000

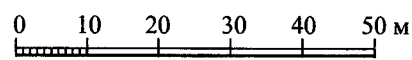

Масштаб 1:1000

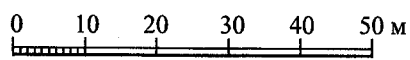

Масштаб 1:1000

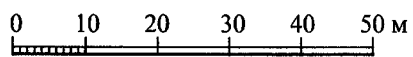

Масштаб 1:1000

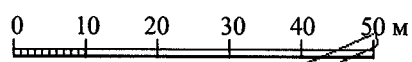

Масштаб 1:1000

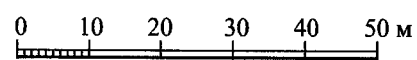
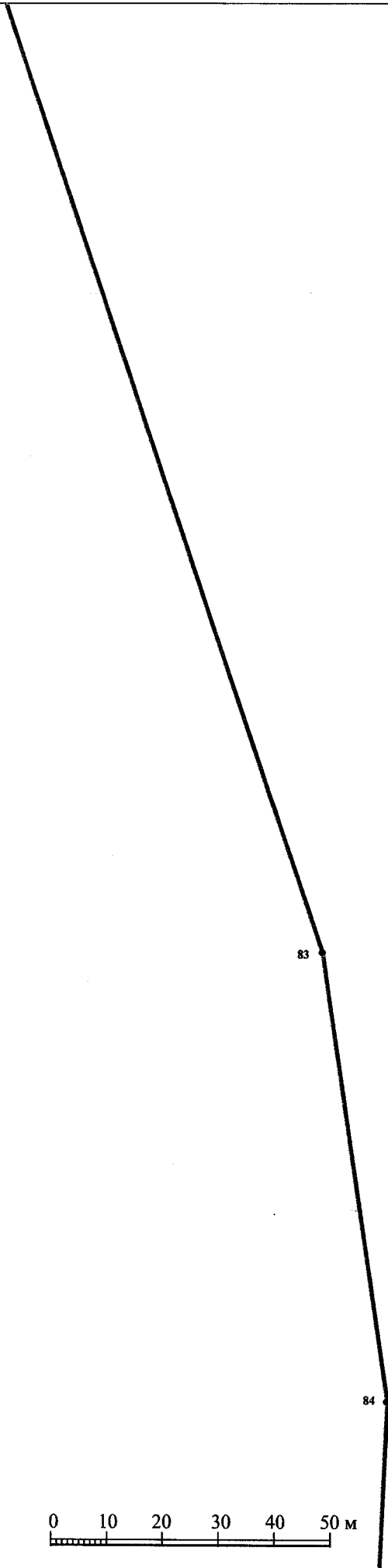

Масштаб 1:1000

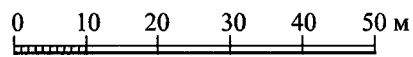

Масштаб 1:1000

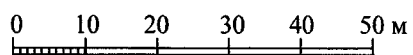
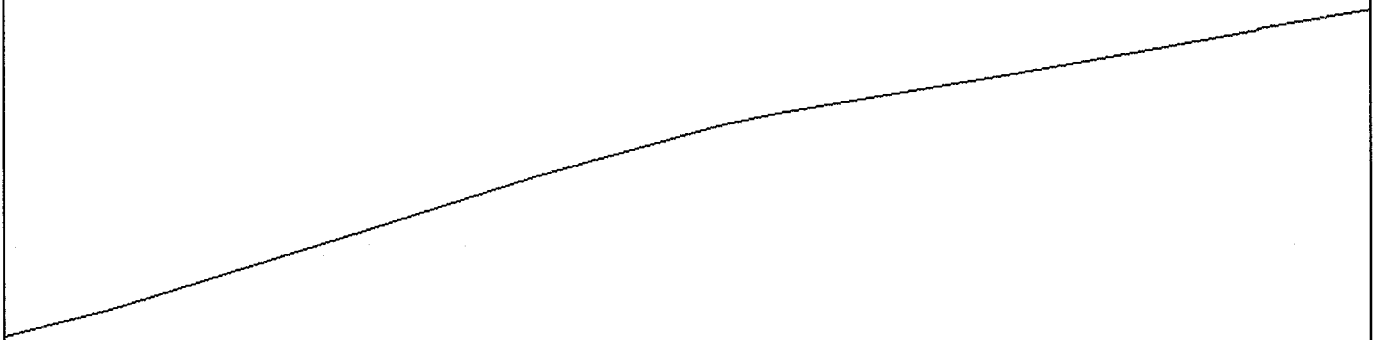

Масштаб 1:1000

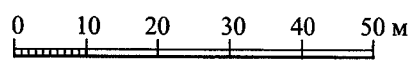
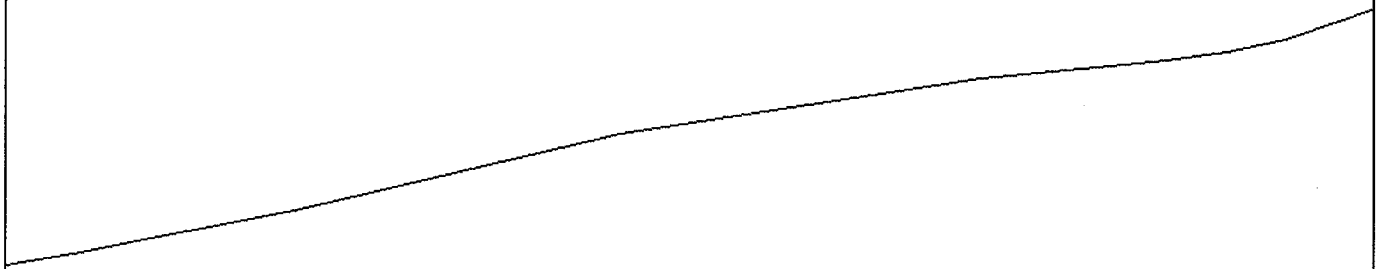

Масштаб 1:1000

73

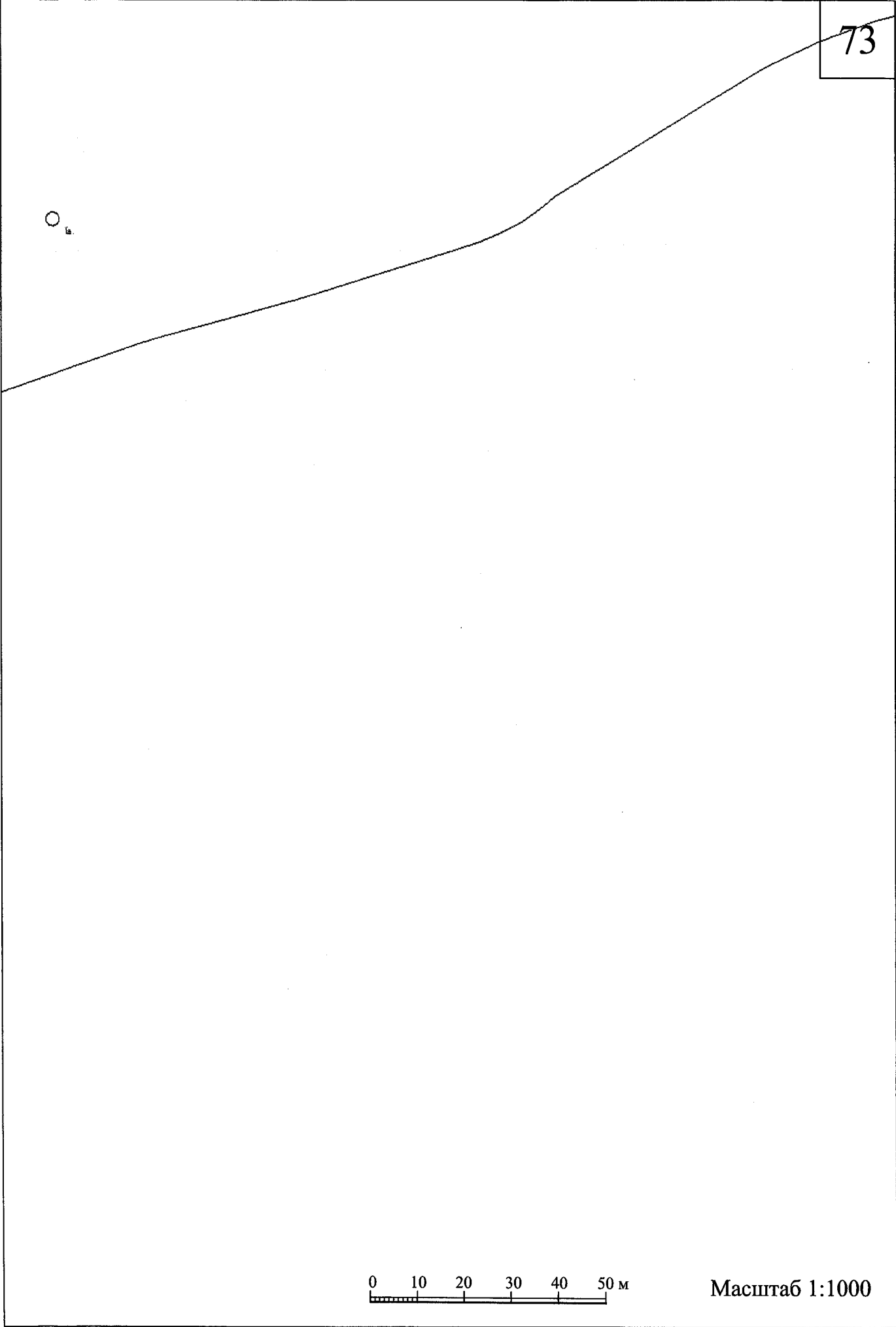

0 10 20 30 40 50 м

Масштаб 1:1000

○ ia.

ia.

○

○ ia.

○ ia.

○ ia.

○ ia.

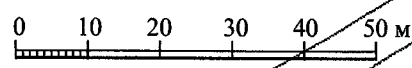

Масштаб 1:1000

75

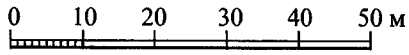
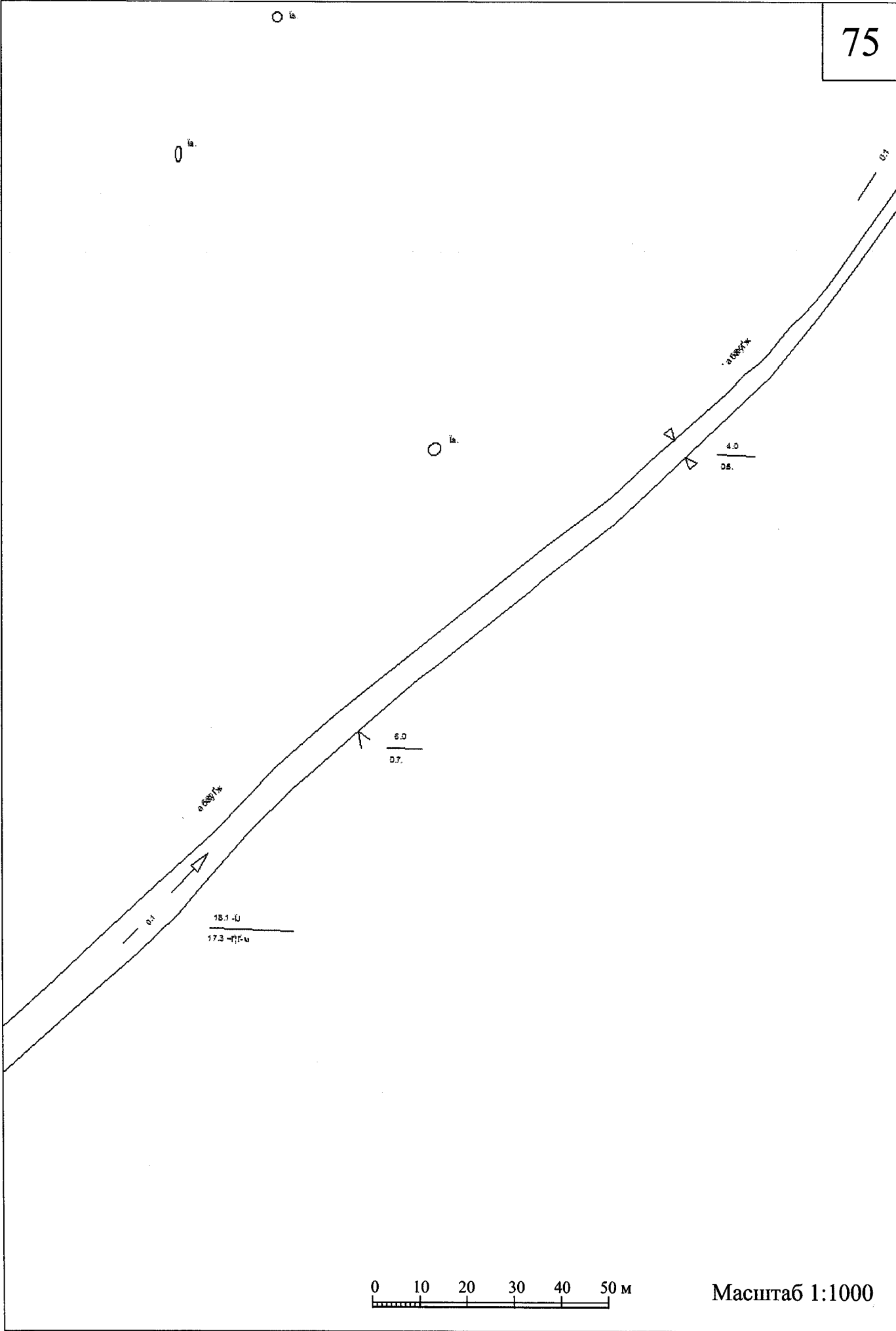

Масштаб 1:1000

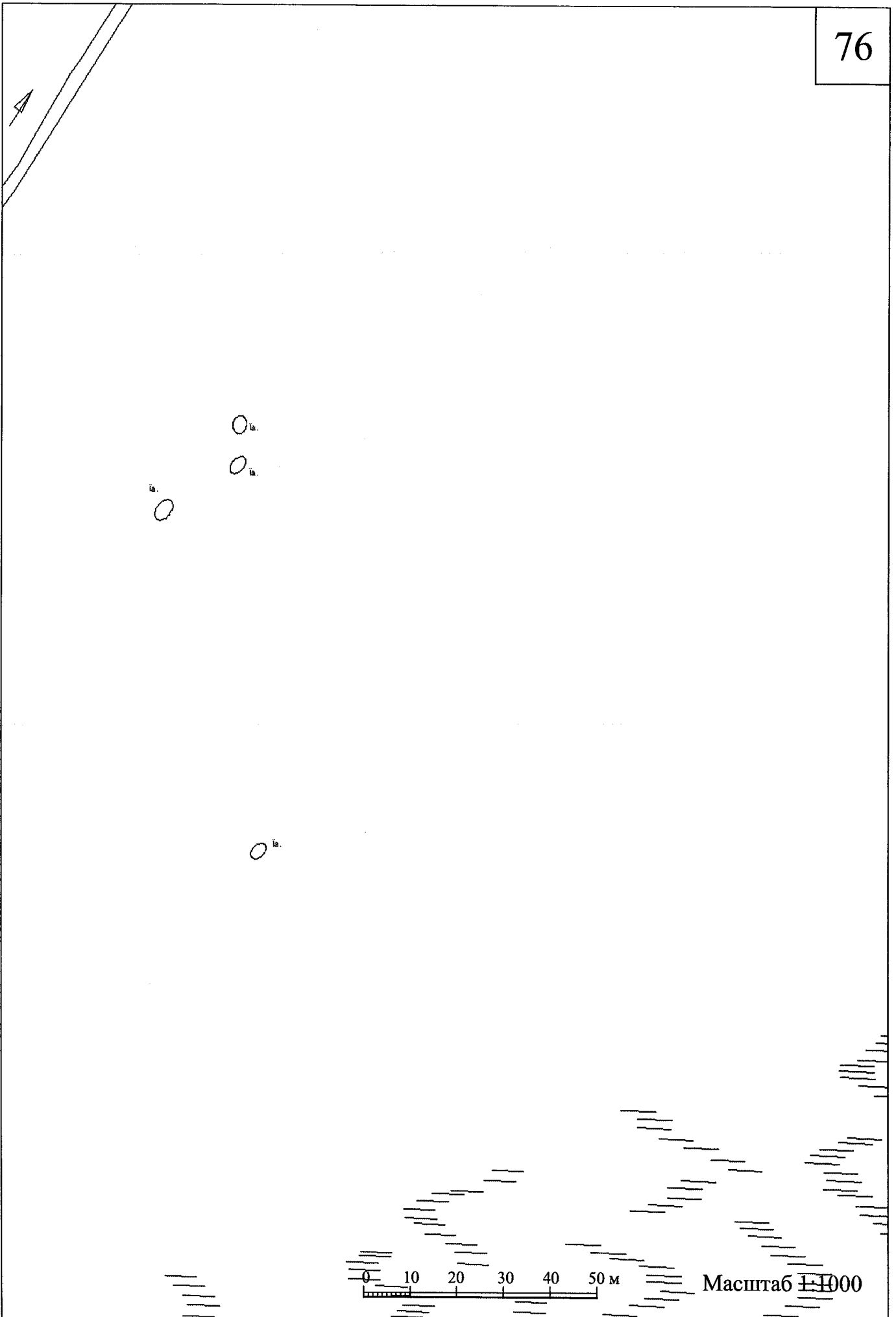

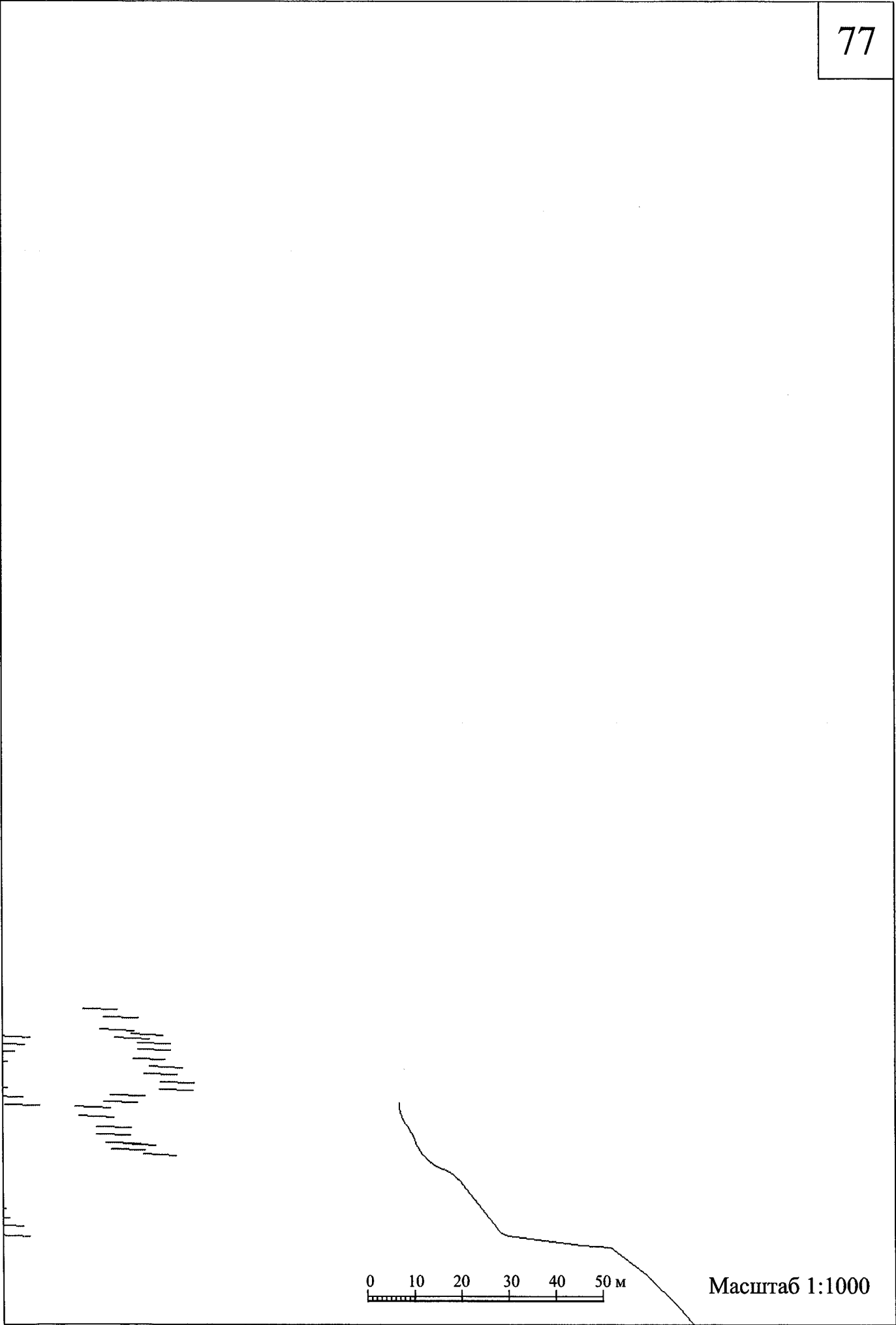

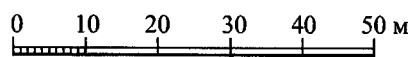

Масштаб 1:1000

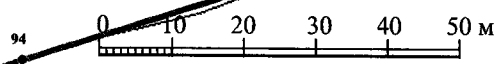

Масштаб 1:1000

94

93

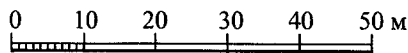
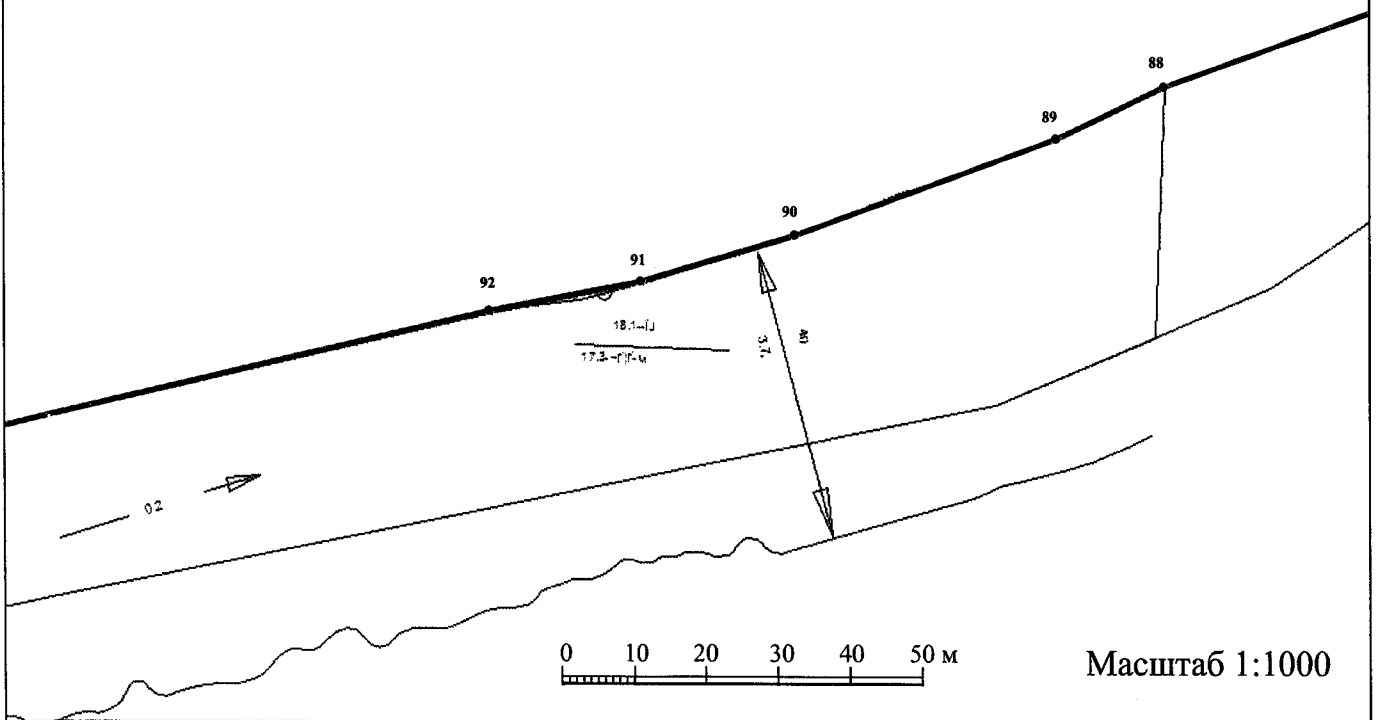
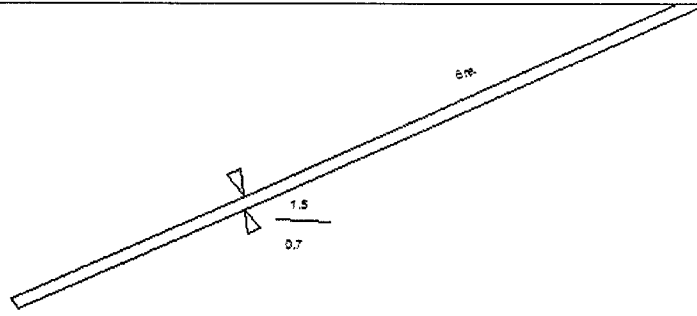

Масштаб 1:1000

81

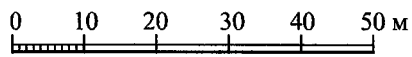
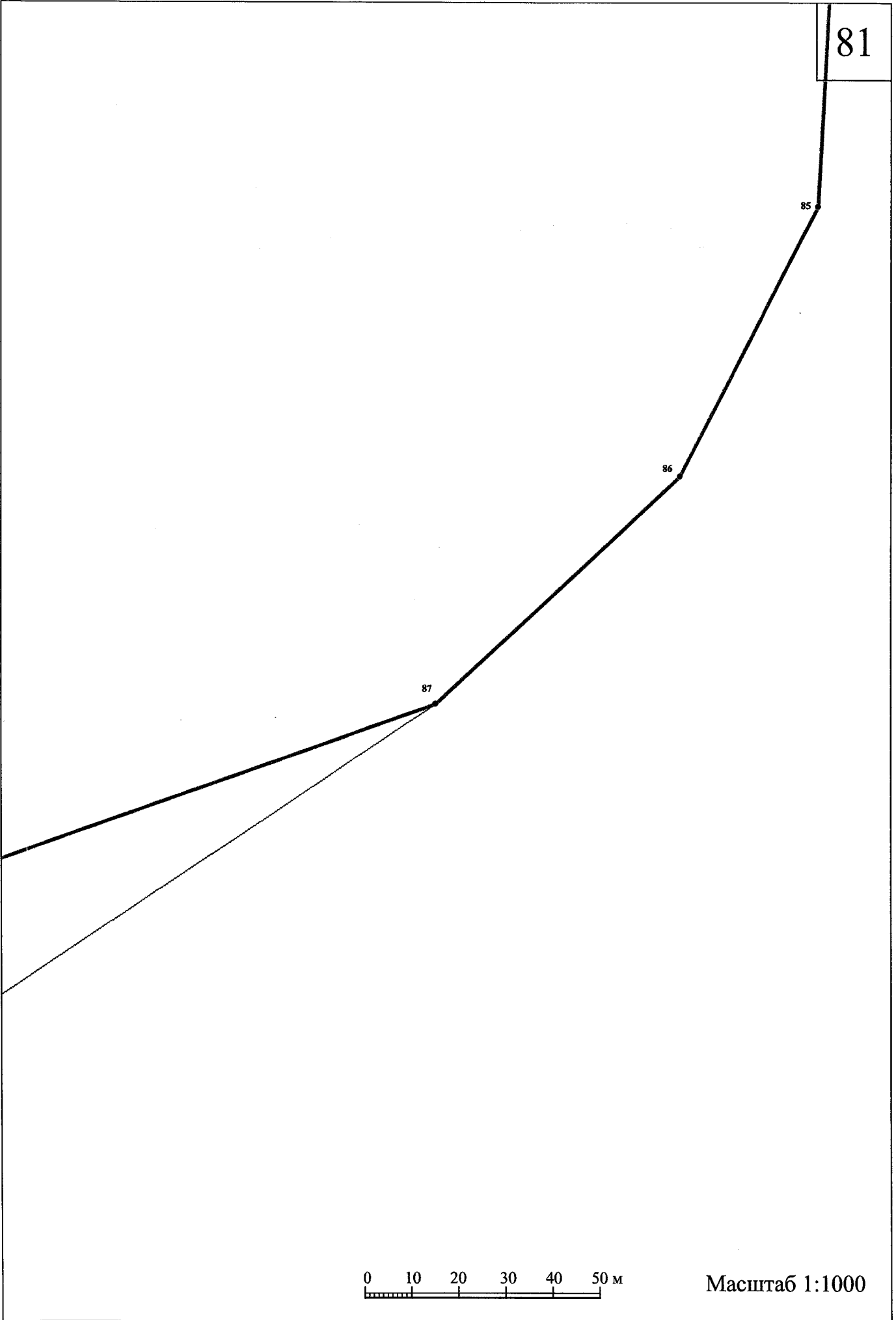

Масштаб 1:1000

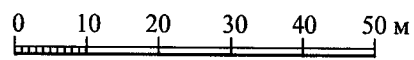
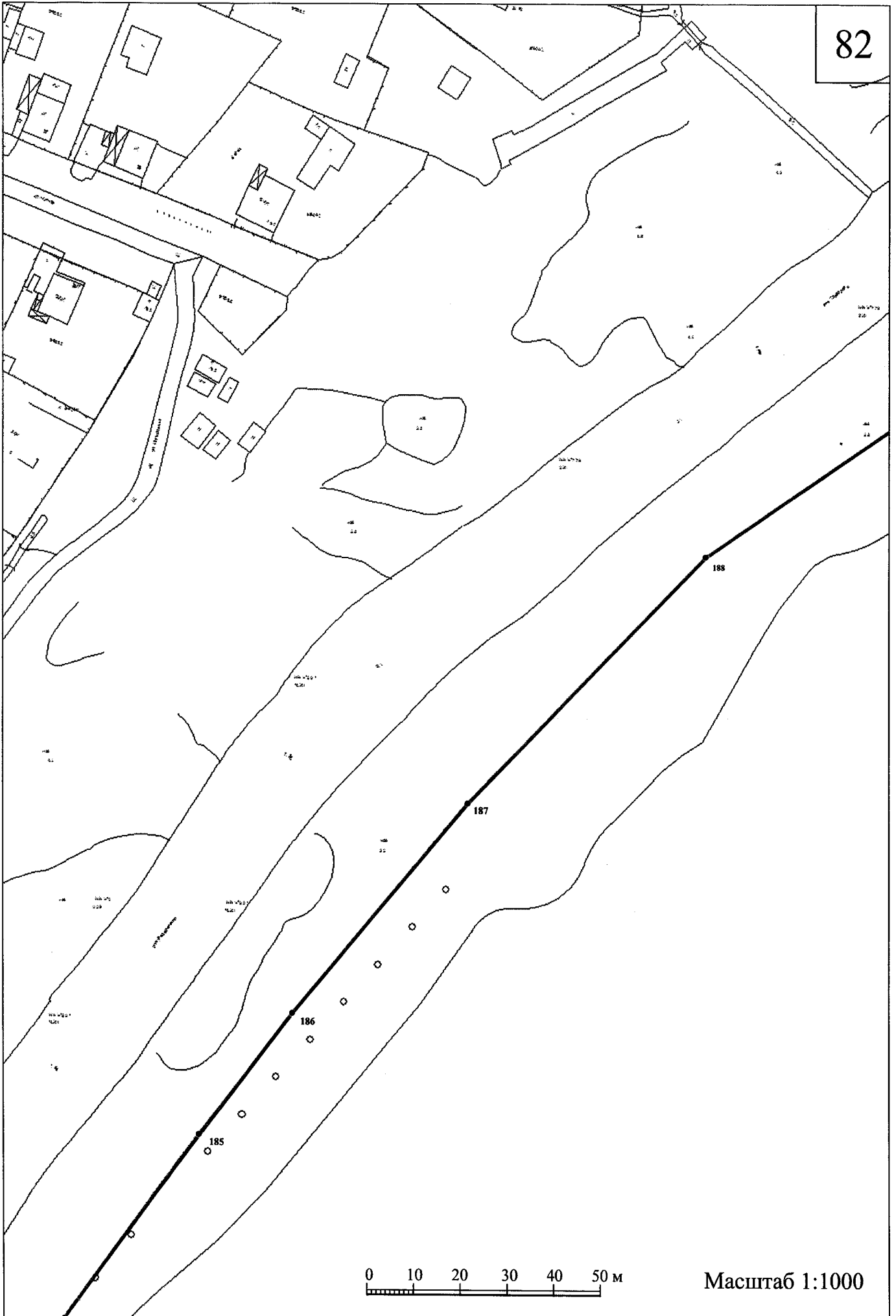

Масштаб 1:1000

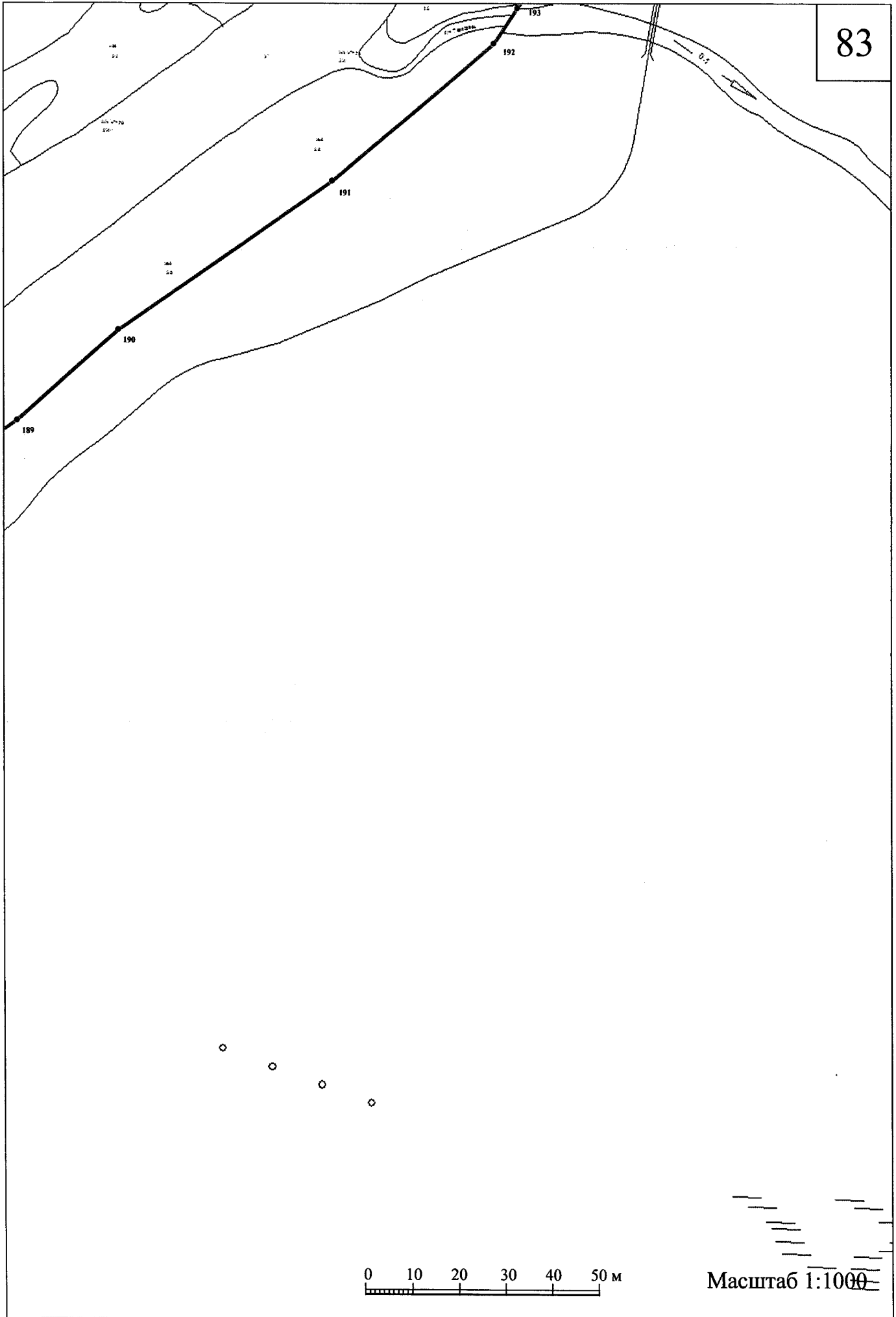

0 10 20 30 40 50 м

Масштаб 1:1000

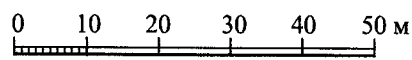
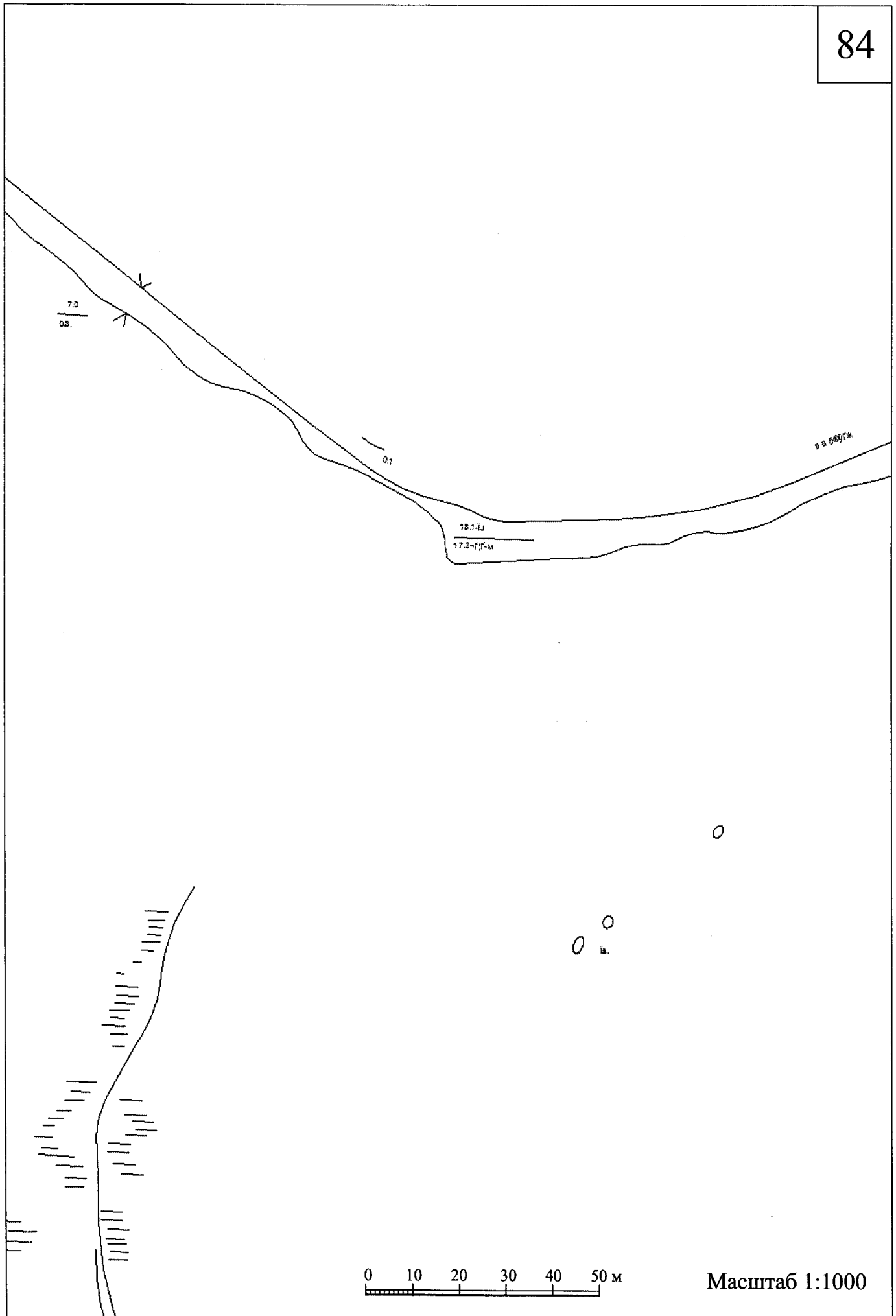

Масштаб 1:1000

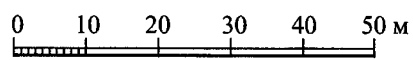
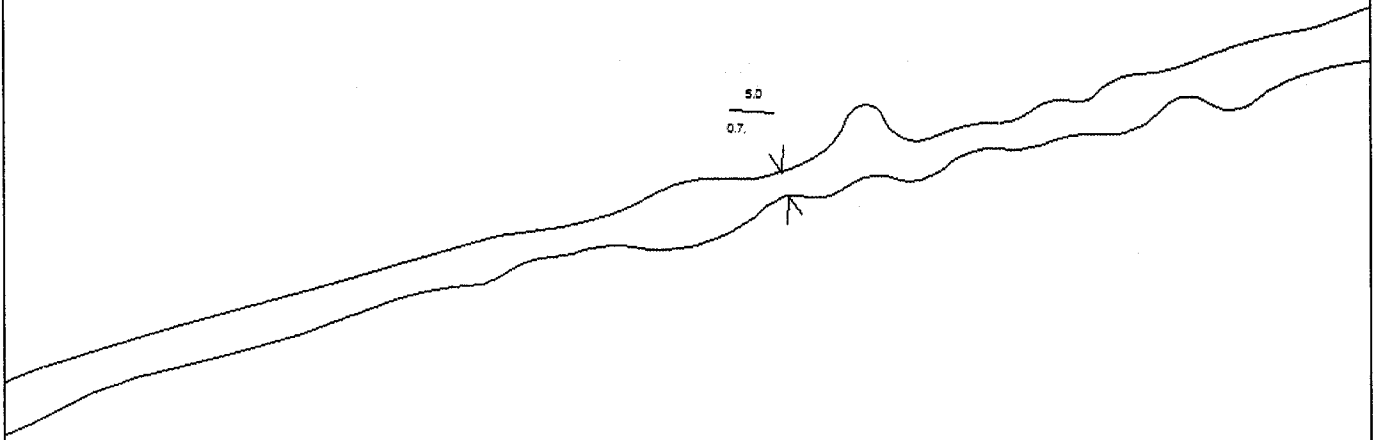

Масштаб 1:1000

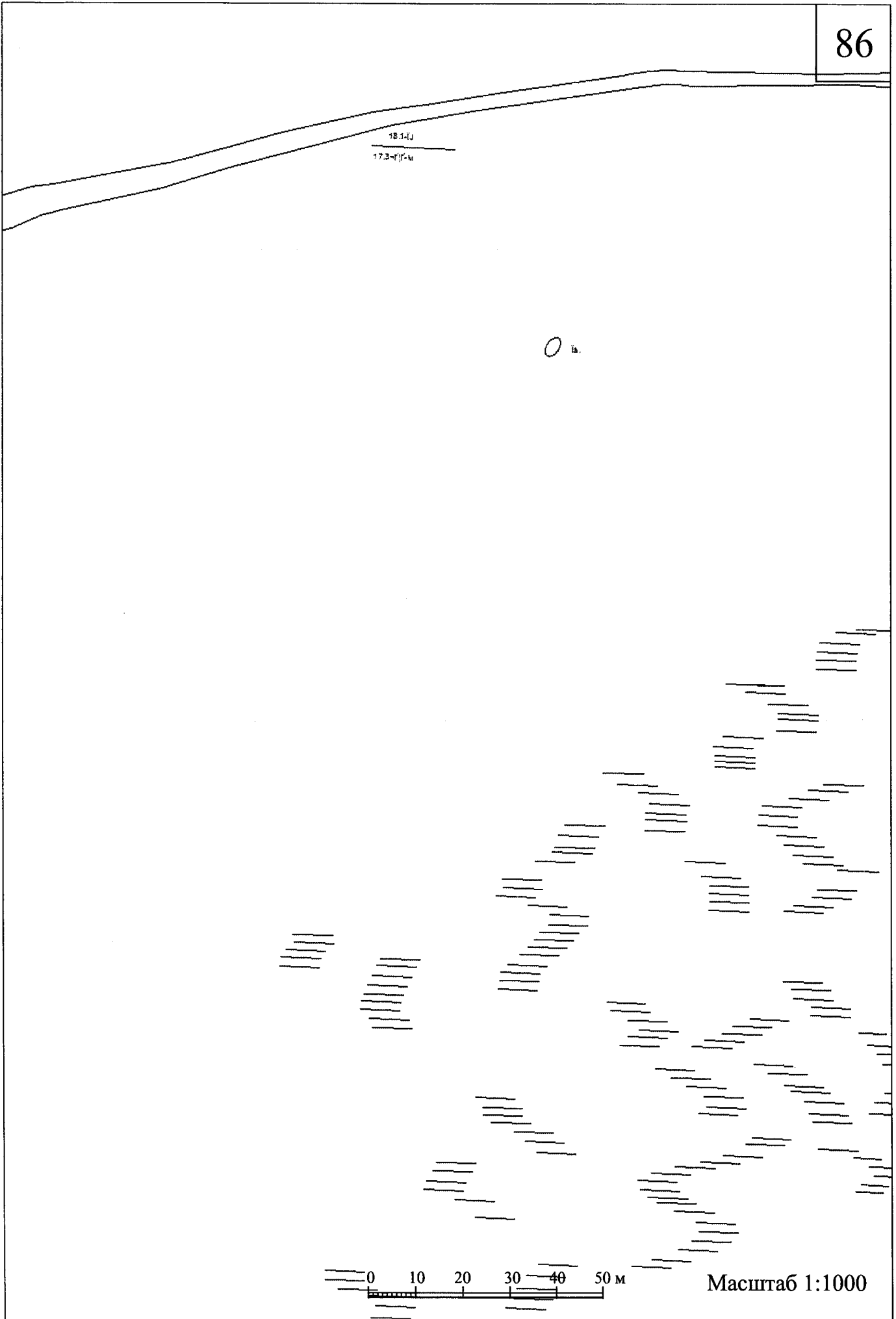

5.0
0.8

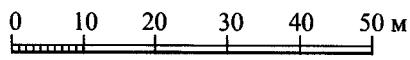

Масштаб 1:1000

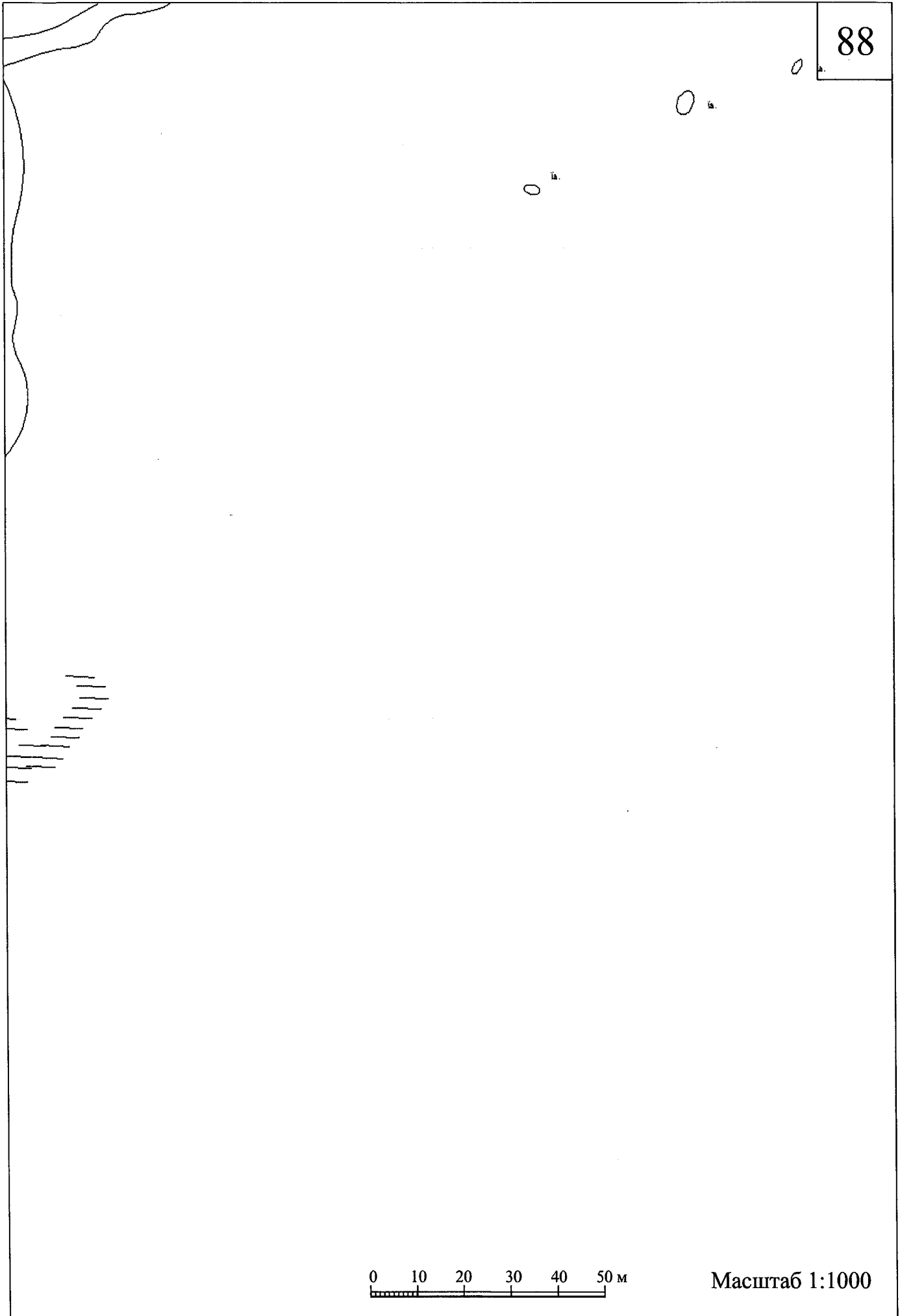

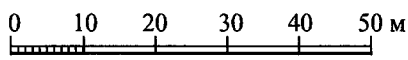
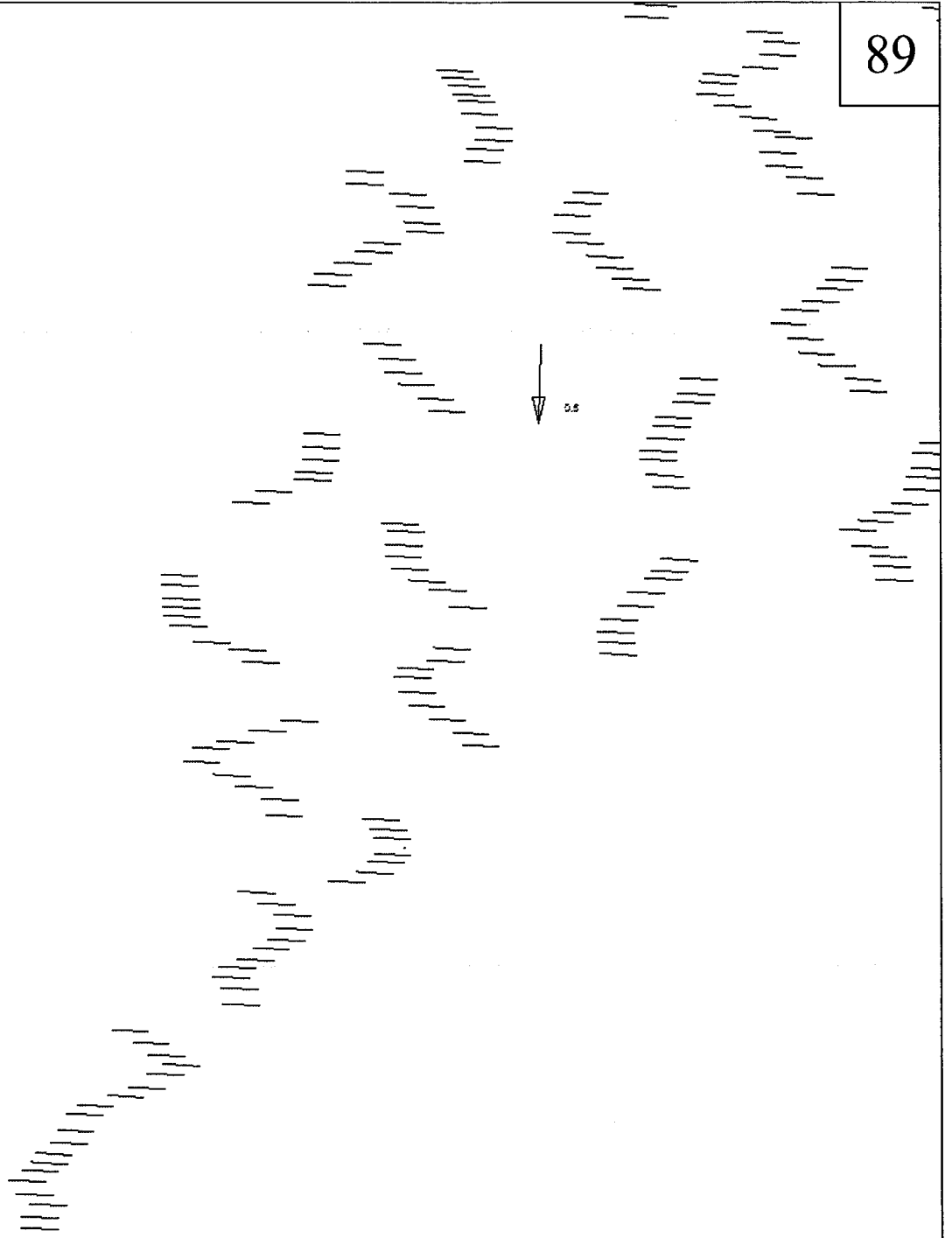

Масштаб 1:1000

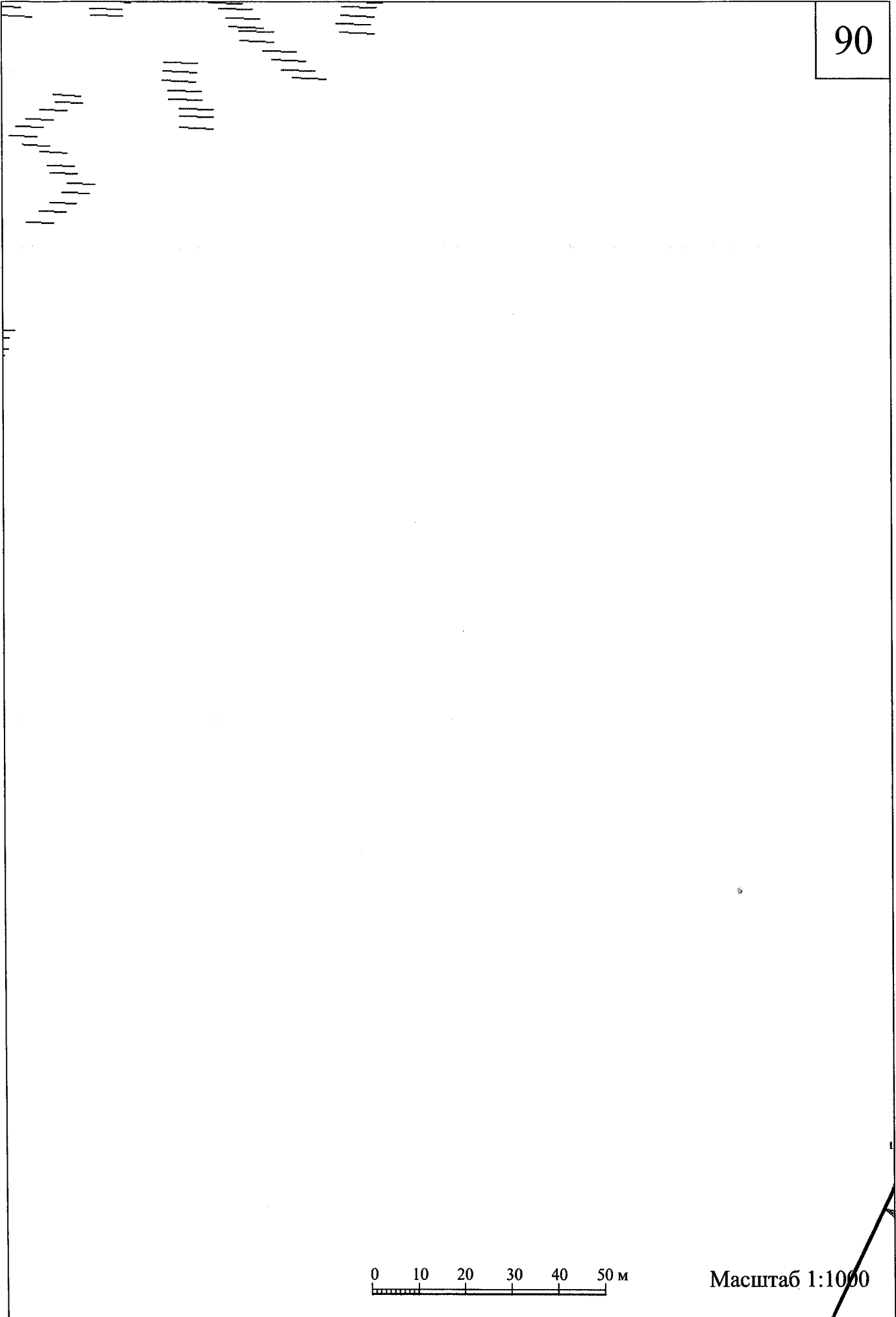

0 10 20 30 40 50 м

Масштаб 1:1000

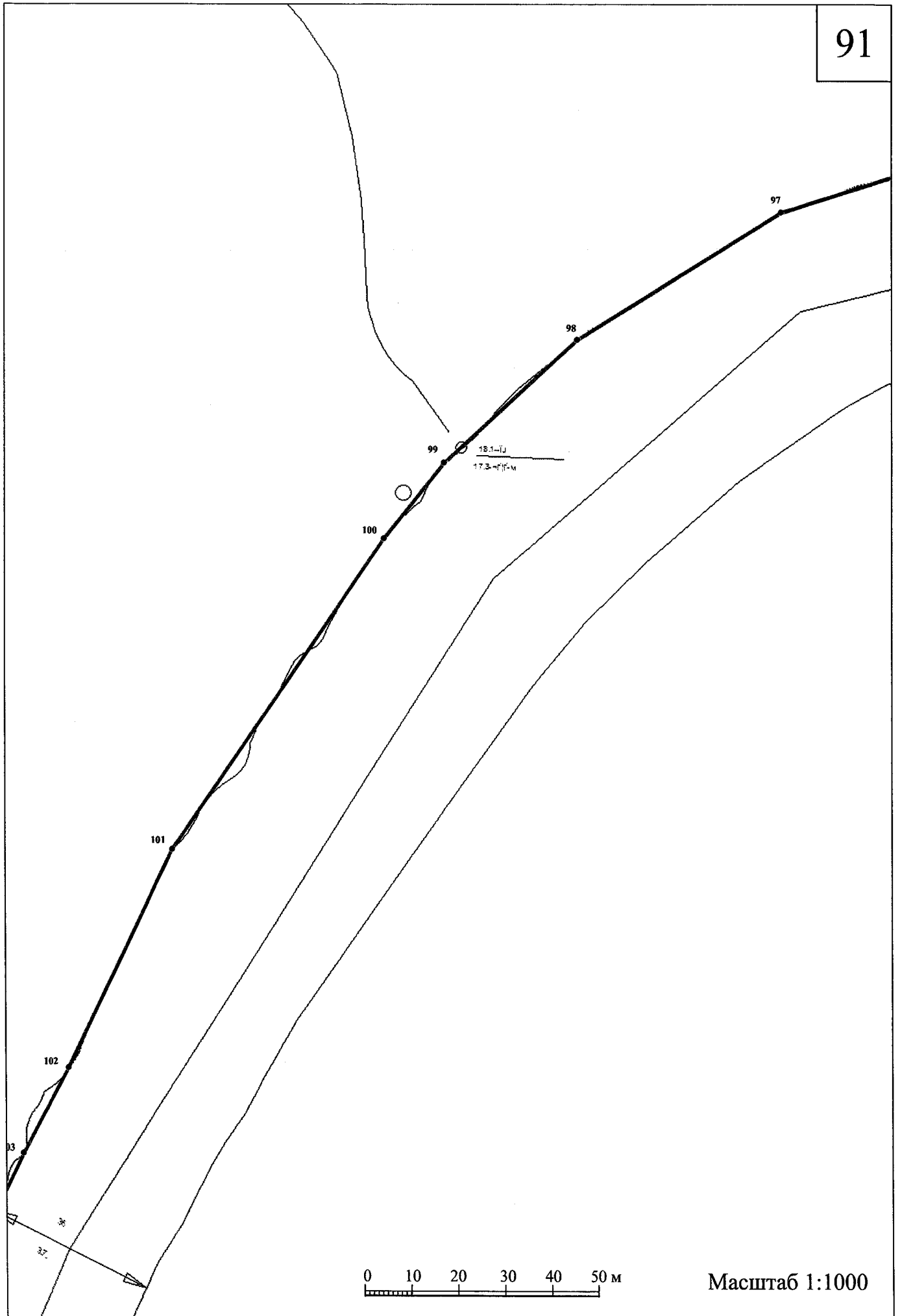

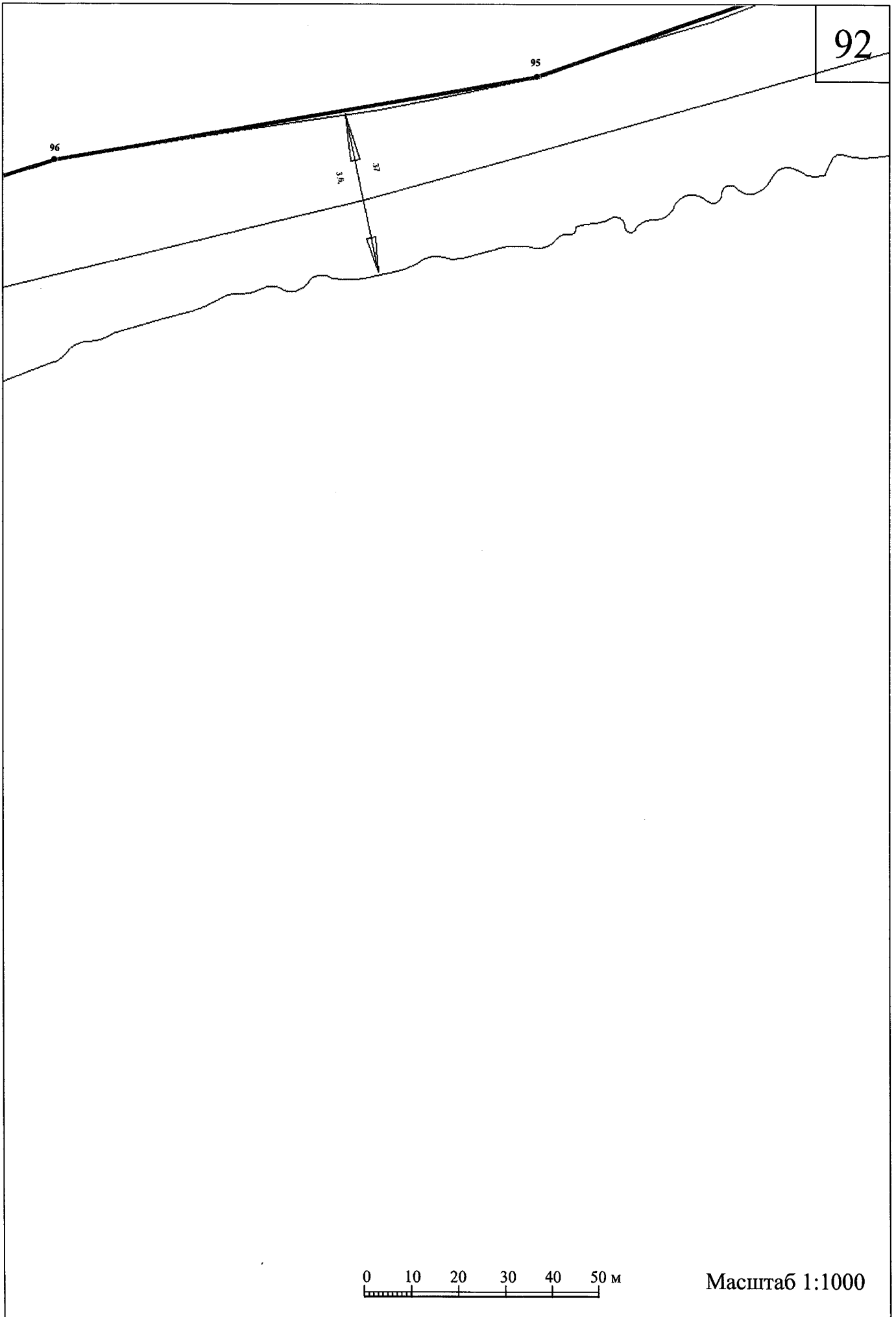

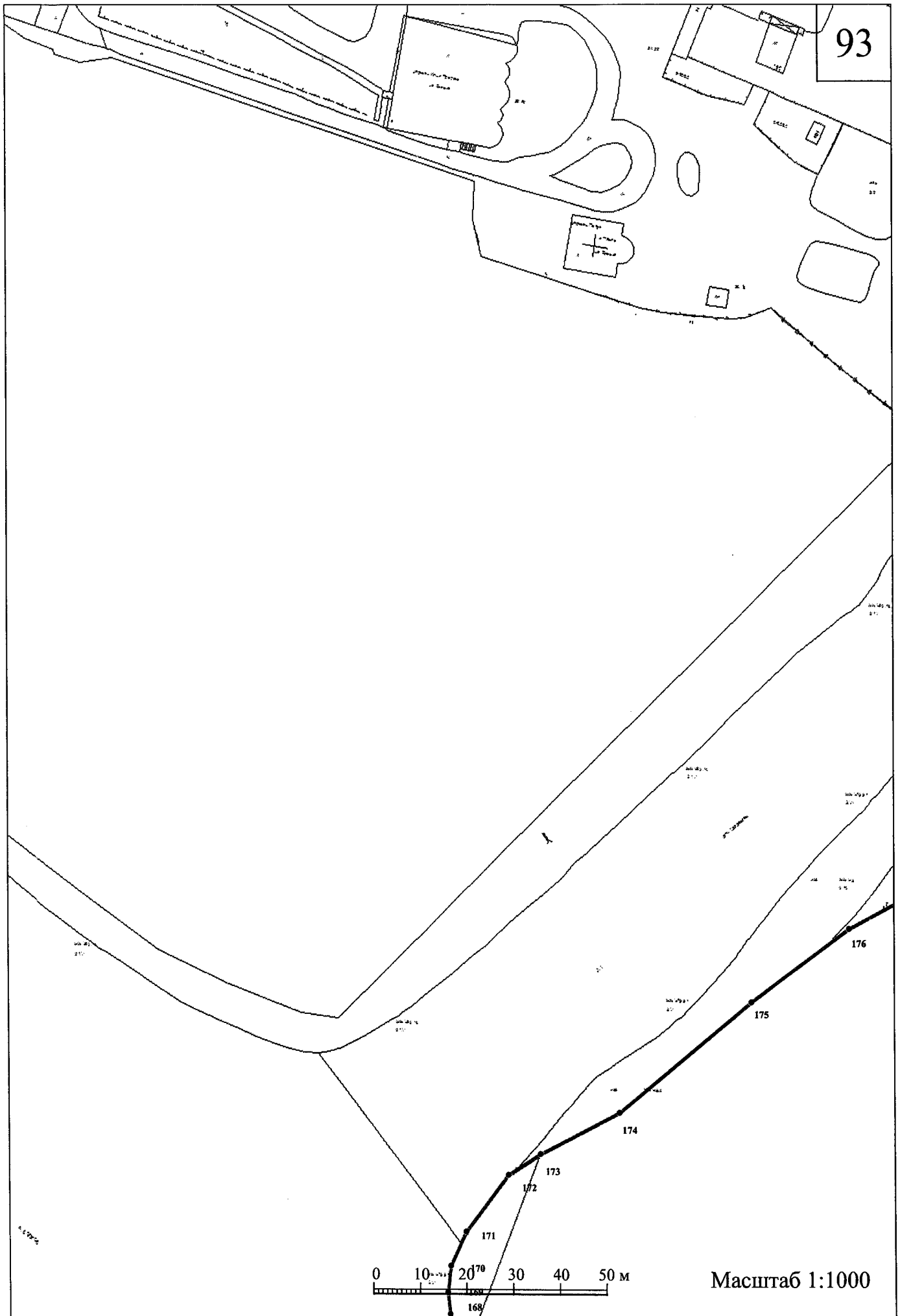

Масштаб 1:1000

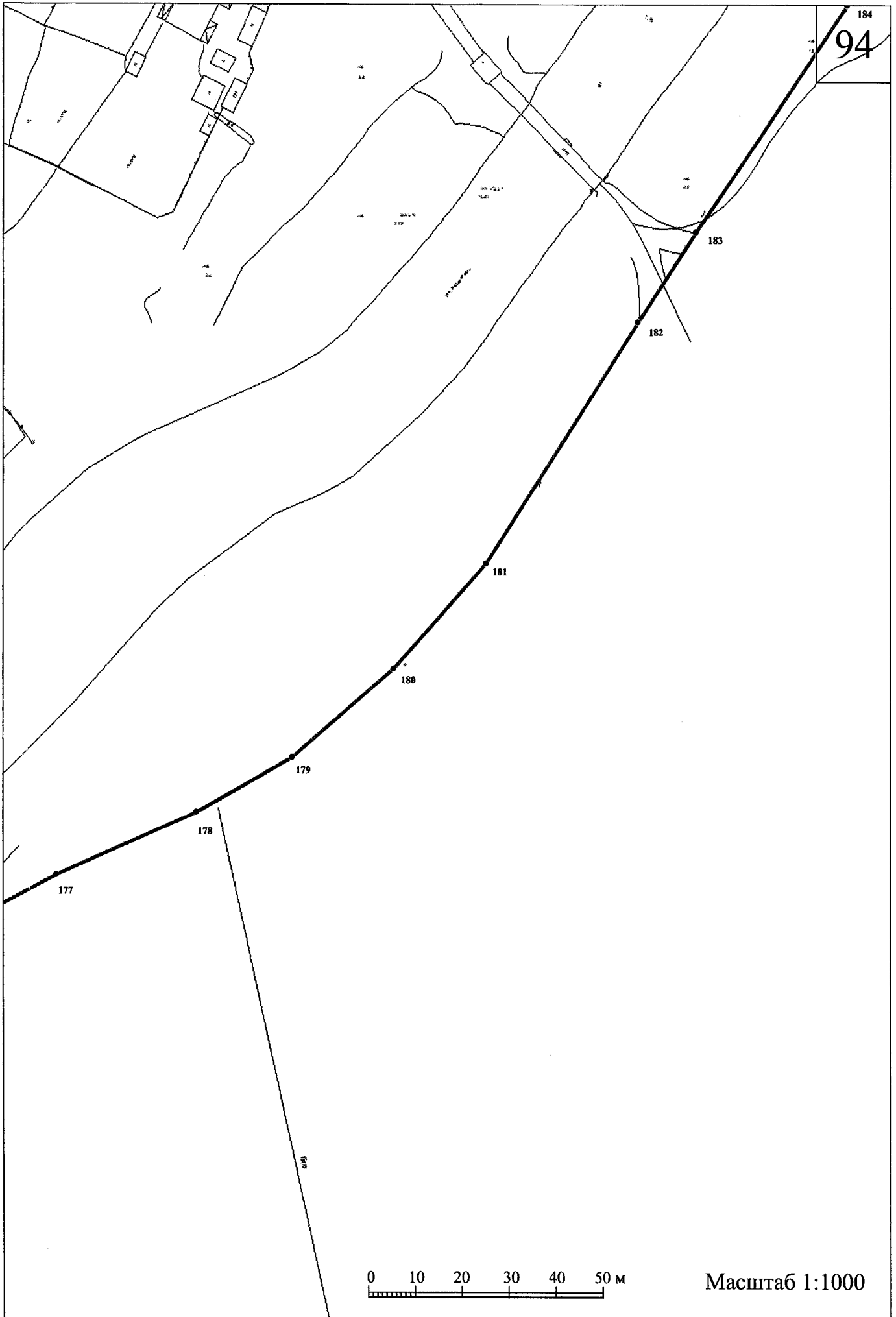

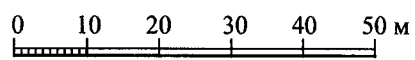

Масштаб 1:1000

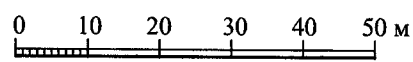
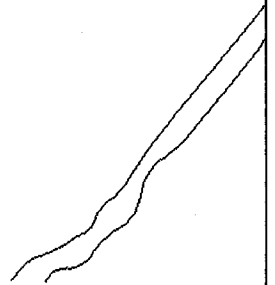

Масштаб 1:1000

97

0

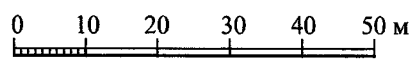
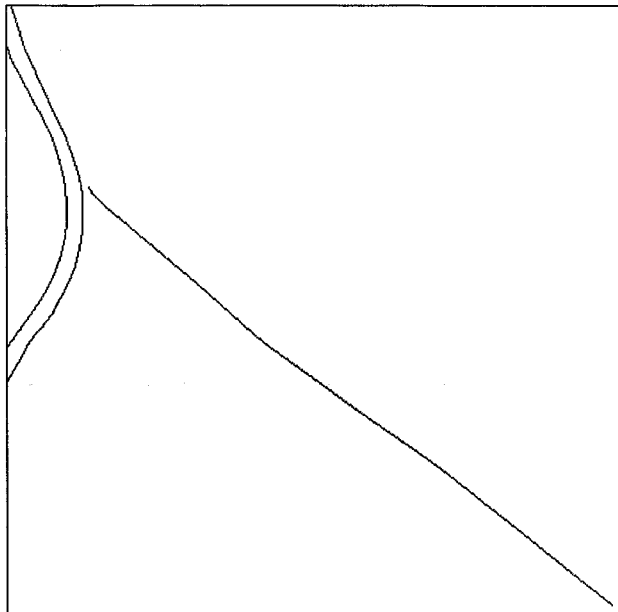

Масштаб 1:1000

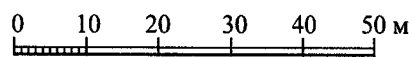

Масштаб 1:1000

129

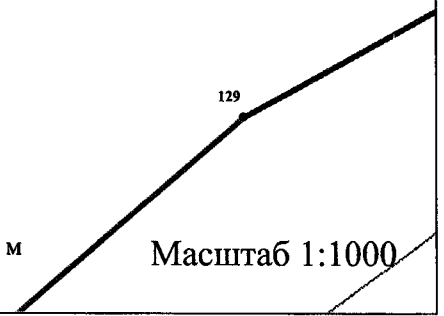

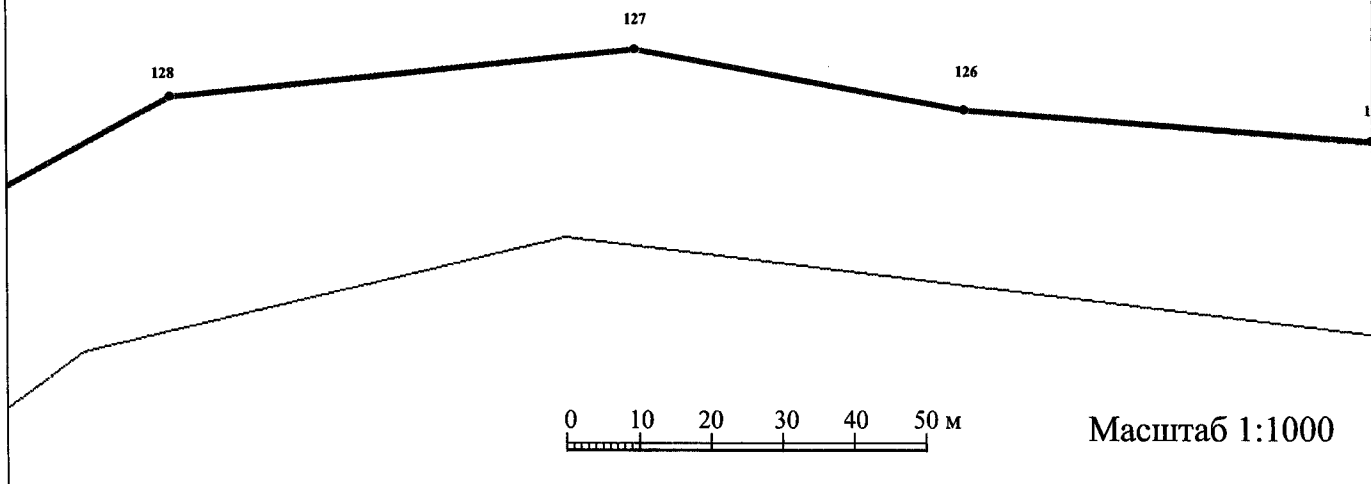

100

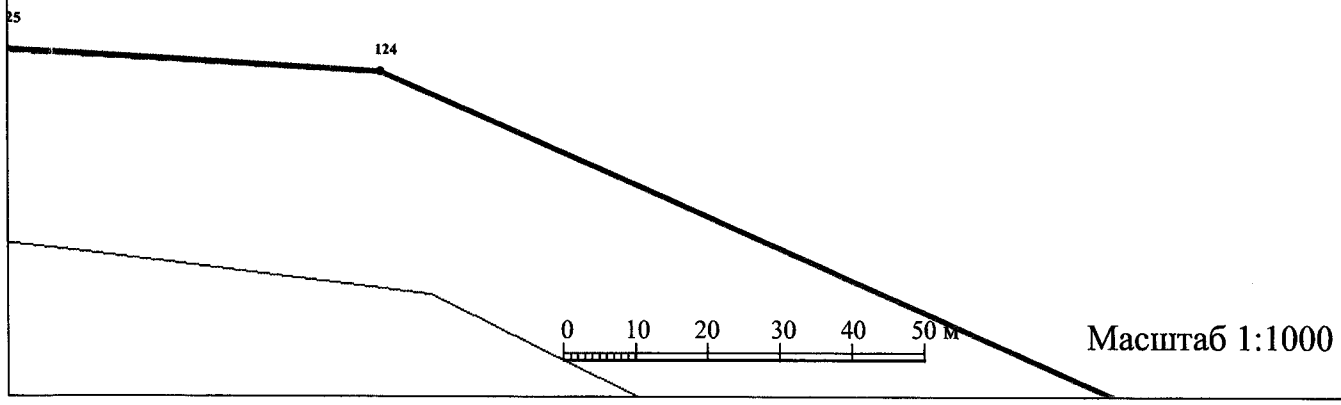

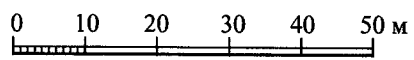

Масштаб 1:1000

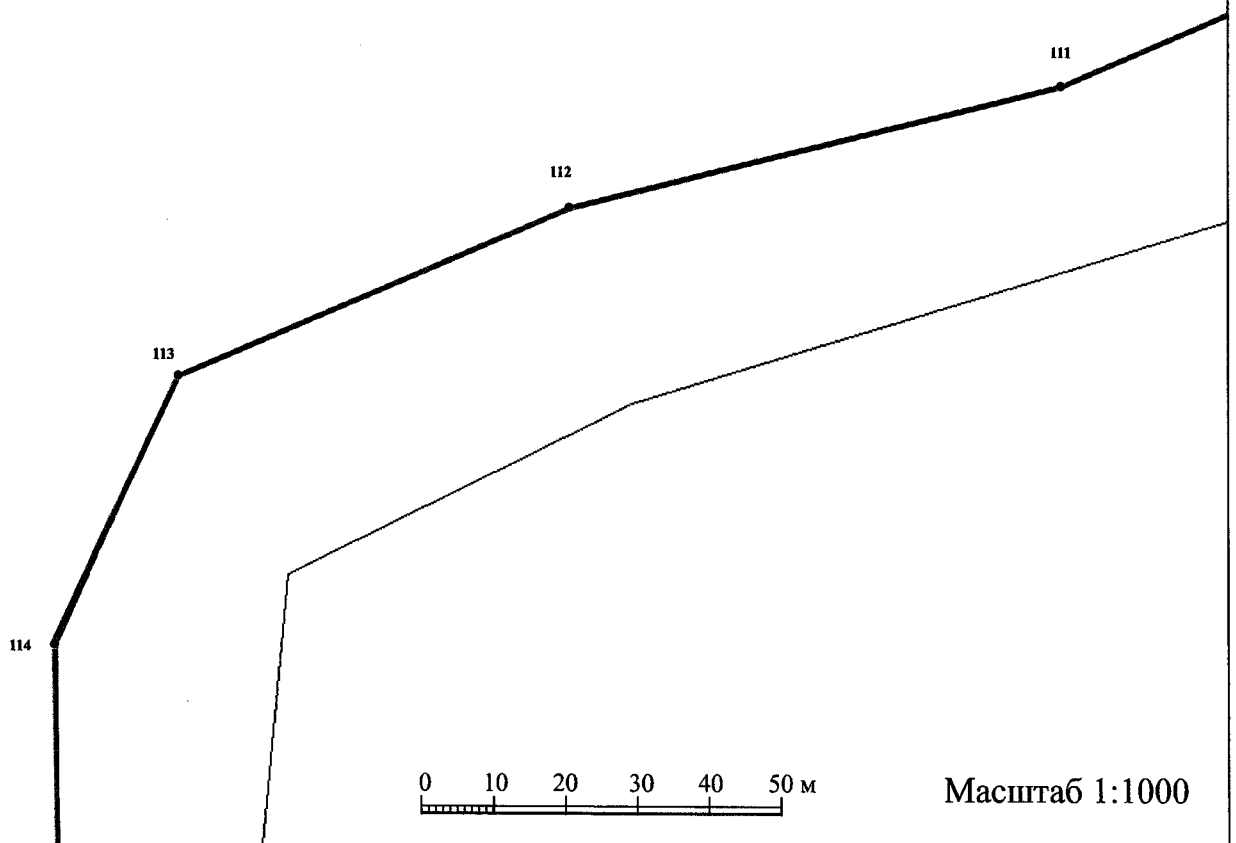

103

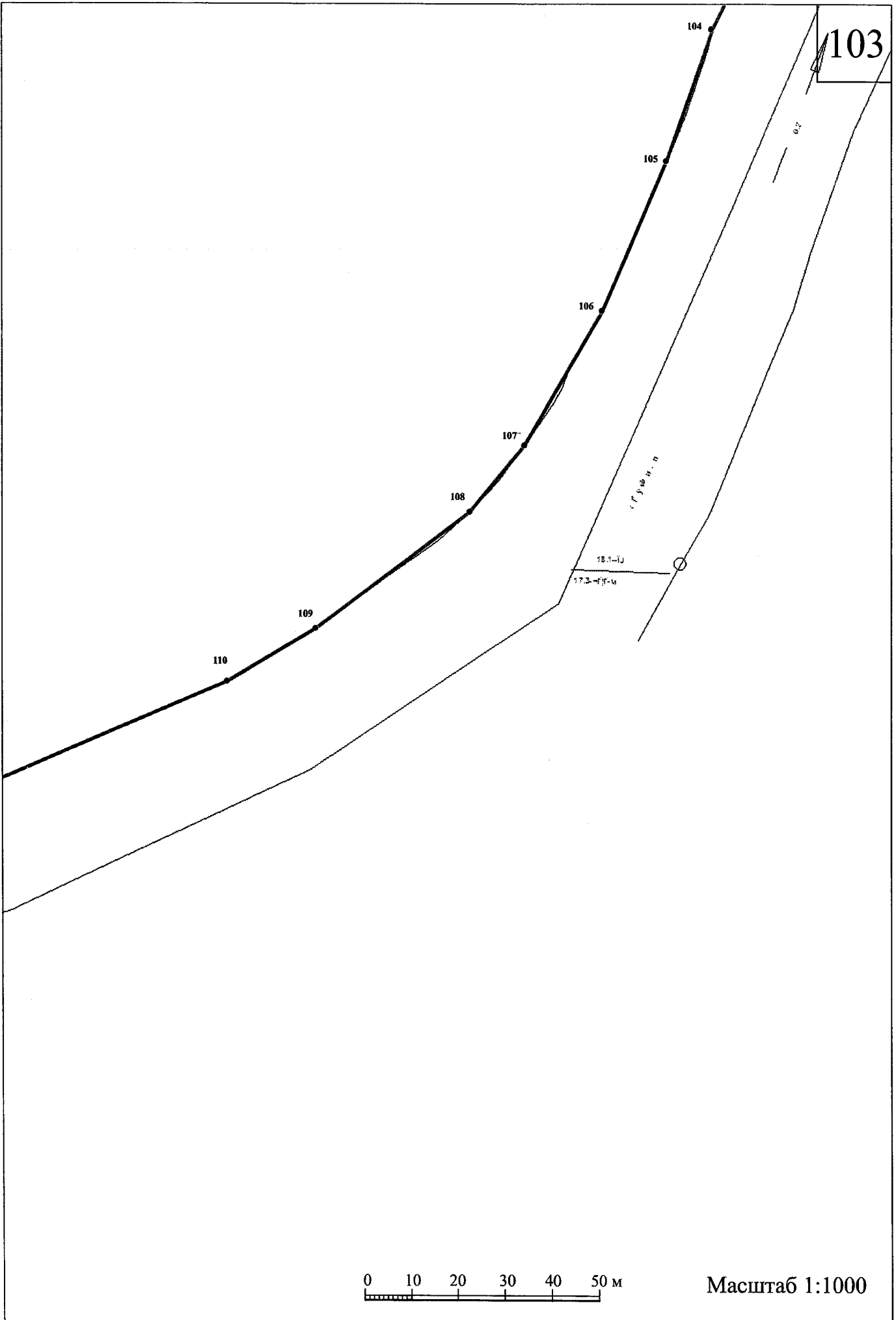

0 10 20 30 40 50 м

Масштаб 1:1000

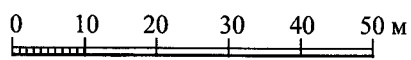
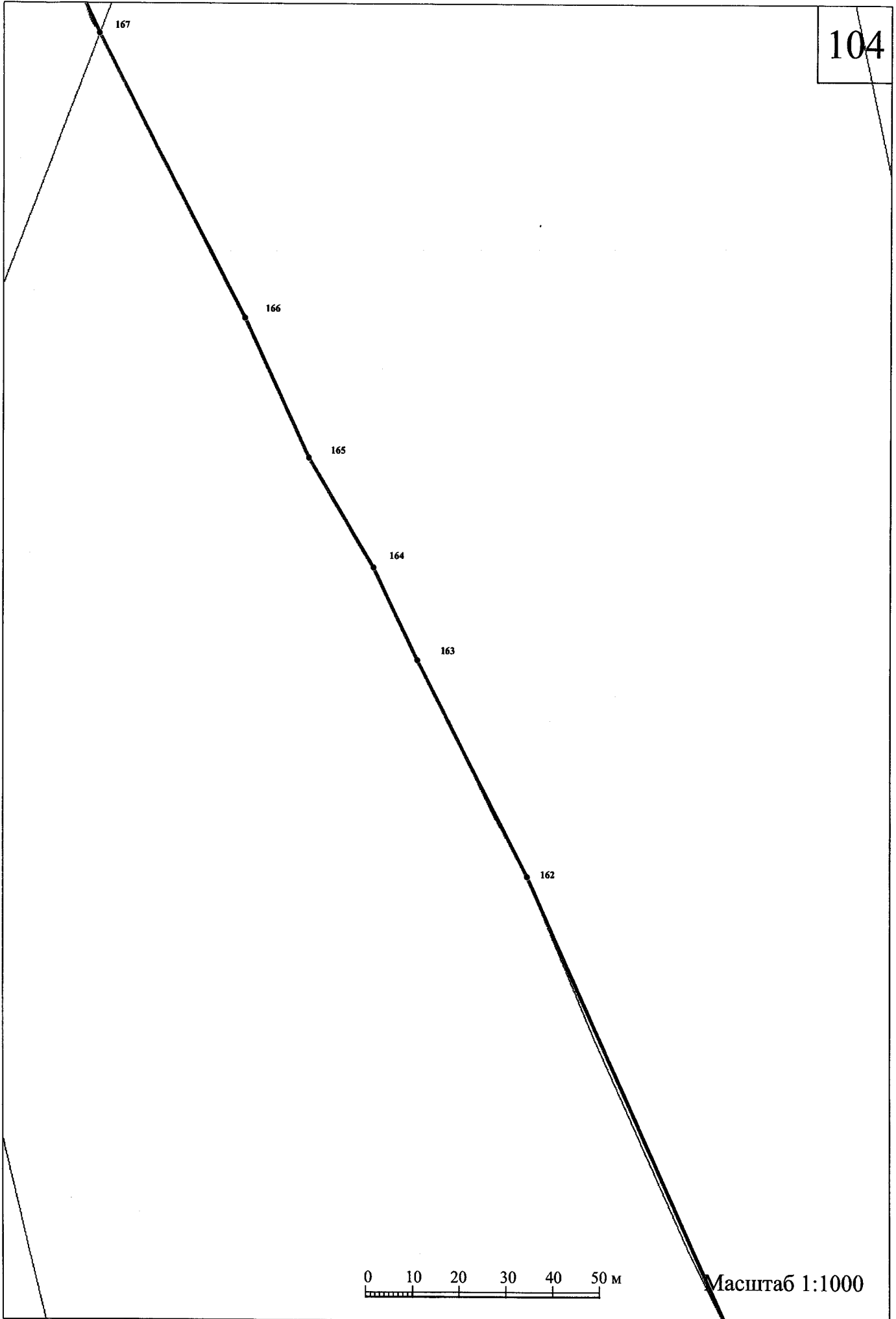

Масштаб 1:1000

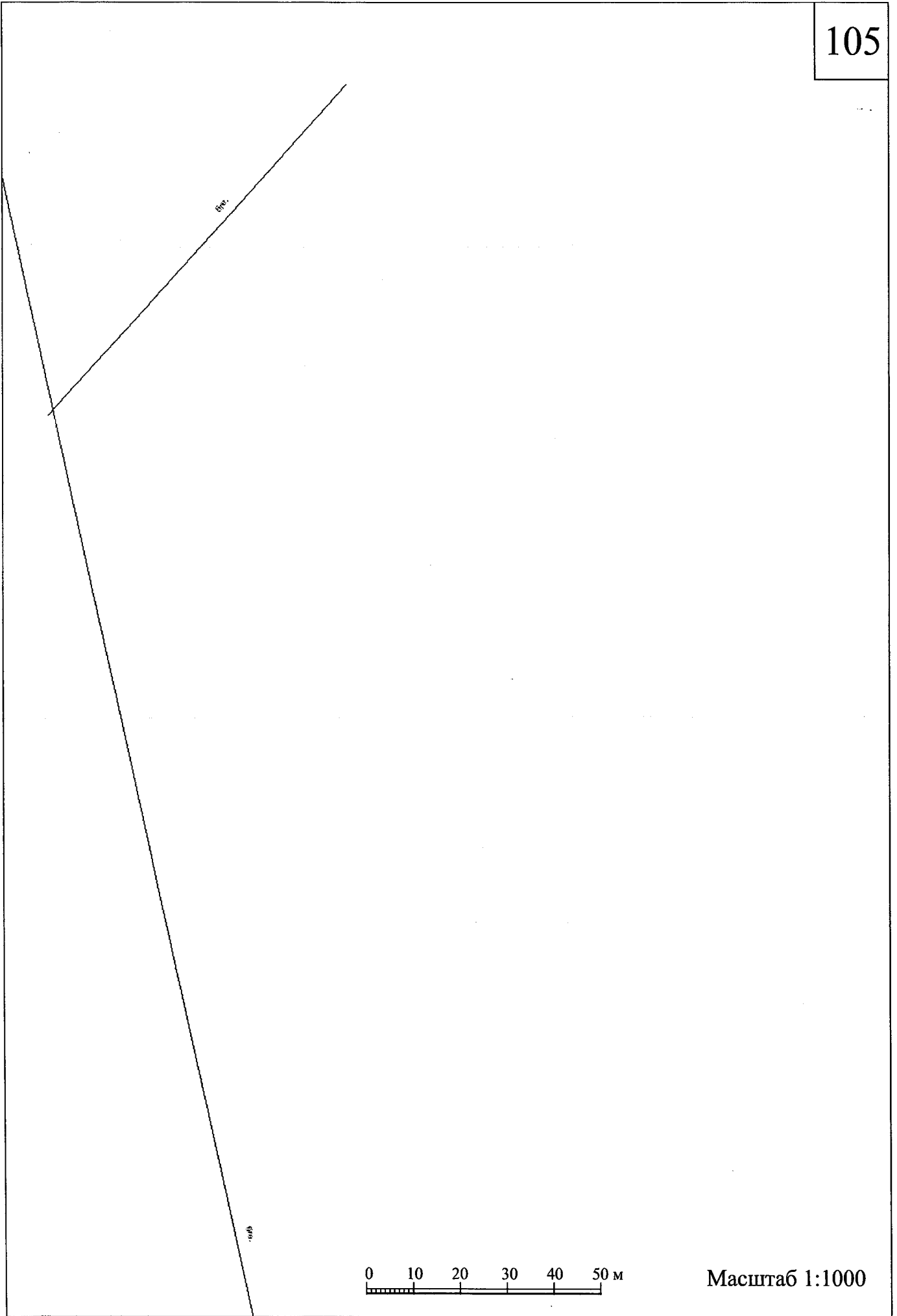

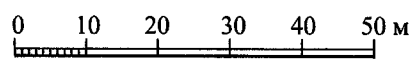

Масштаб 1:1000

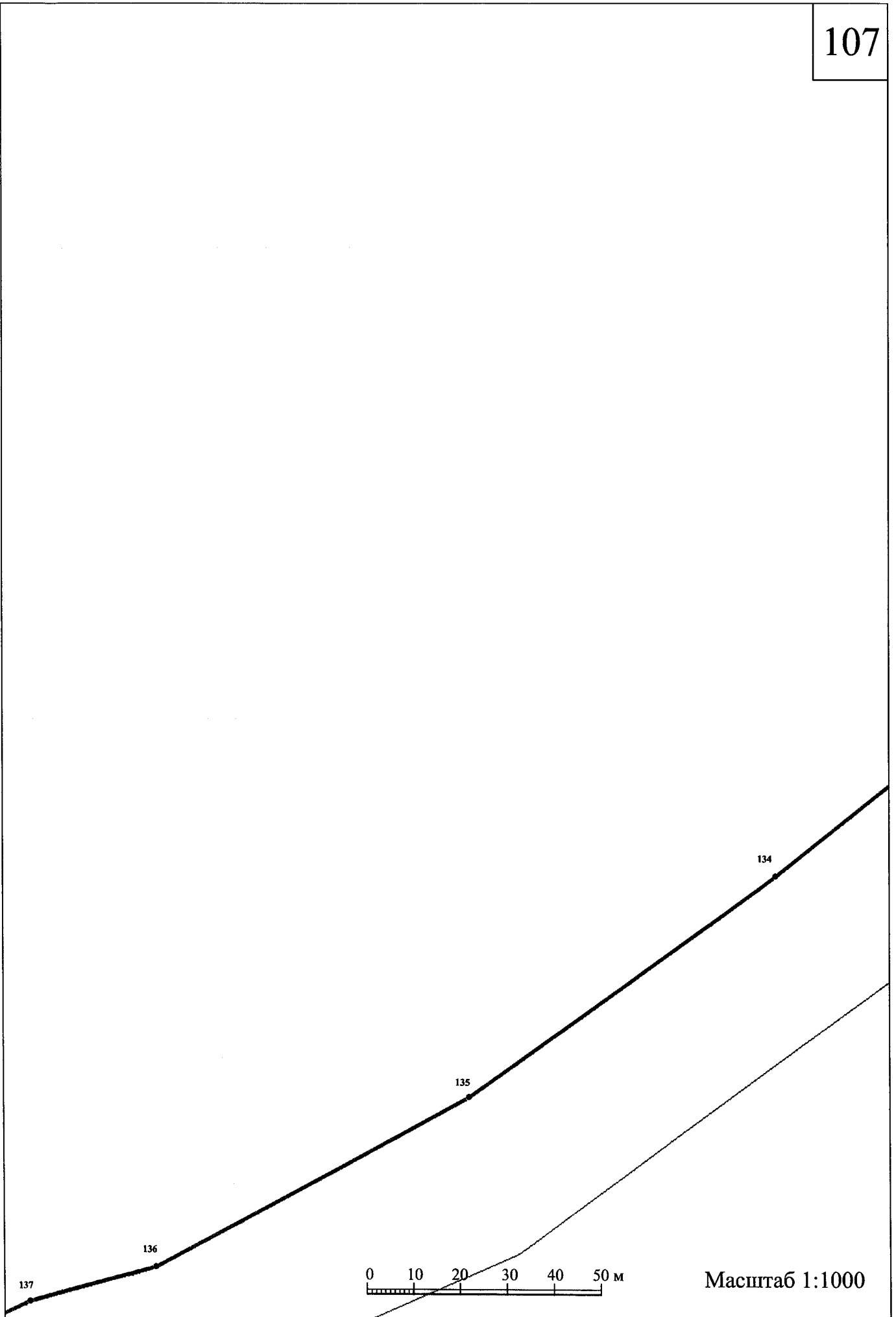

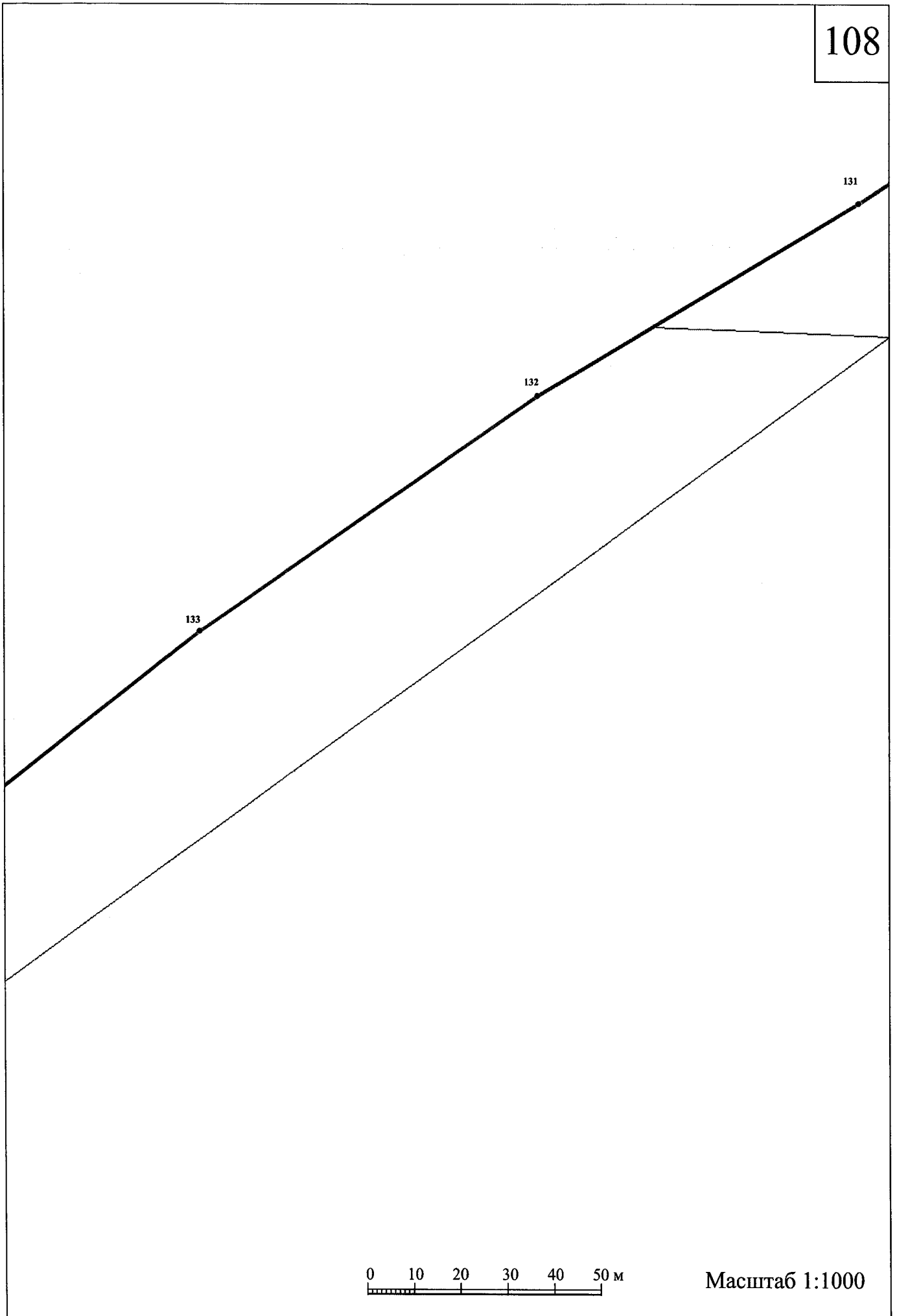

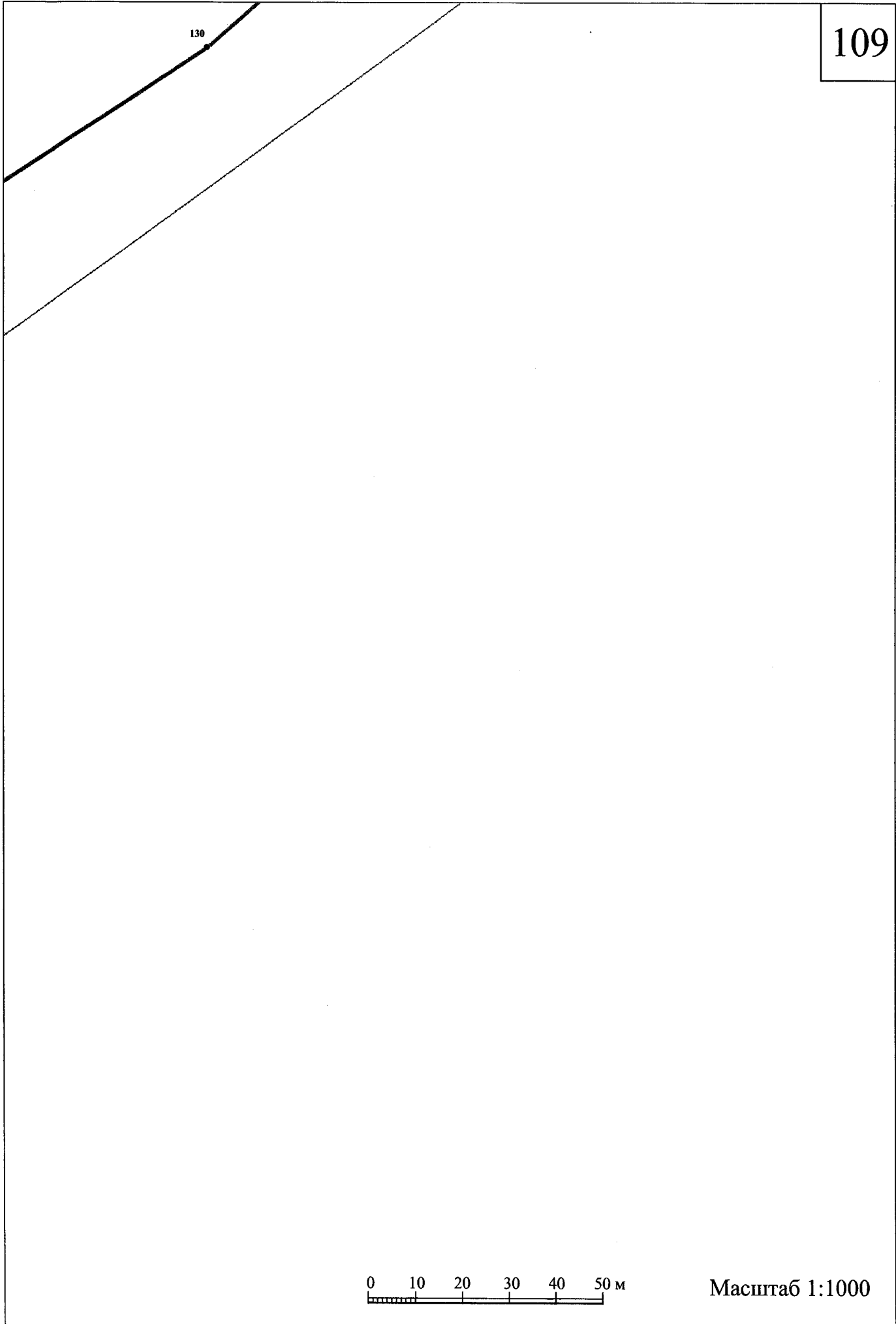

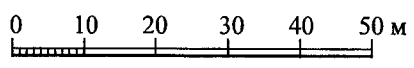
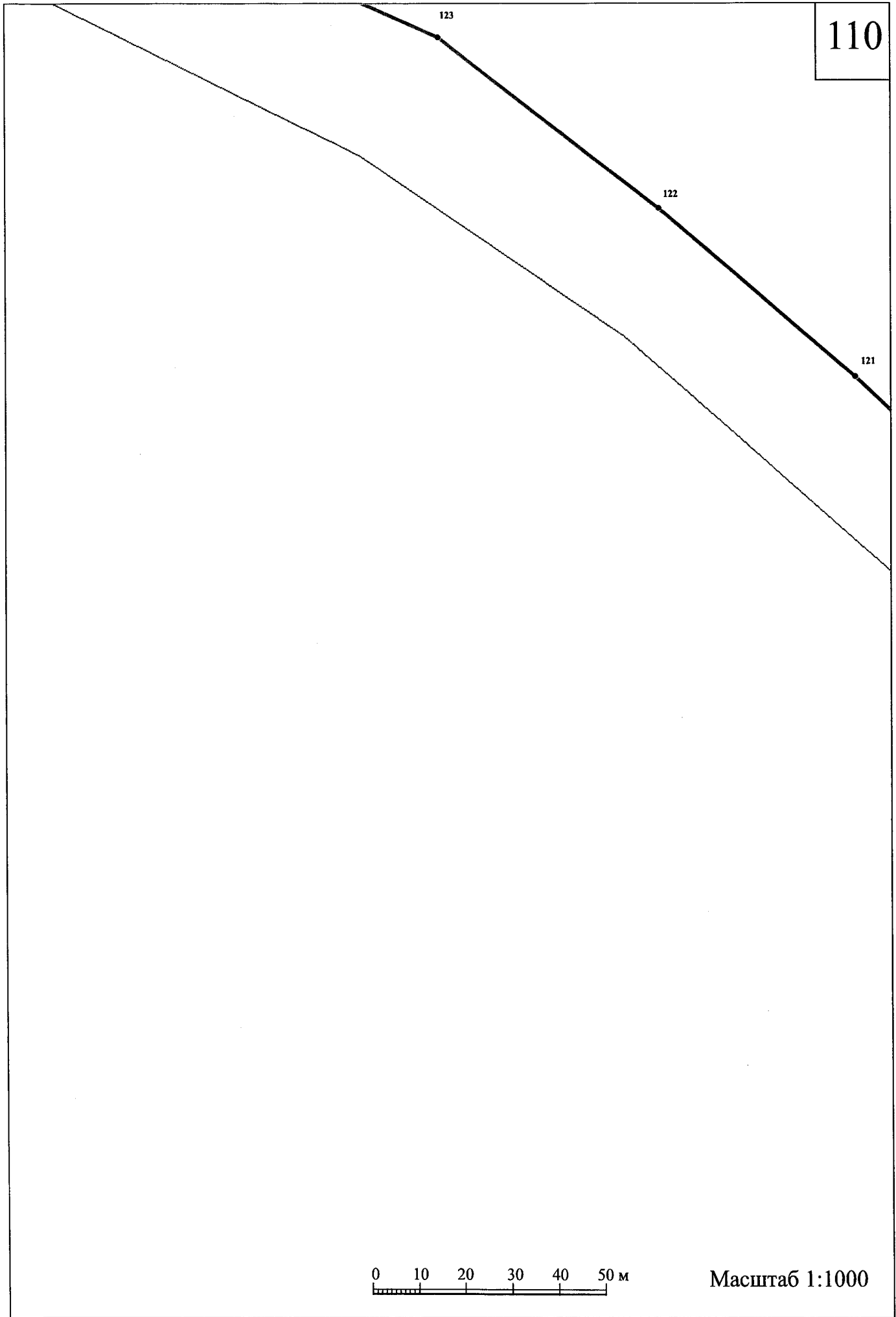

Масштаб 1:1000

111

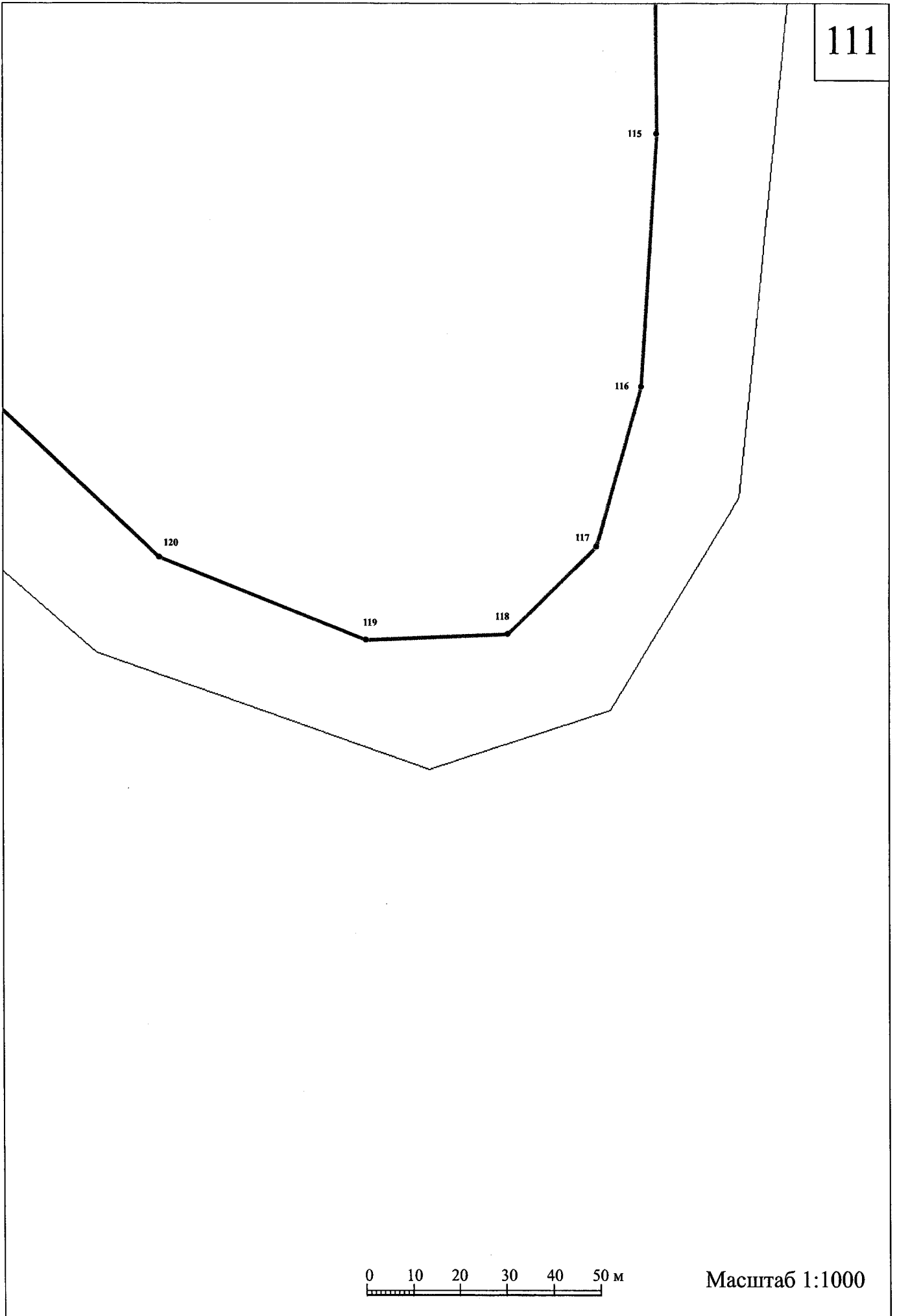

0 10 20 30 40 50 м

Масштаб 1:1000

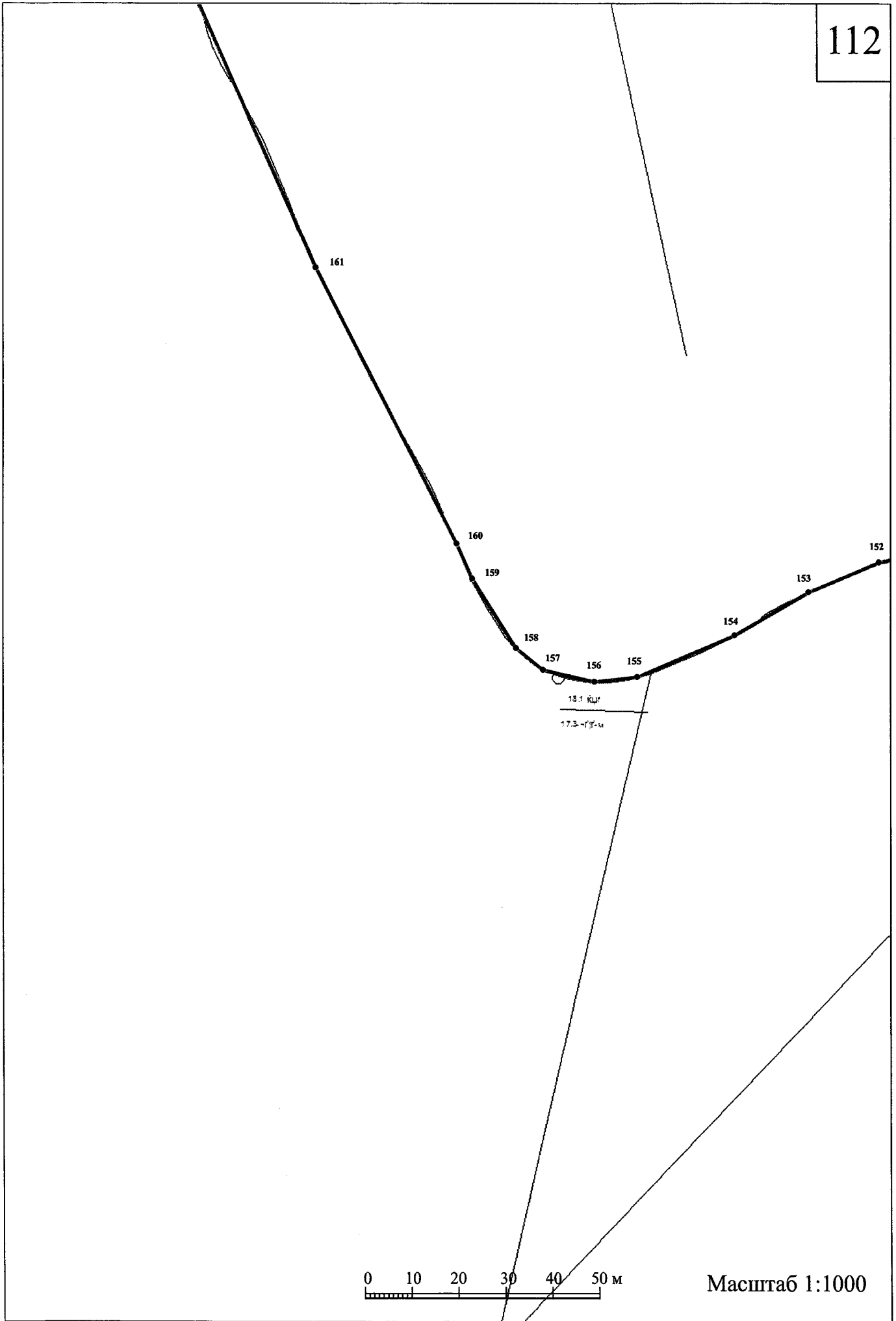

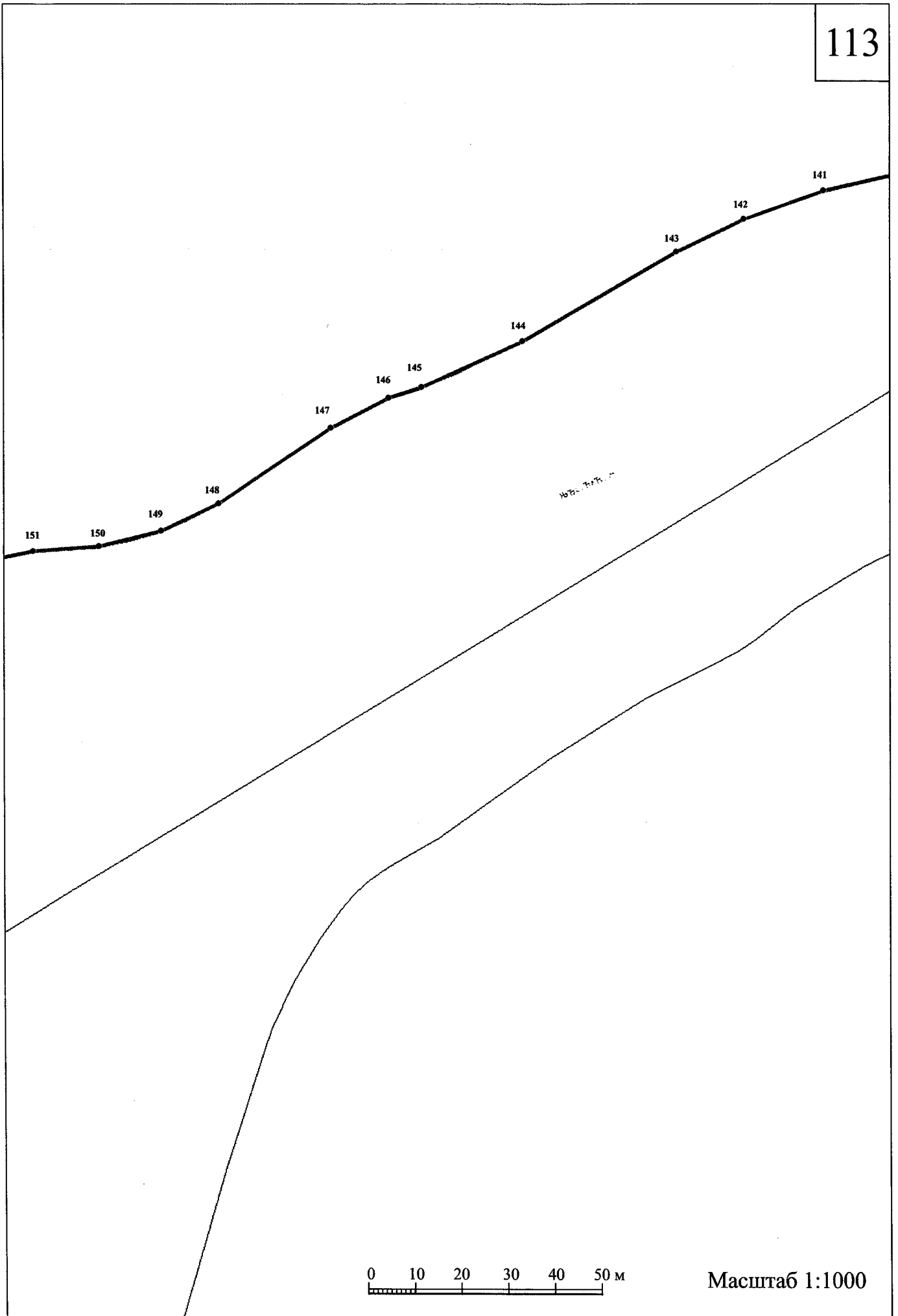

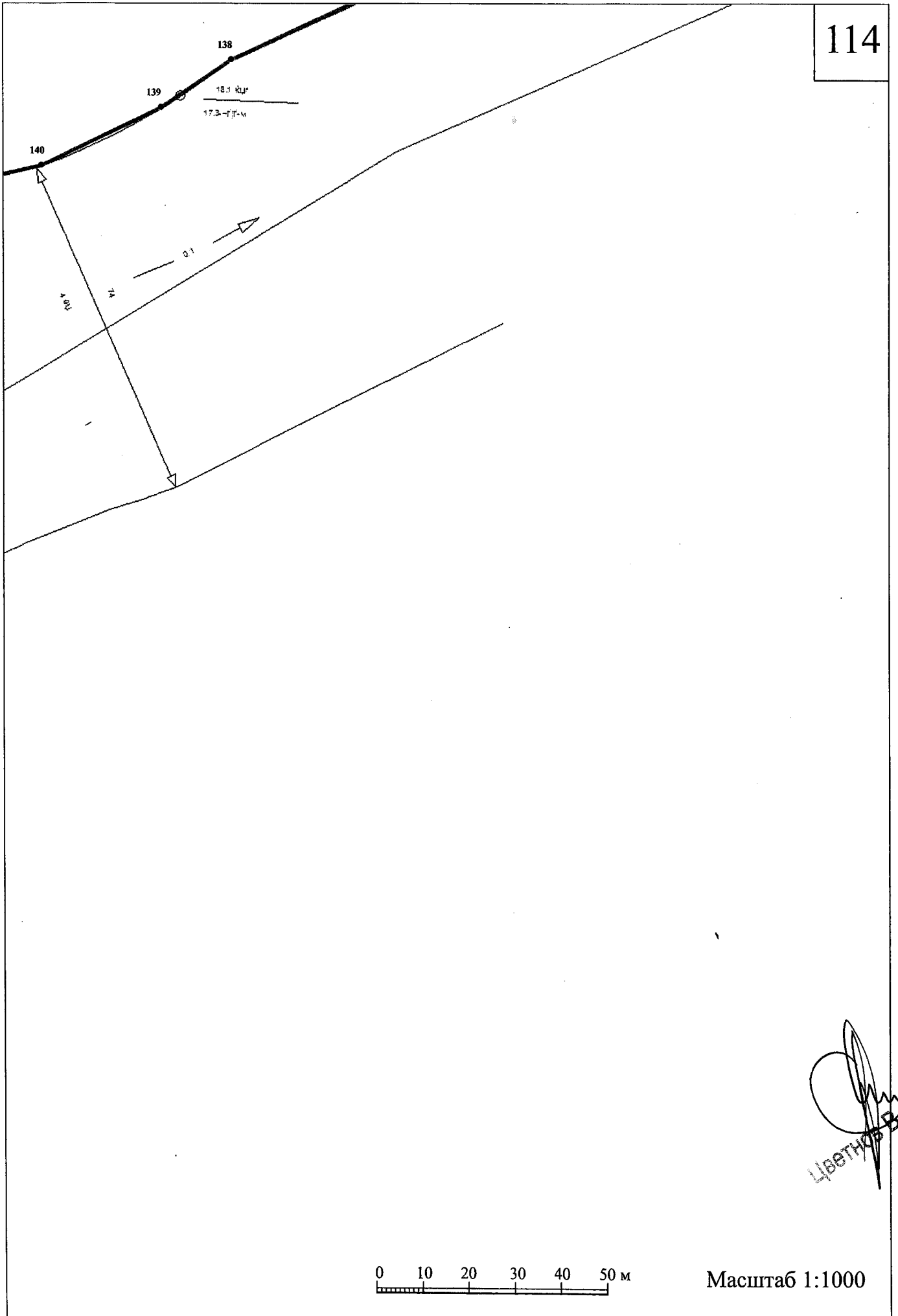

УТВЕРЖДЕНЫ
приказом Министерства культуры
Российской Федерации
от « 14 » января 2016 г.
№ 33

Режимы использования земель и требования к градостроительным регламентам в границах зон охраны объекта культурного наследия федерального значения «Церковь Рождества Христова на Поле (Кладбищенская), 1382 г.», включенного в Список всемирного наследия

I. Охранная зона – ОЗ

1. Разрешается:
 - 1.1. Возведение временных (некапитальных) хозяйственных построек и сооружений, необходимых для обслуживания и обеспечения сохранности объекта культурного наследия федерального значения «Церковь Рождества Христова на Поле (Кладбищенская), 1382 г.».
 - 1.2. Проведение археологических исследований.
 - 1.3. Сохранение исторически сложившихся элементов планировки и дорожно-тропиночной сети, характера дорожного покрытия (колотый камень, песчано-гравийная смесь, уплотненный грунт).
 - 1.4. Благоустройство территории по специальным проектам, включая размещение малых архитектурных форм – скамеек, урн, фонарей;
 - 1.5. Реконструкция и ремонт подъездной дороги к Рождественскому кладбищу с устройством твердого покрытия, без изменения габаритов дороги.
 - 1.6. Ремонт дорожно-тропиночной сети.
 - 1.7. Проведение работ по инженерной подготовке и защите территории.
 - 1.8. Санитарные рубки самосевной древесно-кустарниковой растительности, в том числе уборка сухостоя, кронирование древесных насаждений.

1.9. Обеспечение пожарной безопасности объекта культурного наследия и его защиты от динамических нагрузок.

1.10. Прокладка подземных инженерных коммуникаций.

2. Запрещается:

2.1. Строительство капитальных зданий и сооружений, устройство промышленных и иных складов.

2.2. Строительство новых дорог, надземных и наземных коммуникаций.

2.3. Устройство сплошных ограждений высотой более 1,5 м.

2.4. Проезд автотранспорта, за исключением транспортных средств, используемых для обеспечения функционирования инфраструктуры объекта культурного наследия.

2.5. Размещение рекламных конструкций, вывесок, указателей.

2.6. Размещение телевизионных и радио антенн, базовых станций сотовой связи.

2.7. Размещение временных построек, киосков, стационарных автостоянок транспортных средств.

2.8. Разведение костров, разбивка палаточных городков.

2.9. Размещение мест захоронения промышленных, бытовых и сельскохозяйственных отходов, в том числе организация свалок.

2.10. Выпас скота.

2.11. Несанкционированное озеленение.

2.12. Самовольная вырубка и посадка деревьев, распашка склонов оврагов и речных долин, загрязнение почв, грунтовых и подземных вод, поверхностных стоков.

II. Зона охраняемого природного ландшафта - ЗОЛ

Участки ЗОЛ-1 и ЗОЛ-2

3. Разрешается:

3.1. Сохранение природного ландшафта и гидрографической сети в поймах реки Лешовни и ручья Тарасовца, их притоков и мелиоративных каналов.

3.2. Сохранение отметок природного рельефа.

3.3. Проведение работ по расчистке русел рек, ручьев, проток, мелиоративных каналов, укреплению берегов при наличии инженерно-геологического заключения об обеспечении сохранности гидрогеологических и экологических условий.

3.4. Сохранение и восстановление сложившегося в охраняемом природном ландшафте соотношения открытых и закрытых пространств в целях обеспечения визуального восприятия объектов культурного наследия в их исторической природной среде.

3.5. Сохранение и восстановление традиционных видов зеленых насаждений (древесных, кустарниковых и травяных).

3.6. Санитарные рубки самосевной древесно-кустарниковой растительности, в том числе уборка сухостоя, кронирование древесных насаждений.

3.7. Прокладка подземных инженерных коммуникаций.

3.8. Выпас скота.

4. Запрещается:

4.1. Изменение отметок природного рельефа, изменение береговых линий объектов гидрографии.

4.2. Строительство капитальных зданий и сооружений, возведение временных (некапитальных) хозяйственных построек и сооружений, устройство промышленных и иных складов.

4.3. Хозяйственная деятельность, нарушающая характер исторических ландшафтов (земляные работы, мелиоративные работы, садоводство, огородничество).

4.4. Разведение костров, разбивка палаточных городков.

4.5. Несанкционированное озеленение.

4.6. Загрязнение почв, грунтовых и подземных вод, поверхностных стоков.

4.7. Захоронение промышленных, бытовых и сельскохозяйственных отходов.

4.8. Прокладка надземных и наземных инженерных коммуникаций.
